

# PROFI COOK®

## Bedienungsanleitung / Garantie

Gebbruksaanwyzing • Mode d'emploi • Manual de instrucciones • Istruzioni per l'uso  
Instruction Manual • Instrukcja obsługi / Gwarancja • Használati utasítás  
Руководство по эксплуатации • دليل التعليمات



## WiFi - Sous Vide Garer PC-SV 1159

WiFi - Sous-vide-koker • WiFi - Cuisseur sous vide • Cocina al vacío, inalámbrica  
WiFi - Dispositivo per cottura sottovuoto • WiFi - Sous Vide Cooker • Wi-Fi - kuchenka Sous vide  
Wifi - Sous vide főzőkészulek • WiFi - приготовление в вакуумной упаковке • WiFi بطريقة سو فيد بتقنية

CE

Bedienungsanleitung .....Seite 4

DEUTSCH

Gebruiksaanwijzing ..... Pagina 13

NEDERLANDS

Mode d'emploi.....Page 21

FRANÇAIS

Manual de instrucciones..... Página 29

ESPAÑOL

Istruzioni per l'uso ..... Pagina 37

ITALIANO

Instruction Manual .....Page 45

ENGLISH

Instrukcja obsługi ..... Strona 53

JEZYK POLSKI

Használati utasítás..... Oldal 62

MAGYARUL

Руководство по эксплуатации ..... стр. 70

РУССКИЙ

85 دليل التعليمات ..... صفحة

العربية

## Übersicht der Bedienelemente

Overzicht van de bedieningselementen • Liste des différents éléments de commande  
Indicación de los elementos de manejo • Elementi di comando • Overview of the Components  
Przegląd elementów obsługi • A kezelőelemek áttekintése  
Обзор деталей прибора • نظرة عامة على المكونات

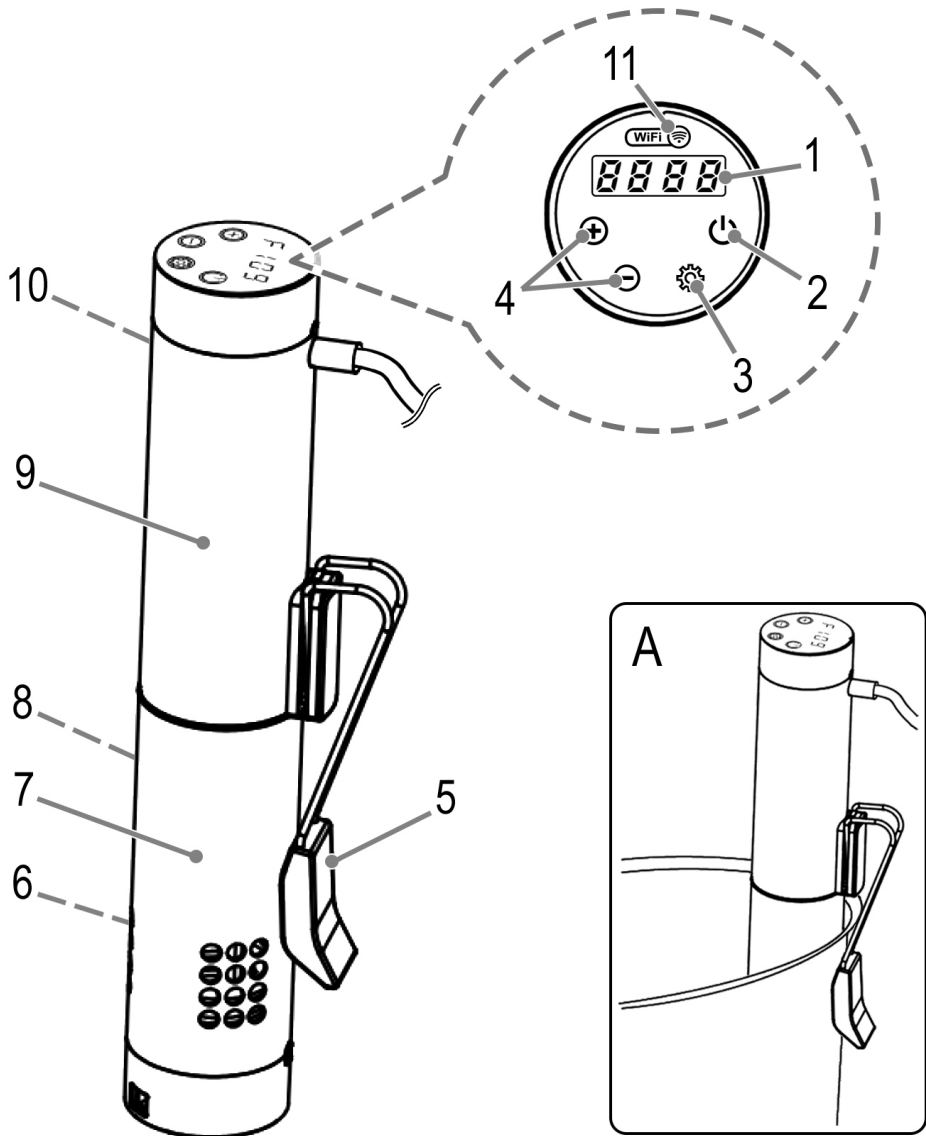

## Bedienungsanleitung

Vielen Dank, dass Sie sich für unser Produkt entschieden haben. Wir wünschen Ihnen viel Freude mit dem Gerät.

### Symbole in dieser Bedienungsanleitung

Wichtige Hinweise für Ihre Sicherheit sind besonders gekennzeichnet. Beachten Sie diese Hinweise unbedingt, um Unfälle und Schäden am Gerät zu vermeiden:

#### **WARNUNG:**

Warnt vor Gefahren für Ihre Gesundheit und zeigt mögliche Verletzungsrisiken auf.

#### **ACHTUNG:**

Weist auf mögliche Gefährdungen für das Gerät oder andere Gegenstände hin.

#### **HINWEIS:**

Hebt Tipps und Informationen für Sie hervor.

## Inhalt

Übersicht der Bedienelemente.....	3
Allgemeine Hinweise.....	4
Spezielle Sicherheitshinweise für dieses Gerät.....	5
Bestimmungsgemäßer Gebrauch.....	6
Auspacken des Gerätes.....	6
Übersicht der Bedienelemente / Lieferumfang .....	6
Wissenswertes über Sous Vide Garen.....	7
Lebensmittel vakuumieren .....	7
Anwendungshinweise zum Gerät.....	7
Standort.....	7
Elektrischer Anschluss .....	7
Funktionstasten.....	7
Befestigungsklemme.....	7
Wassermenge .....	7
Die Auswahl der Garzeit .....	8
Stromausfall .....	8
Informationen zur App „Sous Vide“ .....	8
Informationen zur Bedienung mit der App .....	8
Systemanforderung für die Verwendung der App .....	8
Inbetriebnahme mit der App.....	8
WLAN Verbindung wiederherstellen.....	8
Bedienung.....	9
Betrieb vorzeitig beenden .....	9
Nach dem Garen .....	9
Lebensmittel warm halten .....	9
Lebensmittel sofort servieren.....	9
Gegarte Lebensmittel lagern .....	9

Herstellung von Joghurt.....	10
Wissenswertes über Joghurt .....	10
Zubereitung von Joghurt.....	10
Reinigung.....	10
Entkalkung.....	10
Aufbewahrung.....	11
Störungsbehebung .....	11
Technische Daten .....	11
Hinweis zur Richtlinienkonformität .....	11
Garantie.....	11
Garantiebedingungen .....	11
Garantieabwicklung .....	12
Entsorgung.....	12
Bedeutung des Symbols „Mülltonne“.....	12

## Allgemeine Hinweise

Lesen Sie vor Inbetriebnahme dieses Gerätes die Bedienungsanleitung sehr sorgfältig durch und bewahren Sie diese inkl. Garantieschein, Kassenbon und nach Möglichkeit den Karton mit Innenverpackung gut auf. Falls Sie das Gerät an Dritte weitergeben, geben Sie auch die Bedienungsanleitung mit.

- Benutzen Sie das Gerät ausschließlich für den privaten und den dafür vorgesehenen Zweck. Dieses Gerät ist nicht für den gewerblichen Gebrauch bestimmt.
- Benutzen Sie das Gerät nicht im Freien. Halten Sie das Motorgehäuse vor Hitze, direkter Sonneneinstrahlung, Feuchtigkeit (auf keinen Fall in Flüssigkeiten tauchen) und scharfen Kanten fern. Benutzen Sie das Gerät nicht mit feuchten Händen. Bei feucht oder nass gewordenem Motorgehäuse sofort den Netzstecker aus der Steckdose ziehen.
- Schalten Sie das Gerät aus und ziehen Sie immer den Netzstecker aus der Steckdose (ziehen Sie am Stecker, nicht am Kabel), wenn Sie das Gerät nicht benutzen, Zubehörteile anbringen, zur Reinigung oder bei Störung.
- Das Gerät und das Netzkabel müssen regelmäßig auf Zeichen von Beschädigungen untersucht werden. Wird eine Beschädigung festgestellt, darf das Gerät nicht mehr benutzt werden.
- Verwenden Sie nur Original-Zubehör.
- Zur Sicherheit Ihrer Kinder lassen Sie keine Verpackungsteile (Plastikbeutel, Karton, Styropor, etc.) erreichbar liegen.

#### **WARNUNG:**

Lassen Sie kleine Kinder nicht mit Folie spielen.  
**Es besteht Erstickungsgefahr!**

## Spezielle Sicherheitshinweise für dieses Gerät

### **WARNUNG: Verbrennungsgefahr!**

Während des Betriebes und danach wird die Temperatur der berührbaren Oberflächen sehr hoch sein.

Das Heizelement bleibt auch nach dem Herausziehen des Steckers heiß. Berühren Sie weder das Heizgehäuse, noch legen Sie das Gerät auf einer brennbaren Oberfläche ab.

- Fassen Sie das Gerät nur am Motorgehäuse an.

### **ACHTUNG:**

Das Motorgehäuse ist nicht dazu bestimmt, bei der Reinigung in Wasser eingetaucht zu werden. Beachten Sie die Anweisungen, die wir Ihnen im Kapitel „Reinigung“ dazu geben.

- Der Topf, indem Sie das Gerät genutzt wollen, muss hitze- und formbeständig sein. Verwenden Sie **keine** Plastikbehälter.
- Der Wasserpegel muss zwischen der MIN- und der MAX-Marke liegen.
- Betreiben Sie das Gerät nur auf einer ebenen Arbeitsfläche.
- Bewegen Sie das Gerät und den Topf nicht und fassen Sie beides während des Betriebs nicht an.
- Betreiben Sie das Gerät nicht an einer externen Zeitschaltuhr oder einem separaten Fernwirksystem.
- Ziehen Sie den Netzstecker aus der Steckdose bevor Sie das Gerät aus dem Wasser nehmen.
- Lassen Sie das Gerät nicht über Stunden unbeaufsichtigt. Verlassen Sie während des Betriebs nicht das Haus.
- Dieses Gerät kann von Kindern ab 8 Jahren und darüber sowie von Personen mit verringerten physischen, sensorischen oder mentalen Fähigkeiten oder Mangel an Erfahrung und Wissen benutzt werden, wenn sie beaufsichtigt werden oder bezüglich des

sicheren Gebrauchs des Gerätes unterwiesen wurden und die daraus resultierenden Gefahren verstehen.

- Das Gerät und seine Anschlussleitung sind von Kindern jünger als 8 Jahre fernzuhalten.
- Kinder dürfen nicht mit dem Gerät spielen.
- Reinigung und Benutzer-Wartung dürfen nicht von Kindern ohne Beaufsichtigung durchgeführt werden.
- Reparieren Sie das Gerät nicht selbst, sondern suchen Sie einen autorisierten Fachmann auf. Wenn die Netzanschlussleitung dieses Gerätes beschädigt wird, muss sie durch den Hersteller oder seinen Kundendienst oder eine ähnlich qualifizierte Person ersetzt werden, um Gefährdungen zu vermeiden.

## Bestimmungsgemäßer Gebrauch

Dieses Gerät ist ausschließlich für den haushaltüblichen Gebrauch bestimmt. Es ist **nicht** für die Anwendung in folgenden Bereichen bestimmt:

- in Personalküchen von Läden, Büros und anderen gewerblichen Bereichen;
- in landwirtschaftlichen Anwesen;
- von Gästen in Hotels, Motels und anderen Wohneinrichtungen;
- in Frühstückspensionen.





### Auspacken des Gerätes

1. Nehmen Sie das Gerät aus seiner Verpackung.
2. Entfernen Sie sämtliches Verpackungsmaterial, wie Folien, Füllmaterial, Kabelhalter und Kartonverpackung.
3. Das Bedienfeld (Display) wurde für den Transport mit einer Schutzfolie versehen. Entfernen Sie diese Folie.
4. Prüfen Sie den Lieferumfang auf Vollständigkeit.
5. Sollte der Verpackungsinhalt unvollständig oder Beschädigungen feststellbar sein, nehmen Sie das Gerät nicht in Betrieb. Bringen Sie es umgehend zum Händler zurück.

#### HINWEIS:

Am Gerät können sich noch Staub oder Produktionsreste befinden. Wir empfehlen Ihnen, das Gerät wie unter „Reinigung“ beschrieben zu säubern.

### Übersicht der Bedienelemente / Lieferumfang

- 1 Temperaturanzeige / Garzeitanzeige
- 2 Taste  mit integrierter Kontrollleuchte
- 3 Taste  mit integrierter Kontrollleuchte
- 4 Einstelltasten  / 
- 5 Befestigungsklemme
- 6 Markierung MIN (minimale Wassermenge)
- 7 Heizgehäuse
- 8 Markierung MAX (maximale Wassermenge)
- 9 Motorgehäuse
- 10 Betriebskontrollleuchte
- 11 Kontrollleuchte WiFi 

## Wissenswertes über Sous Vide Garen

Sous Vide Garen (französisch sous „unter“, vide „Vakuum“) ist eine Methode des langsamen Garens von Fleisch, Fisch oder Gemüse bei niedrigen Temperaturen. Die Lebensmittel werden zuvor in einen Folienbeutel eingeschweißt, die Luft mit einem Vakuumiergerät abgesaugt und dann bei konstanter Wassertemperatur im Bereich von 45 bis 90 °C gegart.

Durch diese Garmethode werden die Lebensmittel pasteurisiert und deren Haltbarkeit verlängert.

### WARNUNG:

- Pasteurisierte Lebensmittel müssen entweder sofort gegessen oder schnell gekühlt und eingefroren werden, um Wachstum und Vermehrung von Sporen zu verhindern.
- Die mit der Sous Vide Garmethode zubereiteten Lebensmittel sind für immunschwache Personen nicht geeignet.

## Lebensmittel vakuumieren

Durch das Vakuumieren bleiben die eigenen Geschmacksstoffe und Aromen der Lebensmittel erhalten. Wenn Sie Zutaten wie Gewürze oder Kräuter dem Folienbeutel beilegen, wird der Geschmack intensiver.

- Verwenden Sie nur Folienbeutel, die speziell zum Vakuumieren geeignet und hitzebeständig sind. Andere Beutel garantieren nicht den notwendigen korrekten Verschluss.
- Halten Sie den Bereich an der Schweißnaht trocken und sauber. Vermeiden Sie Falten. An solchen Stellen kann die Naht undicht werden!
- Ein Vakuumiergerät erhalten Sie im Fachhandel. Aus unserem Sortiment empfehlen wir den Vakuumierer **PC-VK 1146** sowie die dazugehörigen Ersatzbeutel und Folien. Besuchen Sie unsere Homepage: [www.proficook.de](http://www.proficook.de)

- Vakuumierer PC-VK 1146  
Art.-Nr.: 501 146
- Ersatzbeutel Größe 22 x 30 cm  
Art.-Nr.: 8 910 151
- Ersatzbeutel Größe 28 x 40 cm  
Art.-Nr.: 8 910 152
- Folienrollen Größe 28 cm x 6 m  
Art.-Nr.: 8 910 155

## Anwendungshinweise zum Gerät

### Standort





- Stellen Sie den Topf, indem Sie das Gerät benutzen wollen, auf eine rutschfeste, ebene und hitzebeständige Fläche.
- Achten Sie darauf, dass das Gerät und das Netzkabel nie auf heißen Oberflächen oder in der Nähe von Wärmequellen platziert werden (z. B. Herd, Kochfeld).

## Elektrischer Anschluss

- Bevor Sie den Netzstecker in die Steckdose stecken, prüfen Sie, ob die Netzspannung, die Sie benutzen wollen, mit der des Gerätes übereinstimmt. Die Angaben dazu finden Sie auf dem Typenschild.
- Schließen Sie das Gerät nur an eine vorschriftsmäßig installierte Schutzkontakt-Steckdose an.

## Funktionstasten

Bei den Tasten am Gerät handelt es sich um Touch-Tasten. Berühren Sie die Tasten leicht mit einem Finger, um die Funktion auszuführen.

Taste	Funktionsbeschreibung
	Gerät ein-/ausschalten / Aufheizphase starten; Garzeit starten / Vorgang abbrechen  Um das Gerät auszuschalten, bzw. den Vorgang abzubrechen, müssen Sie die Taste  ca. 3 Sekunden gedrückt halten.
	Zur Auswahl der nächsten Einstellung (Wassertemperatur ↔ Stunden ↔ Minuten) Verbindung zur App herstellen
	Zum Einstellen der Wassertemperatur und der Garzeit. Halten Sie die Taste gedrückt, startet ein Schnelldurchlauf.

Jeder Tastendruck wird im eingeschalteten Zustand mit einem Signalton bestätigt.

## Befestigungsklemme

Mit der Klemme befestigen Sie den Sous Vide Garer an einem geeigneten Topf. Der Topf sollte ein Fassungsvermögen von 6 bis 15 Litern haben. Um das Gerät sicher mit der Klemme am Topf zu befestigen, achten Sie darauf, dass der Topf eine Höhe von mindestens 15 cm aufweist. (Siehe Seite 3, Abb. A)

## Wassermenge

- Klemmen Sie zuerst den Sous Vide Garer an den Topf und legen das Gargut ein. Füllen Sie nun den Topf, nach Möglichkeit bis zur MAX-Markierung des Gerätes, mit Wasser. Dadurch ist gewährleistet, dass die eingestellten Temperaturen mit +/- 0,5 °C gehalten werden.
- Das eingeschweißte Gargut **muss immer** mit Wasser bedeckt sein.
- Sollte das Lebensmittel wegen einer Luftblase nicht vom Wasser umschlossen sein, legen Sie ein Gewicht (z. B. Teller) auf den Beutel.
- Sinkt der Wasserpegel unter die MIN-Markierung, springt der Temperaturschutz an. Es ist ein Signalton zu hören und das Gerät schaltet sich ab. Im Display erscheint die Anzeige „EE I“. Achten Sie daher darauf, dass der Wasserstand immer zwischen der MIN- und MAX-Markierung liegt. Der Vorgang muss anschließend erneut gestartet werden.

### Die Auswahl der Garzeit

- Die Garzeit ist abhängig von der Dicke des Lebensmittels. Außerdem können die Zeiten durch Menge und Konsistenz der Lebensmittel variieren. Deshalb sind die folgenden Zeitvorgaben nur Richtwerte und sollten nach eigenem Geschmack angepasst werden.
- Bei tiefgefrorenen Lebensmitteln verlängern Sie die Zeit mindestens um 20 %.
- Bei zähem Fleisch verdoppeln Sie die Zeit.



#### WARNUNG:

Die in den Tabellen angegebenen Temperaturen dürfen **nicht unterschritten** werden!

#### – Fleisch: Temperatur 58 °C - 62 °C

Dicke	Zeit in Minuten
10 mm	30
20 mm	45
30 mm	95
40 mm	120
50 mm	180
60 mm	250

#### – Geflügel: Temperatur 63 °C - 65 °C

Dicke	Zeit in Minuten
10 mm	20
20 mm	40
30 mm	75
40 mm	90

#### – Fisch: Temperatur 55 °C - 58 °C

Dicke	Zeit in Minuten
10 mm	10
20 mm	20
30 mm	30
40 mm	40
50 mm	50
60 mm	60

#### – Gemüse: Temperatur 80 °C - 85 °C

Art	Zeit in Minuten
Kartoffeln	40
Spargel	25
Wurzelgemüse	70
Knackiges Gemüse	70

### Stromausfall

Wenn die Stromversorgung unterbrochen wird, muss der Vorgang erneut gestartet werden.

### Informationen zur App „Sous Vide“

Die  Sous Vide App ist für Android und für iOS verfügbar. Scannen Sie den entsprechenden QR Code, um direkt zum Download zu gelangen.



#### HINWEIS:

Anbieterbedingt können beim Download der App Kosten entstehen.



Google Play



App Store

### Informationen zur Bedienung mit der App



Dieses Gerät bieten Ihnen die Möglichkeit das Gerät über Ihr Heimnetzwerk zu bedienen. Voraussetzung dafür ist eine dauerhafte WLAN Verbindung mit Ihrem Router und die kostenlose App „Sous Vide“.

Um ein unbeabsichtigtes Einschalten von Unterwegs vorzubeugen, empfehlen wir das Gerät vom Stromnetz zu trennen, wenn Sie nicht zu Hause sind!

### Systemanforderung für die Verwendung der App

- iOS 8.0 oder höher
- Android 4.1 oder höher

### Inbetriebnahme mit der App



1. Installieren Sie die App „Sous Vide“. Erstellen Sie ein Benutzerkonto.
2. Aktivieren Sie die WLAN Funktion in den Einstellungen Ihres Gerätes.
3. Stellen Sie das Gerät innerhalb von ca. 5 Metern zu Ihrem Routers auf.
4. Während das Gerät ausgeschaltet ist, halten Sie die Taste  ca. 3 Sekunden gedrückt. Es sind Pieptöne zu hören und die Kontrolllampe  blinkt zuerst langsam und dann schnell.
5. Öffnen Sie die App und wählen „+“ aus.
6. Folgen Sie den Anweisungen auf dem Display.
7. Nachdem das Gerät erfolgreich verbunden wurde, leuchtet die Kontrolllampe . Jetzt können Sie das Gerät mittels App bedienen.

### WLAN Verbindung wiederherstellen















Nach jeder Trennung vom Stromnetz muss das Gerät zuerst wieder mit der App verbunden werden.

1. Öffnen Sie die App.



2. Während das Gerät ausgeschaltet ist, halten Sie die Taste  ca. 3 Sekunden gedrückt. Es sind Pieptöne zu hören und die Kontrolllampe  blinkt zuerst langsam und dann schnell.
3. Das Gerät stellt nun die Verbindung zur App wieder her. Dies kann einige Minuten dauern.

## Bedienung

1. Befestigen Sie das Gerät in einem geeigneten Topf.
2. Legen Sie das vakuumierte Gargut in den Topf.
3. Füllen Sie warmes Wasser in den Topf, um die Aufheizzeit zu reduzieren.
4. Drücken Sie die Taste , um das Gerät einzuschalten. Ein Piepton ist zu hören und die Anzeige „E“ erscheint im Display.
5. Wählen Sie mit den Tasten  /  zwischen der Temperatur-Einheit °C (Grad Celsius) und °F (Grad Fahrenheit) aus.
6. Bestätigen Sie Ihre Einstellung mit der Taste .
7. Stellen Sie die gewünschte Temperatur mit den Tasten  /  ein.
8. Bestätigen Sie Ihre Einstellung mit der Taste . Die Stunden-Anzeige blinkt.
9. Stellen Sie die Stunden mit den Tasten  /  ein.
10. Bestätigen Sie Ihre Einstellung mit der Taste . Die Minuten-Anzeige und die Kontrollleuchte in der Taste  blinken.
11. Stellen Sie die Minuten mit den Tasten  /  ein.
12. Drücken Sie die Taste . Es wird die aktuelle Wassertemperatur angezeigt. Das Gerät beginnt, das Wasser aufzuheizen. Die Betriebskontrollleuchte leuchtet blau.
13. Ist die eingestellte Temperatur erreicht, hören Sie zwei Pieptöne. Die Betriebskontrollleuchte beginnt zu blinken. Der Countdown des Timers beginnt. Im Display wird abwechselnd die Temperatur und die noch verbleibende Zeit angezeigt.
14. Nach Ablauf der Zeit hören Sie Signaltöne. Im Display erscheint die Anzeige „E“ und „E“. Das Gerät schaltet sich automatisch aus. Ziehen Sie anschließend den Netzstecker aus der Steckdose.

### Betrieb vorzeitig beenden

1. Sie können den Betrieb auch jederzeit vorher abbrechen. Halten Sie dazu die Taste  ca. 3 Sekunden gedrückt.
2. Ziehen Sie den Netzstecker aus der Steckdose.

## Nach dem Garen

Nach dem Garen haben Sie verschiedene Möglichkeiten, die Lebensmittel zu verwerten:

### Lebensmittel warm halten

Sie können pasteurisierte Lebensmittel bei 55 °C oder darüber warm halten bis sie serviert werden. Während das

Warmhalten von Nahrung das Wachstum jeglicher Erreger verhindert, werden Fleisch und Gemüse jedoch weiter gegart und können mit der Zeit breiig werden, falls sie zu lange warm gehalten werden. Dies hängt sowohl von der Temperatur als auch von der Art der Lebensmittel ab. Zähe Stücke vom Rind können durchaus in einem 55 °C heißen Wasserbad für 24-48 Stunden gekocht und gehalten werden. Die meisten Lebensmittel können aber lediglich für insgesamt 8-10 Stunden gehalten werden, bevor sie zu weich werden.

Bedienen Sie den Sous Vide Garer wie zuvor beschrieben.

- Stellen Sie die Temperatur von 55 °C ein.
- Wählen Sie die maximale Zeit, die Sie das Lebensmittel nach dem Garen warm halten möchten.

Im Folgenden ein paar Anhaltspunkte:

Lebensmittel	Max. Zeit in Stunden
Fleisch	6 - 10
Geflügel	2 - 3
Fisch	1
Gemüse	2

### Lebensmittel sofort servieren

Sie können das Lebensmittel direkt nach dem Sous Vide Garen verzehren.

#### TIPP:

- Braten Sie gegartes Fleisch in einer heißen Pfanne mit etwas Öl von jeder Seite maximal 1 Minute scharf an. Je kürzer gebraten wird, umso saftiger bleibt das Fleisch.
- Indem man das rohe Fleisch vor dem Garen würzt, kurz anbrät und vakuumiert, ist das Fleisch nach dem Sous Vide Garen bereits komplett verzehrfertig.

### Gegarte Lebensmittel lagern

#### WICHTIG:

Wenn Sie das pasteurisierte Lebensmittel aufbewahren wollen, kühlen Sie es im Eiswasser auf 5 °C ab. Das Wasserbad sollte mindestens bis zur Hälfte mit Eis gefüllt sein.

Anschließend können Sie das Lebensmittel im Vakuumbeutel einfrieren oder ca. 5 Tage bei Kühlschranktemperatur ohne Qualitätsverlust lagern.

Möchten Sie gefrorene, bereits gegarte Lebensmittel verwerten, tauen Sie das vakuumierte Lebensmittel bei 55 °C in einem Topf mit dem Sous Vide Garer auf. Danach nehmen Sie es aus dem Beutel, um es weiter zu verarbeiten oder zu verzehren.

## Herstellung von Joghurt

### Wissenswertes über Joghurt

Joghurt ist ein sauemilchartiges Erzeugnis, das unter Einwirkung von Bakterien aus Milch gewonnen wird.

Die Milch wird mit Joghurt-Kulturen (hohe Keimzahl an Bakterien) angereichert. Bei einer Durchschnittstemperatur von 45 °C vermehren sich die Bakterien. Der in der Milch vorhandene Milchzucker (Laktose) wird in Milchsäure umgewandelt. Dabei gerinnt die Milch.

### Zubereitung von Joghurt

- Sie benötigen pasteurisierte Milch (H-Milch) und Naturjoghurt in einem Mischungsverhältnis von 100 ml : 15 ml (oder 140 ml : 20 ml).
  - Joghurt-Gläser erhalten Sie im Fachhandel. Oder bestellen Sie Joghurt-Gläser aus unserem Sortiment: Internet-Serviceportal [www.sli24.de](http://www.sli24.de) unter „Ersatzteile & Zubehör“ → „Clatronic-Zubehör“, Art.-Nr.: 251 125. Ein Glas fasst 160 ml.
1. Wählen Sie den Standort so, dass der Topf mit dem Gerät während der Joghurt-Zubereitung nicht bewegt werden muss und keiner Erschütterung ausgesetzt ist. Der Joghurt bleibt sonst flüssig.

2. Erwärmen Sie H-Milch in einem Topf auf ca. 45 °C und mischen Sie Naturjoghurt oder die Joghurt-Kultur unter. Möchten Sie frische Milch verwenden, kochen Sie diese vorher ab und lassen Sie sie auf ca. 45 °C abkühlen.
3. Füllen Sie diese Mischung in die zuvor gereinigten Gläser. Schrauben Sie die Deckel auf die Gläser.
4. Stellen Sie die geschlossenen Gläser in den Topf mit dem montierten Sous Vide Garer.
5. Füllen Sie warmes Wasser in den Topf (max. 45 °C).
6. Bedienen Sie den Sous Vide Garer wie zuvor beschrieben.
  - Stellen Sie die Temperatur von 45 °C ein.
  - Stellen Sie den Timer auf 12 Stunden.

### HINWEIS:

- Je länger der Joghurt reift, desto kräftiger wird der Geschmack.
- Ein Glas des fertigen Joghurts kann man wieder als Start-Kultur benutzen, aber nicht mehr als ca. 20-mal, da mit der Zeit die Wirkung nachlässt.
- Fügen Sie Früchte, Nüsse, Marmelade o. ä. erst nach der Zubereitung hinzu.
- Bewahren Sie den fertigen Joghurt immer im Kühlschrank auf.

## Reinigung

### **WARNUNG:**

- Schalten Sie das Gerät vor der Reinigung immer aus und ziehen Sie den Netzstecker. Warten Sie, bis das Gerät abgekühlt ist.
- Das Motorgehäuse auf keinen Fall zum Reinigen in Wasser tauchen. Es könnte zu einem elektrischen Schlag oder Brand führen.

### **ACHTUNG:**

- Benutzen Sie keine Drahtbürste oder andere scheuernde Gegenstände.
- Benutzen Sie keine scharfen oder scheuernden Reinigungsmittel.

Zur äußeren Reinigung des Gehäuses benutzen Sie nur ein feuchtes Spültuch mit ein wenig Handspülmittel. Trocknen Sie mit einem Tuch nach.

### Entkalkung

- Entkalken Sie das Gerät in regelmäßigen Abständen.
- Die Abstände der Entkalkung hängen vom Härtegrad des Wassers und der Häufigkeit der Verwendung ab.

- Benutzen Sie keinen Essig, sondern ein handelsübliches Entkalkungsmittel auf Zitronensäurebasis. Dosieren Sie bitte nach Anleitung.
1. Montieren Sie das Gerät in einem Topf.
  2. Füllen Sie den Topf mit heißem Wasser und geben Sie das Entkalkungsmittel dazu.
  3. Stellen Sie die Temperatur und den Timer wie im Abschnitt „Bedienung“ beschrieben ein.
    - Stellen Sie die maximale Temperatur ein.
    - Stellen Sie den Timer auf ein paar Minuten ein.
  4. Wiederholen Sie eventuell den Vorgang, bis sich der Kalk vollständig gelöst hat.

## Aufbewahrung

- Reinigen Sie das Gerät wie beschrieben.
- Wir empfehlen, das Gerät in der Original-Verpackung aufzubewahren, wenn Sie es über einen längeren Zeitraum nicht benutzen möchten.
- Lagern Sie das Gerät immer außerhalb der Reichweite von Kindern an einem gut belüfteten und trockenen Ort.

## Störungsbehebung

Problem	Mögliche Ursache	Abhilfe
Das Gerät ist ohne Funktion.	Das Gerät hat keine Stromversorgung.	Überprüfen Sie die Steckdose mit einem anderen Gerät.
		Setzen Sie den Netzstecker richtig ein.
		Kontrollieren Sie die Haussicherung.
Das Gerät schaltet sich frühzeitig ab, bzw. der Temperaturschutz springt an (EE !).	Das Gerät ist verkalkt.	Entkalken Sie das Gerät wie beschrieben.
	Der Wasserpegel ist unter die MIN-Markierung gesunken.	Füllen Sie Wasser nach und starten den Vorgang erneut.

## Technische Daten

Modell: .....PC-SV 1159  
 Spannungsversorgung: .....220 - 240V~, 50 - 60 Hz  
 Leistungsaufnahme: .....1000 W  
 Schutzart: .....IPX7\*  
 Schutzklasse: .....I  
 Umwälzpumpe: .....10 l pro Minute maximal  
 Temperatur: .....0 bis 90 °C Max.  
 Temperatur Stabilität: .....± 0,5 °C  
 Geeignete Topfhöhe: .....ab 15 cm  
 Nettogewicht: .....ca. 1 kg

### WLAN

Unterstütztes Netzwerk: .....802.11b/g/n  
 Maximale abgestrahlte Sendeleistung: .....100 mW  
 Frequenzbereich: .....2,4 GHz  
 Kanäle: .....1 - 13  
 Unterstützte WLAN Schlüssel: .....WPA/WPA2

\* Das Gerät entspricht der Schutzart IPX7. Das heißt, dass das Gerät gegen ein zeitweiliges Untertauchen geschützt ist.

Technische und gestalterische Änderungen im Zuge stetiger Produktentwicklungen vorbehalten.

## Hinweis zur Richtlinienkonformität

Hiernit erklärt die Firma Clatronic International GmbH, dass der Funkanlagen-Typ PC-SV 1159 der Richtlinie 2014/53/EU entspricht.

Außerdem befindet sich das Gerät in Übereinstimmung mit der RoHS-Richtlinie 2011/65/EG.

Der vollständige Text der EU-Konformitätserklärung ist unter der folgenden Internetadresse verfügbar: [www.sli24.de](http://www.sli24.de)

Im Bereich „Downloads“ geben Sie bitte die Modell-Bezeichnung PC-SV 1159 ein.

Geprüft für den Betrieb in Deutschland.

## Garantie

### Garantiebedingungen

1. Gegenüber Verbrauchern gewähren wir bei privater Nutzung des Geräts eine Garantie von 24 Monaten ab Kaufdatum.

Ist das Gerät zur gewerblichen Nutzung geeignet, gewähren wir beim Kauf durch Unternehmer für das Gerät eine Garantie von 12 Monaten.

Die Garantiezeit für Verbraucher reduziert sich auf 12 Monate, sofern sie ein zur gewerblichen Nutzung geeignetes Gerät – auch teilweise – gewerblich nutzen.

2. Voraussetzung für unsere Garantieleistungen sind der Kauf des Geräts in Deutschland bei einem unserer Vertragshändler sowie die Übersendung einer Kopie des Kaufbelegs und dieses Garantiescheins an uns.

Befindet sich das Gerät zum Zeitpunkt des Garantiefalles im Ausland, muss es auf Kosten des Käufers uns zur Erbringung der Garantieleistungen zur Verfügung gestellt werden.

3. Mängel müssen innerhalb von 14 Tagen nach Erkennbarkeit uns gegenüber schriftlich angezeigt werden. Besteht der Garantieanspruch zu Recht, entscheiden wir, auf welche Art der Schaden / Mangel behoben werden soll, ob durch Reparatur oder durch Austausch eines gleichwertigen Geräts.
4. Garantieleistungen werden nicht für Mängel erbracht, die auf der Nichtbeachtung der Gebrauchsanweisung, unsachgemäßer Behandlung oder normaler Abnutzung des Geräts beruhen. Garantieansprüche sind ferner ausgeschlossen für leicht zerbrechliche Teile, wie zum Beispiel Glas oder Kunststoff. Schließlich sind Garantieansprüche ausgeschlossen, wenn nicht von uns autorisierte Stellen Arbeiten an dem Gerät vornehmen.
5. Durch Garantieleistungen wird die Garantiezeit nicht verlängert. Es besteht auch kein Anspruch auf neue Garantieleistungen. Diese Garantieerklärung ist eine freiwillige Leistung von uns als Hersteller des Geräts. Die gesetzlichen Gewährleistungsrechte (Nacherfüllung,

Rücktritt, Schadensersatz und Minderung) werden durch diese Garantie nicht berührt.

Stand 06 2012

## Garantieabwicklung

### 24 Stunden am Tag, 7 Tage in der Woche

Sollte Ihr Gerät innerhalb der Garantiezeit einen Mangel aufweisen, steht Ihnen die schnellste und komfortabelste Möglichkeit der Reklamationsanmeldung über unser SLI - Internet-Serviceportal zur Verfügung.

[www.sli24.de](http://www.sli24.de)

Bitte melden Sie direkt den Servicevorgang auf unserem Online Serviceportal [www.sli24.de](http://www.sli24.de) an. Sie erhalten wenige Sekunden nach Abschluss der Anmeldung ein kostenloses Versandticket per E-Mail übermittelt. Zusätzlich erhalten Sie weitere Informationen zur Abwicklung Ihrer Reklamation.

Mit Ihren persönlichen Zugangsdaten, die direkt nach Ihrer Anmeldung per E-Mail an Sie übermittelt werden, können Sie den Status Ihres Vorgangs auf unserem Serviceportal [www.sli24.de](http://www.sli24.de) online verfolgen.

Sie brauchen das kostenlose Versandticket nur noch auf die Verpackung Ihres gut verpackten Gerätes zu kleben und das Paket bei der nächsten Annahmestelle der Deutschen Post/DHL abzugeben. Der Versand erfolgt für Sie kostenlos an unser Servicecenter bzw. Servicepartner.

So einfach kann Service sein!

1. **Anmelden**
2. **Einpacken**
3. **Ab zur Post damit**

Fertig, so einfach geht es!

Bitte vergessen Sie nicht, dem Gerät eine Kopie Ihres Kaufbeleges (Kassenbon, Rechnung, Lieferschein) als Garantienachweis beizulegen, da wir sonst keine kostenlosen Garantieleistungen erbringen können.

Unser Serviceportal [www.sli24.de](http://www.sli24.de) bietet Ihnen weitere Leistungen an:

- Downloadbereich für Bedienungsanleitungen
- Downloadbereich für Firmwareupdates
- FAQ's, die Ihnen Problemlösungen anbieten
- Kontaktformular
- Zugang zu unseren Zubehör- und Ersatzteile-Webshops

### **Auch nach der Garantie sind wir für Sie da! – Kostengünstige Reparaturen zum Festpreis!**

Bitte nehmen Sie in keinem Fall eine unfreie Einsendung Ihres Gerätes vor. Unfreie Lieferungen werden von uns nicht angenommen. Es entstehen Ihnen damit erhebliche Kosten.

Stand 06 2012

## Entsorgung

### Bedeutung des Symbols „Mülltonne“



Schonen Sie unsere Umwelt, Elektrogeräte gehören nicht in den Hausmüll.

Nutzen Sie die für die Entsorgung von Elektrogeräten vorgesehenen Sammelstellen und geben dort Ihre Elektrogeräte ab, die Sie nicht mehr benutzen werden.

Sie helfen damit die potenziellen Auswirkungen durch falsche Entsorgung auf die Umwelt und die menschliche Gesundheit zu vermeiden.

Sie leisten damit Ihren Beitrag zur Wiederverwertung, zum Recycling und zu anderen Formen der Verwertung von Elektro- und Elektronik-Altgeräten.

Informationen, wo die Geräte zu entsorgen sind, erhalten Sie über Ihre Stadt oder die Gemeindeverwaltung.

## Gebruiksaanwijzing

Dank u voor uw keuze van dit product. We hopen dat u er veel plezier van beleeft.

### Symbolen in deze gebruiksaanwijzing

Belangrijke aanwijzingen voor uw veiligheid zijn speciaal gekenmerkt. Neem deze aanwijzingen strikt in acht om ongevallen en schade aan het apparaat te vermijden:



#### **WAARSCHUWING:**

Waarschuwt voor gevaren voor uw gezondheid en toont mogelijk letsel risico's.



#### **LET OP:**

Wijst op mogelijke gevaren voor het apparaat of andere voorwerpen.



#### **OPMERKING:**

Kenmerkt tips en informatie voor u.

## Inhoud

<b>Overzicht van de bedieningselementen</b> .....	<b>3</b>
<b>Algemene opmerkingen</b> .....	<b>13</b>
<b>Speciale veiligheidsinstructies voor dit apparaat</b> .....	<b>14</b>
<b>Beoogd gebruik</b> .....	<b>15</b>
<b>Het apparaat uitpakken</b> .....	<b>15</b>
<b>Overzicht van de bedieningselementen /</b>	
<b>Omvang van de levering</b> .....	<b>15</b>
<b>Interessante weetjes over het sous vide koken</b> .....	<b>15</b>
<b>Vacumeren van voedsel</b> .....	<b>16</b>
<b>Bedieningsinstructies voor het apparaat</b> .....	<b>16</b>
Locatie .....	16
Elektrische aansluiting .....	16
Functietoetsen.....	16
Bevestigingsclip .....	16
Hoeveelheid water .....	16
De kooktijd kiezen .....	16
Stroomstoring .....	17
<b>Informatie over de App "Sous Vide"</b> .....	<b>17</b>
Informatie over het gebruik van de app .....	17
Systeemvereisten voor gebruik van de app .....	17
Ingebruikname via de app .....	17
Herstel draadloze verbinding .....	17
<b>Bediening</b> .....	<b>17</b>
De werking voortijdig voltooien .....	18
<b>Na het koken</b> .....	<b>18</b>
Warmhouden .....	18
Serveer het voedsel meteen .....	18
Bereid voedsel bewaren .....	18

<b>Bereiding van yoghurt</b> .....	<b>18</b>
Wetenswaardigheden over yoghurt .....	18
Bereiding van yoghurt .....	18
<b>Reiniging</b> .....	<b>19</b>
<b>Ontkalking</b> .....	<b>19</b>
<b>Opslaan</b> .....	<b>19</b>
<b>Verhelpen van storingen</b> .....	<b>19</b>
<b>Technische gegevens</b> .....	<b>20</b>
<b>Opmerking van de richtlijn conformiteit</b> .....	<b>20</b>
<b>Verwijdering</b> .....	<b>20</b>
Betekenis van het symbool "vuilnisemmer" .....	20

## Algemene opmerkingen

Lees vóór de ingebruikname van dit apparaat de handleiding uiterst zorgvuldig door en bewaar deze goed, samen met het garantiebewijs, de kassabon en zo mogelijk de doos met de binnerverpakking. Geef ook de handleiding mee wanneer u het apparaat aan derden doorgeeft.

- Gebruik het apparaat uitsluitend privé en uitsluitend voor de voorgeschreven toepassing. Dit apparaat is niet geschikt voor commercieel gebruik.
- Gebruik het apparaat niet buiten. Houd de motorbehuizing uit de buurt van hitte, direct zonlicht, vocht (noot in vloeistoffen onderdempelen) en scherpe randen. Gebruik het apparaat niet met vochtige handen. Als de motorbehuizing vochtig of nat is geworden, de stekker onmiddellijk uit het stopcontact verwijderen.
- Schakel het apparaat uit en onderbreek altijd de stroomtoevoer (trek aan de stekker, niet aan de kabel) wanneer u het apparaat niet gebruikt, hulpstukken aanbrengt, reinigt of wanneer storingen optreden.
- Het apparaat en de netkabel moeten regelmatig op zichtbare schade worden gecontroleerd. Wanneer u schade vaststelt, mag het apparaat niet meer worden gebruikt.
- Gebruik alleen originele reserveonderdelen.
- Laat om veiligheidsredenen geen verpakkingsdelen (plasticzak, doos, piepschuim, enz.) binnen het bereik van uw kinderen liggen.



#### **WAARSCHUWING:**

Laat kleine kinderen niet met de folie spelen. Er bestaat gevaar voor verstikking!

## Speciale veiligheidsinstructies voor dit apparaat

### **WAARSCHUWING: Gevaar voor verbranding!**

Tijdens en na gebruik kunnen delen van de buitenkant van het apparaat erg heet worden.

Het verwarmingselement blijft heet, zelfs nadat de stekker uit het stopcontact gehaald is. Raak de behuizing van de verwarming niet aan en plaats het apparaat niet op een ontvlambaar oppervlak.

- Houd het apparaat altijd aan de motorbehuizing vast.

### **LET OP:**

Dompel de motorbehuizing nooit onder water tijdens de reiniging. Volg de instructies zoals uiteengezet in het hoofdstuk “Reiniging”.

- De pan waarin u het toestel wilt gebruiken, moet hittebestendig en stabiel van vorm zijn. Gebruik **geen** plastic containers.
- Het waterniveau moet tussen de MIN- en MAX-markering liggen.
- Plaats het apparaat altijd alleen op een vlakke ondergrond.
- Beweeg het apparaat en de pan niet en raak deze beide niet aan tijdens het bedrijf.
- Gebruik het apparaat niet met een externe timer of afzonderlijk afstandsbedieningsysteem.
- Haal altijd de stekker uit het stopcontact voordat u het apparaat uit het water haalt.
- Laat niet het toestel niet zonder urenlang toezicht continu werken. Verlaat uw huis niet terwijl het toestel in werking is.
- Dit apparaat kan alleen worden gebruikt door kinderen vanaf 8 jaar, personen met verminderde fysieke, zintuiglijke of mentale vermogens, of personen met onvoldoende kennis en ervaring als zij begeleid worden of zijn geïnstrueerd in het veilig gebruik van het apparaat en de gevaren begrijpen.

- Houd het apparaat en het snoer buiten bereik van kinderen jonger dan 8 jaar.
- Kinderen mogen niet met het apparaat spelen.
- Reinigen en gebruikersonderhoud mag niet door kinderen worden uitgevoerd zonder begeleiding.
- Repareer het apparaat niet zelf. Neem altijd contact op met een erkende monteur. Als de stroomkabel is beschadigd, moet deze door de fabrikant, zijn dealer of vergelijkbare, erkende personen vervangen worden om gevaar te vermijden.

## Beoogd gebruik

Dit apparaat is uitsluitend bestemd voor normaal huishoudelijk gebruik. Het is **niet** bedoeld voor gebruik op de volgende locaties:

- in personeelskeukens in winkels, op kantoren en andere commerciële plaatsen;
- agrarische bedrijven;
- door de gasten in hotels, motels en andere huisvestingsfaciliteiten;
- in een bed & breakfast.





### Het apparaat uitpakken

1. Verwijder het apparaat uit de verpakking.
2. Verwijder alle verpakkingsmaterialen, zoals folies, vulmaterialen, kabelbinders en kartonverpakking.
3. Het bedieningspaneel (display) was bedekt met beschermfolie voor transportdoeleinden. Verwijder deze folie.
4. Controleer de omvang van de leveringen op compleetheid.
5. Indien er sprake is van ontbrekende onderdelen of duidelijke schade, dient het apparaat niet te worden gebruikt. Breng het apparaat onmiddellijk terug naar de verkoper.

#### **i** **OPMERKING:**

Er kan nog steeds stof of productieresten op het apparaat aanwezig zijn. Wij raden u aan het apparaat schoon te maken zoals beschreven onder "Reiniging".

### Overzicht van de bedieningselementen / Omvang van de levering

- 1 Temperatuurweergave / Kooktijd weergave
- 2 Toets  met geïntegreerd indicatielampje
- 3 Toets  met geïntegreerd indicatielampje
- 4 Instellingstoetsen  / 
- 5 Bevestigingsclip
- 6 Markering MIN (minimale hoeveelheid water)
- 7 Verwarmingsbox
- 8 Markering MAX (max. water hoeveelheid)
- 9 Motorbehuizing
- 10 Indicielampje voor stroom
- 11 Indicielampje WiFi 

### Interessante weetjes over het sous vide koken

Sous vide koken (het Franse sous betekent "onder" en vide betekent "vacuüm") is een manier van langzaam bereiden van vlees, vis of groente bij lage temperaturen. Het voedsel wordt vacuüm gezogen in een plastic zak en het voedsel

in de zak wordt op een constante watertemperatuur tussen 45-90 °C gehouden.

Met deze bereidingsmethode wordt het voedsel gepasteuriseerd en wordt de houdbaarheid verlengd.

**⚠ WAARSCHUWING:**

- Gepasteuriseerde levensmiddelen moeten ofwel onmiddellijk worden geconsumeerd of worden gekoeld en snel ingevroren worden om de groei en toename van schimmels te voorkomen.
- Sous vide bereid voedsel is niet geschikt voor immunogecompromitteerde personen.

### Vacumeren van voedsel

Vacumeren bewaart de originele smaken en aroma's van het voedsel. Als u ingrediënten zoals specerijen of kruiden toevoegt aan de zak, wordt de smaak intensiever.

- Gebruik alleen zakken die geschikt zijn voor vacumeren en die hittebestendig zijn. Andere zakken garanderen niet de nodige afsluiting.
- Houd het deel rond de lasnaad droog en schoon. Voorkom kreukels. De naad kan op deze plekken lekken!
- U kunt een vacumeerapparaat kopen bij een gespecialiseerde winkel. Uit onze productlijn raden wij het vacumeerapparaat **PC-VK 1146** en de bijbehorende reservezakken en folie aan. Neem contact op met uw dealer.
  - Vacuümsealer PC-VK 1146  
Item Nr.: 501 146
  - Reservezak, afmeting 22 x 30 cm  
Item Nr.: 8 910 151
  - Reservezak, afmeting 28 x 40 cm  
Item Nr.: 8 910 152
  - Folierol, afmeting 28 cm x 6 m  
Item Nr.: 8 910 155

### Bedieningsinstructies voor het apparaat

#### Locatie



- Zet de pan waarin u het apparaat wilt gebruiken, op een antislip, vlak en hittebestendig oppervlak.
- Zorg dat het apparaat en het netsnoer nooit op een heet oppervlak of in de buurt van hittebronnen (fornuis, oven) terecht komen.

#### Elektrische aansluiting

- Voordat u de stekker in het stopcontact steekt, controleer of de te gebruiken netspanning overeenkomt met die van het apparaat. U vindt de benodigde informatie op het typeplaatje.
- Sluit het apparaat alleen op een correct geïnstalleerd en geaard stopcontact.

### Functietoetsen

De toetsen op het apparaat zijn aanraaktoetsen. Raak de toetsen licht aan met een vinger om de functie uit te voeren.

Toets	Functie beschrijving
	Zet het apparaat aan/uit / Start de verwarmingsfase; start de kooktijd / Stop het proces Om het apparaat uit te schakelen of de procedure te beëindigen, houdt u de toets  ongeveer 3 seconden ingedrukt.
	De volgende instelling kiezen (Watertemperatuur ↔ Uur ↔ Minuten) Verbind met de app
	Voor het instellen van de watertemperatuur en de kooktijd. Als u de toets ingedrukt houdt, wordt een versneld vooruitspoelen gestart.

Als het apparaat aan staat wordt elke druk op een toets bevestigd met een pieptoon.

#### Bevestigingsclip

Gebruik de clip om de Sous Vide koker op een geschikte pan te bevestigen. De capaciteit van de pan moet tussen de 6 en 15 liter zijn. Om het apparaat met de clip stevig aan de pan vast te maken, moet u ervoor zorgen dat de pan minstens 15 cm hoog is. (Zie pagina 3, Afb. A)

#### Hoeveelheid water

- Bevestig de Sous Vide koker eerst aan de pan en plaats het voedsel hierin. Vul de pan met water tot aan de MAX markering die op het apparaat is weergegeven. Dit zorgt dat de temperaturen behouden worden met een marge van +/- 0,5 °C.
- Het goed gevaccineerde voedsel dient **altijd** onder water te liggen.
- Als het voedsel niet is bedekt met water als gevolg van luchtballen, plaats dan een gewicht (bijv. een plaat) op de zak.
- Wanneer het waterniveau onder de MIN markering daalt, zal de unit voor de temperatuurbescherming aan gaan. Er is een pieptoon te horen en het apparaat zal uit gaan. De melding "EE I" verschijnt op het scherm. Zorg er daarom voor dat het waterniveau tussen de MIN en MAX markeringen is. Hierna moet de procedure opnieuw worden gestart.

#### De kooktijd kiezen

- De kooktijd is afhankelijk van de dikte van het voedsel. U kunt ook de tijden variëren afhankelijk van de hoeveelheid en de consistentie van het voedsel. Dienovereenkomstig zijn de volgende instellingen alleen richtwaarden en moeten worden aangepast aan uw smaak.



- Verleng de tijd met ten minste 20 % bij diepgevroren voedsel.
- Verdubbel de tijd voor taai vlees.



#### WAARSCHUWING:

De temperaturen in de lijst mogen **niet verlaagd** worden!

#### – Vlees: Temperatuur 58°C - 62°C

Dikte	Tijd in minuten
10 mm	30
20 mm	45
30 mm	95
40 mm	120
50 mm	180
60 mm	250

#### – Gevogelte: Temperatuur 63°C - 65°C

Dikte	Tijd in minuten
10 mm	20
20 mm	40
30 mm	75
40 mm	90

#### – Vis: Temperatuur 55°C - 58°C

Dikte	Tijd in minuten
10 mm	10
20 mm	20
30 mm	30
40 mm	40
50 mm	50
60 mm	60

#### – Groenten: Temperatuur 80°C - 85°C

Type	Tijd in minuten
Aardappelen	40
Asperges	25
Wortelgroenten	70
Knapperige groenten	70

#### Stroomstoring

Als de stroomtoevoer wordt onderbroken, moet de procedure opnieuw worden gestart.

### Informatie over de App “Sous Vide”

De  Sous Vide app is beschikbaar voor android en iOS. Scan de overeenkomstige QR-code om direct over te gaan tot het downloaden.

#### OPMERKING:

Afhankelijk van de aanbieder, kunnen er kosten aan het downloaden van de app verbonden zijn.



Google Play



App Store



#### Informatie over het gebruik van de app

Dit apparaat stelt u in staat om het apparaat via uw thuisnetwerk te bedienen. Een voorwaarde is een permanente wifi-verbinding met uw router en de gratis app “Sous Vide”. We raden aan om de stekker van het apparaat uit het stopcontact te halen wanneer u niet thuis bent om onopzettelijk inschakelen te voorkomen terwijl u onderweg bent!

#### Systeemvereisten voor gebruik van de app



- iOS 8.0 of hoger
- Android 4.1 of hoger

#### Ingebruikname via de app

1. Installeer de app “Sous Vide”. Maak een gebruikersaccount aan.
2. Activeer de wifi-functie in de instellingen van uw apparaat.
3. Plaats het apparaat op een afstand van ongeveer 5 meter van uw router.
4. Druk in en houd de  toets 3 seconden ingedrukt terwijl het apparaat uitgeschakeld is. U hoort pieptonen terwijl het  indicatielampje eerst langzaam en daarna snel knippert.
5. Start de app en selecteer “+”.
6. Volg de instructies op het scherm.
7. Nadat het apparaat met succes is verbonden, gaat het indicatielampje branden . Nu kunt u het apparaat met behulp van de app bedienen.

#### Herstel draadloze verbinding

Het apparaat moet opnieuw worden verbonden met de app telkens wanneer het is losgekoppeld van de voeding.

1. Open de app.
2. Druk in en houd de  toets 3 seconden ingedrukt terwijl het apparaat uitgeschakeld is. U hoort pieptonen terwijl het  indicatielampje eerst langzaam en daarna snel knippert.
3. Het apparaat herstelt nu de verbinding met de app. Dit kan een paar minuten duren.

### Bediening

1. Bevestig de unit op een geschikte pan.
2. Plaats het verpakte voedsel in de pan.

3. Schenk warm water in de pan om de verwarmingstijd te verkorten.
4. Druk op de  toets om het apparaat aan te schakelen. U hoort twee pieptonen en "E" verschijnt op het scherm.
5. Gebruik de  /  toetsen om te kiezen tussen de temperatuureenheden °C (graden Celsius) en °F (graden Fahrenheit).
6. Bevestig uw instelling door op de  toets te drukken.
7. Gebruik de  /  toetsen om de gewenste temperatuur in te stellen.
8. Bevestig uw instelling door op de  toets te drukken. De uurindicator gaat knipperen.
9. Gebruik de  /  toetsen om de gewenste temperatuur in te stellen.
10. Bevestig uw instelling door op de  toets te drukken. De minutenindicator en het  controlelampje van de toets gaan knipperen.
11. Gebruik de  /  toetsen om de minuten in te stellen.
12. Druk op de  toets. De huidige watertemperatuur wordt getoond op het scherm. Het apparaat begint het water te verwarmen. Het indicatielmpje van de stroomtoevoer licht blauw op.
13. Wanneer de ingestelde temperatuur is bereikt, hoort u twee pieptonen. Het indicatielmpje van de stroomtoevoer gaat knipperen. De timer begint met aftellen. De temperatuur en de resterende tijd wordt afwisselend getoond op het scherm.
14. U hoort een pieptoon aan het eind van de ingestelde tijd. De melding "E" verschijnt op het scherm. Het apparaat wordt automatisch uitgeschakeld. Haal de stekker uit het stopcontact.

### De werking voortijdig voltooiën

1. U kunt het drogen eerder stoppen wanneer u dat wilt. Houd de  toets ingedrukt gedurende ongeveer 3 seconden.
2. Verwijder de stekker uit het stopcontact.

## Na het koken

Na het koken kunt u het voedsel op verschillende manieren gebruiken:

### Warmhouden

U kunt gepasteuriseerd voedsel warm houden bij 55 °C of hoger, totdat het wordt geserveerd. Hoewel het eten warm wordt gehouden en de groei van eventuele ziektekiemen wordt voorkomen, blijven vlees en groenten verder garen en kunnen papperig worden als zij te lang warm worden gehouden. Dit is afhankelijk van de temperatuur en het soort voedsel. Taaiere stukken rundvlees kunnen worden gekookt en gedurende 24 tot 48 uur in een waterbad bij 55 °C worden bewaard. Toch kunnen de meeste levensmiddelen niet langer dan 8-10 uur worden warmgehouden alvorens te zacht te worden.

Gebruik de sous vide pan als hierboven beschreven.

- Stel een temperatuur van 55 °C in.
- Kies de maximale tijd voor het warmhouden van voedsel na het koken.

Hieronder enkele aanwijzingen:

Voedsel	Max. tijd in uren
Vlees	6-10
Gevogelte	2-3
Vis	1
Groenten	2

### Serveer het voedsel meteen

U kunt het voedsel meteen na de sous vide bereiding eten.

#### TIPS:

- Bak het gegaarde vlees in een hete pan met wat olie gedurende 1 minuut aan elke kant knapperig. Het vlees blijft sappiger na kort aanbakken.
- Door het vlees te kruiden voor de bereiding, het even kort aan te bakken en daarna te vacumeren, is het vlees helemaal gereed om te eten na de sous vide bereiding.

### Bereid voedsel bewaren

#### BELANGRIJK:

Wanneer u gepasteuriseerd voedsel wilt bewaren, koelt u het in ijswater tot 5 °C. Het waterbad moet ten minste voor de helft met ijs gevuld worden.

Daarna kunt u het voedsel in de zak invriezen of gedurende ongeveer 5 dagen in de koelkast bewaren.

Indien u bevroren, al gekookt voedsel wilt gebruiken, moet u het vacuümverpakte voedsel bij 55 °C in een pan ontdooien met behulp van de Sous Vide koker. Haal het daarna uit de zak voor verdere bereiding of consumptie.

## Bereiding van yoghurt

### Wetenswaardigheden over yoghurt

Yoghurt is een zuur melkproduct dat door de inwerking van bacteriën uit melk wordt gewonnen.

De melk wordt verrijkt met de yoghurtcultuur (melkzuurbacteriën). De bacteriën verminderen zich bij een gemiddelde temperatuur van 45 °C. De melksuiker (lactose) in de melk verandert in een melkzuur. Daarbij stremt de melk.

### Bereiding van yoghurt

- U hebt gepasteuriseerde melk en naturel yoghurt met een mengverhouding van 100 ml : 15 ml (of 140 ml : 20 ml).
- U kunt yoghurtbekers kopen bij een gespecialiseerde winkel.

1. Plaats de pot met het apparaat op een plek waar deze niet worden verplaatst of blootgesteld aan vibraties terwijl de yoghurt wordt bereid. Anders blijft de yoghurt vloeibaar.
2. Verhit de gepasteuriseerde melk in een pan tot ong. 45 °C en roer de yoghurt of yoghurtcultuur erdoor. Als u verse melk wilt gebruiken, brengt u deze eerst aan de kook en laat ze vervolgens afkoelen tot op ca. 45 °C.
3. Vul dit mengsel in de van tevoren gereinigde potjes. Schroef de dekseltjes op de potjes.
4. Plaats de afgesloten potten in de pot met de Sous Vide koker daaraan bevestigd.
5. Giet warm water in de pan (max. 45 °C).
6. Gebruik de sous vide pan als hierboven beschreven.
  - Stel een temperatuur van 45 °C in.
  - Stel de timer in op 12 uur.

**i OPMERKING:**

- Hoe langer de yoghurt rijpt, hoe intensiever de smaak wordt.
- Een potje gerijpte yoghurt kan weer worden gebruikt als startcultuur, maar niet vaker dan ca. 20 maal omdat de werking na verloop van tijd minder wordt.
- Voeg pas na de bereiding vruchten, noten, jam of dergelijke toe.
- Bewaar de gerijpte yoghurt altijd in de koelkast.

## Reiniging

**⚠ WAARSCHUWING:**

- Schakel het apparaat vóór de reiniging altijd uit en trek de netstekker uit de contactdoos. Wacht totdat het apparaat volledig is afgekoeld.
- Dompel het motorbehuizing in geen enkel geval in water om te reinigen. Het kan tot elektrische schokken of brand leiden.

**⚠ LET OP:**

- Gebruik geen draadborstel of andere schurende voorwerpen.
- Gebruik geen scherpe of schurende reinigingsmiddelen.

Reinig de behuizing alleen met een vochtige doek en een scheutje afwasmiddel. Droog met een doek.

### Ontkalking

- Ontkalk het apparaat met regelmatige tussenpozen.
  - De intervallen tussen de ontkalkingen zijn afhankelijk van de hardheidsgraad van het water en van de gebruiksfrequentie.
  - Gebruik a.u.b. geen azijn, maar een in de handel verkrijgbaar ontkalkingsmiddel op citroenzuurbasis. Doseer a.u.b. conform de gebruiksaanwijzing.
1. Bevestig het apparaat op een geschikte pan.
  2. Vul de pot met warm water en voeg een ontkalkingsmiddel toe.
  3. Stel de temperatuur en de timer in zoals beschreven in de sectie "Bediening".
    - Stel de maximale temperatuur in.
    - Stel de timer op een paar minuten in.
  4. Herhaal de procedure, zo vaak als nodig, totdat de kalkaanslag volledig is opgelost.

### Opslaan

- Reinig het apparaat zoals beschreven.
- Wij raden u aan het apparaat in de originele verpakking te bewaren als het voor een langere periode niet wordt gebruikt.
- Bewaar het apparaat op een goed geventileerde en droge plaats buiten het bereik van kinderen.

### Verhelpen van storingen

Probleem	Mogelijke oorzaak	Maatregel
Het apparaat functioneert niet.	Het apparaat ontvangt geen voeding.	Controleer het stopcontact met een ander apparaat.
		Steek de stekker correct in het stopcontact.
		Controleer de hoofdcircuitbreker.

Probleem	Mogelijke oorzaak	Maatregel
Het apparaat schakelt voortijdig uit of de unit van de temperatuurbescherming gaat aan (EE !).	Het apparaat is verkalkt.	Ontkalk het apparaat zoals beschreven.
	Het waterniveau is onder de markering MIN niveau gedaald.	Vul met water en start de procedure opnieuw.

## Technische gegevens

Model:.....PC-SV 1159  
 Spanningstoevoer:.....220 - 240 V~, 50 - 60 Hz  
 Opgenomen vermogen:.....1000 W  
 Graad van beveiliging tegen vloeistoffen:.....IPX7\*  
 Beschermingsklasse:.....I  
 Circulatiepomp:.....10 liter per minuut op zijn hoogst  
 Temperatuur:.....0 tot 90 °C max.  
 Temperatuurstabiliteit:.....± 0,5 °C  
 Geschikte hoogte van de pan:.....15 cm of hoger  
 Nettogewicht:.....ong. 1 kg

### WLAN

Ondersteund netwerk:.....802.11b/g/n  
 Maximaal radiofrequent vermogen uitgezonden:.....100 mW  
 Frequentiebereik:.....2,4 GHz  
 Kanalen:.....1 - 13  
 Ondersteunde wifi-sleutels:.....WPA/WPA2

\* Dit apparaat voldoet aan IPX7. Dit houdt in dat het apparaat is beschermd tegen tijdelijke onderdompeling.

Het recht om technische en ontwerp aanpassingen te maken in de loop van voortdurende productontwikkeling blijft voorbehouden.

## Opmerking van de richtlijn conformiteit

Hierbij verklaar ik, Clatronic International GmbH, dat het type radioapparatuur PC-SV 1159 conform is met Richtlijn 2014/53/EU.

Het apparaat is bovendien in overeenkomst met de vereisten van de RoHS-richtlijn 2011/65/EU.

De volledige tekst van de EU-conformiteitsverklaring kan worden geraadpleegd op het volgende internetadres:  
[www.sli24.de](http://www.sli24.de)

Geef op de download-pagina de modelnaam PC-SV 1159 in.

Getest voor gebruik in Nederland.

## Verwijdering

### Betekenis van het symbool "vuilnisemmer"



Bescherm ons milieu, elektrische apparaten horen niet in het huisafval.

Maak voor het afvoeren van elektrische apparaten gebruik van de voorgeschreven verzamelpunten en geef daar de elektrische apparaten af die u niet meer gebruikt.

Daardoor helpt u de potentiële effecten te voorkomen die een verkeerde afvoer op het milieu en de menselijke gezondheid kunnen hebben.

Op deze wijze levert u uw bijdrage aan het hergebruik, de recycling en andere verwerkingsvormen voor oude elektronische en elektrische apparaten.

Voor informatie over verzamelpunten voor uw apparaten kunt u contact opnemen met uw gemeente of gemeenteadministratie.

## Mode d'emploi

Merci d'avoir choisi notre produit. Nous espérons que vous saurez profiter votre appareil.

### Symboles de ce mode d'emploi

Les informations importantes pour votre sécurité sont particulièrement indiquées. Veillez à bien respecter ces indications afin d'éviter tout risque d'accident ou d'endommagement de l'appareil :

#### **AVERTISSEMENT :**

Prévient des risques pour votre santé et des risques éventuels de blessure.

#### **ATTENTION :**

Indique les risques pour l'appareil ou tout autre appareil.

#### **NOTE :**

Attire votre attention sur des conseils et informations.

## Sommaire

Liste des différents éléments de commande .....	3
Notes générales .....	21
Conseils de sécurité spécifiques à cet appareil .....	22
Utilisation conforme .....	23
Déballer l'appareil .....	23
Liste des différents éléments de commande/ Contenu de la livraison.....	23
À savoir sur la cuisson sous vide .....	24
Préparer les aliments sous vide.....	24
Consignes d'utilisation de l'appareil.....	24
Emplacement .....	24
Connexion électrique .....	24
Boutons fonction .....	24
Agrafe.....	24
Quantité d'eau.....	24
Sélection de la durée de cuisson.....	25
Panne de courant.....	25
Information concernant l'application « Sous Vide » ....	25
Informations sur l'utilisation de l'application.....	25
Exigences du système pour l'utilisation de l'application.....	25
Mise en service via l'application.....	25
Rétablir la connexion sans fil .....	25
Utilisation .....	26
Pour interrompre le processus prématurément.....	26
Après la cuisson .....	26
Maintenir les aliments au chaud .....	26
Servir les aliments immédiatement.....	26
Stocker les aliments cuits .....	26

Préparation du yaourt .....	26
À savoir sur le yaourt .....	26
Préparation du yaourt .....	27
Nettoyage.....	27
Détartrage .....	27
Stockage .....	27
En cas de dysfonctionnements .....	27
Données techniques.....	28
Note sur la déclaration de conformité.....	28
Élimination.....	28
Signification du symbole « Poubelle » .....	28

## Notes générales

Lisez attentivement ce mode d'emploi avant de mettre l'appareil en marche pour la première fois. Conservez le mode d'emploi ainsi que le bon de garantie, votre ticket de caisse et si possible, le carton avec l'emballage se trouvant à l'intérieur. Si vous remettez l'appareil à des tiers, veuillez-le remettre avec son mode d'emploi.

- N'utilisez cet appareil que pour un usage privé et pour les tâches auxquelles il est destiné. Cet appareil n'est pas prévu pour une utilisation professionnelle.
- Ne l'utilisez pas en plein air. Éloignez le boîtier du moteur des sources de chaleur, des rayons directs du soleil, de l'humidité (ne le plongez jamais dans un liquide) et des bords tranchants. N'utilisez pas cet appareil avec des mains humides. S'il arrive que de l'humidité ou de l'eau atteignent l'appareil, débranchez aussitôt le câble d'alimentation.
- Arrêtez l'appareil et débranchez toujours le câble d'alimentation de la prise de courant (en tirant sur la fiche et non pas sur le câble) si vous n'utilisez pas l'appareil, si vous installez les accessoires, pour le nettoyage ou en cas de panne.
- Il y a lieu d'inspecter l'appareil et le bloc d'alimentation régulièrement en vue d'éventuels signes d'endommagements. Lorsqu'un endommagement est détecté, l'appareil ne doit plus être utilisé.
- N'utilisez que les accessoires d'origine.
- Par mesure de sécurité vis-à-vis des enfants, ne laissez pas les emballages (Sac en plastique, Carton, Polystyrène) à leur portée.

#### **AVERTISSEMENT :**

Ne pas laisser les jeunes enfants jouer avec le film.  
**Il y a risque d'étouffement !**

## Conseils de sécurité spécifiques à cet appareil

### **AVERTISSEMENT : Risque de brûlures !**

Pendant et après le fonctionnement, la température des surfaces accessibles sera très élevée.

L'élément chauffant reste chaud même après avoir retiré la fiche. Ne touchez pas le boîtier du dispositif de chauffage ou ne placez pas l'appareil sur une surface inflammable.

- Tenez toujours l'appareil par la poignée.

### **ATTENTION :**

N'immergez pas le boîtier du moteur dans l'eau pour le nettoyer. Veuillez observer les instructions figurant dans le « Nettoyage ».

- La casserole dans laquelle vous souhaitez utiliser l'appareil doit être résistante à l'eau et stable. **Ne pas** utiliser de conteneurs de plastique.
- Le niveau d'eau doit se situer entre les marques MIN et MAX.
- N'utilisez l'appareil que sur une surface plane.
- Ne déplacez pas et ne touchez pas l'appareil ni la casserole pendant son fonctionnement.
- N'utilisez pas l'appareil avec un minuteur externe ou un système de commande à distance séparé.
- Débranchez la prise avant de retirer l'appareil de l'eau.
- Ne laissez pas l'appareil sans surveillance pendant des heures. Ne quittez pas votre maison pendant que l'appareil fonctionne.
- Cet appareil peut être utilisé par les enfants d'âge supérieur à 8 ans et par les personnes aux capacités sensorielles, physiques ou mentales réduites, ainsi que par les personnes sans expérience ou connaissances, tant qu'elles sont supervisées et instruites à l'utilisation de l'appareil en sécurité et tant qu'elles en comprennent les risques.

- Conservez l'appareil et son cordon hors de portée des enfants de moins de 8 ans.
- Les enfants ne doivent pas jouer avec l'appareil.
- Le nettoyage et l'entretien utilisateur ne doivent pas être effectués par les enfants sans supervision.
- Ne réparez pas vous-même l'appareil. Contactez toujours un technicien agréé. Si le cordon d'alimentation est endommagé, il doit être remplacé par le fabricant, son agent de service ou des personnes ayant qualité semblable afin d'éviter un risque.

## Utilisation conforme

Cet appareil est exclusivement conçu pour une utilisation domestique normale. Il **n'est pas** destiné à être utilisé dans les endroits suivants :

- les cuisines du personnel de magasins, de bureaux et d'autres lieux commerciaux ;
- les exploitations agricoles ;
- par les clients dans les hôtels, motels et autres établissements d'hébergement ;
- dans les chambres d'hôtes.





### Déballer l'appareil

1. Retirez l'appareil de son emballage.
2. Retirez tous les matériaux d'emballage comme le film plastique, le rembourrage, les attache-câbles et la boîte.
3. Le panneau de contrôle (l'écran) est recouvert d'un film plastique pour sa protection pendant le transport. Retirez ce film.
4. Vérifiez que tout vous a bien été livré.
5. En cas de pièces manquantes ou de dégâts visibles, n'utilisez pas l'appareil. Renvoyez-le immédiatement à votre détaillant.

#### **i** NOTE :

Il se peut de la poussière ou des résidus de fabrication demeurent dans l'appareil. Nous vous recommandons de nettoyer l'appareil comme il est décrit dans le chapitre « Nettoyage ».

### Liste des différents éléments de commande / Contenu de la livraison

- 1 Affichage de la température / Affichage de durée de cuisson
- 2 Bouton  avec voyant d'état intégré
- 3 Bouton  avec voyant d'état intégré
- 4 Boutons de réglage  / 
- 5 Agrafe
- 6 Marque MIN (niveau minimum de l'eau)
- 7 Section chauffante
- 8 Marque MAX (quantité d'eau maximale)
- 9 Boîtier du moteur
- 10 Voyant d'alimentation
- 11 Témoin lumineux WiFi 

## À savoir sur la cuisson sous vide

La cuisine sous vide (en français sous « under », vide « vacuum ») est une méthode de cuisson lente pour la viande, les poissons ou les légumes à des températures basses. Les aliments sont enfermés et soudés dans un sac en plastique avant de cuire, l'air est évacué vers l'extérieur grâce à un système d'aspiration, puis les aliments sont cuits à des températures d'eau constantes de 45 à 90 °C.

Avec cette méthode de cuisson, les aliments sont pasteurisés et la durée de stockage est prolongée.

### AVERTISSEMENT :

- Les aliments pasteurisés doivent être soit consommés immédiatement, soit réfrigérés et congelés rapidement pour empêcher la croissance et l'augmentation des spores.
- Les aliments cuits sous vide ne conviennent pas aux personnes immunovulnérables.

## Préparer les aliments sous vide

La méthode de cuisson sous vide préserve les saveurs et les arômes originaux des aliments. Lorsque vous ajoutez des ingrédients comme des épices ou des herbes aromatiques dans le sac, le goût devient plus intense.

- Utilisez uniquement des films particulièrement adaptés à la cuisson sous vide et qui résistent à la chaleur. D'autres sacs ne garantissent pas la fermeture correcte exigée.
- Assurez-vous que la zone de la soudure reste sèche et propre. Évitez les plis. Une fuite peut apparaître à ces endroits !
- Vous pouvez acheter un appareil de mise sous vide dans un magasin spécialisé. Dans notre gamme de produits, nous conseillons l'appareil de mise sous vide **PC-VK 1146** et les sacs et films de rechange correspondants. Contactez votre revendeur.
  - Appareil de mise sous vide PC-VK 1146  
N° d'article : 501 146
  - Sac de rechange, format 22 x 30 cm  
N° d'article : 8 910 151
  - Sac de rechange, format 28 x 40 cm  
N° d'article : 8 910 152
  - Rouleau de film plastique, format 28 cm x 6 m  
N° d'article : 8 910 155

## Consignes d'utilisation de l'appareil

### Emplacement





- Posez la casserole dans laquelle utiliser l'appareil sur une surface plane, non glissante et résistante à la chaleur.
- Assurez-vous que l'appareil et le câble d'alimentation ne soient jamais placés sur des surfaces chaudes ou à proximité de sources de chaleur (p. ex., cuisinière, plaque chauffante).

## Connexion électrique

- Avant de brancher la prise dans la fiche, vérifiez que la tension du secteur que vous utilisez correspond à la tension de l'appareil. Vous trouverez l'information nécessaire sur la plaque d'identification.
- Branchez l'appareil à une prise électrique de sécurité correctement installé.

## Boutons fonction

Les boutons de l'appareil sont de boutons tactiles. Effleurez les boutons du doigt pour exécuter la fonction.

Bouton	Description de la fonction
	Régler l'appareil sur marche/arrêt / Lancer la phase de chauffage ; commencer le temps de cuisson / arrêter le processus Pour éteindre l'appareil ou interrompre le processus, maintenez le bouton  appuyé pendant environ 3 secondes.
	Pour sélectionner le paramètre suivant (Température de l'eau ↔ Heures ↔ Minutes) Connexion à l'application
	Pour régler la température de l'eau et le temps de cuisson. Maintenez le bouton enfoncé pour avancer rapidement.

Une fois le bouton actionné, un signal sonore confirme chaque pression sur le bouton.

## Agrafe

Utilisez l'agrafe pour fixer le cuiseur sous vide à une casserole adaptée. La casserole doit être d'une capacité de 6 à 15 litres. Pour garantir que l'agrafe fonctionne correctement, assurez-vous que la casserole est haute d'au moins 15 cm. (Voir page 3, Fig. A)

## Quantité d'eau

- Fixez d'abord le cuiseur sous vide sur la casserole puis ajoutez-y les aliments. Remplissez la casserole d'eau jusqu'à la marque MAX indiquée sur l'appareil. Cela permet aux températures définies de se maintenir à +/- 0,5 °C.
- Les aliments scellés par soudage **doivent toujours** être recouverts d'eau.
- Si les aliments ne restent pas immergés pour cause de formation de bulles d'air dans le sac, posez un poids (par exemple une assiette) sur le sac.
- Lorsque le niveau de l'eau descend en dessous de la marque MIN l'unité de protection contre la surchauffe s'active. Il émet un bip et l'appareil s'éteint. Le message « EE ! » s'affiche sur l'écran. Veillez à ce que le niveau de l'eau soit toujours entre les marques MIN et MAX. Si la protection s'active, vous devrez recommencer toute la procédure.



## Sélection de la durée de cuisson

- Le temps de cuisson dépend de l'épaisseur des aliments. Les temps peuvent aussi varier en fonction de la quantité et de l'épaisseur des aliments. En conséquence, les réglages de temps suivants sont seulement des indications et devraient être adaptés à votre goût.
- Prolongez le temps d'au moins 20 % pour les surgelés.
- Doublez le temps pour les viandes dures.

### AVERTISSEMENT :

Les températures indiquées dans les tableaux **ne doivent pas être dépassées !**

#### – Viande : Température 58 °C - 62 °C

Épaisseur	Temps en minutes
10 mm	30
20 mm	45
30 mm	95
40 mm	120
50 mm	180
60 mm	250

#### – Volaille : Température 63 °C - 65 °C

Épaisseur	Temps en minutes
10 mm	20
20 mm	40
30 mm	75
40 mm	90

#### – Poisson : Température 55 °C - 58 °C

Épaisseur	Temps en minutes
10 mm	10
20 mm	20
30 mm	30
40 mm	40
50 mm	50
60 mm	60

#### – Légumes : Température 80 °C - 85 °C

Type	Temps en minutes
Pommes de terre	40
Asperges	25
Légumes tuberculeux	70
Légumes croquants	70

### Panne de courant

Si l'alimentation est coupée, redémarrez le processus.

## Information concernant l'application « Sous Vide »

L'application  Sous Vide est disponible sur android et iOS. Analysez le code QR correspondant pour vous rendre immédiatement sur la page de téléchargement.

### NOTE :

En fonction du fournisseur, le téléchargement de l'application peut donner lieu à des frais.



Google Play



App Store

### Informations sur l'utilisation de l'application



Cette application vous permet d'utiliser l'appareil via votre réseau domestique. La condition préalable est une connexion Wi-Fi permanente à votre routeur, et l'application gratuite « Sous Vide ».

Nous vous recommandons de débrancher l'appareil de l'alimentation si vous n'êtes pas à votre domicile pour empêcher toute mise en service involontaire lorsque vous voyagez !

### Exigences du système pour l'utilisation de l'application



- iOs 8.0 ou ultérieur.
- Android 4.1 ou ultérieur

### Mise en service via l'application

- Installez l'application « Sous Vide ». Créez un compte utilisateur.
- Activez la fonction Wi-Fi dans les paramètres de votre appareil.
- Placez l'appareil à environ 5 mètres de votre routeur.
- Maintenez le bouton  enfoncé pendant environ 3 secondes lorsque l'appareil est éteint. Vous entendrez des tonalités sonores lorsque le témoin lumineux  clignotera d'abord lentement, puis rapidement.
- Lancez l'application et sélectionnez « + ».
- Suivez les instructions indiquées sur l'écran.
- Une fois l'appareil connecté, le témoin lumineux s'allume . Vous pouvez maintenant utiliser l'appareil avec l'application.















### Rétablir la connexion sans fil

L'appareil doit d'abord être reconnecté à l'application à chaque fois qu'il est déconnecté de l'alimentation électrique.

- Ouvrez l'application.
- Maintenez le bouton  enfoncé pendant environ 3 secondes lorsque l'appareil est éteint. Vous entendrez des tonalités sonores lorsque le témoin lumineux  clignotera d'abord lentement, puis rapidement.

3. L'appareil rétablit maintenant la connexion à l'application. Cela peut prendre quelques minutes.

## Utilisation

1. Fixez l'appareil à une casserole adaptée.
2. Placez les aliments emballés dans la casserole.
3. Versez de l'eau chaude dans la casserole pour réduire la durée de chauffe.
4. Appuyez sur le bouton  pour allumer l'appareil. Vous entendrez une tonalité sonore et « E » apparaît à l'écran.
5. Utilisez les boutons  /  pour sélectionner l'unité de température en °C (degré Celsius) ou en °F (degré Fahrenheit).
6. Confirmez en appuyant sur le bouton .
7. Utilisez les boutons  /  pour régler la température souhaitée.
8. Confirmez en appuyant sur le bouton . Le chiffre des heures commence à clignoter.
9. Utilisez les boutons  /  pour régler les heures.
10. Confirmez en appuyant sur le bouton . Les minutes apparaissent et le voyant d'état sur le bouton  commence à clignoter.
11. Utilisez les boutons  /  pour régler les minutes.
12. Appuyez sur le bouton . La température de l'eau actuelle s'affiche. L'appareil commence à chauffer l'eau. L'indicateur d'alimentation s'allume.
13. Une fois la température désirée atteinte, vous entendrez deux bips. L'indicateur d'alimentation s'allume. Le décompte commence. La température et le temps restant s'afficheront alternativement sur l'écran.
14. Vous entendez un signal sonore une fois le temps écoulé. La notification « EFD » s'affiche sur l'écran. L'appareil s'éteindra automatiquement. Débranchez la fiche de la prise secteur.

### Pour interrompre le processus prématurément

1. Vous pouvez également interrompre complètement le fonctionnement à tout moment. Maintenez le bouton  pendant environ 3 secondes.
2. Débranchez la fiche électrique de la prise.

## Après la cuisson

Une fois la cuisson terminée, vous pouvez utiliser les aliments de différentes façons :

### Maintenir les aliments au chaud

Vous pouvez conserver les aliments pasteurisés au chaud à 55 °C ou plus jusqu'à ce qu'ils soient servis. Garder les aliments au chaud empêche la croissance de germes, mais la viande et les légumes continuent à cuire et peuvent ramollir lorsqu'ils sont restés trop longtemps au chaud. Cela dépend de la température et du type d'aliments. Les morceaux de bœuf durs peuvent être cuits et conservés entre 24 et 48 heures dans un bain d'eau à 55 °C. Cependant, la plupart

des aliments peuvent être conservés uniquement entre 8 et 10 heures avant de devenir trop mous.

Utilisez le bac sous vide comme indiqué ci-dessus.

- Réglez à une température de 55 °C.
- Sélectionnez le temps max. pour garder les aliments au chaud après la cuisson.

Quelques conseils dans le tableau suivant :

Aliments	Temps max. en heures
Viande	6 - 10
Volaille	2 - 3
Poisson	1
Légumes	2

### Servir les aliments immédiatement

Vous pouvez manger les aliments immédiatement après la cuisson sous vide.

#### CONSEIL :

- Faites frire la viande cuite dans une poêle chaude avec un peu d'huile propre environ 1 minute max. de chaque côté. La viande reste plus juteuse si vous faites brièvement frire.
- En assaisonnant la viande crue avant la cuisson, en la faisant frire brièvement, puis en la mettant sous vide, la viande est tout à fait prête à être consommée après la cuisson sous vide.

### Stocker les aliments cuits

#### IMPORTANT :

Pour conserver les aliments pasteurisés, refroidissez-les dans une eau glacée à 5 °C. Le bain d'eau devrait être rempli au moins à moitié de glace.

Puis, vous pouvez congeler les aliments dans le sac de mise sous vide ou les ranger à des températures de réfrigération pendant environ 5 jours.

Si vous souhaitez utiliser des ingrédients surgelés déjà cuits et sous vide, faites-les décongeler à 55 °C dans une casserole en utilisant le cuiseur sous vide. Puis, enlevez-les du sac pour une consommation ou une préparation ultérieure.

## Préparation du yaourt

### À savoir sur le yaourt

Le yaourt est un produit s'apparentant au lait caillé et obtenu à partir du lait sous l'influence de bactéries.

Le lait est enrichi de cultures de yaourt (grand nombre de bactéries). Les bactéries prolifèrent par une température moyenne de 45 °C. Le sucre de lait (lactose) présent dans le lait est transformé en acide lactique. Par conséquent, le lait caille.

### Préparation du yaourt

- Vous avez besoin de lait pasteurisé (H-lait) et d'un yaourt nature à un rapport de mélange de 100 ml : 15 ml (ou 140 ml : 20 ml).
  - Vous pouvez acheter des pots de yaourt dans un magasin spécialisé.
1. Placez le récipient avec l'appareil sur une zone où il restera immobile, et ne pourra pas vibrer excessivement pendant la préparation du yaourt. Sinon, le yaourt restera liquide.
  2. Chauffez le H-lait dans une casserole à environ 45 °C et mélangez-le au yaourt nature ou à la culture de yaourt. Si vous souhaitez utiliser du lait frais, portez-le à ébullition au préalable et faites-le refroidir à environ 45 °C.
  3. Versez ce mélange dans les pots préalablement nettoyés. Vissez les couvercles sur les pots.

4. Placez les pots dans le récipient après y avoir fixé le cuiseur sous vide.
5. Versez de l'eau chaude dans la casserole (max. 45 °C).
6. Utilisez le bac sous vide comme indiqué ci-dessus.
  - Réglez à une température de 45 °C.
  - Réglez le minuteur sur 12 heures.

#### **i** NOTE :

- Plus le yaourt s'affinera, plus le goût sera prononcé.
- Un pot de yaourt fini peut être réutilisé comme culture de départ, mais pas plus de 20 fois environ, car l'effet s'affaiblit avec le temps.
- Rajoutez des fruits, des noix, de la confiture ou des ingrédients similaires une fois la préparation terminée uniquement.
- Conservez toujours le yaourt fini au réfrigérateur.

## Nettoyage

### AVERTISSEMENT :

- Toujours arrêter l'appareil avant le nettoyage et débrancher la fiche. Patientez que l'appareil refroidisse.
- Quoi qu'il arrive, ne plongez pas la partie moteur dans l'eau. Sinon, cela peut causer un choc électrique ou un incendie.

### ATTENTION :

- N'utilisez jamais de brosse métallique ni d'ustensile abrasif.
- N'utilisez jamais de détergent abrasif.

Nettoyez le boîtier uniquement avec un chiffon humide et une goutte de liquide vaisselle. Séchez avec un tissu.

### Détartrage

- Détartrez l'appareil régulièrement.
  - La fréquence des détartrages dépend de la dureté de l'eau et de la fréquence des utilisations.
  - N'utilisez pas de vinaigre mais plutôt tout produit de détartrage à base d'acide citrique se trouvant dans les commerces. Respectez les quantités indiquées.
1. Fixez l'appareil à une casserole adaptée.
  2. Remplissez la casserole d'eau et ajoutez-y un agent détartrant.
  3. Réglez la température et la durée de cuisson comme décrit dans la section « Utilisation ».
    - Réglez la température au maximum.
    - Réglez la minuterie sur quelques minutes de fonctionnement.

4. Répétez le processus, autant de fois que nécessaire, jusqu'à ce que le calcaire soit dissout.

### Stockage

- Nettoyez l'appareil comme il est décrit.
- Nous vous recommandons de conserver l'appareil dans son emballage d'origine s'il ne doit pas être utilisé pendant de longues périodes.
- Conservez toujours l'appareil hors de portée des enfants et dans un endroit sec et bien aéré.

### En cas de dysfonctionnements

Problème	Cause possible	Solution
L'appareil ne fonctionne pas.	L'appareil ne reçoit pas d'alimentation électrique.	Vérifiez la prise avec un autre appareil.
		Branchez correctement la fiche secteur.
		Vérifiez le disjoncteur principal.

Problème	Cause possible	Solution
L'appareil se coupe prématurément ou la protection contre la surchauffe s'active (EE I).	L'appareil est entartré.	Détartrez l'appareil comme décrit.
	Le niveau d'eau est descendu en-dessous de la marque MIN.	Remplissez d'eau et recommencez le processus.

## Données techniques

Modèle : .....PC-SV 1159  
 Alimentation : .....220 - 240 V~, 50 - 60 Hz  
 Puissance électrique : .....1000 W  
 Degré de protection contre les liquides : .....IPX7\*  
 Classe de protection : .....I  
 Pompe de circulation : .....10 litres par minute au maximum  
 Température : .....0 à 90 °C max.  
 Stabilité de la température : .....± 0,5 °C  
 Hauteur de casserole adaptée : .....15 cm ou plus  
 Poids net : .....env. 1 kg

## WLAN

Réseau supporté : .....802.11b/g/n  
 Puissance de radiofréquence maximale transmise : ..100 mW  
 Portée de fréquence : .....2,4 GHz  
 Canaux : .....1 - 13  
 Clés Wi-Fi supportées : .....WPA/WPA2

\* Cet appareil est conforme à la norme IPX7. Cela signifie que l'appareil est protégé contre une immersion temporaire.

Nous nous réservons le droit d'apporter des modifications techniques ainsi que des modifications de conception dans le cadre du développement continu de nos produits.

## Note sur la déclaration de conformité

Le soussigné, Clatronic International GmbH, déclare que l'équipement radioélectrique du type PC-SV 1159 est conforme à la directive 2014/53/UE.

De plus, l'appareil est conforme aux exigences de la directive RoHS 2011/65/CE.

Le texte complet de la déclaration UE de conformité est disponible à l'adresse internet suivante : [www.sli24.de](http://www.sli24.de)

Dans la zone de téléchargements, veuillez saisir le nom du modèle PC-SV 1159.

Fonctionnement testé en France.

## Élimination

### Signification du symbole « Poubelle »



Protégez votre environnement, ne jetez pas vos appareils électriques avec les ordures ménagères.

Utilisez, pour l'élimination de vos appareils électriques, les bornes de collecte prévues à cet effet où vous pouvez vous débarrasser des appareils que vous n'utilisez plus.

Vous contribuez ainsi à éviter les impacts potentiels dans l'environnement et sur la santé de chacun, causés par une mauvaise élimination de ces déchets.

Vous contribuez aussi au recyclage sous toutes ses formes des appareils électriques et électroniques usagés.

Vous trouverez toutes les informations sur les bornes d'élimination des appareils auprès de votre commune ou de l'administration de votre communauté.

## Manual de instrucciones

Le agradecemos la confianza depositada en este producto y esperamos que disfrute de su uso.

### Símbolos en este manual de instrucciones

Advertencias importantes para su seguridad están señaladas en especial. Siga estas advertencias incondicionalmente, para evitar accidentes y daños en el aparato:

#### AVISO:

Advierte ante los peligros para su salud y demuestra posibles riesgos de herida.

#### ATENCIÓN:

Indica los posibles riesgos para el aparato u otros objetos.

#### NOTA:

Pone en relieve consejos e informaciones para usted.

## Índice

Indicación de los elementos de manejo .....	3
Notas generales .....	29
Indicaciones especiales de seguridad para este aparato .....	30
Uso para el que está destinado.....	31
Desembalaje del aparato.....	31
Indicación de los elementos de manejo/ Contenido en la entrega.....	31
Hechos interesantes sobre la cocina <i>Sous Vide</i> .....	32
Alimentos al vacío .....	32
Instrucciones de uso del aparato .....	32
Ubicación.....	32
Conexión eléctrica.....	32
Botones de función .....	32
Clip de fijación.....	32
Cantidad de agua.....	32
Selección del tiempo de cocción .....	33
Corte de corriente .....	33
Información sobre la aplicación " <i>Sous Vide</i> " .....	33
Información de uso de la app .....	33
Requisitos del sistema para el uso de la aplicación.....	33
Puesta en funcionamiento mediante la app .....	33
Restablecer la conexión inalámbrica.....	33
Manejo .....	34
Finalizar anticipadamente el funcionamiento .....	34
Después de cocer .....	34
Mantener los alimentos calientes .....	34
Sirva los alimentos inmediatamente.....	34
Almacenar los alimentos cocidos .....	34

Preparación de yogures.....	34
Información importante sobre yogures.....	34
Preparación de yogures.....	34
Limpieza .....	35
Descalcificado.....	35
Almacenamiento .....	35
Reparación de fallos.....	35
Datos técnicos .....	36
Notificación de cumplimiento de directiva .....	36
Eliminación .....	36
Significado del símbolo "cubo de basura" .....	36

## Notas generales

Antes de la puesta en servicio de este aparato lea detenidamente el manual de instrucciones y guarde éste bien incluido la garantía, el recibo de pago y si es posible también el cartón de embalaje con el embalaje interior. En caso de dejar el aparato a terceros, también entregue el manual de instrucciones.

- Solamente utilice el aparato para el uso privado y para el fin previsto. Este aparato no está destinado para el uso profesional.
- No lo utilice al aire libre. Mantenga alejado el chasis del motor del calor, de la acción directa del sol, de la humedad (no sumergir en ningún líquido) y del contacto con objetos afilados. No utilice el aparato con las manos húmedas. En caso de que el chasis del motor esté húmedo o mojado, desenchúfelo de inmediato.
- Desconecte el aparato y siempre retire la clavija de la caja de enchufe (por favor tire de la clavija y no del cable), cuando no quiera utilizar el aparato, montar piezas o en caso de limpieza o defectos.
- El aparato y el cable de alimentación de red se deben controlar regularmente para garantizar que no estén dañados. En caso de que se comprobara un daño, no se podrá seguir utilizando el aparato.
- Solamente utilice accesorios originales.
- Para la seguridad de sus niños no deje material de embalaje (Bolsas de plástico, cartón, poliestireno etc.) a su alcance.

#### AVISO:

No deje jugar a los niños con la lámina. ¡Existe peligro de asfixia!

## Indicaciones especiales de seguridad para este aparato

### **AVISO: ¡Riesgo de quemaduras!**

Durante el funcionamiento y después del mismo la temperatura de las superficies accesibles será muy elevada.

El elemento calentador sigue caliente incluso después de desconectar el enchufe. No toque el chasis del calentador ni ponga el aparato sobre una superficie inflamable.

- Sujete siempre el aparato por el chasis del motor.

### **ATENCIÓN:**

No sumerja el chasis del motor en agua para su limpieza. Siga las instrucciones indicadas en el capítulo “Limpieza”.

- El recipiente con el que desee usar el aparato debe ser resistente al calor y de forma homogénea. **No** utilice recipientes de plástico.
- El nivel de agua debe encontrarse entre las marcas de MIN y MAX.
- Solamente ponga el aparato en marcha sobre una superficie de trabajo llana.
- No mueva el aparato ni el recipiente, ni lo toque durante el funcionamiento.
- No utilice el aparato con un temporizador externo o un sistema de control remoto independiente.
- Desconecte el enchufe antes de sacar el aparato del agua.
- No deje la unidad desatendida durante horas en ningún momento. No abandone el hogar con la unidad en funcionamiento.
- Pueden utilizar este aparato niños mayores de 8 años y personas con minusvalías físicas, sensoriales o mentales, o sin experiencia ni conocimientos, siempre que se les someta a supervisión o se

les instruya respecto a su uso de forma segura y de manera que entiendan los peligros existentes.

- Mantenga el aparato y el cable fuera del alcance de niños menores de 8 años.
- Los niños no deben jugar con el aparato.
- La limpieza y el mantenimiento no deben realizarlo niños sin supervisión.
- No repare usted mismo el aparato. Póngase en contacto con un técnico autorizado. Si el cable de alimentación está dañado, corresponde al fabricante, a su representante o persona de cualificación similar su reemplazo para evitar peligros.

## Uso para el que está destinado

Esta unidad está diseñada exclusivamente para su uso doméstico. **No** está diseñada para ser usado en los siguientes lugares:

- en cocinas de tiendas, oficinas y otras áreas comerciales;
- en empresas agrícolas;
- por los clientes en hoteles, moteles y otras instalaciones residenciales;
- en establecimientos de alojamiento y desayuno.





### Desembalaje del aparato

1. Extraiga el dispositivo de su embalaje.
2. Retire todos los materiales de embalaje, como papel de aluminio, sujete cables y envolturas de cartón.
3. El panel de control (pantalla) está cubierto con una película protectora para el transporte. Retire la película.
4. Compruebe que todas las piezas estén presentes.
5. Si hay piezas faltantes o daños evidentes, no utilice el dispositivo. Devuélvalo inmediatamente al vendedor.

#### **i** NOTA:

Puede que el aparato todavía tenga algo de polvo o residuos del proceso de fabricación. Recomendamos que limpie el aparato tal y como se describe en el apartado de "Limpieza".

### Indicación de los elementos de manejo/ Contenido en la entrega

- 1 Indicación de temperatura / Indicador de tiempo de cocción
- 2 Botón  con testigo integrado
- 3 Botón  con testigo integrado
- 4 Botones de configuración  / 
- 5 Clip de fijación
- 6 Marca MIN (cantidad mínima de agua)
- 7 Caja del calentador
- 8 Marca MAX (máx. cantidad de agua)
- 9 Carcasa del motor
- 10 Testigo de encendido
- 11 Testigo indicador de WiFi 

## Hechos interesantes sobre la cocina Sous Vide

La cocina Sous Vide (del francés sous "bajo", vide "vacío") es un método de cocina lenta de carnes, pescados o verduras, a baja temperatura. La comida se sella dentro de una bolsa de plástico antes de cocinarse. Se extrae el aire con una unidad de vacío y después se cuece con una temperatura de agua constante, entre 45 y 90 °C.

Con este método culinario, la comida queda pasteurizada y se prolonga su conservación.

### AVISO:

- Los alimentos pasteurizados deben o bien consumirse inmediatamente o bien congelarse con rapidez para evitar el crecimiento de esporas.
- La comida preparada con el método Sous Vide no es recomendable para personas con deficiencias inmunitarias.

## Alimentos al vacío

El vacío conserva los sabores y aromas originales de los alimentos. Si añade ingredientes como especias o hierbas a la bolsa de plástico, el sabor será más intenso.

- Utilice solamente bolsas de plástico diseñadas especialmente para vacío y que sean resistentes al calor. Otras bolsas no garantizan el cierre correcto que se precisa.
- Mantenga la zona de la junta de sellado seca y limpia. ¡Evite las arrugas, puesto que la junta podría tener fugas en dicho sitio!
- Puede adquirir una envasadora al vacío en una tienda especializada. Para nuestra línea de productos recomendamos la envasadora al vacío **PC-VK 1146** y sus bolsas de plástico y de repuesto correspondientes. Póngase en contacto con su distribuidor.
  - Envasadora al vacío PC-VK 1146  
Núm. producto: 501 146
  - Bolsa de repuesto, tamaño 22 x 30 cm  
Núm. producto: 8 910 151
  - Bolsa de repuesto, tamaño 28 x 40 cm  
Núm. producto: 8 910 152
  - Rollo de plástico, tamaño 28 cm x 6 m  
Núm. producto: 8 910 155

## Instrucciones de uso del aparato

### Ubicación





- Ponga el recipiente en el que desee usar el aparato sobre una superficie antideslizante, plana y resistente al calor.
- Preste atención de que ni el aparato ni el cable de corriente estén sobre superficies calientes o cercanas a fuentes de calor (p. ej.: fogones).

### Conexión eléctrica

- Antes de introducir el enchufe en la toma de corriente, compruebe que la tensión de la red de suministro que se va a utilizar coincide con la del aparato. Encontrará la información necesaria en la placa de identificación.
- Conecte el aparato solo a un enchufe de seguridad correctamente instalado.

### Botones de función

Los botones del dispositivo son táctiles. Toque suavemente los botones con un dedo para ejecutar la función.

Botón	Descripción de las funciones
	Encender/apagar el aparato / Iniciar la fase de calentamiento; empezar a cocer / detener el proceso Para apagar el aparato o finalizar el proceso, presione y mantenga el botón  durante aproximadamente 3 segundos.
	Para seleccionar la siguiente posición (Temperatura de agua ↔ Horas ↔ Minutos) Conectar a la app
	Para establecer la temperatura del agua y el tiempo de cocción. Al mantener pulsado el botón se inicia un avance rápido.

Una vez encendido, cada pulsación se confirma con un pitido.

### Clip de fijación

Use el clip para fijar el aparato Sous Vide a un recipiente adecuado. La capacidad del recipiente debe ser entre 6 y 15 litros. Para fijar con seguridad el aparato al recipiente con el clip, asegúrese de que la altura del recipiente sea de al menos 15 cm (consúltela página 3, Fig. A)

### Cantidad de agua

- Fije primero el Sous Vide al recipiente y coloque los alimentos. Llene el recipiente con agua hasta la marca MAX mostrada en el aparato. De este modo, se asegura de que las temperaturas establecidas se mantengan a +/- 0,5°C.
- La comida sellada **siempre debe** estar cubierta por agua.
- Si los alimentos no se cubren con agua debido a burbujas de aire, coloque un peso (como un plato) sobre la bolsa.
- Si el agua cae por debajo de la marca MIN, se activa la unidad de protección de temperatura. Se escuchará un pitido y se apagará el aparato. Aparecerá la notificación "EE !" en la pantalla. Por lo tanto, asegúrese de que el nivel de agua se encuentre entre las marcas MIN y MAX. A continuación deberá reiniciar el proceso.



## Selección del tiempo de cocción

- El tiempo de cocción depende del volumen de los alimentos. Los tiempos pueden variar en función de la cantidad y consistencia de los alimentos. Por tanto, las siguientes referencias son solamente valores para guiarle y usted deberá adaptarlos a su gusto.
- Aumente el tiempo en un 20 % por lo menos para congelados.
- Duplique el tiempo para carnes duras.

### AVISO:

¡No cueza los alimentos a menor temperatura de la indicada en la tabla!

#### – Carnes: Temperatura de 58 °C - 62 °C

Grosor	Tiempo en minutos
10 mm	30
20 mm	45
30 mm	95
40 mm	120
50 mm	180
60 mm	250

#### – Carne de ave: Temperatura de 63 °C - 65 °C

Grosor	Tiempo en minutos
10 mm	20
20 mm	40
30 mm	75
40 mm	90

#### – Pescados: Temperatura de 55 °C - 58 °C

Grosor	Tiempo en minutos
10 mm	10
20 mm	20
30 mm	30
40 mm	40
50 mm	50
60 mm	60

#### – Verduras: Temperatura de 80 °C - 85 °C

Tipo	Tiempo en minutos
Patatas	40
Espárragos	25
Tubérculos	70
Verduras crujientes	70

## Corte de corriente

Si se interrumpe la alimentación deberá reiniciar el proceso.

## Información sobre la aplicación “Sous Vide”

La app  Sous Vide está disponible para Android e iOS. Escanee el código QR correspondiente para acceder directamente a la descarga.

### NOTA:

Dependiendo del proveedor, puede haber costes implicados en la descarga de la aplicación.



Google Play



App Store

## Información de uso de la app



Este aparato permite usarlo mediante su red doméstica. Es imprescindible una conexión WiFi permanente a su router y la app gratuita “Sous Vide”.

Recomendamos desconectar el aparato de la corriente cuando no esté en casa para evitar que se active accidentalmente cuando esté fuera.

## Requisitos del sistema para el uso de la aplicación



- iOS 8.0 o superior
- Android 4.1 o superior

## Puesta en funcionamiento mediante la app















1. Instale la app “Sous Vide”. Cree una cuenta de usuario.
2. Active la función WiFi en la configuración de su aparato.
3. Ponga el aparato aproximadamente a 5 metros de su router.
4. Presione y mantenga el botón  aproximadamente 3 segundos con el aparato apagado. Escuchará pitidos mientras el testigo  parpadea primero lentamente y rápidamente a continuación.
5. Ejecute la app y seleccione “+”.
6. Siga las instrucciones de la pantalla.
7. Cuando se haya conectado correctamente el aparato se encenderá el testigo . Ahora podrá usar el aparato con la app.

## Restablecer la conexión inalámbrica

El aparato debe conectarse a la app cada vez que se haya desconectado de la alimentación.

1. Abra la app.
2. Presione y mantenga el botón  aproximadamente 3 segundos con el aparato apagado. Escuchará pitidos mientras el testigo  parpadea primero lentamente y rápidamente a continuación.
3. El aparato restablecerá la conexión a la app. Esto puede tardar unos pocos minutos.

## Manejo

1. Fije la unidad a un recipiente adecuado.
2. Ponga los alimentos envueltos en el recipiente.
3. Vierta agua caliente en el recipiente para reducir el tiempo de calentamiento.
4. Pulse el botón  para encender el aparato. Escuchará un pitido y aparecerá "E" en pantalla.
5. Use los botones  /  para seleccionar entre las unidades de temperatura °C (grados Celsius) y °F (grados Fahrenheit).
6. Confirme la configuración pulsando el botón .
7. Use los botones  /  para establecer la temperatura deseada.
8. Confirme la configuración pulsando el botón . La indicación de horas comenzará a parpadear.
9. Use los botones  /  para establecer las horas.
10. Confirme la configuración pulsando el botón . La indicación de minutos y el testigo de control del botón  comenzarán a parpadear.
11. Use los botones  /  para establecer los minutos.
12. Pulse el botón . Se muestra la temperatura actual del agua. El aparato comienza a calentar el agua. Se encenderá el testigo de encendido en azul.
13. Cuando se alcance la temperatura establecida se escucharán dos pitidos. El indicador de encendido comenzará a parpadear. Comenzará la cuenta atrás. La temperatura y el tiempo restante se mostrarán alternativamente en la pantalla.
14. Oírás un pitido al finalizar el tiempo. Aparecerá la notificación "E" en la pantalla. El dispositivo se apagará automáticamente. Desconecte el enchufe de la corriente.

### Finalizar anticipadamente el funcionamiento

1. También puede cancelar el proceso en cualquier momento. Mantenga pulsado el botón  durante 3 segundos.
2. Desconecte el enchufe de la toma.

## Después de cocer

Después de cocer, puede hacer lo siguiente con la comida:

### Mantener los alimentos calientes

Puede mantener la comida pasteurizada a 55°C o más hasta servirla. Aunque hacer esto mantiene los alimentos libres del crecimiento de gérmenes, las carnes y las verduras seguirán cocándose y pueden quedar blandas, dependiendo de la temperatura y del tipo de alimentos. Las piezas de ternera dura pueden cocerse y mantenerse entre 24 y 48 horas en un baño de agua a 55°C. Sin embargo, la mayor parte de los alimentos aguanta solo entre 8 y 10 horas antes de ablandarse demasiado.

Utilice la olla Sous Vide como se describe arriba.

- Seleccione una temperatura de 55°C.

- Seleccione el tiempo máx. para mantener la comida caliente después de cocerla.

Algunos consejos:

Alimento	Tiempo máx. en horas
Carnes	6-10
Carnes de ave	2-3
Pescados	1
Verduras	2

### Sirva los alimentos inmediatamente

Puede consumir los alimentos inmediatamente después de cocerlos al Sous Vide.

#### CONSEJO:

- Fría la carne cocida en una sartén caliente con un poco de aceite para que se ponga crujiente durante un 1 minuto por cada lado como máximo. La carne se queda más jugosa con menos tiempo en la sartén.
- Si primero la adereza, la fríe un poco y luego la pone al vacío, la carne se queda totalmente lista para comer tras cocerla al Sous Vide.

### Almacenar los alimentos cocidos

#### IMPORTANTE:

Cuando desee conservar alimentos pasteurizados, enfríelos en agua helada a 5°C. El baño de agua deberá estar lleno al menos a la mitad con hielo.

Después podrá congelar la comida en la bolsa al vacío o guardarla en la nevera durante unos 5 días.

Si desea usar alimentos precocinados congelados, debe descongelar los alimentos al vacío a 55°C en un recipiente con el Sous Vide. Sáquela de la bolsa para continuar su preparación, o para consumirla.

## Preparación de yogures

### Información importante sobre yogures

El yogur es un producto de tipo cuajada, que se produce por medio de bacterias de leche.

A la leche se le añade culturas de yogur (gran número de gérmenes de bacterias). Con una temperatura media de 45°C las bacterias aumentan. El azúcar de leche (lactosa) se convierte en ácido lácteo. La leche se cuaja en este proceso.

### Preparación de yogures

- Necesitará mezclar leche pasteurizada (Leche UHT) y yogur natural en una proporción de 100 ml : 15 ml (o 140 ml : 20 ml).
- Puede adquirir tarrinas de yogur en una tienda especializada.

1. Ponga el recipiente con el aparato en la ubicación de forma que no se muevan ni expongan a vibraciones cuando prepare yogur. De lo contrario, el yogur se quedará líquido.
2. Caliente la leche UHT en un cazo a unos 45°C y vierta el yogur natural o la cultura de yogur. Si desea utilizar leche fresca, déjala hervir antes y luego enfriarla a aprox. 45°C.
3. Rellene las tarrinas recién limpiadas con esta mezcla. Enrosque los tapones de las tarrinas.
4. Ponga los tarros cerrados en el recipiente con el Sous Vide fijado.
5. Vierta agua caliente en el recipiente (máx. 45°C).

6. Utilice la olla Sous Vide como se describe arriba.
  - Seleccione una temperatura de 45°C.
  - Seleccione el temporizador a 12 horas.

**NOTA:**

- Cuanto más madure el yogur, más intenso será su sabor.
- Se puede utilizar una tarrina del yogur preparado como base para cultura, pero no más de aprox. 20 veces, porque después de cierto tiempo pierde su efecto.
- Las frutas, nueces, mermelada u otros productos similares solo deberían añadirse después de la preparación.
- Siempre conserve el yogur preparado en el frigorífico.

## Limpieza



### AVISO:

- Antes de que limpie el equipo siempre lo apague y desconecte el enchufe. Espere hasta que el equipo se haya enfriado.
- No sumerja nunca la parte del motor en agua para limpiarla. Hacerlo puede provocar electrocución o incendio.

**ATENCIÓN:**

- No utilice ningún cepillo metálico u otros objetos que rayen el aparato.
- No utilice detergentes agresivos o que rayen.

Limpie la carcasa solo con un paño húmedo y un chorrito de jabón líquido. Seque con un paño.

### Descalcificado

- Descalcifique el aparato con regularidad.
  - Los intervalos de descalcificación dependen del grado hidrotimétrico del agua y de la frecuencia del uso.
  - Favor no utilizar vinagre, sino agentes desenleificantes comerciales a basa da ácido cítrico. Desifcar según la recomendación.
1. Fije la unidad a un recipiente adecuado.
  2. Llene el recipiente con agua caliente y añada un agente descalcificador.
  3. Establezca la temperatura y el temporizador como se indica en la sección "Manejo".
    - Establezca la temperatura máxima.
    - Ponga el temporizador en un par de minutos.
  4. Repita el proceso según sea preciso hasta disolver por completo la cal.

### Almacenamiento

- Limpie el aparato tal y como se describe.
- Recomendamos que guarde el aparato en su embalaje original cuando no vaya a utilizarlo durante un periodo de tiempo largo.
- Guarde el aparato siempre en un lugar seco y con buena ventilación, fuera del alcance de los niños.

### Reparación de fallos

Problema	Causa probable	Remedio
El aparato no tiene función.	El aparato no recibe suministro eléctrico.	Compruebe la toma con otro aparato.
		Enchufe el cable correctamente.
		Compruebe el disyuntor de circuito principal.

Problema	Causa probable	Remedio
El aparato se apaga anticipadamente o se activa la unidad de protección de temperatura (EE 1).	El aparato tiene cal.	Descalcifique el aparato tal como se describe.
	El nivel de agua es inferior a la marca de nivel MIN.	Llene con agua y reinicie el proceso.

### Datos técnicos

Modelo: .....PC-SV 1159  
 Suministro de tensión: ..... 220 - 240 V~, 50 - 60 Hz  
 Potencia: ..... 1000 W  
 Grado de protección frente a líquidos: ..... IPX7\*  
 Clase de protección: ..... I  
 Bomba de circulación: ..... 10 litros por minuto como máximo  
 Temperatura: ..... 0 a 90 °C máx.  
 Estabilidad de temperatura: ..... ± 0,5 °C  
 Altura de recipiente adecuada: ..... 15 cm o superior  
 Peso neto: ..... aprox. 1 kg

### WLAN

Red soportada: ..... 802.11b/g/n  
 Potencia máxima de radiofrecuencia transmitida: .... 100 mW  
 Gama de frecuencia: ..... 2,4 GHz  
 Canales: ..... 1 - 13  
 Claves WiFi soportadas: ..... WPA/WPA2

\* Este dispositivo cumple con IPX7. Esto significa que el aparato está protegido contra la inmersión temporal.

El derecho de realizar modificaciones técnicas y de diseño en el curso del desarrollo continuo del producto está reservado.

### Notificación de cumplimiento de directiva

Por la presente, Clatronic International GmbH, declara que el tipo de equipo radioeléctrico PC-SV 1159 es conforme con la Directiva 2014/53/UE.

Además, el aparato cumple los requisitos de la directiva RoHS 2011/65/EC.

El texto completo de la declaración UE de conformidad está disponible en la dirección Internet siguiente: [www.sli24.de](http://www.sli24.de)

En la zona de descargas, introduzca el nombre del modelo PC-SV 1159.

Comprobado para su funcionamiento en España.

### Eliminación

#### Significado del símbolo "cubo de basura"



Proteja nuestro medio ambiente, aparatos eléctricos no forman parte de la basura doméstica.

Haga uso de los centros de recogida previstos para la eliminación de aparatos eléctricos y entregue allí sus aparatos eléctricos que no vaya a utilizar más.

Ayudará en evitar las potenciales consecuencias, a causa de una errónea eliminación de desechos, para el medio ambiente y la salud humana.

Con ello, contribuirá a la recuperación, al reciclado y a otras formas de reutilización de los aparatos viejos eléctricos y electrónicos.

La información cómo se debe eliminar los aparatos, se obtiene en su ayuntamiento o su administración municipal.

## Istruzioni per l'uso

Grazie per aver scelto il nostro prodotto. Vi auguriamo un buon utilizzo del apparecchio.

### Simboli per questo manuale di istruzioni per l'uso

Le indicazioni importanti per la propria sicurezza sono indicati appropriatamente. Osservare assolutamente queste indicazioni, per evitare incidenti e danni all'apparecchio:



#### AVVISO:

Previene i rischi della propria salute ed indica possibili rischi di ferite.



#### ATTENZIONE:

Indica possibili pericoli per l'apparecchio o altri oggetti.



#### NOTA:

Mette in risalto consigli ed informazioni.

## Indice

Elementi di comando.....	3
Note generali .....	37
Avvertenze speciali di sicurezza per questo apparecchio .....	38
Utilizzo conforme alla destinazione.....	39
Disimballaggio dell'apparecchio .....	39
Elementi di comando/ Nella fornitura.....	39
Fatti importanti riguardo l'apparecchio di cottura Sous Vide Cooking .....	39
Cibo sottovuoto .....	40
Istruzioni di applicazione per l'apparecchio.....	40
Ubicazione.....	40
Collegamento elettrico .....	40
Tasti di funzione .....	40
Clip di fissaggio .....	40
Quantità dell'acqua .....	40
Selezionare il tempo di cottura.....	40
Guasto di potenza .....	41
Informazioni sull'applicazione "Sous Vide" .....	41
Informazioni su come utilizzare l'applicazione.....	41
Requisiti di sistema per l'uso dell'applicazione.....	41
Messa in servizio tramite l'applicazione.....	41
Ripristino della connessione wireless .....	41
Usò.....	42
Completare l'operazione prematuramente .....	42
Dopo la cottura.....	42
Mantenere al caldo l'alimento .....	42
Servire immediatamente l'alimento.....	42
Immagazzinare il cibo cotto .....	42

Preparazione dello yogurt.....	42
Fatti importanti sullo yogurt.....	42
Preparazione dello yogurt.....	42
Pulizia .....	43
Decalcificazione .....	43
Conservazione .....	43
Rimozione guasti .....	43
Dati tecnici .....	44
Avviso sulla conformità alla direttiva .....	44
Smaltimento .....	44
Significato del simbolo "Cassonetto con ruote" .....	44

## Note generali

Prima di mettere in funzione questo apparecchio, leggere molto attentamente le istruzioni per l'uso e conservarle con cura unitamente al certificato di garanzia, allo scontrino e, se possibile, alla scatola di cartone con la confezione interna. Se passate l'apparecchio a terzi, consegnate anche le istruzioni per l'uso.

- Utilizzare l'apparecchio esclusivamente per scopi privati e conformemente al tipo di applicazione previsto. Questo prodotto non è stato concepito ai fini di un impiego in ambito industriale.
- Non utilizzarlo all'aperto. Tenere l'alloggiamento del motore lontano da calore, luce diretta del sole e umidità (non immergere mai l'apparecchio in liquidi), nonché bordi appuntiti. Non utilizzare l'apparecchio con le mani umide. Nel caso in cui l'alloggiamento del motore si bagni o si inumidisca, staccare immediatamente la spina.
- Disattivare l'apparecchio e staccare sempre la spina dalla relativa presa (prendendo in mano la spina, non tirando il cavo) allorché non si utilizza l'apparecchio, quando si applicano degli accessori oppure nel caso in cui lo si debba pulire o si siano manifestate anomalie.
- Controllare regolarmente che l'apparecchio e il cavo non presentino tracce di danneggiamento. In tal caso l'apparecchio non deve più essere utilizzato.
- Utilizzare esclusivamente accessori originali.
- Per sicurezza tenere l'imballaggio (sacchetto di plastica, scatola, polistirolo, ecc.) fuori dalla portata dei bambini.



#### AVVISO:

Non lasciar giocare i bambini piccoli con la pellicola.  
**Pericolo di soffocamento!**

## Avvertenze speciali di sicurezza per questo apparecchio

### **AVVISO: Rischio di ustioni!**

Durante e dopo il funzionamento, la temperatura delle superfici accessibili sarà molto alta.

L'elemento riscaldante rimane caldo anche dopo la rimozione della spina. Non toccare l'alloggiamento del riscaldatore e non collocare l'apparecchio su superfici infiammabili.

- Tenere sempre l'apparecchio dall'alloggiamento del motore.

### **ATTENZIONE:**

Non immergere l'alloggiamento del motore in acqua durante la pulizia. Segui le istruzioni descritte nel capitolo "Pulizia".

ITALIANO

- La padella in cui si desidera utilizzare l'apparecchio deve essere resistente al calore e dalla forma costante. **Non** usare contenitori di plastica.
- Il livello dell'acqua deve essere tra le tacche indicanti MIN e MAX.
- Usare l'apparecchio solo su superfici da lavoro livelli.
- Non spostare l'apparecchio e la pentola e non toccarle durante il funzionamento.
- Non far funzionare l'apparecchio con un timer esterno o un telecomando separato.
- Scollegare la spina di alimentazione prima di rimuovere l'apparecchio dall'acqua.
- Non lasciare l'apparecchio senza sorveglianza per ore consecutive, Non uscire da casa lasciando l'apparecchio in funzione.
- L'apparecchio può essere utilizzato dai bambini da 8 anni in su e dalle persone con ridotte abilità fisiche, sensoriali o mentali o mancanza di esperienza e conoscenza sotto la diretta supervisione o dietro istruzioni sull'uso sicuro dell'apparecchio e sui possibili pericoli derivanti dal suo utilizzo.

- Tenere l'apparecchio e il cavo fuori dalla portata dei bambini di età inferiore agli 8 anni.
- Il bambini non devono giocare con l'apparecchio.
- Pulizia e manutenzione non devono essere eseguiti da bambini senza supervisione.
- Non riparare l'apparecchio da soli. Contattare sempre un tecnico autorizzato. Se il cavo di alimentazione è danneggiato, farlo sostituire dal produttore, dall'agente addetto all'assistenza oppure da personale qualificato per evitare situazioni pericolose.

## Utilizzo conforme alla destinazione

Questo apparecchio è inteso per un normale uso domestico. **Non** è destinato a un uso nei seguenti luoghi:

- Nelle cucine del personale, nei negozi, negli uffici ed in altre zone commerciali;
- nelle imprese agricole;
- dagli ospiti negli hotel, nei motel e in altri settori immobiliari;
- nei bed & breakfast.





### Disimballaggio dell'apparecchio

1. Estrarre l'apparecchio dall'imballaggio.
2. Rimuovere tutti i materiali di imballaggio come pellicole, materiali di riempimento, supporti cavi e cartone.
3. Il pannello di controllo (display) è stato coperto con una pellicola protettiva per motivi di trasporto. Rimuovere la pellicola.
4. Controllare che siano presenti tutte le parti.
5. In caso di parti mancanti o danni, on utilizzare l'apparecchio. Restituirlo immediatamente al rivenditore.

#### **i** **NOTA:**

Possono essere presenti polvere o residui di lavorazione sull'apparecchio. Pulire l'apparecchio come descritto nella sezione "Pulizia".

### Elementi di comando/Nella fornitura

- 1 Visualizzazione della temperatura / Visualizzazione del tempo di cottura
- 2 Tasto  con indicatore luminoso integrato
- 3 Tasto  con indicatore luminoso integrato
- 4 Tasti di impostazione  / 
- 5 Clip di fissaggio
- 6 Contrassegno MIN (quantità minima di acqua)
- 7 Scatola di riscaldamento
- 8 Contrassegno MAX (max. quantità acqua)
- 9 Alloggiamento del motore
- 10 Spia di alimentazione
- 11 Indicatore luminoso WiFi 

### Fatti importanti riguardo l'apparecchio di cottura Sous Vide Cooking

Sous Vide Cooking (in francese sous "sotto", vide "vuoto") è un metodo per la cottura lenta di carne, pesce, o verdure a bassa temperatura. L'alimento è inserito in un sacchetto di plastica prima della cottura, l'aria viene espulsa fuori con

un'unità sottovuoto, così l'alimento è cucinato a temperature costanti dell'acqua che oscillano dai 45 ai 90 °C.

Con questo metodo di cottura, l'alimento è pastorizzato e la conservazione è elevata.

#### AVVISIO:

- L'alimento pastorizzato deve essere consumato immediatamente oppure deve essere messo in frigo e congelato rapidamente per impedire lo sviluppo di microbi.
- L'alimento preparato con il metodo di cottura Sous Vide non è adatto a persone con immunodeficienze.

## Cibo sottovuoto

Il sottovuoto preserva gli aromi e i sapori originali del cibo. Quando aggiungete ingredienti come spezie o erbe aromatiche alla stagnola, il gusto diventa più intenso.

- Usare solo stagnole per il sottovuoto e resistenti al calore. Altri sacchetti non garantiscono la chiusura corretta richiesta.
- Mantenere l'area di chiusura pulita e asciutta. Evitare le grinze. La chiusura potrebbe aprirsi in varie parti.
- Si può comprare un sigillatore per sottovuoto nei negozi specializzati. Per la nostra linea di prodotti, raccomandiamo il sigillatore per sottovuoto **PC-VK 1146** e i corrispettivi sacchetti e stagnole. Contattare il vostro commerciante.
  - Sigillatore sottovuoto PC-VK 1146  
Articolo Num.: 501 146
  - Sacchetto di ricambio, grandezza 22 x 30 cm  
Articolo Num.: 8 910 151
  - Sacchetto di ricambio, grandezza 28 x 40 cm  
Articolo Num.: 8 910 152
  - Rotolo di stagnola, grandezza 28 cm x 6 m  
Articolo Num.: 8 910 155

## Istruzioni di applicazione per l'apparecchio

### Ubicazione





- Porre la pentola in cui si desidera utilizzare l'apparecchio su una superficie antiscivolo, piana e resistente al calore.
- Assicurarsi che l'apparecchio e i cavi principali non siano disposti su superfici calde o vicino fonti di calore (per esempio, fornelli, piastre elettriche).

### Collegamento elettrico

- Prima di inserire la spina nella presa, controllare che la tensione nominale corrisponda alla tensione dell'apparecchio. Le informazioni sono riportate sulla targhetta dell'apparecchio.
- Collegare l'apparecchio soltanto a una presa correttamente installata.

## Tasti di funzione

I tasti presenti sull'apparecchio sono tasti touch. Toccare delicatamente i tasti con un dito per eseguire il funzionamento.

Tasto	Descrizione della funzione
	Accende / Spegne l'apparecchio / Avvia la fase di cottura; Avvia il tempo di cottura / ferma il procedimento Per spegnere l'apparecchio o terminare il processo, premere e tenere premuto il tasto  per un tempo approssimativo di 3 secondi.
	Per selezionare l'impostazione successiva (Temperatura dell'acqua ↔ Ora ↔ Minuti) Connessione all'app
	Per impostare la temperatura dell'acqua e il tempo di cottura. Tenendo premuto il tasto, viene avviato un avanzamento rapido.

Quando attivato, ogni pulsante premuto viene confermato con un beep.

### Clip di fissaggio

Usare la clip per fissare la Pentola Sottovuoto su una padella adatta. La capacità padella deve essere compresa tra i 6 e i 15 litri. Al fine di fissare saldamente l'apparecchio alla pentola con la clip, assicurarsi che l'altezza padella sia di almeno 15 cm. (Vedere pagina 3, Fig. A)

### Quantità dell'acqua

- In primo luogo collegare la Pentola Sottovuoto sulla padella e mettere dentro del cibo. Riempire la pentola con l'acqua fino al segno MAX indicato sull'apparecchio. Ciò assicura che le temperature impostate restino all'interno di +/- di 1 °C.
- L'alimento ben imbustato **deve sempre** essere coperto di acqua.
- Se il cibo non è stato coperto con un sacchetto sottovuoto, posizionare un peso (per esempio, un piatto) sul sacchetto.
- Quando il livello dell'acqua scende sotto il segno MIN, l'unità di protezione della temperatura si avvierà. Sentirete un suono e l'apparecchio si spegnerà. La notifica "EE !" appare sul display. Pertanto, assicurarsi che il livello dell'acqua sia tra i segni MIN e MAX. Dopodiché il processo deve essere riavviato.

### Selezionare il tempo di cottura

- Il tempo di cottura dipende dallo spessore dell'alimento. Il tempo può variare anche in base alla quantità e alla consistenza dell'alimento. Di conseguenza, le seguenti regolazioni di tempo sono soltanto dei valori guida e si adattano al vostro gusto.
- Proroga il tempo di almeno il 20 % per alimento surgelato.



- Raddoppia il tempo per la carne dura.

### ⚠️ AVVISO:

Le temperature elencate nelle tabelle non **devono essere impostate al di sotto!**

#### – Carne: Temperature 58 °C - 62 °C

Spessore	Tempo in minuti
10 mm	30
20 mm	45
30 mm	95
40 mm	120
50 mm	180
60 mm	250

#### – Pollame: Temperature 63 °C - 65 °C

Spessore	Tempo in minuti
10 mm	20
20 mm	40
30 mm	75
40 mm	90

#### – Pesce: Temperature 55 °C - 58 °C

Spessore	Tempo in minuti
10 mm	10
20 mm	20
30 mm	30
40 mm	40
50 mm	50
60 mm	60

#### – Verdure: Temperature 80 °C - 85 °C

Tipo	Tempo in minuti
Patate	40
Asparago	25
Radici	70
Verdure croccanti	70

### Guasto di potenza

Se l'alimentazione viene interrotta, il processo deve essere riavviato.

### Informazioni sull'applicazione "Sous Vide"

L'app  Sous Vide disponibile per android e iOS. Scansionare il codice QR corrispondente per accedere direttamente al download.

### 📌 NOTA:

In base al provider possono essere applicati costi derivanti dal download dell'applicazione.



Google Play



App Store

### Informazioni su come utilizzare l'applicazione



Questo apparecchio consente il suo utilizzo tramite la rete domestica. Un prerequisito è una connessione Wi-Fi permanente al router e l'applicazione gratuita "Sous Vide".

Si consiglia di scollegare l'apparecchio dalla rete elettrica quando si è lontani da casa per evitare accensioni involontarie mentre si è in viaggio!

### Requisiti di sistema per l'uso dell'applicazione



- iOS 8.0 o superiore
- Android 4.1 o superiore

### Messa in servizio tramite l'applicazione















1. Installare l'applicazione "Sous Vide". Creare un account utente.
2. Attivare la funzione Wi-Fi nelle impostazioni dell'apparecchio.
3. Posizionare l'apparecchio ad una distanza di circa 5 metri dal router.
4. Premere e tenere premuto il tasto  per circa 3 secondi per spegnere l'apparecchio Verranno uditi dei segnali acustici mentre l'indicatore luminoso  lampeggerà prima lentamente e poi rapidamente.
5. Avviare l'applicazione e selezionare "+".
6. Seguire le istruzioni sul display.
7. Una volta che l'apparecchio è stato collegato con successo, l'indicatore luminoso si accende . Adesso è possibile utilizzare l'apparecchio tramite l'app.

### Ripristino della connessione wireless

L'apparecchio deve prima essere riconnesso all'applicazione ogni volta che viene scollegato dall'alimentazione elettrica.

1. Aprire l'app.
2. Premere e tenere premuto il tasto  per circa 3 secondi per spegnere l'apparecchio Verranno uditi dei segnali acustici mentre l'indicatore luminoso  lampeggerà prima lentamente e poi rapidamente.
3. L'apparecchio ripristina la connessione all'applicazione. Ciò potrebbe richiedere alcuni minuti.

## Uso

1. Fissare l'unità su una pentola adatta.
2. Porre degli alimenti confezionati nella pentola.
3. Versare dell'acqua calda nella pentola per ridurre il tempo di riscaldamento.
4. Premere il tasto  per accendere l'apparecchio. Verrà udito un segnale acustico e appare "E" nel display.
5. Utilizzare i tasti  /  per selezionare tra le unità di misura della temperatura °C (gradi Celsius) e °F (gradi Fahrenheit).
6. Confermare l'impostazione premendo il tasto .
7. Utilizzare i tasti  /  per impostare la temperatura desiderata.
8. Confermare l'impostazione premendo il tasto . L'indicatore delle ore inizia a lampeggiare.
9. Utilizzare i tasti  /  per impostare le ore.
10. Confermare l'impostazione premendo il tasto . L'indicatore dei minuti e il tasto di controllo  inizia a lampeggiare.
11. Utilizzare i tasti  /  per impostare i minuti.
12. Premere il tasto . La temperatura dell'acqua è visualizzata. L'apparecchio inizia a riscaldare l'acqua. La spia di accensione diventerà blu.
13. Quando la temperatura impostata viene raggiunta, sentirete due bip. La spia di alimentazione inizia a lampeggiare. Il timer del conto alla rovescia si avvia. La temperatura e il tempo rimanente vengono visualizzati alternativamente sul display.
14. Si sente un beep allo scadere del tempo. La notifica "E" apparirà sul display. L'apparecchio si spegnerà automaticamente. Scollegare la spina di alimentazione.

### Completare l'operazione prematuramente

1. È possibile annullare l'operazione in qualsiasi momento. Tenere premuto il tasto  per circa 3 secondi.
2. Staccare la spina dalla presa di corrente.

## Dopo la cottura

Dopo la cottura, si può usare l'alimento in diversi modi:

### Mantenere al caldo l'alimento

Si può mantenere l'alimento pastorizzato al caldo a 55 °C o superiore fino a quando viene servito. Mantenere l'alimento al caldo impedisce lo sviluppo di germi, la carne e le verdure continuano a cucinarsi e possono diventare pastose quando sono mantenute al caldo per troppo tempo. Ciò dipende dalla temperatura e dal tipo di alimento. Le parti dure della carne possono essere cucinate e mantenute per 24-48 ore a bagnomaria a 55 °C. Tuttavia, la maggior parte degli alimenti può essere mantenuto soltanto per 8-10 ore prima di diventare troppo tenera.

Far funzionare la vaschetta di Sous Vide come descritto in precedenza.

- Regolare a una temperatura di 55 °C.

42

- Selezionare il tempo massimo per mantenere l'alimento caldo dopo la cottura.

Di seguito alcuni suggerimenti:

Alimento	Tempo massimo in ore
Carne	6 - 10
Pollame	2 - 3
Pesce	1
Verdure	2

### Servire immediatamente l'alimento

Potete mangiare l'alimento subito dopo la cottura Sous Vide.

#### SUGGERIMENTO:

- Friggere la carne in una padella calda con un po' d'olio per circa 1 minuto su entrambi i lati. La carne rimane più succosa e meno oliosa.
- Condire la carne cruda prima della cottura, friggerla per breve tempo e poi metterla sottovuoto, in questo modo la carne sarà subito pronta da mangiare dopo la cottura Sous Vide.

### Immagazzinare il cibo cotto

#### IMPORTANTE:

Quando desiderate immagazzinare l'alimento pastorizzato, lasciatelo raffreddare in acqua fredda a 5 °C. L'acqua dovrebbe essere riempita almeno a metà di ghiaccio.

Ora potete congelare l'alimento nel sacchetto sottovuoto o immagazzinarlo in frigorifero per circa 5 giorni.

Se desiderate utilizzare cibi congelati o precotti, è necessario scongelare il cibo sottovuoto a 55 °C in una pentola usando la Pentola Sottovuoto. Rimuoverlo dal sacchetto per un ulteriore procedimento o consumo.

## Preparazione dello yogurt

### Fatti importanti sullo yogurt

Lo yogurt è un prodotto simile al latte cagliato che è ottenuto dal latte tramite l'azione dei batteri.

Il latte è arricchito con le colture dello yogurt (alto contenuto batterico). I batteri moltiplicano a una temperatura media di 45 °C. Lo zucchero del latte (lattosio) presente nel latte è convertito in acido lattico. Di conseguenza, il latte si solidifica.

### Preparazione dello yogurt

- C'è bisogno di latte pastorizzato (latte H) e di yogurt naturale con un rapporto di miscelazione di 100 ml : 15 ml (o 140 ml : 20 ml).
  - I vasetti di yoghurt si acquistano in diversi tipi di negozi.
1. Mettere la pentola con l'apparecchio nella posizione in cui questi ultimi non verranno spostati o esposti a

- vibrazioni durante la preparazione di yogurt. Altrimenti, lo yogurt rimarrà liquido.
- Riscaldare il latte-H in un pentolino a ca. 45 °C e mescolarlo con lo yogurt naturale o nella coltura di yogurt. Se volete usare il latte fresco, bollirlo prima e lasciarlo raffreddare a circa. 45 °C.
  - Riempire questa miscela nei vasetti puliti. Avvitare i coperchi sui vasetti.
  - Posizionare i vasetti chiusi nella pentola con la Pentola Sottovuoto fissata.
  - Versare acqua calda nella pentola (massimo 45 °C).

- Far funzionare la vaschetta di Sous Vide come descritto in precedenza.
  - Regolare a una temperatura di 45 °C.
  - Regolare il timer per 12 ore.

**NOTA:**

- Più a lungo lo yogurt matura e più forte diventa il gusto.
- Un vaso di yogurt finito può essere usato ancora come coltura iniziale, ma non più di ca. 20 volte, poiché gli effetti diminuiscono con il tempo.
- La frutta, le noci, la confettura o altri elementi simili devono essere aggiunti solo dopo la preparazione.
- Immagazzinare sempre lo yogurt finito nel frigorifero.

## Pulizia

**AVVISO:**

- Spegnere sempre l'apparecchio prima della pulizia e staccare la spina. Attendere finché l'apparecchio è raffreddato.
- Non immergere il motore in acqua per effettuare la pulizia. Così facendo si può incorrere in shock elettrico o incendio.

**ATTENZIONE:**

- Non usare spazzole di ferro o altri oggetti abrasivi.
- Non usare detergenti forti o abrasivi.

Pulire l'alloggiamento solo con un panno umido e uno spruzzo di detersivo liquido. Asciugare con un panno.

### Decalcificazione

- Decalcificare l'apparecchio a intervalli regolari.
  - Gli intervalli di decalcificazione dipendono dal grado di durezza dell'acqua e dalla frequenza dell'uso.
  - Per cortesia non utilizzate aceto, ma piuttosto una delle sostanze decalcificanti comunemente in commercio a base di acido citrico. Per il dosaggio attenetevi alle indicazioni riportate sul prodotto.
- Fissare l'apparecchio su una pentola adatta.
  - Riempire la pentola con acqua calda e aggiungere un prodotto anticalcare.
  - Impostare la temperatura e il timer come descritto nella sezione "Uso".
    - Impostare la temperatura massima.
    - Impostare il timer per un paio di minuti.
  - Ripetere il processo, se necessario, finché il calcare si è completamente sciolto.

### Conservazione

- Pulire l'apparecchio come indicato.
- Si consiglia di conservare l'apparecchio nell'imballaggio originale quando non lo si utilizza per periodi prolungati.
- Rimessare sempre l'apparecchio in un luogo asciutto e ben ventilato al di fuori della portata dei bambini.

### Rimozione guasti

Problema	Possibile causa	Rimedio
L'apparecchio è senza funzione.	L'apparecchio non viene alimentato.	Controllare la presa con un'altro apparecchio.
		Inserire la spina correttamente.
		Controllare l'interruttore di circuito principale.
L'apparecchio si spegne prematuramente o l'unità di protezione della temperatura si avvi (EE !).	L'apparecchio è calcificato.	Decalcificare l'apparecchio come descritto.
		Il livello dell'acqua è sceso sotto il segno del livello MIN.

## Dati tecnici

Modello:.....PC-SV 1159  
Alimentazione rete: .....220 - 240 V~, 50 - 60 Hz  
Alimentazione:.....1000 W  
Grado di protezione contro i liquidi:.....IPX7\*  
Classe di protezione: .....I  
Pompa di circolazione:.....10 litri al minuto al massimo  
Temperatura:.....0 a 90 °C max.  
Stabilità della temperatura: ..... ± 0,5 °C  
Altezza della padella adatta:.....15 cm o più alta  
Peso netto:.....ca. 1 kg

### WLAN

Rete supportata: .....802.11b/g/n  
Massima potenza a radiofrequenza trasmessa: .....100 mW  
Gamma di frequenza: .....2,4 GHz  
Canali: .....1 - 13  
Chiavi Wi-Fi supportate:.....WPA/WPA2

\* Questo apparecchio è conforme a IPX7. Ciò significa che l'apparecchio è protetto dall'immersione temporanea.

Si riserva il diritto di apportare modifiche tecniche e di design nel corso dello sviluppo del prodotto.

ITALIANO

## Avviso sulla conformità alla direttiva

Il fabbricante, Clatronic International GmbH, dichiara che il tipo di apparecchiatura radio PC-SV 1159 è conforme alla direttiva 2014/53/UE.

Inoltre, l'apparecchio è conforme ai requisiti della direttiva RoHS 2011/65/CE.

Il testo completo della dichiarazione di conformità UE è disponibile al seguente indirizzo Internet: [www.sli24.de](http://www.sli24.de)

Nell'area per i download, si prega di inserire il nome del modello PC-SV 1159.

Testato per il funzionamento in Italia.

## Smaltimento

### Significato del simbolo "Cassonetto con ruote"



Salvaguardare l'ambiente, gli elettrodomestici non vanno eliminati come rifiuti domestici.

Per l'eliminazione degli elettrodomestici, fare uso dei posti di raccolta previsti per questo tipo e porre quegli elettrodomestici che non sono più in uso.

Si contribuisce così ad evitare un effetto potenziale sull'ambiente e sulla salute, dovuto magari ad una eliminazione sbagliata.

Questo significa un contributo personale alla riutilizzazione, al riciclaggio e altre forme di utilizzazione di elettrodomestici ed apparecchi elettronici usati.

Si possono trovare le corrispondenti informazioni sugli appositi luoghi di raccolta, nelle amministrazioni dei comuni.

## Instruction Manual

Thank you for choosing our product. We hope you will enjoy using the appliance.

### Symbols in these Instruction Manual

Important information for your safety is specially marked. It is essential to comply with these instructions in order to avoid accidents and prevent damage to the appliance:

#### **WARNING:**

This warns you of dangers to your health and indicates possible injury risks.

#### **CAUTION:**

This refers to possible hazards to the appliance or other objects.

#### **NOTE:**

This highlights tips and information.

## Contents

Overview of the Components.....	3
General Notes.....	45
Special Safety Instructions for this Appliance.....	45
Designated Use.....	47
Unpacking the Appliance.....	47
Overview of the Components/Scope of Delivery.....	47
Interesting Facts concerning Sous Vide Cooking.....	47
Vacuuuming Food.....	47
Application Instructions for the Appliance.....	48
Location.....	48
Electric Connection.....	48
Function Buttons.....	48
Fastening Clip.....	48
Water Quantity.....	48
Selecting the Cooking Time.....	48
Power Failure.....	49
Information on the App “Sous Vide”.....	49
Information on How to Use the App.....	49
System Requirement for Use of the App.....	49
Commissioning via the App.....	49
Restore Wireless Connection.....	49
Use.....	49
Complete Operation Prematurely.....	49

After Cooking.....	50
Keeping Food Warm.....	50
Serve the Food Immediately.....	50
Storing of Cooked Food.....	50
Preparation of Yoghurt.....	50
Interesting Facts about Yoghurt.....	50
Preparation of Yoghurt.....	50
Cleaning.....	51
Decalcification.....	51
Storage.....	51
Troubleshooting.....	51
Technical Data.....	51
Notice of Directive Conformity.....	52
Disposal.....	52
Meaning of the Symbol “Dustbin”.....	52

## General Notes

Read the operating instructions carefully before putting the appliance into operation and keep the instructions including the warranty, the receipt and, if possible, the box with the internal packing. If you give this appliance to other people, please also pass on the operating instructions.

- The appliance is designed exclusively for private use and for the envisaged purpose. This appliance is not fit for commercial use.
- Do not use it outdoors. Keep the motor housing away from heat, direct sunlight, damp (never immerse in liquids), and sharp edges. Do not use the appliance with wet hands. If the motor housing is humid or wet, unplug it immediately.
- When cleaning or putting it away, switch off the appliance and always pull out the plug from the socket (pull the plug itself, not the lead) if the appliance is not being used and remove the attached accessories.
- The appliance and the mains lead have to be checked regularly for signs of damage. If damage is found the appliance must not be used.
- Use only original spare parts.
- In order to ensure your children's safety, please keep all packaging (plastic bags, boxes, polystyrene etc.) out of their reach.

#### **WARNING:**

Do not allow small children to play with the foil. **There is a danger of suffocation!**

## Special Safety Instructions for this Appliance

### **WARNING: Risk of Burns!**

During operation and afterwards, the temperature of the accessible surfaces will be very high.

 **WARNING: Risk of Burns!**

The heating element remains hot even after the plug has been removed. Do not touch the heater housing or place the appliance on a flammable surface.

- Always hold the appliance by the motor housing.

 **CAUTION:**

Do not immerse the motor housing into water for cleaning. Please follow the instructions as stipulated in the chapter “Cleaning”.

- The pan in which you wish to use the appliance must be heat-resistant and stable in shape. Do **not** use any plastic containers.
- The water level must be between the MAX and MIN marks.
- Use the appliance only on a level work surface.
- Do not move the appliance and the pan and do not touch both during operation.
- Do not operate the appliance with an external timer or separate remote control system.
- Unplug the power plug before removing the appliance from water.
- Do not leave the appliance unattended for hours at a time. Do not leave your home whilst the appliance is in operation.
- This appliance can be used by children aged from 8 years and above and persons with reduced physical, sensory or mental capabilities or lack of experience and knowledge if they have been given supervision or instruction concerning use of the appliance in a safe way and understand the hazards involved.
- Keep the appliance and its cord out of reach of children less than 8 years.
- Children shall not play with the appliance.

- Cleaning and user maintenance shall not be made by children without supervision.
- Do not repair the appliance by yourself. Always contact an authorized technician. If the supply cord is damaged, it must be replaced by the manufacturer, its service agent or similarly qualified persons in order to avoid a hazard.

## Designated Use

This appliance is intended exclusively for normal domestic use. It is **not** intended for use in the following locations:

- in staff kitchens in shops, offices, and other commercial areas;
- in agricultural enterprises;
- by guests in hotels, motels, and other housing facilities;
- in bed & breakfasts.





### Unpacking the Appliance

1. Remove the appliance from its packaging.
2. Remove all packaging materials like foils, filling materials, cable holders, and carton packaging.
3. The control panel (display) was covered in a protective film for transportation purposes. Remove this foil.
4. Check the scope of deliveries for completeness.
5. If there are missing parts or obvious damage, do not use the appliance. Return it to your retailer immediately.

#### NOTE:

There may still be dust or production remains on the appliance. We recommend that you clean the appliance as described under "Cleaning".

### Overview of the Components / Scope of Delivery

- 1 Temperature display / Cooking time display
- 2 Button  with integrated indicator light
- 3 Button  with integrated indicator light
- 4 Setting buttons  / 
- 5 Fastening clip
- 6 Marking MIN (minimum amount of water)
- 7 Heater box
- 8 Marking MAX (maximum water quantity)
- 9 Motor housing
- 10 Power indicator light
- 11 Indicator lamp WiFi 

### Interesting Facts concerning Sous Vide Cooking

Sous Vide cooking (French sous "under", vide "vacuum") is a method for slow cooking of meat, fish, or vegetables at low temperatures. The food is welded into a plastic bag before cooking, the air is sucked out with a vacuuming appliance, and then the food is cooked at constant water temperatures in the range from 45 to 90 °C.

With this cooking method, the food is pasteurized and the storage life is extended.

#### WARNING:

- Pasteurized food must either be consumed immediately or must be cooled and frozen quickly to prevent the growth and increase of spores.
- Food prepared with Sous Vide cooking is not suitable for immuno-compromised persons.

### Vacuuming Food

Vacuuming preserves the original flavors and aromas of the food. When you add ingredients like spices or herbs to the foil bag, the taste becomes more intensive.

- Use only foil bags that are especially suited for vacuuming and heat-resistant. Other bags do not guarantee the required correct closure.
- Keep the area at the welding seam dry and clean. Avoid wrinkles. The seam may leak at such places.

- You can purchase a vacuum sealer in a specialist shop. From our product line we recommend the vacuum sealer **PC-VK 1146** and the corresponding spare bags and foils. Contact your dealer.
  - Vacuum Sealer PC-VK 1146  
Item No.: 501 146
  - Spare bag, size 22 x 30 cm  
Item No.: 8 910 151
  - Spare bag, size 28 x 40 cm  
Item No.: 8 910 152
  - Foil roll, size 28 cm x 6 m  
Item No.: 8 910 155

## Application Instructions for the Appliance

### Location





- Put the pan in which you want to use the appliance on a non-slip, flat and heat-resistant surface.
- Take care that the appliance and the mains cable never are placed onto hot surfaces or near heat sources (e.g. range, hob).

### Electric Connection

- Before inserting the power plug into the outlet, check that the mains voltage to be used matches that of the appliance. You can find the required information on the nameplate.
- Connect the appliance only to a correctly installed safety socket.

### Function Buttons

The buttons on the appliance are touch keys. Gently touch the buttons with a finger to execute the function.

Button	Function Description
	Turn the appliance on / off / Start the heating phase; start the cooking time / stop the process  To switch off the appliance or terminate the process, press and hold the button  for a time period of approx. 3 seconds.
	To select the next setting (Water temperature ↔ Hours ↔ Minutes) Connect to the app
	or setting the water temperature and cooking time. When holding the button down, a fast-forward will start.

When switched on, each button press is confirmed with a beep.

### Fastening Clip

Use the clip to attach the Sous Vide cooker onto a suitable pan. The pan capacity should be between 6 and 15 litres. In order to securely attach the appliance to the pan with the clip, make sure that the pan height is at least 15 cm. (See page 3, Fig. A)

### Water Quantity

- First attach the Sous Vide cooker onto the pan and put in the food. Fill up the pan with water to the MAX mark shown on the appliance. This ensures that the set temperatures are maintained within +/- 0,5 °C.
- The weld-sealed food **always must be covered** with water.
- If the food has not been covered with water due air bubbles, place a weight (e.g., plate) on the bag.
- When the water level drops below the MIN mark, the temperature protection appliance starts up. A beep will be heard and the appliance will shut down. The notification "EE I" appears on the display. Therefore, ensure that the water level is between the MIN and MAX marks. The process must be restarted after this.

### Selecting the Cooking Time

- The cooking time depends on the thickness of the food. The times may vary due to quantity and consistency of the food as well. Accordingly, the following time settings are only guidelines and should be adapted according to your taste.
- Extend the time by at least 20 % for deep-frozen food.
- Double the time for tough meat.



### WARNING:

The temperatures listed in the tables must **not be fallen short of!**

#### – Meat: Temperature 58 °C - 62 °C

Thickness	Time in Minutes
10 mm	30
20 mm	45
30 mm	95
40 mm	120
50 mm	180
60 mm	250

#### – Poultry: Temperature 63 °C - 65 °C

Thickness	Time in Minutes
10 mm	20
20 mm	40
30 mm	75
40 mm	90



– Fish: Temperature 55 °C - 58 °C

Thickness	Time in Minutes
10 mm	10
20 mm	20
30 mm	30
40 mm	40
50 mm	50
60 mm	60

– Vegetables: Temperature 80 °C - 85 °C

Type	Time in Minutes
Potatoes	40
Asparagus	25
Root vegetables	70
Crisp vegetables	70

**Power Failure**

If the power supply is interrupted, the process must be restarted.

**Information on the App “Sous Vide”**

The  Sous Vide app is available for android and iOS. Scan the corresponding QR code to get directly to the download.

**NOTE:**

Depending on the provider, there may be costs involved in downloading the app.



Google Play



App Store

**Information on How to Use the App**

This appliance allows you to operate the appliance via your home network. A prerequisite is a permanent Wi-Fi connection to your router and the free app “Sous Vide”.



We recommend disconnecting the appliance from the power supply when you are away from home to prevent unintentional switching on while you are on the road!

**System Requirement for Use of the App**

- iOS 8.0 or higher
- Android 4.1 or higher



**Commissioning via the App**

1. Install the “Sous Vide” app. Create a user account.
2. Activate the Wi-Fi function in the settings of your appliance.















3. Place the appliance at a distance of about 5 meters to your router.
4. Press and hold the  button for about 3 seconds while the appliance is switched off. You hear beeps while the  indicator lamp will first flash slowly and then quickly.
5. Launch the app and select “+”.
6. Follow the instructions on the display.
7. Once the appliance has been successfully connected, the indicator lamp lights up . Now you can operate the appliance using the app.

**Restore Wireless Connection**

The appliance must first be reconnected to the app each time when it has been disconnected from the power supply.

1. Open the app.
2. Press and hold the  button for about 3 seconds while the appliance is switched off. You hear beeps while the  indicator lamp will first flash slowly and then quickly.
3. The appliance now restores the connection to the app. This may take a few minutes.

**Use**

1. Attach the appliance onto a suitable pan.
2. Place the packaged food into the pan.
3. Pour warm water into the pan to reduce the heating time.
4. Press the  button to switch on the appliance. You will hear a beep and “E” appears in the display.
5. Use the  /  buttons to select between the temperature units °C (degrees Celsius) and °F (degrees Fahrenheit).
6. Confirm your setting by pressing the  button.
7. Use the  /  buttons to set the desired temperature.
8. Confirm your setting by pressing the  button. The hour display starts flashing.
9. Use the  /  buttons to set the hours.
10. Confirm your setting by pressing the  button. The minute display and the  button control lamp start flashing.
11. Use the  /  buttons to set the minutes.
12. Press the  button. The current water temperature is displayed. The appliance starts to heat the water. The power indicator lights blue.
13. When the set temperature is reached, you will hear two beeps. The power indicator starts flashing. The countdown timer starts up. The temperature and the remaining time will be shown alternately in the display.
14. You hear a beep at the end of the time. The notification “E” appears in the display. The appliance will switch off automatically. Disconnect the plug from the mains.

**Complete Operation Prematurely**

1. You can also previously cancel the operation at any time. Hold the  button pressed down for about 3 seconds.
2. Disconnect the mains plug from the socket.

## After Cooking

After cooking, you can use the food in different ways:

### Keeping Food Warm

You can keep pasteurized food warm at 55 °C or higher until it is served. While keeping the food warm prevents growth of any germs, meat and vegetables are further cooked and may turn mushy when they are kept warm too long. This depends on the temperature and the type of food. Tough pieces of beef may be cooked and kept for 24 to 48 hours in a water bath at 55 °C. However, most food can be kept only for 8 to 10 hours before becoming too soft.

Operate the Sous Vide pan as described above.

- Set a temperature of 55 °C.
- Select the max. time for keeping the food warm after cooking.

Some hints in the following:

Food	Max. Time in Hours
Meat	6 - 10
Poultry	2 - 3
Fish	1
Vegetables	2

### Serve the Food Immediately

You can eat the food immediately after Sous Vide cooking.

#### HINT:

- Fry cooked meat in a hot pan with a little oil crisply for max. 1 minute on each side. The meat remains juicier with shorter frying.
- By seasoning the raw meat before cooking, frying it for a short time, and then vacuuming it, the meat is completely ready for eating after Sous Vide cooking.

### Storing of Cooked Food

#### IMPORTANT:

When you want to keep pasteurized food, cool it down in ice water to 5 °C. The water bath should be filled at least half with ice.

Then you can freeze the food in the vacuum bag or store it at refrigerator temperatures for approx. 5 days.

If you wish to use frozen, already cooked food, you need to thaw the vacuum-sealed food at 55 °C in a pan using the Sous Vide cooker. Then remove it from the bag for further processing or consumption.

## Preparation of Yoghurt

### Interesting Facts about Yoghurt

Yoghurt is a product that is similar to curdled milk and that is acquired from milk through the action of bacteria.

The milk is enriched with yoghurt cultures (high bacterial count). The bacteria multiply at an average temperature of 45 °C. The milk sugar (lactose) present in the milk is converted to lactic acid. As a result, the milk congeals.

### Preparation of Yoghurt

- You need pasteurized milk (H-milk) and natural yoghurt at a mixing ratio of 100 ml : 15 ml (or 140 ml : 20 ml).
  - You can purchase yoghurt jars in a specialist shop.
1. Place the pot with the appliance in the location where these will not be moved or exposed to any vibration while preparing yogurt. Otherwise, the yoghurt remains liquid.
  2. Heat the H-milk in a pot to ca. 45 °C and blend in the natural yoghurt or the yoghurt culture. If you would like to use fresh milk, boil this beforehand and allow it to cool down to approx. 45 °C.
  3. Fill this mixture into the previously cleaned jars. Screw the lids onto the jars.
  4. Place the closed jars in the pot with the attached Sous Vide cooker.
  5. Pour warm water into the pan (max. 45 °C).
  6. Operate the Sous Vide pan as described above.
    - Set a temperature of 45 °C.
    - Set the timer for 12 hours.

#### NOTE:

- The longer the yoghurt matures, the stronger the taste becomes.
- A jar of finished yoghurt can be used again as a start culture, but not more than approx. 20 times, as the effect weakens with time.
- Fruits, nuts, jam or similar items should be added after preparation only.
- Always store the finished yoghurt in the refrigerator.

# Cleaning

## **WARNING:**

- Always turn the appliance off before cleaning it and remove the mains plug. Wait until the appliance has cooled down.
- Do not immerse the motor housing in water for cleaning in any case. Doing so may result in an electric shock or fire.

## **CAUTION:**

- Do not use any wire brush or other abrasive objects.
- Do not use any acidic or abrasive detergents.

Clean the housing only with a damp cloth and a squirt of washing-up liquid. Dry with a cloth.

### Decalcification

- Descal the appliance at regular intervals.
  - The frequency of the decalcifying operation depends on the hardness of the water and on how often the appliance is used.
  - Please do not use vinegar but a commercially available decalcification agent on the basis of citric acid. Only use the quantities stated in the instructions.
1. Attach the appliance onto a suitable pan.
  2. Fill up the pot with hot water and add a descaling agent.
  3. Set the temperature and the timer as described in the "Use" section.
    - Set the maximum temperature.
    - Set the timer to a couple of minutes.
  4. Repeat the process, as necessary, until the limescale has completely dissolved.

### Storage

- Clean the appliance as described.
- We recommend that you store the appliance in its original packaging when it is not to be used for a longer period.
- Always store the appliance at a well ventilated and dry place outside the reach of children.

## Troubleshooting

Problem	Possible Cause	Remedy
The appliance is not working.	The appliance has no power supply.	Check the socket with another appliance.
		Plug in the mains plug correctly.
		Check the main circuit breaker.
The appliance switches off prematurely or the temperature protection appliance starts up (EE !).	The appliance is calcified.	Descal the appliance as described.
	The water level has dropped below the MIN level mark.	Fill up with water and restart the process.

## Technical Data

Model:.....PC-SV 1159  
 Power supply:.....220-240V~, 50-60 Hz  
 Power rating:.....1000 W  
 Degree of protection against liquids:.....IPX7\*  
 Protection class:.....I  
 Circulation pump:.....10 litres per minute at the most  
 Temperature:.....0 to 90 °C max.  
 Temperature stability:.....± 0.5 °C  
 Suitable pan height:.....15 cm or higher  
 Net weight:.....approx. 1 kg

### WLAN

Supported network:.....802.11b/g/n  
 Maximum radio-frequency power transmitted:.....100 mW  
 Frequency range:.....2.4 GHz  
 Channels:.....1-13  
 Supported Wi-Fi keys:.....WPA/WPA2

\* This appliance complies with IPX7. This means that the appliance is protected against temporary submersion.

The right to make technical and design modifications in the course of continuous product development remains reserved.

## Notice of Directive Conformity

Hereby, Clatronic International GmbH declares that the radio equipment type PC-SV 1159 is in compliance with Directive 2014/53/EU.

Furthermore, the appliance is in compliance with the requirements of the RoHS directive 2011/65/EC.

The full text of the EU declaration of conformity is available at the following internet address: [www.sli24.de](http://www.sli24.de)

In the "Download" area, please enter the model name PC-SV 1159.

Tested for operation in Great Britain.

## Disposal

### Meaning of the Symbol "Dustbin"



Protect our environment; electrical appliances do not belong in household waste.

Use the collection points for the disposal of electrical equipment and submit your electrical and electronic equipment to these points that you will no longer use.

You help reduce the potential impact of incorrect disposal on the environment and human health.

You contribute to recycling, and other forms of recycling of electrical and electronic equipment.

Information concerning the disposal of appliances can be obtained from your local or municipal authorities.

## Instrukcja obsługi

Dziękujemy za wybór naszego produktu. Mamy nadzieję, że korzystanie z urządzenia sprawi Państwu radość.

### Symbole użyte w tej instrukcji obsługi

Ważne informacje dotyczące bezpieczeństwa użytkownika są specjalnie wyróżnione. Koniecznie stosuj się do tych wskazań, aby uniknąć wypadków i uszkodzenia urządzenia:



#### **OSTRZEŻENIE:**

Ostrzega przed zagrożeniami dla zdrowia i wskazuje na potencjalne ryzyko obrażeń.



#### **UWAGA:**

Wskazuje na potencjalne zagrożenia dla urządzenia lub innych przedmiotów.



#### **WSKAZÓWKA:**

Wyróżnia porady i informacje ważne dla użytkownika.

## Spis treści

Przegląd elementów obsługi .....	3
Ogólne uwagi .....	53
Specjalne wskazówki	
bezpieczeństwa dla urządzenia .....	54
użytkowanie zgodnie z przeznaczeniem .....	55
wypakowanie urządzenia .....	55
przegląd elementów obsługi / Zakres dostawy.....	55
interesujące fakty dotyczące gotowania <i>Sous Vide</i> .....	56
pakowanie próżniowe żywności.....	56
Instrukcja użytkowania urządzenia .....	56
Lokalizacja.....	56
Połączenie elektryczne .....	56
Przyciski funkcji .....	56
Zacisk mocujący.....	56
Ilość wody.....	56
Wybór czasu gotowania.....	57
Zanik zasilania .....	57
Informacja dotycząca aplikacji „ <i>Sous Vide</i> ” .....	57
Informacje na temat korzystania z aplikacji .....	57
Wymagania systemowe do użytkowania aplikacji.....	57
Uruchomienie za pośrednictwem aplikacji .....	57
Przywróć połączenie bezprzewodowe .....	57
Obsługa.....	58
Przedwczesne zakończenie pracy .....	58
Po ugotowaniu .....	58
Utrzymywanie żywności w stanie ciepłym.....	58
Podawać potrawę natychmiast po ugotowaniu .....	58
Przechowywanie ugotowanej żywności .....	58

Przygotowanie jogurtu .....	58
Co warto wiedzieć na temat jogurtu .....	58
Przygotowanie jogurtu .....	59
Czyszczenie.....	59
Odwapnianie.....	59
Przechowywanie .....	59
Eliminowanie usterek i zakłóceń .....	60
Dane techniczne.....	60
Ogłoszenie zgodności z dyrektywą.....	60
Warunki gwarancji .....	60
Usuwanie .....	61
Znaczenie symbolu „Pojemnik na śmieci” .....	61

## Ogólne uwagi

Przed uruchomieniem urządzenia proszę bardzo dokładnie przeczytać instrukcję obsługi. Proszę zachować ją wraz z kartą gwarancyjną, paragonem i w miarę możliwości również kartonem z opakowaniem wewnętrznym. Przekazując urządzenie innej osobie, oddaj jej także instrukcję obsługi.

- Proszę wykorzystywać urządzenie jedynie dla prywatnego celu, jaki został przewidziany dla urządzenia. Urządzenie to nie zostało przewidziane do użytku w ramach działalności gospodarczej.
- Proszę nie korzystać z urządzenia na zewnątrz. Trzymać obudowę silnika z dala od gorąca, bezpośredniego nasłonecznienia, wilgoci (nigdy nie zanurzać w płynach) oraz ostrych krawędzi. Proszę nie obsługiwać urządzenia wilgotnymi dłońmi. Jeżeli obudowa jest wilgotna lub mokra, proszę natychmiast wyciągnąć wtyczkę.
- Jeżeli nie korzystacie Państwo z urządzenia, jeżeli chcecie Państwo zamontować jakieś akcesoria, w celu wyczyszczenia lub w przypadku jakichkolwiek zakłóceń, proszę zawsze wyłączyć urządzenie i wyjąć wtyczkę z gniazdka (należy ciągnąć za wtyczkę, nie za przewód).
- Należy regularnie sprawdzać, czy urządzenie i kabel sieciowy nie są uszkodzone. W razie uszkodzenia należy przestać korzystać z urządzenia.
- Proszę stosować tylko oryginalne akcesoria.
- Dla bezpieczeństwa dzieci proszę nie zostawiać swobodnie dostępnych części opakowania (torby plastikowe, kartony, styropian itp.).



#### **OSTRZEŻENIE:**

Nie pozwalaj dzieciom bawić się folią. **Niebezpieczeństwo uduszenia!**

## Specjalne wskazówki bezpieczeństwa dla urządzenia

### **OSTRZEŻENIE: Ryzyko oparzeń!**

Podczas i po zakończeniu operacji, temperatura dostępnych powierzchni będzie bardzo wysoka.

Element grzejny pozostaje gorący nawet po wyjęciu wtyczki. Nie dotykaj obudowy nagrzewnicy ani nie umieszczaj urządzenia na łatwopalnej powierzchni.

- Zawsze trzymać urządzenie wyłącznie za obudowę silnika.

### **UWAGA:**

Nie zanurzać obudowy w wodzie w celu czyszczenia. Prosimy przestrzegać instrukcji, jak określono w rozdziale „Czyszczenie”.

- Naczynie, w którym chcemy korzystać z urządzenia musi być żaroodporne oraz stabilne. **Nie** korzystać z plastikowych pojemników.
- Poziom wody musi znajdować się pomiędzy linią MIN a MAX.
- Urządzenie powinno być używane wyłącznie na płaskiej powierzchni roboczej.
- Nie przenosić urządzenia ani garnka i nie dotykać obu podczas pracy.
- Urządzenia nie należy obsługiwać za pomocą zewnętrznego regulatora czasowego ani oddzielnego systemu zdalnego sterowania.
- Wyciągnij wtyczkę zasilania z kontaktu przed wyjęciem urządzenia z wody.
- Nie pozostawiać urządzenia bez nadzoru na kilka godzin. Nie wychodzić z domu, kiedy urządzenie pracuje.
- Urządzenie to może być używane przez dzieci w wieku lat 8 lub starsze, osoby z obniżoną sprawnością fizyczną, zmysłową lub umysłową, osoby z brakiem doświadczenia i wiedzy, jeśli są one nadzorowane lub gdy je poinstruowano jak korzystać z tego urzą-

dzenia w bezpieczny sposób, i gdy zdają sobie sprawę z istniejących niebezpieczeństw.

- Trzymać urządzenie i jego przewód z dala od dzieci poniżej 8 roku życia.
- Dzieciom nie wolno bawić się urządzeniem.
- Czyszczenie i konserwacja nie powinny być wykonywane przez dzieci bez nadzoru.
- Nie naprawiać urządzenia samodzielnie. Skontaktować się z pracownikiem autoryzowanego serwisu. Jeśli przewód zasilania jest uszkodzony, należy go wymienić u producenta, przedstawiciela serwisu lub podobnie wykwalifikowanej osoby, aby uniknąć zagrożenia.

## Użytkowanie zgodnie z przeznaczeniem

Urządzenie to jest przeznaczone wyłącznie do normalnego użytku domowego. **Nie** jest przeznaczone do użytku w następujących miejscach:

- w kuchniach dla personelu w sklepach, w biurach i innych miejscach komercyjnych;
- w przedsiębiorstwach rolnych;
- przez gości w hotelach, motelach lub innych miejscach;
- w placówkach oferujących noclegi wraz ze śniadaniem.





### Wypakowanie urządzenia

1. Wymij urządzenie z opakowania.
2. Usuń wszystkie elementy opakowania, takie jak folia, materiał wypełniający, zaciski do kabli i karton.
3. Panel kontrolny (wyświetlacz) został okryty warstwą ochronną w celach transportu. Usunąć tę folię.
4. Sprawdź, czy w dostarczonym opakowaniu znajdowały się wszystkie elementy.
5. Jeśli brakuje części lub widoczne są uszkodzenia, nie wolno używać urządzenia. Natychmiast zwrócić je do sprzedawcy.

#### WSKAZÓWKA:

Na urządzeniu może występować osad produkcyjny lub kurz. Zalecane jest wyczyszczenie urządzenia zgodnie z rozdziałem „Czyszczenie”.

### Przegląd elementów obsługi/ Zakres dostawy

- 1 Wyświetlacz temperatury / Wyświetlacz czasu gotowania
- 2 Przycisk  z zintegrowanym wskaźnikiem świetlnym
- 3 Przycisk  z zintegrowanym wskaźnikiem świetlnym
- 4 Przycisk ustawień  / 
- 5 Zacisk mocujący
- 6 Znak MIN (minimalna ilość wody)
- 7 Podgrzewacz
- 8 Znak MAX (maks. ilość wody)
- 9 Obudowa silnika
- 10 Wskaźnik zasilania
- 11 Lampka kontrolna WiFi 

## Interesujące fakty dotyczące gotowania Sous Vide

Gotowanie Sous Vide (po francusku: sous - „pod”, vide - „próżnia”) jest metodą powolnego gotowania mięsa, ryb lub warzyw w niskich temperaturach. Jedzenie przed gotowaniem jest wkładane do plastikowej torebki i zamknięte, powietrze jest usuwane urządzeniem odsysającym, a następnie taką porcję gotuje się w warunkach stałej temperatury wody w zakresie od 45 do 90 °C.

Dzięki tej metodzie gotowania jedzenie jest pasteryzowane, a okres jego przechowywania jest ulega przedłużeniu.

### OSTRZEŻENIE:

- Żywność pasteryzowana musi być albo bezpośrednio spożyta albo należy ją szybko schłodzić i zamrozić, aby nie dopuścić do wzrostu form przetrwalnikowych bakterii.
- Jedzenie przygotowywane gotowaniem Sous Vide nie jest odpowiednie dla osób z obniżoną odpornością.

## Pakowanie próżniowe żywności

Pakowanie próżniowe zachowuje pierwotny smak i zapach żywności. Po dodaniu składników, takich jak przyprawy i zioła do torby foliowej, smak staje się bardziej intensywny.

- Stosować tylko torebki foliowe, które są szczególnie nadają się do wytwarzania próżni i są termoodporne. Inne torebki nie zapewniają wymaganego prawidłowego zamknięcia.
- Utrzymywać miejsca zamknięcia czyste i suche. Unikać sfaldowań. W takich miejscach złącze może przepuszczać powietrze.
- Zgrzewarkę próżniową do pakowania można nabyć w specjalistycznym sklepie. Z naszej linii produktów polecamy zgrzewarkę próżniową **PC-VK 1146** i stosowny dla niej rodzaj worków i folii w zapasie. W tej sprawie należy skontaktować się z dealerem.
  - Urządzenie do pakowania próżniowego PC-VK 1146  
Nr pozycji: 501 146
  - orba zapasowa, rozmiar 22 x 30 cm  
Nr pozycji: 8 910 151
  - orba zapasowa, rozmiar 28 x 40 cm  
Nr pozycji: 8 910 152
  - Rolka folii, rozmiar 28 cm x 6 m  
Nr pozycji: 8 910 155

## Instrukcja użytkownika urządzenia

### Lokalizacja





- Ułożyć garnek, na którym chcemy użyć urządzenia na antypoślizgowej, płaskiej i żaroodpornej powierzchni.
- Należy pamiętać, aby urządzenie wraz z przewodem zasilania nigdy nie umieszczać na gorących powierzchniach czy w pobliżu źródeł ciepła (np. palenisko kuchenne, piekarnik).

## Połączenie elektryczne

- Przed podłączeniem wtyczki zasilającej do gniazdka sprawdź, czy napięcie sieci jest zgodne z napięciem urządzenia. Wymagane informacje można znaleźć na tabliczce znamionowej.
- Podłącz urządzenie wyłącznie do prawidłowo zainstalowanego i zabezpieczonego gniazdka elektrycznego.

## Przyciski funkcji

Przyciski na urządzeniu to przyciski dotykowe. Należy lekko palcem dotykać przyciski, aby uruchomić funkcję.

Przycisk	Opis funkcji
	Włączanie / wyłączenie urządzenia / Początek fazy grzania; rozpoczęcie czasu gotowania / zatrzymanie procesu Aby wyłączyć urządzenie lub zakończyć proces, nacisnąć i przytrzymać przycisk  przez okres ok. 3 sekund.
	Aby wybrać następnne ustawienie (Temperatura wody ↔ Godziny ↔ Minuty) Połącz się z aplikacją
	Do ustawiania temperatury wody i czasu gotowania. Po naciśnięciu i przytrzymaniu przycisku rozpocznie się szybkie przewijanie do przodu.

Po włączeniu każde naciśnięcie przycisku jest potwierdzane sygnałem dźwiękowym.

## Zacisk mocujący

Użyć zacisku do zamocowania Sous Vide na odpowiednim garnku Pojemność garnka powinna mieścić się między 6 a 15 litrów. Aby bezpiecznie umieścić urządzenie na garnku za pomocą zacisku sprawdzić, czy wysokość garnka wynosi co najmniej 15 cm. (Patrz strona 3, Rys. A)

## Ilość wody

- Najpierw zamontować Sous Vide na garnku i włożyć do środka jedzenie. Nalać wody do znaku MAX na urządzeniu. To zapewni utrzymywanie się temperatury w granicach +/- 0,5 °C.
- Żywność zamknięta w opakowaniu próżniowym **zawsze musi** być całkowicie zanurzona w wodzie.
- Jeśli jedzenie nie było zanurzone w wodzie z powodu pęcherzyków, ustawić odważnik (może być np. talerz) na torbie.
- Kiedy poziom wody spada poniżej znaku MIN uruchamia się urządzenie ochraniające. Słychać będzie sygnał typu beep, a urządzenie zamknie się. Powiadomienie „EE !”. pojawia się na wyświetlaczu Następnie sprawdzić, czy poziom wody mieści się między znakami MIN a MAX Proces należy po tym uruchomić ponownie.



## Wybór czasu gotowania

- Czas gotowania zależy od grubości pożywienia. Czasy mogą się różnić także ze względu na ilość i konsystencję żywności. W związku z tym poniższe nastawy czasowe są tylko orientacyjne i powinny być dostosowane do upodobań Gotującego.
- Wydłużyć czas o co najmniej 20 % w przypadku głęboko zamrożonej żywności.
- Podwoić czas dla twardego mięsa.



### OSTRZEŻENIE:

Temperatury wyszczególnione w tabelach **nie mogą być skracane!**

#### – Mięso: Temperatura 58 °C - 62 °C

Grubość	Czas w minutach
10 mm	30
20 mm	45
30 mm	95
40 mm	120
50 mm	180
60 mm	250

#### – Drób: Temperatura 63 °C - 65 °C

Grubość	Czas w minutach
10 mm	20
20 mm	40
30 mm	75
40 mm	90

#### – Ryby: Temperatura 55 °C - 58 °C

Grubość	Czas w minutach
10 mm	10
20 mm	20
30 mm	30
40 mm	40
50 mm	50
60 mm	60

#### – Warzywa: Temperatura 80 °C - 85 °C

Rodzaj	Czas w minutach
Ziemniaki	40
Szparagi	25
Warzywa korzeniowe	70
Warzywa kruche	70

## Zanik zasilania

Jeśli przerwane jest zasilanie, proces należy ponownie uruchomić.

## Informacja dotycząca aplikacji „Sous Vide”

Sous Vide aplikacja jest dostępna dla systemu Android oraz iOS. Zeskanuj odpowiedni kod QR i pobierz ją bezpośrednio.

### WSKAZÓWKI:

W zależności od dostawcy, mogą zaistnieć koszty związane z pobieraniem aplikacji.



Google Play



App Store

## Informacje na temat korzystania z aplikacji

To urządzenie można obsługiwać za pośrednictwem sieci domowej. Warunkiem jest stałe połączenie Wi-Fi z routerem i bezpłatna aplikacja „Sous Vide”.

Zalecamy odłączenie urządzenia od źródła zasilania, gdy jesteś poza domem, aby zapobiec niezamierzonemu włączeniu, gdy nie ma Cię w domu!

## Wymagania systemowe do użytkowania aplikacji

- iOS 8.0 lub wyższy
- Android 4.1 lub wyższy

## Uruchomienie za pośrednictwem aplikacji

1. Zainstaluj aplikację „Sous Vide”. Utwórz konto użytkownika.
2. Aktywuj funkcję Wi-Fi w ustawieniach urządzenia.
3. Umieść urządzenie w odległości około 5 metrów od routera.
4. Naciśnij i przytrzymaj przycisk przez około 3 sekundy, gdy urządzenie jest wyłączone. Usłyszysz sygnały dźwiękowe, podczas gdy lampka wskaźnika zacznie migać powoli, a następnie szybko.
5. Uruchom aplikację i wybierz „+”.
6. Postępuj zgodnie z instrukcjami na ekranie.
7. Po pomyślnym podłączeniu urządzenia lampka kontrolna zaświeci się . Możesz teraz obsługiwać urządzenie za pomocą aplikacji.

## Przywróć połączenie bezprzewodowe















Urządzenie musi najpierw zostać podłączone do aplikacji za każdym razem, gdy zostało odłączone od zasilania.

1. Otwórz aplikację.
2. Naciśnij i przytrzymaj przycisk przez około 3 sekundy, gdy urządzenie jest wyłączone. Usłyszysz sygnały

dźwiękowe, podczas gdy  lampka wskaźnika zacznie migać powoli, a następnie szybko.

- Urządzenie przywraca teraz połączenie z aplikacją. Może to potrwać parę minut.

## Obsługa

- Zamontować urządzenie na odpowiednim garnku.
- Umieścić w garnku żywność w opakowaniu.
- Nalać ciepłej wody na garnek, aby zmniejszyć czas ogrzewania.
- Nacisnąć , aby włączyć urządzenie. Usłyszysz sygnał dźwiękowy i na wyświetlaczu pojawi się „E”.
- Użyj przycisków  /  do wybierania pomiędzy jednostkami temperatury °C (stopnie Celsjusza) i °F (stopnie Fahrenheita).
- Potwierdź ustawienie, naciskając przycisk .
- Użyj przycisków  / , aby ustawić żądaną temperaturę.
- Potwierdź ustawienie, naciskając przycisk . Zacznie migać wskazanie godziny.
- Użyj przycisków  / , aby ustawić godzinę.
- Potwierdź ustawienie, naciskając przycisk . Wyświetlacz minut oraz  wskaźnik kontrolny przycisku zaczyna migać.
- Użyj przycisków  / , aby ustawić minuty.
- Nacisnąć przycisk . Wyświetla cię aktualna temperatura wody. Urządzenie zaczyna ogrzewać wodę. Zapala się kontrolka zasilania na niebiesko.
- Kiedy urządzenie osiągnie ustawioną temperaturę, słyhać dwa sygnały typu beep. Wskaźnik zasilania zacznie migać. Uruchamia się timer odliczania. Temperatura i pozostały czas będą pokazywane naprzemiennie na wyświetlaczu.
- Z chwilą upływu zadanego czasu słyszalny jest sygnał dźwiękowy. Powiadomienie „E” pojawia się na wyświetlaczu. Urządzenie wyłączy się automatycznie. Wyjmij wtyczkę z gniazdka.

### Przedwczesne zakończenie pracy

- Można również wcześniej anulować pracę w każdym momencie. Przytrzymać przycisk  dociśnięty przez około 3 sekundy.
- Wyjąć wtyczkę z gniazda.

## Po ugotowaniu

Po zakończonym procesie gotowania tak przygotowaną żywność można wykorzystać na dwa sposoby:

### Utrzymywanie żywności w stanie ciepłym

Można utrzymywać pasteryzację ugotowanego jedzenia w temperaturze co najmniej 55 °C aż do momentu podania do stołu. Utrzymując jedzenie w tej temperaturze zapobiega się rozwojowi wszelkich zarazków. Mięso i warzywa są gotowane i mogą się rozgotować, gdy będą ciepłe zbyt długo.

Zależy to od temperatury i rodzaju żywności. Twarde czy żylaste kawałki mięsa wołowego można gotować i utrzymywać ciepłe przez 24 do 48 godzin w wodzie o temperaturze 55 °C. Jednak większość dań można utrzymywać w takich warunkach tylko przez 8 do 10 godzin, zanim nie rozgotują się.

Brytfannę Sous Vide należy użytkować w sposób opisany powyżej.

- Ustawić temperaturę 55 °C.
- Wybrać maksymalny czas utrzymywania jedzenia wstanie ciepłym po ugotowaniu.

Oto kilka pomocnych wskazówek:

Produkt żywnościowy	Czas maks. (godziny)
Mięso	6 - 10
Drób	2 - 3
Ryby	1
Warzywa	2

### Podawać potrawę natychmiast po ugotowaniu

Żywność można spożywać natychmiast po ugotowaniu metodą Sous Vide.

#### WSKAZÓWKA:

- Mięso do gotowania spiec w celu uzyskania chrupkości na gorącej patelni z niewielką ilością oleju przez maksymalnie 1 minutę. Mięso pozostaje bardziej soczyste i krócej się smaży.
- Poprzez przyparwienie surowego mięsa, krótkie przesmażenie, a następnie opakowanie próżniowe, takie mięso jest w pełni gotowe do spożycia zaraz po ugotowaniu metodą Sous Vide.

### Przechowywanie ugotowanej żywności

#### WAŻNE:

Jeśli chcesz zachować pasteryzację ugotowanej żywności, ostudź ją w wodzie z lodem do 5 °C. Taka łaźnia wodna powinna być napełniona co najmniej do połowy lodem.

Następnie można zamrozić żywność w torebkach próżniowych i przechowywać ją w temperaturze lodówki przez ok. 5 dni.

Jeśli chcemy użyć ugotowanej, lecz zamrożonej żywności, należy rozmrozić pakowane próżniowo porcje w temp. 55 °C na patelni za pomocą Sous Vide. Następnie wyjąć ją z torebki do dalszego przerobu lub podania do stołu.

## Przygotowanie jogurtu

### Co warto wiedzieć na temat jogurtu

Jogurt to podobny do zsiadłego mleka napój, który powstaje z mleka pod wpływem działania bakterii.

Mleko jest wzbogacane kulturami bakterii jogurtowych (duża liczba zarodków). Bakterie mnożą w średniej temperaturze 45 °C. Obecny w mleku cukier mlekowy (laktoza) jest przekształcany do kwasu mlekowego. W wyniku tego mleko się zsiada.

### Przygotowanie jogurtu

- Potrzebne jest pasteryzowane mleko (mleko H) i jogurt naturalny w proporcji mieszania 100 ml : 15 ml (lub 140 ml : 20 ml).
  - Kubki jogurtu można nabyć w sklepie spożywczym.
1. Umieścić garnek z urządzeniem w lokalizacji, gdzie nie zostanie usunięty ani narażony na wibracje podczas przygotowywania jogurtu. Inaczej jogurt nie zsiądzie się.
  2. Podgrzać mleko H w rondlu do temperatury ok. 45 °C i zmieszać z jogurtem naturalnym lub kulturą bakterii jogurtowych. Aby użyć świeżego mleka, należy je najpierw zagotować a potem schłodzić do temperatury ok. 45 °C.

3. Przełąć mieszaninę do czystych słoików. Zakręcić pokrywki słoików.
4. Umieścić zamknięte słoiki w garnku z dołączonym urządzeniem Sous Vide.
5. Wlać ciepłej wody do naczynia (maks. 45 °C).
6. Brytfannę Sous Vide należy użytkować w sposób opisany powyżej.
  - Ustawić temperaturę 45 °C.
  - Timer ustawić na 12 godzin.

### WSKAZÓWKA:

- Im dłuższe dojrzewanie, tym intensywniejszy smak jogurtu.
- Słoik gotowego jogurtu można użyć jako bazy do przygotowania kolejnych porcji jogurtu maksymalnie 20 razy, ponieważ z czasem działanie kultury bakteryjnej staje się coraz słabsze.
- Owoce, orzechy, dżem lub podobne składniki należy dodawać tylko po sporządzeniu jogurtu.
- Zawsze przechowywać gotowy jogurt w lodówce.

## Czyszczenie



### OSTRZEŻENIE:

- Przed czyszczeniem wyłączaj zawsze urządzenie i wyciągaj wtyczkę sieciową. Poczekaj, aż urządzenie ostygnie.
- W żadnym wypadku nie zanurzać części silniczka w wodzie w celu czyszczenia. Może to doprowadzić do porażenia prądem lub pożaru.



### UWAGA:

- Proszę nie stosować drucianej szczotki lub innych przedmiotów szorujących.
- Proszę nie używać ostrych lub szorujących środków czyszczących.

Obudowę silnika czyścić wyłącznie wilgotną ściereczką z dodatkiem niewielkiej ilości środka do mycia naczyń. Osuszyć szmatką.

### Odwapnianie

- Usuwać kamień z urządzenia regularnie.
  - Ilość osadzającego się kamienia zależy od stopnia twardości wody oraz częstotliwości używania urządzenia.
  - Do odwapniania nie należy używać octu, lecz dostępne w sprzedaży środki do odwapniania na bazie kwasu cytrynowego. Dozować należy je według instrukcji używania.
1. Zamontować urządzenie na odpowiednim garnku.

2. Nalać gorącej wody do garnka i dodać środka do usuwania kamienia.
3. Ustawić temperaturę oraz timer, jak opisano w rozdziale „Obsługa”.
  - Ustawić temperaturę maksymalną.
  - Ustawić timer na kilka minut.
4. Powtórzyć proces, zgodnie z koniecznością aż do całkowitego rozpuszczenia osadu.

### Przechowywanie

- Urządzenie należy wyczyścić zgodnie z opisem.
- W przypadku dłuższych okresów nieużywania zalecane jest przechowywanie urządzenia w oryginalnym opakowaniu.
- Urządzenie należy zawsze przechowywać w odpowiednio wentylowanym i suchym miejscu, poza zasięgiem dzieci.

## Eliminowanie usterek i zakłóceń

Problem	Możliwa przyczyna	Co robić
Urządzenie nie funkcjonuje.	Urządzenie nie ma dopływu zasilania.	Sprawdź gniazdko za pomocą innego urządzenia.
		Prawidłowo podłącz wtyczkę sieciową.
		Sprawdź główne urządzenie odłączające zasilanie w sieci.
Urządzenie wyłącza się przedwcześnie lub urządzenie ochronne temperatury zaczyna (EE I).	Urządzenie jest zablokowane kamieniem.	Usuń kamień z urządzenia zgodnie z opisem.
	Poziom wody spadł poniżej poziomu MIN.	Nalać wody i ponownie rozpocząć proces.

## Dane techniczne

Model:.....PC-SV 1159  
 Napięcie zasilające: .....220-240 V~, 50-60 Hz  
 Moc znamionowa: .....1000 W  
 Stopień ochrony przed cieczami:.....IPX7\*  
 Krótki czas pracy:.....I  
 Pompa cyrkulacyjna:.....10 litry na minutę, w większości  
 Temperatura: .....0 do 90 °C max.  
 Stabilność temperatury: .....± 0,5 °C  
 Odpowiednia wysokość garnka: .....15 cm lub wyższa  
 Masa netto: .....ok. 1 kg

### WLAN

Obsługiwana sieć:.....802.11b/g/n  
 Maksymalnej mocy częstotliwości radiowej emitowanej: .....100 mW  
 Zakres częstotliwości: .....2,4 GHz  
 Kanały: .....1-13  
 Obsługiwane klucze Wi-Fi: .....WPA/WPA2

\* To urządzenie jest zgodne z IPX7. Oznacza to, że urządzenie jest chronione przed chwilowym zanurzeniem.

Zastrzegamy sobie prawo wprowadzania zmian technicznych i projektowych w trakcie ciągłego rozwoju produktu.

## Ogłoszenie zgodności z dyrektywą

Clatronic International GmbH niniejszym oświadcza, że typ urządzenia radiowego PC-SV 1159 jest zgodny z dyrektywą 2014/53/UE.

Ponadto, urządzenie jest zgodne z wymaganiami dyrektywy RoHS 2011/65/EC.

Pełny tekst deklaracji zgodności UE jest dostępny pod następującym adresem internetowym: [www.sli24.de](http://www.sli24.de)

W obszarze pobierania należy wprowadzić nazwę modelu PC-SV 1159.

Sprawdzono do działania w Polsce.

## Warunki gwarancji

Przynajmniej 24 miesiące gwarancji na produkt licząc od daty zakupu.

W tym okresie będziemy bezpłatnie usuwać w terminie 14 dni od daty dostarczenia wadliwego sprzętu z kartą gwarancyjną do miejsca zakupu wszystkie uszkodzenia powstałe w tym urządzeniu na skutek wady materiałów lub wadliwego wykonania, naprawiając oraz wymieniając wadliwe części lub (jeśli uznamy za stosowne) wymieniając całe urządzenie na nowe.

Sprzęt do naprawy powinien być dostarczony w komplecie wraz z dowodem zakupu oraz z ważną kartą gwarancyjną do sprzedawcy w miarę możliwości w oryginalnym opakowaniu lub innym odpowiednim dla zabezpieczenia przed uszkodzeniem. W razie braku kompletnego opakowania fabrycznego, ryzyko uszkodzenia sprzętu podczas transportu do i z miejsca zakupu ponosi reklamujący.

Naprawa gwarancyjna nie dotyczy czynności przewidzianych w instrukcji obsługi, do wykonania których zobowiązany jest użytkownik we własnym zakresie i na własny koszt.

### Gwarancja nie obejmuje

- mechanicznych, termicznych, chemicznych uszkodzeń sprzętu i wywołanych nimi wad,
- uszkodzeń powstałych w wyniku działania sił zewnętrznych takich jak wyładowania atmosferyczne, zmiana napięcia zasilania i innych zdarzeń losowych,
- nieprawidłowego ustawienia wartości napięcia elektrycznego, zasilanie z nieodpowiedniego gniazda zasilania,
- sznurów połączeniowych, sieciowych, żarówek, baterii, akumulatorów,
- uszkodzeń wyrobu powstałych w wyniku niewłaściwego lub niezgodnego z instrukcją jego użytkowania, przechowywania, konserwacji, samowolnego zrywania plomb oraz wszelkich przeróbek i zmian konstrukcyjnych dokonanych przez użytkownika lub osoby niepowołane,
- roszczeń z tytułu parametrów technicznych wyrobu, o ile są one zgodne z podanymi przez producenta,
- prawidłowego zużycia i uszkodzeń, które mają nieistotny wpływ na wartość lub działanie tego urządzenia.

Karta gwarancyjna bez pieczętki sklepu, daty sprzedaży, nie wypełniona, źle wypełniona, ze śladami poprawek, nieczytelna wskutek zniszczenia, bez możliwości ustalenia miejsca sprzedaży oraz dołączonego dowodu zakupu jest nieważna.

Korzystanie z usług gwarancyjnych nie jest możliwe po upływie daty ważności gwarancji. Gwarancja na części lub całe urządzenie, które są wymieniane kończy się, wraz z końcem gwarancji na to urządzenie

Wszystkie inne roszczenia, wliczając w to odszkodowania są wykluczone chyba, że prawo przewiduje inaczej. Roszczenia wykraczające poza tą umowę nie są uwzględniane przez tą gwarancję.

Gwarancja na sprzedany towar konsumpcyjny nie wyłącza, nie ogranicza ani nie zawiesza uprawnień kupującego wynikających z niezgodności towaru z umową.

Gwarancja oraz zawarte w niej warunki obowiązują na terenie Rzeczypospolitej Polskiej.

Dystrybutor:  
CTC Clatronic Sp. z o.o  
Ul. Brzeska 1  
45-960 Opole

## Usuwanie

### Znaczenie symbolu „Pojemnik na śmieci”



Należy zadbać o środowisko i nie wyrzucać urządzeń elektrycznych razem z odpadami gospodarstwa domowego.

Stare lub uszkodzone urządzenia elektryczne należy odstawić do miejskich punktów zbiórki.

Prosimy unikać potencjalnych zagrożeń dla zdrowia i środowiska poprzez nieprawidłowe metody utylizacji odpadów.

Przyczyniasz się do recyklingu i innych form utylizacji zużytych urządzeń elektrycznych i elektronicznych.

Informacje na temat punktów zbiórki znajdują się na terenie danego miasta.

## Használati utasítás

Köszönjük, hogy a termékünket választotta. Reméljük, elégedetten használja majd a készüléket.

### A használati útmutatóban található szimbólumok

Az ön biztonságára vonatkozó utasítások kifejezetten meg vannak különböztetve. Kérjük, mindenképpen ügyeljen ezekre annak érdekében, hogy elkerülje a baleseteket és a készülék károsodását:

#### FIGYELMEZTETÉS:

Egészségét károsító veszélyforrásokra figyelmeztet és rámutat a lehetséges sérülési lehetőségekre.

#### VIGYÁZAT:

Lehetséges veszélyre utal, mely a készülékben vagy más tárgyokban kárt tehet.

#### MEGJEGYZÉS:

Tippeket és információkat emel ki.

## Tartalom

A kezelőelemek áttekintése .....	3
Általános megjegyzések .....	62
A készülékre vonatkozó speciális biztonsági szabályok .....	63
Rendeltetésszerű használat .....	64
A készülék kicsomagolása .....	64
A kezelőelemek áttekintése / Szállított elemek .....	64
Érdekes tények a Sous Vide főzéssel kapcsolatban ....	64
Élelmiszer vákuumozása .....	65
Készülék felhasználási útmutató .....	65
A készülék elhelyezése .....	65
Elektromos csatlakozás .....	65
Funkciógombok .....	65
Rögzítőcsipesz .....	65
Vízmenység .....	65
Főzési idő kiválasztása .....	65
Áramkimaradás .....	66
Információk a „Sous Vide” alkalmazással kapcsolatban .....	66
Tájékoztató az applikáció használatáról .....	66
Az alkalmazás használatához szükséges rendszerkövetelmények .....	66
Működtetés applikáción keresztül .....	66
Állítsa helyre a vezeték nélküli csatlakozást .....	66
Kezelés .....	66
Üzemeltetés idő előtti befejezése .....	67
Főzés után .....	67
Étel melegen tartása .....	67
Étel azonnali felszolgálása .....	67
Főtt étel tárolása .....	67

Joghurt készítése .....	67
Tudnivalók a joghurtról .....	67
Joghurt készítése .....	67
Tisztítás .....	68
Vízkömentesítés .....	68
Tárolás .....	68
Hibaelhárítás .....	68
Műszaki adatok .....	68
Megfelelőségi nyilatkozat .....	69
Hulladékkezelés .....	69
A „kuka” piktogram jelentése .....	69

## Általános megjegyzések

A készülék használatba vétele előtt gondosan olvassa végig a használati utasítást, és őrizze meg a garancialevéllel, a pénztári nyugtával és lehetőleg a csomagolókartonnal, ill. az abban lévő béléssanyaggal együtt! Amennyiben a készüléket harmadik személynek adja tovább, a használati útmutatót is adja a készülékhez.

- Kizárólag személyi célra használja a készüléket, és csupán arra, amire való! A készülék nem ipari jellegű használatra készült.
- Ne használja a szabadban. Ne tegye ki a motorburkolatot erős hőhatásnak, közvetlen napsugárzásnak és nedvességnek (soha ne mártsa folyadékba), valamint óvja az éles, hegyes felületektől. Ne használja a készüléket vizes kézzel! Ha a motorburkolat páras vagy nedves lett, azonnal húzza ki a konnektorból.
- Kapcsolja ki a készüléket és mindig húzza ki a csatlakozót a dugaszoló aljzatról (a csatlakozót, ne pedig a vezetékét húzza), ha nem használja a készüléket, tartozékokat szerel fel rá, tisztítja vagy zavart észlel.
- A készüléket és a hálózati kábelt rendszeresen ellenőrizni kell, hogy nincs-e rajta sérülés jele. Ha sérülést lát rajta, a készüléket nem szabad használni.
- Csak eredeti tartozékokat használjon.
- Gyermekei biztonsága érdekében ne hagyja általuk elérhető helyen a csomagolóelemeket (Műanyag zacskó, Karton, Sztiropor stb.).

#### FIGYELMEZTETÉS:

Kisgyermeket ne engedjen a fóliával játszani.  
Fulladás veszélye állhat fenn!

## A készülékre vonatkozó speciális biztonsági szabályok

### FIGYELMEZTETÉS: Égésveszély!

Működés közben és után az elérhető felületek hőmérséklete nagyon magas lesz.

A melegítő elem meleg marad a kihúzást követően is. Ne érjen a melegítő burkolatához és ne tegye az eszközt gyúlékony helyre.

- Mindig a motorburkolatnál fogja meg a készüléket.

### VIGYÁZAT:

Ne merítse vízbe a motorburkolatot tisztítás során. Kövesse a „Tisztítás” részben megadott utasításokat.

- A készüléket kizárólag hőálló és alaktartó edényben használja. **Ne** használja műanyag edényekben.
- A vízszint a MIN és MAX jelölés között legyen.
- A készüléket egyenletes munkafelületen használja.
- Működés közben ne mozgassa és ne érintse meg se a készüléket, se az edényt.
- Ne működtesse a készüléket külső időzítővel vagy különálló távirányító rendszerrel.
- Húzza ki az aljzatból a dugaszt mielőtt a készüléket eltávolítaná a vízből.
- Ne hagyja órákra felügyelet nélkül a készüléket. Ne menjen el otthonról, ha a készülék működik.
- A készüléket 8 éves és idősebb gyermekek és csökkent fizikai, érzékszervi vagy értelmi képességű személyek és akiknek nincs meg a tapasztalatuk és tudásuk ehhez, csak akkor használhatják, ha felügyelet alatt állnak vagy a készülék biztonságos használatára megtanították őket és megértették az érintett veszélyeket.
- Tartsa a készüléket és tápkábelét a 8 évesnél fiatalabb gyerekektől távol.

- Gyerekek ne játsszanak a készülékkel.
- A tisztítást és karbantartást gyerekek felügyelet nélkül nem végezhetik.
- Ne javítsa saját kezűleg a készüléket. Mindig lépjen kapcsolatba szakképzett szerelővel. Ha a villanyvezeték megsérül, a gyártónak, a szerviz ügynökségnek vagy más, hasonlóan képzett személynek kell a javítást végeznie, a veszélyek elkerülése érdekében.

## Rendeltetészerű használat

A készülék csak háztartásban történő használatra való. **Nem** alkalmas a következő helyeken való használatra:

- üzletek, irodák és más kereskedelmi egységek alkalmazotti konyhájában;
- mezőgazdasági épületekben;
- hotelek, motelek és egyéb szálláshelyek vendégei által;
- „ágy és reggeli” típusú szálláshelyeken.





### A készülék kicsomagolása

1. Vegye ki a készüléket a csomagolásból.
2. Távolítson el minden csomagoló-anyagot, mint a fólia, töltőanyagok, kábeltartók és kartoncsomagolás.
3. A kezelőpanelt (kijelző) védőfóliával vonták be a szállítás céljából. Távolítsa el ezt a fóliát.
4. Ellenőrizze, hogy minden alkatrész megvan-e.
5. Ha valamelyik alkatrész hiányzik vagy nyilvánvalóan károsodott, ne használja a készüléket. Azonnal vigye vissza a kereskedőnek.

### MEGJEGYZÉS:

A készüléken maradhatott por vagy a gyártásból származó szennyeződés. Az első használat előtt tisztítsa meg a készüléket a „Tisztítás” fejezetben leírtak szerint.

### A kezelőelemek áttekintése / Szállított elemek

- 1 Hőmérséklet kijelző / Főzési idő kijelző
- 2  gomb beépített jelzőfényrel
- 3  gomb beépített jelzőfényrel
- 4 Beállítógombok  / 
- 5 Rögzítőcsipesz

- 6 MIN jelzés (minimális vízmennyiség)
- 7 Hevítőtartály
- 8 MAX jelzés (max. vízmennyiség)
- 9 A motor burkolata
- 10 Áramellátás jelzőlámpa
- 11 WiFi jelzőlámpa 

### Érdekes tények a Sous Vide főzéssel kapcsolatban

A Sous Vide főzés (Francia sous „alatt”, vide „vákuum”) egy a hús, hal vagy zöldségek alacsony hőmérsékleten történő lassú főzésére szolgáló módszer. Az élelmiszer főzés előtt egy műanyag zacskóba kerül, amiből a levegőt egy vákuumozó készülékkel kiszívják, és ezután az élelmiszert 45 és 90 °C közötti állandó hőmérsékleten megfőzik.

Ezzel a főzési módszerrel az élelmiszer pasztörizálásra kerül, és ezzel meghosszabbodik a tárolási időtartama.

### FIGYELMEZTETÉS:

- A pasztörizált élelmiszer azonnal fogyasztható vagy gyorsan le kell hűteni és fagyasztani, hogy elkerülje a spórák elszaporodását és növekedését.



### FIGYELMEZTETÉS:

- A Sous Vide főzéssel elkészített étel nem alkalmas gyenge immunrendszerű személyeknek.

## Élelmiszer vákuumozása

A vákuumozás megőrvi az élelmiszer eredeti ízét és aromáját. Amikor összetevőket, pl. fűszereket vagy növényeket ad a fóliatasakhoz, az íz még intenzívebbé válik.

- Kizárólag vákuumozásra alkalmas és hőálló fóliatasakokat használjon. Más tasakok nem garantálják a szükséges zárást.
- A hegesztővarrat területét tartsa szárazon és tisztán. Kerülje a ráncosodást. A ránc bármely helyen szivároghat!
- Egy szaküzletben vásárolhat vákuumos fóliahegesztőt. A termékínálatunkból a **PC-VK 1146** vákuumozót és a megfelelő pótzacskókat és fóliákat javasoljuk. Lépjen kapcsolatba a forgalmazóval.
  - Vákuumos záró PC-VK 1146  
Cikkszám: 501 146
  - Pótzacskó, méret 22 x 30 cm  
Cikkszám: 8 910 151
  - Pótzacskó, méret 28 x 40 cm  
Cikkszám: 8 910 152
  - Fóliatekerccs, méret 28 cm x 6 m  
Cikkszám: 8 910 155

## Készülék felhasználási útmutató

### A készülék elhelyezése





- Helyezze a készülékkel használni kívánt edényt csúszásmentes, sima és hőálló felületre.
- Ügyeljen rá, hogy a készülék és a hálózati kábel ne legyen forró felületekre vagy hőforrások közelébe helyezve (pl. tűzhely, főzőlap).

### Elektromos csatlakozás

- Mielőtt bedugná a csatlakozót a konnektorba, ellenőrizze, hogy a hálózati feszültség megegyezik-e a készülék feszültségével. A keresett információt a névtáblán találja.
- Csatlakoztassa a készüléket egy megfelelően földelt csatlakozóba.

### Funkciógombok

A készüléken található gombok érintőgombok. Az ujjával óvatosan érintse meg a gombokat az adott funkció végrehajtásához.

Gomb	Funkció leírása
	A készülék be-/kikapcsolása / A melegítési fázis indítása; főzési idő indítása / folyamat leállítása Amennyiben ki kívánja kapcsolni a készüléket, vagy le kívánja állítani az aktuális folyamatot, tartsa hozzátéve 3 másodpercig lenyomva a  gombot.
	A következő beállítási menüpont kiválasztása (Víz hőmérséklet ↔ Óra ↔ Perc) Csatlakoztassa az alkalmazáshoz
	A víz hőmérséklete és a főzési idő beállítása. Amikor a gombot lenyomja, a gyors előretérés elkezdődik.

Bekapcsolás után minden gomb megnyomását egy sípolás követi.

### Rögzítőcsipesz

A csipesz használatával rögzítse a Sous Vide főzőkészüléket egy megfelelő edényre. Az edénynek 6 és 15 liter közötti űrtartalommal kell rendelkeznie. Ahhoz, hogy a készüléket a csipesszel biztonságosan rögzíteni tudja, gondoskodjon arról, hogy az edény oldalfalmagassága legalább 15 cm legyen. (Lásd a 3. oldal A. ábráját)

### Vízmenyiség

- Először a Sous Vide főzőkészüléket rögzítse az edényhez, majd ezt követően helyezze az élelmiszert az edénybe. Tölts fel az edényt vízzel a készüléken található MAX jelzésig. Ez biztosítja, hogy a hőmérséklet a beállított hőmérsékletérték +/- 1 °C-os tartományában maradjon.
- A lezárt ételt mindig **be kell** fedni vízzel.
- Amennyiben az élelmiszert légbuborékok miatt nem lepi el a víz, helyezzen súlyt (pl. tányért) a tasakra.
- Amennyiben a vízszint a MIN jelzés alá esik, bekapcsol a hőmérséklet-szabályozó egység. Ekkor sípoló hang hallható és a készülék kikapcsol. A „EE I” üzenet jelenik meg a kijelzőn. Ezért ügyeljen arra, hogy a víz szintje mindig a MIN és MAX jelzés közé essen. Ezt követően újra kell kezdeni a folyamatot.

### Főzési idő kiválasztása

- A főzési idő függ az étel vastagságától. Az idő függ az étel mennyiségétől és állagától is. Ennek megfelelően a következő időbeállítások csak útmutató értékek, és az ízlésnek megfelelően kell azokat igazítani.
- Fagyasztott élelmiszerek esetén növelje az időt legalább 20 %-kal.
- Kemény hús esetén duplázza meg az időt.

### FIGYELMEZTETÉS:

A táblázatban szereplő hőmérsékleti értékek **nem csökkenthetnek le!**

– Hús: Hőmérséklet 58 °C - 62 °C

Vastagság	Idő percekben
10 mm	30
20 mm	45
30 mm	95
40 mm	120
50 mm	180
60 mm	250

– Szárnyas: Hőmérséklet 63 °C - 65 °C

Vastagság	Idő percekben
10 mm	20
20 mm	40
30 mm	75
40 mm	90

– Hal: Hőmérséklet 55 °C - 58 °C

Vastagság	Idő percekben
10 mm	10
20 mm	20
30 mm	30
40 mm	40
50 mm	50
60 mm	60

– Zöldségek: Hőmérséklet 80 °C - 85 °C

Típus	Idő percekben
Burgonya	40
Spárga	25
Gyökérzöldségek	70
Ropogós zöldségek	70

**Áramkimaradás**

Amennyiben megszakad az áramellátás, az adott folyamat újra kell indítani.

**Információk a „Sous Vide” alkalmazással kapcsolatban**

A  Sous Vide alkalmazás Android és iOS rendszerre érhető el. Olvassa be a megfelelő QR-kódot, amivel közvetlenül a letöltési oldalra juthat.

**i MEGJEGYZÉS:**

Szolgáltatótól függően az alkalmazás letöltéséért költséget számolhatnak fel.



Google Play



App Store

**Tájékoztató az applikáció használatáról**



Ez a készülék működtethető az otthoni hálózaton keresztül. Előfeltétel az állandó Wi-Fi kapcsolatot a rúterrel és a „Sous Vide” ingyenes applikáció.

Javasolt a készülék áramtalanítása, ha nincs otthon, hogy megelőzze a véletlen bekapcsolódást, míg ön úton van!

**Az alkalmazás használatához szükséges rendszerkövetelmények**



- iOS 8.0 vagy újabb
- Android 4.1 vagy újabb

**Működtetés applikáción keresztül**



1. Telepítse a „Sous Vide” applikációt. Hozzon létre felhasználói fiókot.
2. Aktiválja a Wi-Fi funkciót a készülék beállításában.
3. Helyezze a készüléket mintegy 5 méterre a rúterrel.
4. Nyomja meg és tartsa lenyomva a  gombot kb. 3 másodpercig, miközben a készülék ki van kapcsolva. Sípszót hall miközben a  jelzőlámpa először lassan, aztán gyorsan villog.
5. Indítsa el az applikációt, és válassza a „+” jelet.
6. Kövesse a kijelzőn megadott utasításokat.
7. Ha a készüléket sikeresen csatlakoztatta, a jelzőlámpa világítani fog . Most már működtetheti a készüléket az applikációval.











**Állítsa helyre a vezeték nélküli csatlakozást**

A készüléket először mindig újra csatlakoztatni kell az alkalmazáshoz, amikor azt a hálózatról lecsatlakoztatta.

1. Nyissa meg az alkalmazást.
2. Nyomja meg és tartsa lenyomva a  gombot kb. 3 másodpercig, miközben a készülék ki van kapcsolva. Sípszót hall miközben a  jelzőlámpa először lassan, aztán gyorsan villog.
3. A készülék most helyreállítja a csatlakozást az alkalmazással. Ez eltarthat egy pár percig.

**Kezelés**

1. Rögzítse a készüléket egy megfelelő edényre.
2. Helyezzen csomagolt élelmiszert az edénybe.
3. A hevítési idő csökkentése érdekében töltsön meleg vizet az edénybe.
4. Nyomja meg a  gombot a készüléken. Sípszót fog hallani és „E” megjelenik a kijelzőn.
5. Használja a  /  gombot, hogy a °C (Celsius) és °F (Fahrenheit) közül válasszon egyet.

- Választását a  gomb lenyomásával erősítheti meg.
- Használja a  /  gombokat, hogy beállítsa a kívánt hőmérsékletet.
- Választását a  gomb lenyomásával erősítheti meg. Az óra érték villogni kezd.
- Használja a  /  gombokat, hogy beállítsa az órát.
- Választását a  gomb lenyomásával erősítheti meg. A perc érték és a  gomb jelzőfénye villogni kezd.
- Használja a  /  gombokat, hogy beállítsa a percet.
- Nyomja meg a  gombot. Az aktuális vízhőmérséklet jelenik meg. A készülék elkezd melegíteni a vizet. Az áramellátás jelzőlámpája kék fényel világít.
- A beállított hőmérséklet elérésekor két sípoló hangot hall. Az áram kijelzője villogni kezd. A visszaszámláló elindul. A hőmérséklet és a maradék idő egymást váltva megjelenik a kijelzőn.
- Az idő lejártakor sípolások hallhatók. Az „EFD” üzenet jelenik meg a képernyőn. A készülék automatikusan kikapcsol. Húzza ki a hálózati kábel dugaszát az aljzatból.

### Üzemeltetés idő előtti befejezése

- A működést azonban bármikor megszakíthatja korábban is. Tartsa lenyomva a  gombot hozzávetőleg 3 másodpercig.
- Húzza ki a hálózati kábel dugaszát az aljzatból.

## Főzés után

Főzés után különböző módon tudja használni az ételt:

### Étel melegen tartása

A felszolgálásig 55 °C vagy magasabb hőmérsékleten tudja tartani a pasztőrözött ételt. Az étel melegen tartása megakadályozza a kórokozók elszaporodását, a hús és a zöldségek tovább főzhetők, és túl hosszú melegen tartás során pépessé válhatnak. Ez a hőmérséklettől és az étel típusától is függ. A kemény marhahús 24-48 órán át főzhető és 55 °C-os vízfürdőben tartható. Azonban a legtöbb étel csak 8-10 órára tartható a készülékben, mielőtt túl puhává válna.

A fentiek szerint működtesse a Sous Vide edényt.

- Állítsa a hőmérsékletet 55 °C-ra.
- Válassza ki a max. időt az étel a főzés utáni melegen tartásához.

Néhány tipp a következőkben:

Élelmiszer	Max. idő órákban
Hús	6-10
Szárnycsőr	2-3
Hal	1
Zöldségek	2

## Étel azonnali felszolgálása

A Sous Vide főzés után azonnal elfogyaszthatja az ételt.

### TIPP:

- Mindkét oldalán süsse meg az főtt ételt egy forró serpenyőben némi olajjal max. 1 percig. Rövidebb sütéssel a hús lédzúsabb marad.
- A nyers hús sütés előtti fűszerezésével, rövid idejű sütéssel, majd levákuumozással a hús a Sous Vide főzés után teljesen fogyasztásra kész.

## Főtt étel tárolása

### ⚠ FONTOS:

Ha el akarja tárolni a pasztőrözött ételt, jeges vízben hűtse le 5 °C hőmérsékletre. A vízfürdőt legalább félig fel kell tölteni jéggel.

Ezután lefagyaszthatja az ételt a vákuumos tasakban vagy eltárolhatja a hűtőben kb. 5 napra.

Amennyiben fagyasztott főtt ételt kíván felhasználni, a vákuumtasakba csomagolt élelmiszert 55 °C-on a Sous Vide főzőkészülék segítségével kell felolvasztania. Ezután a további feldolgozáshoz vagy elfogyasztáshoz vegye ki a tasakból.

## Joghurt készítése

### Tudnivalók a joghurtról

A joghurt aludttejszerű készítmény, mely baktériumok hatására képződik tejből.

A tejhez hozzáadjuk a joghurtkultúrákat (nagy csíratartalmú baktériumok). 45 °C-os átlagos hőmérsékleten a baktériumok szaporodásnak indulnak. A tejben lévő tejcukor (laktóz) tejsavvá változik. Eközben megalvad a tej.

### Joghurt készítése

- Pasztőrözött tejre (H-tej) és natúr joghurtra van szüksége 100 ml : 15 ml keverékarányban (vagy 140 ml : 20 ml).
  - Joghurtos edényeket egy szaküzletben vásárolhat.
- Helyezze a készüléket és a vele használt edényt olyan helyre, ahol nem mozgatják, illetve nem teszik ki rázkódásnak a joghurtkészítés alatt. Máskülönb a joghurt folyékony marad.
  - Melegítse fel a H-tejet egy edényben kb. 45 °C-ra, és turmixolja bele a natúr joghurtot vagy a joghurtkultúrát. Ha friss tejet szeretne használni, előtte forralja fel, és hagyja kb. 45 °C-ra lehűlni.
  - Töltse be ezt a keveréket az előtte megtisztított üvegekbe. Csavarozza a fedelet az üvegekre.
  - Helyezze a lezárt üvegeket a Sous Vide főzővel használt edénybe.
  - Öntsön meleg (legfeljebb 45 °C-os) vizet az edénybe.

6. A fentiek szerint működtesse a Sous Vide edényt.

- Állítsa a hőmérsékletet 45 °C-ra.
- Állítsa az időzítőt 12 órára.

#### **i** MEGJEGYZÉS:

- Minél tovább érleli a joghurtot, annál erőteljesebb lesz az íze.

#### **i** MEGJEGYZÉS:

- A kész joghurtból egy üveget indító kultúráként használhat fel, de csak legfeljebb kb. 20-szor, mert a hatása idővel gyengül.
- Csak elkészítés után adjon hozzá gyümölcsöt, diót, mogyorót, lekvárt stb.
- A kész joghurtot mindig a hűtőszekrényben tárolja.

## Tisztítás

### **!** FIGYELMEZTETÉS:

- Tisztítás előtt mindig kapcsolja ki a készüléket, és húzza ki a hálózati csatlakozót. Várja meg, amíg a készülék lehűl.
- A tisztításhoz semmilyen körülmények között ne merítse vízbe a motorburkolatot. Ez áramütést vagy tüzet okozhat.

#### **!** VIGYÁZAT:

- Ne használjon drótkéfé vagy egyéb súroló eszközt.
- Ne használjon maró vagy karcoló hatású tisztítószeret.

Egy nedves ruhával és egy kis adag mosogatószerrel tisztítsa meg a burkolatot. Egy ruhával szárítsa meg.

### Vízkömentesítés

- Rendszeresen vízkömentesítse a készüléket.
- Az, hogy milyen gyakran kell a készüléket vízköteníteni, függ a víz keménységi fokától és a használat gyakoriságától.
- Ne használjon ecetet, hanem valamilyen a kereskedelemben kapható citromsav alapú vízköoldót. Adagolja az útmutatás szerint.

1. Rögzítse a készüléket egy megfelelő edényre.
2. Töltse meg az edényt forró vízzel, és adja hozzá a vízköoldószert.
3. Állítsa be a hőmérsékletet és az időzítőt a „Kezelés” fejezetben leírtaknak megfelelően.
  - Állítsa be a maximális hőmérsékletet.
  - Az időzítőn állítson be néhány percet.
4. Ezt az eljárást addig ismételje, amíg a vízkő teljesen fel nem oldódik.

### Tárolás

- Tisztítsa meg a készüléket a leírtak alapján.
- Javasoljuk, hogy a készüléket az eredeti csomagolásában tárolja, ha hosszabb ideig használaton kívülre helyezi.
- Mindig jól szellőző, száraz helységben, gyermekektől távol tárolja a készüléket.

### Hibaelhárítás

Probléma	Lehetséges ok	Megoldás
A készülék nem működik.	A készüléknek nincs áramellátása.	Ellenőrizze az aljzatot egy másik készülékkel. Dugja be megfelelően a csatlakozódugaszt. Ellenőrizze az áramkör-megszakítót.
	A készülék idő előtt kikapcsol, vagy elindul a hőmérséklet-szabályozó egység (EE !).	A készülék vízköves. A vízszint a MIN jelzés alá esett.

### Műszaki adatok

Modell:.....PC-SV 1159  
Feszültségellátás: .....220-240 V~, 50-60 Hz  
Névleges teljesítmény:.....1000 W  
Folyadékok elleni védelem szintje: .....IPX7\*  
Védelmi osztály:.....I  
Keringtető szivattyú:..... legfeljebb 10 liter percenként  
Hőmérséklet: .....0-tól max 90 °C-ig  
Hőmérséklet-stabilitás:..... ± 0,5 °C  
Megfelelő edényfalmagasság:..... 15 cm vagy több  
Nettó súly: .....kb. 1 kg

## WLAN

Támogatott hálózat: ..... 802.11b/g/n  
Továbbított maximális jelerősség: ..... 100 mW  
Frekvenciatartomány: ..... 2,4 GHz  
Csatornák: ..... 1 - 13  
Támogatott Wi-Fi kódolás: ..... WPA/WPA2

\* Ez a készülék megfelel az IPX7 előírásainak. Azt jelzi, hogy a készülék ellenáll az ideiglenes vízbemertésnek.

A műszaki és kivitelezési módosítások jogát a folyamatos termékfejlesztés miatt fenntartjuk.

## Megfelelőségi nyilatkozat

Clatronic International GmbH igazolja, hogy a PC-SV 1159 típusú rádióberendezés megfelel a 2014/53/EU irányelvnek.

A készülék továbbá megfelel az RoHS irányelv (2011/65/EU) által előírt követelményeknek.

Az EU-megfelelőségi nyilatkozat teljes szövege elérhető a következő internetes címen: [www.sli24.de](http://www.sli24.de)

A letöltés szekciójában, kérjük, adja meg a PC-SV 1159 modellnevet.

A készülék Magyarországon való működését tesztelték.

## Hulladékkezelés

### A „kuka” piktogram jelentése



Óvja a környezetet, ne a háztartási hulladékkal semmisítse meg az elektromos készülékeket.

A főlősleges vagy hibás elektromos készülékeket a helyi gyűjtőpontokban adja le.

Segítsen elkerülni a helytelen hulladékkezelésből eredő környezeti és egészségügyi hatásokat.

Hozzájárulhat a régi elektromos és elektronikus készülékek újrahasznosításához vagy más módon való hasznosításához.

A gyűjtőpontokról a helyi hatóságok adhatnak felvilágosítást.

## Руководство по эксплуатации

Спасибо за выбор нашего продукта. Надеемся, он вам понравится.

### Символы применяемые в данном руководстве пользователя

Важные рекомендации для обеспечения вашей безопасности обозначены по особенному. Обязательно следуйте этим рекомендациям, чтобы предотвратить несчастный случай или поломку изделия:



#### **ПРЕДУПРЕЖДЕНИЕ:**

Предупреждает об опасности для здоровья и возможном риске получения травмы.



#### **ВНИМАНИЕ:**

Указывает на возможную опасность для изделия и других окружающих предметов.



#### **ПРИМЕЧАНИЯ:**

Дает советы и информацию

## Содержание

Обзор деталей прибора.....	3
Общие замечания .....	70
Специальные указания по безопасности для этого прибора .....	71
Назначение .....	72
Распаковка устройства.....	73
Обзор деталей прибора / Комплект поставки .....	73
Интересные факты о технологии приготовления блюд «су-вид» .....	73
Вакуумирование пищи.....	73
Инструкции по применению оборудования .....	73
Расположение .....	73
Подключение .....	73
Функциональные кнопки .....	74
Зажим для крепления .....	74
Объем воды .....	74
Выбор времени приготовления .....	74
Аварийное отключение электричества .....	74
Информация в приложении «Sous Vide» .....	75
Информация об использовании приложения .....	75
Системные требования для использования приложения .....	75
Начало эксплуатации приложения.....	75
Восстановление беспроводного подключения .....	75
Порядок работы.....	75
Преждевременное завершение работы .....	75

После приготовления .....	75
Подогрев продуктов .....	75
Немедленная подача блюда.....	76
Хранение приготовленной пищи .....	76
Приготовление йогурта .....	76
Интересные факты о йогурте .....	76
Приготовление йогурта.....	76
Чистка .....	77
Удаление накипи .....	77
Хранение .....	77
Устранение неисправностей .....	77
Технические данные .....	77
Утилизация .....	78
Значение символа «корзина» .....	78

## Общие замечания

Перед началом эксплуатации прибора внимательно прочитайте прилагаемую инструкцию по эксплуатации и сохраните ее в надежном месте, вместе с гарантийным талоном, кассовым чеком и, по возможности, картонной коробкой с упаковочным материалом. Если даете кому-либо попользоваться прибором, обязательно дайте в придачу данную инструкцию по эксплуатации.

- Пользуйтесь прибором только частным образом и по назначению. Прибор не предназначен для коммерческого использования.
- Не пользуйтесь прибором под открытым небом. Не подвергайте корпус двигателя воздействию источников тепла, прямых солнечных лучей, влаги (никогда не погружайте в жидкости) и острых предметов. Не прикасайтесь к прибору влажными руками. Если корпус двигателя станет влажным или мокрым, немедленно отключите его от сети.
- После эксплуатации, монтаже принадлежностей, чистке или поломке прибора всегда вынимайте вилку из розетки (тяните за вилку, а не за кабель).
- Прибор и кабель сетевого питания необходимо регулярно обследовать на наличие следов повреждения. При обнаружении повреждения пользоваться прибором запрещается.
- Используйте только оригинальные запчасти.
- Из соображений безопасности для детей не оставляйте лежать упаковку (пластиковые мешки, картон, пенопласт и т.д.) без присмотра.



#### **ПРЕДУПРЕЖДЕНИЕ:**

Не позволяйте детям играть с полиэтиленовой пленкой. **Опасность удушья!**

## Специальные указания по безопасности для этого прибора

### **ПРЕДУПРЕЖДЕНИЕ: Риск получения ожогов!**

Во время и после использования чайника температура доступных поверхностей будет очень высокой.

Нагревательный элемент остается горячим даже после извлечения вилки сетевого кабеля из розетки. Не касайтесь корпуса нагревателя и не ставьте устройство на горючую поверхность.

- Всегда берите прибор только за корпус двигателя.

### **ВНИМАНИЕ:**

Во время чистки запрещается погружать корпус двигателя в воду. Выполняйте инструкции, приведенные в главе «Чистка».

- Форма, в которой планируется использовать прибор, должна быть жаропрочной и устойчивой. Использовать пластмассовую посуду **запрещено**.
- Уровень воды должен находиться между метками MIN и MAX.
- Устанавливайте прибор только на ровную поверхность.
- Не двигайте устройство и форму и не прикасайтесь к ним во время эксплуатации.
- Не управляйте устройством с помощью внешнего таймера или отдельной системы дистанционного управления.
- Перед удалением из устройства воды извлеките вилку сетевого кабеля из розетки.
- Не оставляйте прибор работающим без наблюдения на длительное время. Не уходите из дома, пока работает устройством.

- Этим прибором могут пользоваться дети старше 8 лет и лица с ограниченными физическими, осязательными и психическими способностями или не имеющие опыта или знаний, если они находятся под надзором или проинструктированы в отношении безопасного пользования прибором и знают о связанных с этим опасностях.
- Располагайте прибор и сетевой шнур вне досягаемости детей младше 8 лет.
- Детям не разрешается играть с устройством.
- Чистка и уход за прибором не должны проводиться детьми без надзора.
- Не отремонтировать устройство самостоятельно. Обязательно свяжитесь с авторизованным мастером. При повреждении сетевого шнура, во избежание опасности поражения электрическим током, шнур следует заменить у изготовителя, сервисного представителя или других квалифицированных лиц.

## Назначение

Су-вид предназначен для использования исключительно в домашних условиях. Су-вид **не** предназначен для использования в следующих местах:

- в магазинах, офисах и других коммерческих учреждениях;
- на сельскохозяйственных предприятиях;
- клиентами в отелях, мотелях и других подобных заведениях;
- в местах, где предоставляют горячее питание и ночлег.







## Распаковка устройства

1. Извлеките устройство из его упаковки.
2. Удалите все упаковочные материалы, такие как полиэтиленовая пленка, материал наполнителя, кабельные стяжки и коробки.
3. На панель управления (дисплей) для транспортировки нанесена защитная пленка. Снимите эту пленку.
4. Убедитесь, что в коробке есть весь комплект поставки.
5. Не эксплуатируйте устройство при наличии повреждений, либо если устройство некомплектно. Незамедлительно верните покупку в магазин.

### И ПРИМЕЧАНИЯ:

На устройстве все еще могут оставаться мелкие частицы и пыль, оставшиеся после производственного процесса. Рекомендуется почистить устройство, как описано в разделе «Чистка».

## Обзор деталей прибора / Комплект поставки

- 1 Дисплей температуры / Дисплей времени приготовления
- 2 Кнопка  со встроенной индикаторной лампочкой
- 3 Кнопка  со встроенной индикаторной лампочкой
- 4 Кнопки настройки  / 
- 5 Зажим для крепления
- 6 Отметка MIN (минимальный объем воды)
- 7 Корпус нагревателя
- 8 Отметка MAX (максимальный уровень воды)
- 9 Корпус двигателя
- 10 Индикаторная лампочка электропитания
- 11 Индикатор WiFi 

## Интересные факты о технологии приготовления блюд «су-вид»

Су-вид - (от фр. sous-vide , «под вакуумом») - метод приготовления пищи при котором мясо, рыба или овощи медленно готовятся при низких температурах. Перед приготовлением продукты помещаются в пластиковый пакет, из которого выкачивается воздух с помощью вакуумного насоса, после чего пища готовится в воде при постоянной температуре в пределах от 45 до 90 °С.

Благодаря этому блюда пастеризуются и срок их хранения увеличивается.

### И ПРЕДУПРЕЖДЕНИЕ:

- Пастеризованные продукты следует либо сразу употребить в пищу, либо охладить и быстро заморозить для предотвращения роста и размножения спор.

### И ПРЕДУПРЕЖДЕНИЕ:

- Пища, приготовленная методом «су-вид», не подходит для лиц с ослабленной иммунной системой.

## Вакуумирование пищи

Благодаря вакуумированию блюда сохраняют свой оригинальный вкус и аромат. При добавлении таких ингредиентов, как специи или травы в пакет, вкус становится более интенсивным.

- Используйте только жаропрочные и подходящие для вакуумирования пакеты. При использовании других пакетов не гарантируется их правильное закрывание.
- Следите за тем, чтобы область сварного шва оставалась сухой и чистой. Избегайте появления неровностей. В таких местах шов может быть не герметичным.
- Отдельно можно приобрести специальный прибор для вакуумной упаковки. Мы рекомендуем использовать прибор для вакуумной упаковки **PC-VK 1146** из линейки наших продуктов и соответствующие дополнительные пакеты и пленку. Свяжитесь с местным представителем компании.
  - Прибор для вакуумной упаковки PC-VK 1146  
№ продукта: 501 146
  - Дополнительный пакет, размер 22 x 30 см  
№ продукта: 8 910 151
  - Дополнительный пакет, размер 28 x 40 см  
№ продукта: 8 910 152
  - Пленка в рулоне 28 см x 6 м  
№ продукта: 8 910 155

## Инструкции по применению оборудования

### Расположение





- Поставьте форму, в которой вы хотите использовать прибор, на нескользкую, ровную и жаропрочную поверхность.
- Убедитесь, что су-вид и сетевой кабель не касаются раскаленных поверхностей и не расположены рядом с источниками тепла (например, кухонной плитой или варочной поверхностью).

### Подключение

- Перед тем, как вставлять штепсель в розетку, убедитесь, что напряжение сети соответствует спецификации устройства. Требуемую информацию можно найти на табличке.
- Подключайте устройство только к правильно установленной, исправной розетке.

## Функциональные кнопки

Кнопки на устройстве сенсорные. Для выполнения функций слегка касайтесь кнопок пальцем.

Кнопка	Описание функции
	Включить или выключить прибор / Запуск фазы нагрева; запуск времени приготовления / остановка процесса Для отключения прибора или прекращения процесса приготовления нажмите и удерживайте кнопку  в течение прим. 3 секунд.
	Для выбора следующей настройки (Температура воды ↔ Часы ↔ Минуты) Подключение к приложению
	Настройка температуры воды и времени приготовления. Для быстрого изменения значения удерживайте кнопку в нажатом положении.

Если су-вид включен в сеть, то при нажатии на любую кнопку будет звучать сигнал.

## Зажим для крепления

Используйте зажим для крепления Су-вида на подходящей форме. Емкость формы должна составлять от 6 до 15 литров. Чтобы надежно закрепить прибор на форме с помощью зажима, убедитесь в том, что высота формы составляет не менее 15 см. (См. Страницу 3, Рис. А)

## Объем воды

- Сначала закрепите Су-вид на форме, затем положите туда пищу. Наполните форму водой до отметки MAX, указанной на приборе. Благодаря этому установленная температура сможет поддерживаться в пределах +/- 0,5 °C.
- Продукты в запаянных пакетах **должны всегда** быть покрыты водой.
- Если пища не покрыта водой из-за пузырьков воздуха, поместите на пакет груз (например, тарелку).
- Если уровень воды упадет ниже отметки MIN, запустится устройство тепловой защиты. Раздастся гудок, и прибор отключится. На дисплее появится предупреждение: «EE 1». Поэтому обеспечьте, чтобы уровень воды был между отметками MIN и MAX. После этого необходимо перезапустить процесс.

## Выбор времени приготовления

- Продолжительность приготовления зависит от толщины продуктов. Кроме того, на продолжительность приготовления влияет количество и консистенция продуктов. Поэтому приведенные значения времени являются справочными и должны быть изменены в соответствии с вашими потребностями.

- Время приготовления продуктов глубокой заморозки следует увеличить как минимум на 20 %.
- При приготовлении жесткого мяса время приготовления увеличивается вдвое.

## ПРЕДУПРЕЖДЕНИЕ:

Значения температур, приведенные в таблице, являются минимально допустимыми!

### – Мясо: Температура - от 58 °C до 62 °C

Толщина	Время в минутах
10 мм	30
20 мм	45
30 мм	95
40 мм	120
50 мм	180
60 мм	250

### – Курица: Температура - от 63 °C до 65 °C

Толщина	Время в минутах
10 мм	20
20 мм	40
30 мм	75
40 мм	90

### – Рыба: Температура - от 55 °C до 58 °C

Толщина	Время в минутах
10 мм	10
20 мм	20
30 мм	30
40 мм	40
50 мм	50
60 мм	60

### – Овощи: Температура - от 80 °C до 85 °C

Тип	Время в минутах
Картофель	40
Спаржа	25
Корнеплоды	70
Хрустящие овощи	70

## Аварийное отключение электричества

В случае нарушения электроснабжения процесс приготовления необходимо начать заново.

## Информация в приложении «Sous Vide»

Приложение  Sous Vide доступно для android и iOS. Сканируйте соответствующий код QR, чтобы сразу перейти к загрузке.

### ПРИМЕЧАНИЯ:

В зависимости от провайдера связи при загрузке приложения может взиматься плата.



Google Play



App Store

### Информация об использовании приложения



Этот прибор допускает управление по домашней сети. Условием для этого станет постоянное подключение по Wi-Fi к маршрутизатору (роутеру) и наличие бесплатного приложения «Sous Vide».

Мы рекомендуем отключить прибор от электропитания, когда никого нет дома, чтобы предотвратить нежелательное включение без вашего присутствия!

### Системные требования для использования приложения



- iOS 8.0 и выше
- Android 4.1 и выше

### Начало эксплуатации приложения

1. Установите приложение «Sous Vide». Создайте учетную запись (аккаунт) пользователя.
2. Активируйте функцию Wi-Fi в настройках прибора.
3. Поставьте прибор на расстоянии примерно 5 метров от маршрутизатора.
4. Чтобы выключить прибор, нажмите и удерживайте нажатой кнопку  в течение 3 секунд. Выдается звуковой сигнал, индикатор  сначала мигает медленно, а затем быстро.
5. Запустите приложение и выберите «+».
6. Следуйте указаниям на дисплее.
7. После подключения прибора загорается индикатор . Теперь можно управлять прибором из приложения.















### Восстановление беспроводного подключения

После отключения электропитания устройство сначала должно восстановить подключение к приложению.

1. Откройте приложение.
2. Чтобы выключить прибор, нажмите и удерживайте нажатой кнопку  в течение 3 секунд. Выдается звуковой сигнал, индикатор  сначала мигает медленно, а затем быстро.

3. Выполняется подключение прибора к приложению. Это может занять несколько минут.

## Порядок работы

1. Закрепите прибор на подходящей форме.
2. Положите в форму упакованную в пакет пищу.
3. Налейте в форму теплую воду для снижения времени разогрева.
4. Нажмите кнопку , чтобы включить прибор. Выдается звуковой сигнал, на дисплее отображается «E».
5. С помощью кнопок  /  выберите единицы измерения температуры: °C (шкала Цельсия) и °F (шкала Фаренгейта).
6. Подтвердите настройку нажатием на кнопку .
7. С помощью кнопок  /  задайте температуру.
8. Подтвердите настройку нажатием на кнопку . Начнет мигать отображение часов.
9. С помощью кнопок  /  задайте часы.
10. Подтвердите настройку нажатием на кнопку . Начнет мигать отображение минут и контрольная лампочка кнопки .
11. С помощью кнопок  /  задайте минуты.
12. Нажмите на кнопку . Отобразится текущая температура воды. Су-вид начнет нагревать воду. Индикатор электропитания загорится синим светом.
13. Когда будет достигнута заданная температура, раздастся два гудка. Начинает мигать индикатор электропитания. Запустится таймер обратного отсчета. На дисплее поочередно отображаются температура и оставшееся время.
14. По окончании установленного времени прозвучит сигнал. На дисплее появится предупреждение: «EFD». Су-вид отключится автоматически. Выдерните вилку из розетки.

### Преждевременное завершение работы

1. Также в любое время можно преждевременно прекратить работу. Удерживайте нажатой кнопку  в течение около 3 секунд.
2. Выньте вилку из розетки.

## После приготовления

Приготовленные блюда можно использовать разными способами:

### Подогрев продуктов

До подачи продуктов на стол можно поддерживать температуру пастеризованной пищи на уровне 55 °C или выше. Поддержание высокой температуры продуктов предохраняет пищу от развития в ней микробов, мясо и овощи готовятся далее и могут развариться, если подогреть их чересчур долго. Это зависит от температуры и типа продуктов. Жесткие куски говядины могут быть приготовлены и храниться впоследствии в течение от

24 до 48 часов в водяной бане, при температуре 55 °С. Однако большинство продуктов не должны нагреваться более 8 - 10 часов, иначе они могут стать чересчур мягкими.

Выполняйте операции с су-видом как описано выше.

- Установите температуру 55 °С.
- Задайте максимальное время подогрева продуктов после приготовления.

Ниже приведены некоторые подсказки:

Продукт	Макс. время в часах
Мясо	6 - 10
Курица	2 - 3
Рыба	1
Овощи	2

### Немедленная подача блюда

Приготовленную методом су-вид пищу можно употреблять непосредственно после приготовления.

#### ПОДСКАЗКА:

- Обжарьте приготовленное мясо в нагретой сковороде с небольшим количеством масла для получения хрустящей корочки не более 1 минуты с каждой стороны. Чем быстрее будет происходить обжарка, тем сочнее получится мясо.
- Если вы добавите приправы к сырому мясу до приготовления, обжарите его в течение короткого времени и поместите в вакуумный пакет, то мясо будет полностью готово к употреблению после приготовления в су-виде.

### Хранение приготовленной пищи

#### ВАЖНО:

Если вы хотите длительно хранить пастеризованную пищу, охладите ее в ледяной воде до 5 °С. Водяная баня должна быть наполнена льдом как минимум наполовину.

После этого можно заморозить продукты в вакуумном пакете или хранить их в холодильнике в течение примерно 5 дней.

Если вы хотите использовать замороженную, уже приготовленную пищу, необходимо разморозить продукт в вакуумной упаковке при температуре 55 °С в форме с помощью Су-вида. После этого извлеките их из су-вида для дальнейшей обработки или употребления.

## Приготовление йогурта

### Интересные факты о йогурте

Йогурт - продукт, похожий на простоквашу, получаемый из молока под действием бактерий.

Молоко обогащается йогуртными культурами (с большим количеством бактерий). Бактерии размножаются при средней температуре 45 °С. При этом молочный сахар (лактоза), имеющийся в молоке превращается в молочную кислоту. В результате молоко свертывается.

### Приготовление йогурта

- Вам понадобится пастеризованное молоко и натуральный йогурт в соотношении 100 мл : 15 мл (или 140 мл : 20 мл).
  - Отдельно можно приобрести специальные баночки для йогурта.
1. Поставьте форму с прибором в такое место, где они останутся неподвижными и не будут подвергаться вибрациям во время приготовления йогурта. В противном случае, йогурт получится жидким.
  2. Разогрейте пастеризованное молоко в кастрюле до температуры около 45 °С и смешайте его с натуральным йогуртом или йогуртной закваской. Если вы хотите использовать свежее молоко, сперва прокипятите его и охладите до температуры около 45 °С.
  3. Разлейте приготовленную смесь в предварительно очищенные баночки. Завинтите крышки на баночках.
  4. Поставьте закрытые баночки в форму с закрепленным Су-видом.
  5. Налейте в форму теплую воду (макс. 45 °С).
  6. Выполняйте операции с су-видом как описано выше.
    - Установите температуру 45 °С
    - Установите таймер на 12 часов.

#### ПРИМЕЧАНИЯ:

- Чем дольше йогурт созревает, тем более резким вкусом он будет обладать.
- Баночку полученного йогурта можно использовать в качестве стартовой культуры, но не более 20 раз, поскольку эффект со временем ослабевает.
- Фрукты, орехи, джем и подобные ингредиенты должны добавляться только после приготовления.
- Хранить полученный йогурт следует только в холодильнике.

# Чистка

## ПРЕДУПРЕЖДЕНИЕ:

- Перед чисткой всегда выключайте прибор и вынимайте сетевой штекерный разъём. Подождите, пока прибор не остынет.
- Ни в коем случае не погружайте моторный отсек в воду для очистки. После этого возникает риск возгорания или удара электрическим током.

## ВНИМАНИЕ:

- Не применяйте проволочные щетки или предметы с абразивным покрытием.
- Не применяйте сильные или абразивные моющие средства.

Кожух следует чистить только с помощью влажной ткани, добавив немного жидкости для мытья посуды. Вытрите насухо ветошью.

## Удаление накипи

- Регулярно удаляйте накипь с прибора.
  - Периодичность удаления накипи зависит от жесткости применяемой воды и частоты пользования электрочайником.
  - Не используйте уксус; пользуйтесь имеющимися в продаже средствами для удаления накипи на основе лимонной кислоты. Дозируйте, пожалуйста, в соответствии с указаниями фирмы-изготовителя.
1. Закрепите прибор на подходящей форме.
  2. Заполните форму горячей водой и добавьте средство для удаления накипи.
  3. Установите температуру и таймер, как описано в разделе «Порядок работы».
    - Задайте максимальную температуру.
    - Установите таймер на пару минут.
  4. При необходимости повторите процесс до тех пор, пока известковый налет полностью не растворится.

## Хранение

- Почистите устройство в соответствии с описанием.
- Рекомендуется хранить устройство в его оригинальной упаковке, если оно не будет использоваться длительное время.
- Всегда храните устройство в сухом, хорошо проветриваемом месте, недоступном для детей.

## Устранение неисправностей

Проблема	Возможная причина	Помощь
Прибор не функционирует.	Нет электропитания.	Проверьте розетку с помощью другого устройства.
		Правильно вставьте штепсель в розетку.
		Проверьте выключатель.
Прибор преждевременно отключается или запускается устройство тепловой защиты (EE !).	Прибор покрыт накипью.	Удалите с прибора накипь в соответствии с указаниями.
	Уровень воды опустился ниже отметки уровня MIN.	Заполните водой и перезапустите процесс.

## Технические данные

Модель: .....PC-SV 1159  
Электропитание: ..... 220-240 В~, 50-60 Гц  
Номинальная мощность: ..... 1000 Вт  
Степень защиты от жидкостей: ..... IPX7\*  
Класс защиты: ..... I  
Циркуляционный насос: ..... 10 литров в минуту макс.  
Температура: ..... от 0 до 90°C макс.  
Температурная стабильность: ..... ± 0,5°C  
Подходящая высота формы: ..... 15 см или выше  
Вес нетто: ..... прилб. 1 кг

## WLAN (беспроводная локальная сеть)

Поддерживаемые сети: ..... 802.11b/g/n  
Максимальная излучаемая выходная мощность: ..100 мВт  
Частотный диапазон: ..... 2,4 ГГц  
Каналы: ..... 1 - 13  
Поддерживаемые ключи Wi-Fi: ..... WPA/WPA2

\* Продукт имеет степень защиты IPX7. Это означает, что прибор защищен от временного погружения в воду.

Сохранено право на технические и конструкционные изменения в рамках продолжающейся разработки продукта.

Это изделие прошло все необходимые и актуальные проверки, предписанные директивой СЕ, к прим. на электромагнитную совместимость и соответствие требованиям к низковольтной технике, оно было также сконструировано и построено с учетом последних требований по технике безопасности.

## Утилизация

### Значение символа «корзина»



Защита окружающей среды: не допускается утилизация электроприборов вместе с бытовыми отходами.

Утилизация устаревшей техники и неисправных электроприборов производится в городских приёмных пунктах.

Не допускайте неправильной утилизации отходов. Это наносит вред окружающей среде и оказывает негативное воздействие на здоровье людей.

Оказывайте содействие программе утилизации и другим формам переработки электронной и электрической техники.

Информацию о пунктах утилизации бытовой техники можно получить в местных органах власти.

## الشبكة اللاسلكية

الشبكة المدعومة:.....802.11b/g/n  
القدرة القصوى للإخراج المشع:.....100 ميغاواط  
نطاق التردد:.....2,4 غيغا هيرتز  
القنوات:.....13 - 1  
مفاتيح الواي فاي المدعومة:.....WPA2/ WPA

\* يتوافق هذا الجهاز مع IPX7. يعني ذلك أن الجهاز محمي ضد الغمر في الماء لفترة مؤقتة.

نحتفظ بالحق في إجراء تغييرات فنية وتصميمية في سياق التطوير المستمر لمنتجاتنا.

تم اختبار هذه الجهاز وفقاً لإرشادات CE الحالية ذات الصلة، مثل التوافقية الإلكترونية ومغناطيسية وتوجيهات الجهد المنخفض كما تم تصنيعه وفقاً لأحدث لوائح السلامة.

## التخلص من الجهاز

معنى رمز "صندوق القمامة"

حماية بيئتنا: يجب عدم التخلص من المعدات الكهربائية في سلة النفايات المنزلية.

تخلص من الأجهزة الكهربائية القديمة أو المعيبة من خلال نقاط تجميع البلدية.



يُرجى المساعدة في تجنب الآثار البيئية والصحية المحتملة الناتجة عن التخلص من النفايات بطريقة غير صحيحة.

سيسهم ذلك في عملية إعادة التدوير وغيرها من الأساليب التي يمكن من خلالها إعادة استخدام المعدات الكهربائية والإلكترونية.

يمكن الحصول على المعلومات المتعلقة بالأماكن التي يمكن التخلص من المعدات بها من خلال السلطة المحلية.

6. شغل وعاء الطهو بأسلوب سو فيد حسب الوصف أعلاه.
  - اضبط درجة الحرارة على 45 مئوية.
  - اضبط المؤقت على 12 ساعة.

#### ملاحظة:

- كلما طالت مدة تحضير اللبن، كان طعمه أقوى.
- يمكن استخدام زجاجة من اللبن المنتهي إعداده مرة أخرى كمستنبت للبن؛ ولكن ليس لأكثر من 20 مرة لأن تأثيرها سيضعف مع الوقت.
- ينبغي وضع الفواكه والمكسرات والمربى وغيرها من المواد بعد انتهاء التحضير فقط.
- احفظ اللبن المنتهي إعداده في الثلاجة دافئاً.

1. ضع الآنية مع الجهاز في موضع ثابت لا يمكن تحريكه أو تعريضه للاهتزازات عند تحضير اللبن، وإلا سيبقى اللبن سائلاً.
2. سخّن الحليب المبستر في قدر حتى درجة حرارة 45 مئوية واخلطه مع اللبن الطبيعي أو مستنبت اللبن، أما إذا كنت ترغب باستخدام الحليب الطازج، فقم بغليه أولاً ثم برّده حتى يصل إلى درجة حرارة 45 مئوية تقريباً.
3. املاّ الزجاجات التي نظفتها مسبقاً باللبن ثم أغلقها.
4. ضع الزجاجات المغلقة في الآنية مع طباخ السوفيد المثبت.
5. اسكب الماء الدافئ في الآنية (45° بعد أقصى).

## التنظيف

### تحذير:

أوقف تشغيل الجهاز دائماً قبل تنظيفه وأزل القابس الرئيسي. انتظر حتى يبرد الجهاز. لا تغمر جزء المحرك في الماء في أي حالة لتنظيفه. يمكن أن يؤدي هذا إلى حدوث صدمة كهربائية أو حريق.

### تنبيه:

- لا تستخدم فرشاة سلك أو أي مواد كاشطة.
- لا تستخدم أي مطهرات كاشطة أو كاشطة.

نظف الغلاف بقطعة قماش مبللة فقط واستخدم بخاخة تحتوي على سائل تنظيف، جفنه بقطعة قماش.

### استكشاف الأخطاء وإصلاحها

الإجراء	السبب المحتمل	المشكلة
تحقق من عمل المقبس باستخدام جهاز آخر.	لا تصل طاقة كهربائية إلى الجهاز.	الجهاز لا يعمل.
وصل مقبس كبل التوصيل الرئيسي بصورة صحيحة.		
تحقق من قاطع الدائرة الرئيسية.		
أزل الترسبات المتراكمة على الجهاز كما هو موضح.	يوجد تكلسات في الجهاز.	توقف الجهاز عن العمل قبل الأوان أو بدأ عمل وحدة حفظ درجة الحرارة (EE).
املاّ الماء وأعد بدء العمل.	انخفاض مستوى الماء دون علامة MIN.	

### البيانات الفنية

الطرز: PC-SV 1159
مزود الطاقة: 220 - 240 فولت ~ 60 / 50 هرتز
استهلاك الطاقة: 1000 واط
درجة الحماية من السوائل: IPX7*
فئة الحماية: I
مضخة الدوران: 10 لترات في الدقيقة على الأكثر.
درجة الحرارة: 0 إلى 90 درجة مئوية بحد أقصى
استقرار درجة الحرارة: 0,5 ± درجة مئوية
ارتفاع آنية الطهو المناسب: 15 سم أو أكثر
الوزن الصافي: ..... تقريباً 1 كجم

### إزالة التكلس

- أزل الترسبات المتراكمة على الجهاز بصورة دورية.
- يعتمد تكرار عملية إزالة التكلس على درجة عسر الماء ومرات استخدام الجهاز.
- يُرجى عدم استخدام الخل لكن يمكن استخدام سائل إزالة تكلس ذو قاعدة حامضية. استخدم فقط الكميات المذكورة في التعليمات.
- 1. اشبك الجهاز بآنية الطهو المناسبة.
- 2. املاّ الوعاء بالماء الساخن ثم ضع المادة الخاصة بإزالة الترسبات.
- 3. اضبط درجة الحرارة والوقت كما هو موضح في قسم "الاستخدام".
  - اضبط درجة الحرارة القصوى.
  - اضبط الوقت لدقيقتين.
- 4. عند الضرورة، أعد العملية مرة أخرى حتى تلاشي الترسبات.



### التخزين

- نظف الجهاز كالموصوف.
- نحن ننصحك بتخزين الجهاز في عبوته الأصلية عند عدم استخدامه لمدة طويلة.
- دائماً قم بتخزين الجهاز في مكان جيد التهوية و جاف بعيد عن متناول الأطفال.



## استعادة الاتصال اللاسلكي

تجب إعادة وصل الجهاز بالتطبيق أولاً في كل مرة يُفصل فيها عن مصدر الطاقة.

1. افتح التطبيق.
2. اضغط على زر  لنحو 3 ثوانٍ متواصلة عندما يكون الجهاز في وضعية إيقاف التشغيل. ستسمع صفيراً بينما سيومض ضوء مؤشر  ببطء أولاً ثم بسرعة.
3. يستعيد الجهاز الآن اتصاله بالتطبيق. قد يستغرق الأمر بضعة دقائق.

## الاستخدام

1. اشبك الوحدة بأتية الطهو المناسبة.
2. ضع الأطعمة المغلفة في أتية الطهو.
3. اسكب الماء الدافئ في أتية الطهو لتقليل مدة التسخين.
4. اضغط على زر  لإعادة تشغيل الجهاز. ستسمع صفيراً وستظهر "E" على الشاشة.
5. استخدام الزرين  /  للاختيار بين وحدات درجة الحرارة °C (درجة مئوية) و °F (درجة فهرنهايت).
6. قم بتأكيد الضبط الذي اخترته بالضغط على زر .
7. استخدم الزرين  /  لتحديد درجة الحرارة المطلوبة.
8. قم بتأكيد الضبط الذي اخترته بالضغط على زر . وعندها سيبدأ مؤشر الساعة بالوميض.
9. استخدم الزرين  /  لتحديد الساعات.
10. قم بتأكيد الضبط الذي اخترته بالضغط على زر . سيبدأ مؤشر الدقائق وضوء التحكم الخاص بزر  بالوميض.
11. استخدم الزرين  /  لتحديد الدقائق.
12. اضغط على زر البدء  لتظهر أمامك درجة حرارة المياه الحالية، ويبدأ الجهاز بتسخينها. يضيء مؤشر التشغيل باللون الأزرق.
13. عند الوصول إلى درجة الحرارة المحددة، سيصدر الجهاز صوتاً منبهاً مرتين. يبدأ مؤشر الطاقة بالوميض. يبدأ العد التنازلي. ستظهر درجة الحرارة والزمن المتبقي على الشاشة بالتناوب.
14. ستسمع صوت رنين. سيظهر الإشعار "EE" على الجهاز. انزع القابس من المقبس. يغلق الجهاز تلقائياً.

## انتهاء العملية قبل أوانها

1. يمكنك أيضاً إيقاف التشغيل مسبقاً في أي وقت. اضغط مع الاستمرار على الزر  لأسفل لمدة 3 ثوانٍ تقريباً.
2. أفضل قابس الكبل الرئيس من المقبس.

## بعد الطهو

يمكن أن تقوم بأحد الخيارات التالية عند الانتهاء من طهو الطعام:

## المحافظة على الطعام دافئاً

يمكنك المحافظة على الطعام الميسر دافئاً على درجة حرارة 55 مئوية أو أكثر حتى يتم تقديمه. يمنع هذا الأمر نمو الجراثيم كما يتيح استمرار طهو الخضروات واللحوم مما يجعلها طرية عند إبقائها دافئة لمدة طويلة جداً. يتوقف هذا الأمر على درجة الحرارة ونوع الطعام. يمكن طهو قطع اللحم القاسية وإبقائها في حمام الماء مدة 24 إلى 48 ساعة في درجة حرارة 55 مئوية،

إلا أنه يمكن إبقاء معظم أنواع الأطعمة الأخرى مدة 8 إلى 10 ساعات فقط قبل أن تصبح طرية جداً.

شغل وعاء الطهو بأسلوب سو فيد حسب الوصف أعلاه.

- اضبط درجة الحرارة على 55 مئوية.
- اختر الحد الأقصى من الوقت لتبقي الطعام دافئاً بعد طهوه.

إليك بعض النصائح:

المدة القصوى بالساعات	الطعام
10-6	اللحوم
3-2	الدواجن
1	الأسماك
2	الخضروات

## تقديم الطعام على الفور

يمكنك تناول الطعام المطهو بطريقة سو فيد مباشرةً.

## ملاحظة:

- يمكنك قلي اللحم المطبوخ في مقلاة ساخنة مع القليل من الزيت ليصبح هشاً مدة دقيقة واحدة بعد أقصى على كل جانب. يبقى اللحم رياناً إذا ما كانت مدة القلي أقصر.
- يكون اللحم جاهزاً تماماً للأكل بعد طهوه بطريقة سو فيد وذلك عند إضافة التوابل إلى اللحم النيء قبل طهوه ثم قليه لمدة قصيرة ثم وضعه في الكيس وتفريغته من الهواء.

## تخزين الطعام المطبوخ

## تحذير:

إذا أردت تخزين الطعام الميسر، قم بتبريده بماء مثلج حتى تصل حرارته إلى 5 درجات مئوية. يجب أن تملأ نصف حمام الماء بالثلج على الأقل.

بعد ذلك يمكنك تجميد الطعام في أكياس التفريغ أو تخزينها في ثلاجة مدة 5 أيام تقريباً.

إذا كنت ترغب باستخدام أطعمة مجمدة مطهولة مسبقاً، سيتعين عليك تذويب الطعام محكم الإغلاق عند درجة حرارة 55 مئوية في أتية باستخدام طباخ السوفيد. ثم أخرجه من الكيس لتجهيزه أو تناوله.

## تحضير اللبن

## حقائق مثيرة عن اللبن

يشبه اللبن الحليب المخثر ويتم الحصول عليه من خلال عمل البكتيريا الموجودة في الحليب.

تتم تقوية الحليب باستخدام مستنبت اللبن (نسبة عالية من البكتيريا)؛ حيث تتضاعف البكتيريا في معدل درجة حرارة يصل إلى 45 درجة مئوية ويتحول سكر الحليب (اللاكتوز) الموجود في الحليب إلى حامض اللبنيك، وهو ما يؤدي إلى تخثر الحليب.

## تحضير اللبن

- تحتاج إلى حليب ميسر (حليب معقم بدرجة حرارة فائقة) ولبن طبيعي بنسبة خلط 100 مل: 15 مل (أو 140 مل: 20 مل)
- يمكن شراء زجاجات اللبن من المتاجر المختصة.

## كمية المياه

- قبل كل شيء، ثبت طبخ السوفيد بأتنية الطهو وضع الطعام فيها. املاً الآتية بالماء حتى تصل علامة MAX الموجودة على الجهاز. يضمن هذا الأمر المحافظة على درجات الحرارة ضمن +/- 0,5 درجة مئوية.
- يجب غمر الطعام محكم الإغلاق بالماء دائماً.
- في حال عدم غمر الماء للطعام بسبب فقاعات الهواء، ضع وزناً (صحن مثلاً) على الكيس.
- تعمل وحدة حفظ درجة الحرارة عندما ينخفض مستوى المياه دون علامة MIN. وعندها، سيصدر الجهاز صوتاً منبهاً ثم سيتوقف عن العمل. وسيظهر الإشعار "EE 1" على الجهاز. ولهذا السبب، تأكد دائماً من بقاء مستوى المياه بين علامتي MIN و MAX. يجب إعادة بدء العملية من جديد بعد ذلك.

## اختيار مدة الطهو

- تعتمد فترة الطهو على سماكة الطعام، وتفاوت هذه الفترات حسب كمية الطعام وكثافته. وبالتالي، فإن إعدادات الوقت التالية هي مبادئ توجيهية فقط وينبغي تعديلها حسب أذواقكم.
- قم بزيادة الوقت إلى 20% على الأقل للطعام المجمد.
- ضاعف الوقت عند طهي اللحوم القاسية.



يجب ألا يتم تخفيض درجات الحرارة عن تلك المكتوبة في القائمة!

## اللحوم: درجة الحرارة 58 مئوية - 62 مئوية

الوقت بالدقائق	السماكة
30	10 مم
45	20 مم
95	30 مم
120	40 مم
180	50 مم
250	60 مم

## الدواجن: درجة الحرارة 63 مئوية - 65 مئوية

الوقت بالدقائق	السماكة
20	10 مم
40	20 مم
75	30 مم
90	40 مم

## الأسماك: درجة الحرارة 55 مئوية - 58 مئوية

الوقت بالدقائق	السماكة
10	10 مم
20	20 مم
30	30 مم
40	40 مم
50	50 مم
60	60 مم

## الخضروات: درجة الحرارة 80 مئوية - 85 مئوية

الوقت بالدقائق	الصف
40	البطاطا
25	الهليون
70	الخضروات ذات الجذور
70	الخضروات الهشة

## انقطاع التيار الكهربائي

يجب إعادة بدء العملية عند انقطاع التيار الكهربائي.

## معلومات حول تطبيق "Sous Vide"

يمكنك الحصول على تطبيق  لأجهزة الأندرويد و iOS. امسح رمز الاستجابة السريعة (رمز المربع) الصحيح للتوجه إلى التنزيل فوراً.

### ملاحظة:

من الوارد وجود بعض التكاليف المتضمنة عند تنزيل التطبيق وذلك حسب مقدم الخدمة.



App Store



Google Play



## معلومات حول كيفية استخدام التطبيق

يتيح لك الجهاز إمكانية تشغيله عبر شبكة منزلك. ولكن يجب أن يكون لديك اتصال ثابت بشبكة Wi-Fi عبر الموجه والتطبيق المجاني "Sous Vide".  
نوصي بفصل الجهاز عن الطاقة الكهربائية عند مغادرة المنزل تجنباً لأي تشغيل غير مقصود له عند الغياب!

## متطلبات النظام اللازمة لاستخدام التطبيق

- لنظام التشغيل iOS 8.0 أو الإصدارات الأعلى منه
- نظام التشغيل Android 4.1 أو الإصدارات الأعلى منه

## بدء التشغيل عبر التطبيق

1. نزل تطبيق "Sous Vide". وأنشئ حساب للمستخدم.
2. فعل وظيفة Wi-Fi من إعدادات الجهاز.
3. ضع الجهاز على مسافة تصل إلى نحو 5 أمتار عن الموجه.
4. اضغط على الزر  لنحو 3 ثوانٍ متواصلة عندما يكون الجهاز في وضعية إيقاف التشغيل. ستسمع صفيراً بينما سيومض ضوء مؤشر  ببطء أولاً ثم بسرعة.
5. افتح التطبيق واختر "+".
6. اتبع التعليمات الظاهرة على الشاشة.
7. بمجرد وصل الجهاز بنجاح، يضيء زر المؤشر . يمكنك الآن تشغيل الجهاز باستخدام التطبيق.

## فض الجهاز

- يمكن شراء سدادة التفريغ من المتاجر المختصة. ومن منتجاتنا، ننصحك بشراء السدادة (PC-VK 1146) مع الأكياس والرقائق المناسبة لها. اتصل بالموزع الأقرب إليك.
- سداد التفريغ PC-VK 1146
- المادة رقم: 501146
- كيس احتياطي، الحجم 30 x 22 سم
- المادة رقم: 8910151
- كيس احتياطي، الحجم 40 x 28 سم
- المادة رقم: 8910152
- لفة رقائق التغليف، الحجم 28 سم x 6 سم
- المادة رقم: 8910155

1. قم بأزالة الجهاز من عبوته.
2. قم بأزالة كل خامات التعبئة مثل الفويل، خامات الحشو، ماسك الكابلات، و العبوة الكرتونية.
3. تغطي لوحة التحكم (الشاشة) بغلاف واقي عند نقله. أزل هذا الغلاف.
4. أفحص كل نطاقات التسليمات لأكتمالها.
5. إذا كانت هناك أجزاء مفقودة أو تالفة، فلا تستخدم الجهاز. وأعدّه إلى بائع التجزئة الخاص بك على الفور.

### ملاحظة:

قد يوجد أتربة أو متبقيات أنتاج على الجهاز. نحن ننصح بتنظيف الجهاز كما هو موصف تحت "تنظيف".

## تطبيق التعليمات لاستخدام الجهاز

### المكان

- ضع آنية الطهو التي ترغب باستعمال الجهاز فيها على سطح مستو وغير منزلق ومقاوم للحرارة.
- احرص على ألا يوضع الجهاز أو الأسلاك الكهربائية على سطح ساخن أو بالقرب من مصادر الحرارة (مثل الطباخ أو الفرن).

### التوصيل الكهربائي

- قبل إدخال قابس الكهرباء في المخرج، تأكد أن الفولتية الرئيسية التي ستستخدم توافق الجهاز. يمكنك إيجاد المعلومات المطلوبة على لوحة الإسم.
- أوصل الجهاز فقط للمقابس الصحيح المركب بأمان.

### أزرار التحكم

تعمل أزرار الجهاز باللمس. المس الأزرار بلطف لتنفيذ الوظيفة التي ترغب بها.





الزر	وصف الوظيفة
	تشغيل / إيقاف الجهاز / بدء مرحلة التسخين، بدء مدة الطهو / إيقاف العملية إيقاف تشغيل الجهاز أو إيقاف العملية، المس الزر  دون أن تتركه نحو 3 ثوانٍ.
	اختيار الإعدادات التالية (درجة حرارة الماء  ساعات  دقائق)
	الاتصال بالتطبيق
	لتحديد درجة حرارة الماء ومدة الطهو. عند مواصلة الضغط على الزر، ستبدأ وظيفة "سريع إلى الأمام" بالعمل.

عند التشغيل، يتم تأكيد كل ضغط على الزر بصوت تنبيه.

### مشبك التثبيت

استخدم مشبك التثبيت لربط طباخ السوفيد في آنية الطهو المناسبة. يجب أن تتراوح سعة الآنية بين 6 إلى 15 لترًا. لأمان ربط الجهاز بالآنية باستخدام المشبك، احرص على ألا يقل ارتفاع المقلاة عن 15 سم. (انظر الصفحة 3، الشكل A)

## نظرة عامة على المكونات / نطاق التسليم

- 1 إظهار درجة الحرارة / إظهار مدة الطهي
- 2 الزر  مع مؤشر ضوئي متكامل
- 3 الزر  مع مؤشر ضوئي متكامل
- 4 أزرار الإعدادات  / 
- 5 مشبك للتثبيت
- 6 إشارة MIN (الحد الأدنى من الماء)
- 7 المسخن
- 8 إشارة MAX (علامة الحد الأقصى)
- 9 الإسكان السيارات
- 10 ضوء مؤشر الطاقة
- 11 ضوء مؤشر الواي فاي 

## حقائق مثيرة حول أسلوب "سو فيد" في الطهو

الطهو بأسلوب "سو فيد" (بالفرنسية: sous "تحت"، "vide" "تفريغ"): طريقة تستخدم لطهو اللحوم والأسماك والخضروات ببطء وبدرجة حرارة منخفضة؛ حيث يوضع الطعام في كيس بلاستيكي قبل طهوه فيتم سحب الهواء منه عبر وحدة التفريغ ثم يطهى في ماء ذي درجة حرارة ثابتة تتراوح بين 45 - 90 درجة مئوية. وبهذه الطريقة تتم بسترة الطعام وبالتالي تمتد فترة التخزين.

### تحذير:

- يجب استهلاك المواد الغذائية المسترة على الفور أو تبريدها وتجميدها بسرعة لمنع نمو وزيادة الجراثيم.
- الطعام المعد بطريقة سو فيد غير مناسب للأشخاص الذين يعانون من ضعف في المناعة.

## التفريغ

يحافظ أسلوب التفريغ على نكهة الطعام ورائحته الأصلية؛ وعند إضافة مكونات مثل التوابل والأعشاب في الكيس الرقيق يصبح الطعم أقوى.

- لا تستخدم سوى الأكياس الرقيقة المخصصة للتفريغ والمقاومة للحرارة؛ حيث يصعب غلق الأكياس الأخرى بالإحكام الصحيح والمطلوب.
- أبق مكان إغلاق الكيس جافًا ونظيفًا، وتجنب الثنيات حتى لا يتسرب الطعام إلى الخارج.

**تحذير: خطر التعرض لحروق!** 

• أبقِ الجهاز في مبيت المحرك دائماً.

**تنبيه:** 

لا تغمر مبيت المحرك في الماء لتنظيفه. يُرجى اتباع التعليمات الواردة في الفصل "التنظيف".

- يجب أن تكون أنية الطهو التي ترغب باستخدام الجهاز فيها مقاومة للحرارة وذات شكل مستوي. لا تستخدم أي أوعية بلاستيكية.
- يجب أن يكون مستوى الماء بين علامتي MAX و MIN.
- استخدم الجهاز فقط على سطح مستو.
- لا تحرك الجهاز وأنية الطهو ولا تلمسهما عند الاستخدام.
- لا تشغل الجهاز باستخدام مؤقت خارجي أو نظام تحكم عن بُعد منفصل.
- افصل قابس التيار قبل إزالة الجهاز من الماء.
- لا تترك الوحدة دون مراقبة لساعات في المرة الواحدة. لا تغادر المنزل أثناء تشغيل الوحدة.
- يمكن للأطفال بدءاً من سن 8 سنوات وأكثر استخدام الجهاز وكذلك الأشخاص الذين يعانون من نقص في القدرات البدنية أو الحسية أو الذهنية أو نقص الخبرة والمعرفة إذا توفر لهم الإشراف أو التعليمات الخاصة باستخدام الجهاز بطريقة آمنة وكذلك إذا أدركوا المخاطر المتضمنة.
- احتفظ بالجهاز والكبل الخاص به بعيداً عن متناول الأطفال دون 8 سنوات.
- لا تترك الأطفال يعبثون بالجهاز.
- يجب عدم قيام الأطفال بالتنظيف وصيانة الجهاز دون الإشراف عليهم.
- لا تحاول تصليح الجهاز بنفسك. اتصل دائماً بفني معتمد. إذا كان كابل مزود الطاقة تالفًا، فيجب استبداله عن طريق المُصنِّع، أو وكيل الصيانة التابع له أو أشخاص مؤهلين لتجنب أي خطر.

## الاستخدام المميز

صنع الجهاز لأغراض الاستخدام المنزلي حصراً، ولا يستخدم في الأماكن التالية:

- في المطابخ المخصصة للموظفين في الأسواق والمكاتب والمناطق التجارية الأخرى؛
- في الشركات الزراعية؛
- من قبل الضيوف في الفنادق والنزل والمنشآت السكنية الأخرى؛
- في السرير وعند الإفطار.

## دليل التعليمات

شكراً لك لاختيارك منتجنا. نأمل في أن تستمتع باستخدام الجهاز.

### رموز تعليمات الاستخدام

تم وضع علامات على هذه المعلومات الهامة خصيصاً للحفاظ على سلامتك. من الضروري الامتثال لهذه التعليمات لتجنب وقوع حوادث ومنع إلحاق تلف بالجهاز:

#### ⚠ تحذير:

يحذرك هذا الرمز من الإصابة بمخاطر على صحتك ويشير إلى وجود مخاطر محتملة للتعرض للإصابة.

#### ⚠ تنبيه:

يشير هذا الرمز إلى وجود مخاطر محتملة قد يتعرض لها الجهاز أو أشياء أخرى.

#### ℹ ملاحظة:

يلقي هذا الرمز الضوء على النصائح والمعلومات.

81	..... الاستخدام
81	..... انتهاء العملية قبل أوانها
81	..... بعد الطهو
81	..... المحافظة على الطعام دافئاً
81	..... تقديم الطعام على الفور
81	..... تخزين الطعام المطبوخ
81	..... تحضير اللبن
81	..... حقائق مثيرة عن اللبن
81	..... تحضير اللبن
80	..... التنظيف
80	..... إزالة التلكس
80	..... التخزين
80	..... استكشاف الأخطاء وإصلاحها
80	..... البيانات الفنية
79	..... التخلص من الجهاز
79	..... معنى رمز "صندوق القمامة"

## ملاحظات عامة

اقرأ تعليمات التشغيل بعناية قبل تشغيل الجهاز واحتفظ بالتعليمات بما في ذلك الضمان وإيصال الاستلام، وإذا أمكن، الصندوق الذي يحتوي على العبوة الداخلية. عند إعطاء هذا الجهاز لأشخاص آخرين، يرجى إطلاعهم أيضاً على تعليمات التشغيل.

- هذا الجهاز مصمم للاستخدام الخاص وللغرض المقصود منه فقط. لا يصلح هذا الجهاز للاستخدام التجاري.
- لا تستخدم الجهاز في الأماكن الخارجية. أبقى مبيت المحرك بعيداً عن الحرارة وأشعة الشمس المباشرة والرطوبة (لا تضعها في السوائل أبداً) والحواف الحادة. لا تستخدم الجهاز ويديك مبتلة. أفضل مبيت المحرك فوراً في حال تعرضه للرطوبة أو البلل.
- عند تنظيف الجهاز أو تخزينه، أوقف تشغيله وانزع القابس من مقبس التيار الكهربائي دائماً (اسحب القابس نفسه، وليس سلك التوصيل) إذا لم يكن الجهاز قيد الاستخدام وأزل الملحقات المرفقة.
- يجب فحص الجهاز وأسلاك الموصلات الرئيسية بانتظام لاكتشاف وجود أية علامات للتلف. عند اكتشاف أي تلف يجب التوقف عن استخدام الجهاز.
- استخدم قطع الغيار الأصلية فقط.
- لضمان سلامة أطفالك، يرجى حفظ العبوة بالكامل (الحقائب البلاستيكية، والصناديق، والبوليس ترين وغيرها) بعيداً عن متناول أيديهم.

#### ⚠ تحذير:

لا تدع الأطفال الصغار يعثبون بالرقائق المعدنية خشية خطر الاختناق!

## المحتويات

3	..... نظرة عامة على المكونات
85	..... ملاحظات عامة
85	..... تعليمات السلامة الخاصة بهذا الجهاز
84	..... الأستخدام المميز
83	..... فض الجهاز
83	..... نظرة عامة على المكونات / نطاق التسليم
83	..... حقائق مثيرة حول أسلوب "سو فيد" في الطهو
83	..... التفريغ
83	..... تطبيق التعليمات لاستخدام الجهاز
83	..... المكان
83	..... التوصيل الكهربائي
83	..... أزرار التحكم
83	..... مشبك التثبيت
82	..... كمية المياه
82	..... اختيار مدة الطهو
82	..... انقطاع التيار الكهربائي
82	..... معلومات حول تطبيق "Sous Vide"
82	..... معلومات حول كيفية استخدام التطبيق
82	..... متطلبات النظام اللازمة لاستخدام التطبيق
82	..... بدء التشغيل عبر التطبيق
81	..... استعادة الاتصال اللاسلكي

## تعليمات السلامة الخاصة بهذا الجهاز

### ⚠ تحذير: خطر التعرض لحروق!

ثناء التشغيل وبعده، ستكون درجة حرارة الأسطح التي يمكن الوصول إليها مرتفعة جداً. يظل عنصر التسخين ساخناً حتى بعد إزالة القابس. لا تلمس مبيت السخان ولا تضع الجهاز على سطح قابل للاشتعال.

## GARANTIEKARTE

warranty card • garantiekaart • carte de garantie • scheda di garanzia • tarjeta de garantía • cartão de garantia • garantikort • karta gwarancyjna • záruční list • kartica jamstva • carte de garanție • Гаранционная карта • záručný list • garancijski list • garancijajegy • гарантійний формуляр • Гарантійний талон •

بطاقة ضمان

PC-SV 1159

24 Monate Garantie gemäß Garantieerklärung • 24 months warranty according to warranty declaration • 24 maanden garantie volgens garantieverklaring • 24 mois de garantie selon la déclaration de garantie • 24 mesi di garanzia secondo la dichiarazione di garanzia • 24 meses de garantía de acuerdo con la declaración de garantía • 24 meses de garantía, de acordo com a declaração de garantia • 24 måneders garanti i henhold til garantibetingelsene • 24 miesiące gwarancji na podstawie oświadczenia gwarancyjnego • záruka 24 měsíců podle prohlášení o záruce • 24 mjesечно jamstvo u skladu s jamstvenom deklaracijom • 24 luni garanție conform declarației de garanție • 24 месеца гаранция в съответствие с гаранционната декларация • 24-mesečná záruka podľa vyhlásenia o záruke • 24-mesečna garancija, skladno z garancijsko izjavo • 24 hónap garancia a garanciafeltételekben leírtak szerint • гарантія на 24 місяці відповідно заяві про гарантію • Гарантія 24 місяця согласно заявленним гарантійним правилам • ضمان لمدة 24 شهراً وفقاً لبيان الضمان

Kaufdatum, Händlerstempel, Unterschrift • date of purchase, dealer stamp, signature • aankoopdatum, dealerstempel, handtekening • date d'achat, tampon du concessionnaire, signature • data di acquisto, timbro del rivenditore, firma • fecha de compra, sello del distribuidor, firma • data de compra, carimbo do distribuidor, assinatura • kjøpsdato, forhandlerstempel, signatur • data zakupu, pieczęć sprzedawcy, podpis • datum zakoupení, razítko prodejce, podpis • datum kupovine, žig trgovca, potpis • data de achiziție, stampila furnizorului, semnătură • Дата на покупката, Печат на Продавача, Подпис • dátum nákupu, pečiatka obchodníka/predajcu, podpis • datum nakupa, žig trgovca, potpis • vásárlás dátuma, kereskedő bélyegzője, aláírás • дата придбання, печатка продавця, підпис • Дата приобретения, Штамп продавца, Подпись • تاريخ التراء، وجمد الوكيل المبيع والتوقيع

  
**PROFI COOK®**  
[www.proficook-germany.de](http://www.proficook-germany.de)

  
**PROFI COOK®**

Internet: [www.proficook-germany.de](http://www.proficook-germany.de)  
Made in P.R.C.

Stand 11/2018