

# CAMBRO®



Каталог изделий  
**2018/19**  
[www.cambro.com](http://www.cambro.com)

# СОДЕРЖАНИЕ КАТАЛОГА ИЗДЕЛИЙ ФИРМЫ SAMBRO®

## оборудование



### ХРАНЕНИЕ И ДОСТАВКА ПИЩЕВЫХ ПРОДУКТОВ

5

|   |    |
|---|----|
| Cam GoBox®  | 6  |
| Изолированные контейнеры для еды (без электрического подогрева) | 12 |
| Camchiller®, Thermobarrier® & Camwarmer®                        | 14 |
| Поддержание   | 15 |
| Руководство по вместительности транспортировщиков               | 16 |
| Теплоизолированные контейнеры                                   | 17 |
| Ultra Camcarts®   | 20 |
| Изолированные контейнеры для еды (с электрическим подогревом)   | 22 |
| Изолированные Контейнеры для Напитков                           | 32 |
| Столик для сервировки напитков                                  | 35 |
| Camcarts® & Camcarriers®  | 36 |



### СИСТЕМА МОЙКИ, ХРАНЕНИЯ И ПЕРЕВОЗКИ ПОСУДЫ CAMRACK®

61

|  |     |
|--|-----|
| Система Camrack® 4 в 1                           | 62  |
| Индивидуализации                                 | 73  |
| Camdollies®                                      | 75  |
| Тележка для подносов, посуды и столовых приборов | 78  |
| Тележка для посуды серии S                       | 80  |
| Ящики для грязной посуды Cambox®                 | 84  |
| Сервировочный столик KD и грузовой столик KD     | 85  |
| Сервировочные столики                            | 86  |
| Руководство по выбору стоек                      | 265 |



### CAMSHELVING® ELEMENTS SERIES

114

|                                |     |
|--------------------------------|-----|
| Таблица Грузоподъемности       | 115 |
| Elements Series Конфигурации   | 116 |
| Elements Series Принадлежности | 121 |



### ПЕРЕДВИЖНОЕ ТОРГОВОЕ ОБОРУДОВАНИЕ

38

|  |    |
|--|----|
| Система хранения пищевых продуктов Versa | 39 |
| Принадлежности для пищевых баров         | 42 |
| Настольные пищевые бары                  | 43 |
| Образец сервировки пищевого бара         | 44 |
| Система CamKiosk®                        | 45 |
| Тележка с раковиной                      | 47 |
| Торговые тележки Camcruiser®             | 48 |
| Станция Camshelving® Flex                | 50 |
| Сиденья для детей                        | 51 |
| Органайзеры Versa                        | 51 |
| Переносные бары CamBar®                  | 52 |
| Тележки для льда                         | 60 |



### CAMSHELVING® PREMIUM SERIES

87

|  |     |
|--|-----|
| Общие И Основные Характеристики                                      | 90  |
| Краткое Руководство По   | 92  |
| Руководство По Кодам Изделий   | 94  |
| Бесплатные Дизайнерские Услуги Для Покупателей Стеллажей Camshelving | 95  |
| Краткий Справочник По Общей Длине                                    | 96  |
| Camshelving Premium Series   | 98  |
| Таблица  | 99  |
| Premium Series Конфигурации  | 100 |
| Premium Series Принадлежности  | 105 |
| Система Компактного Хранения С Направляющими Рельсами                | 111 |



### CAMSHELVING® BASICS PLUS SERIES

126

|   |     |
|---|-----|
| Таблица Грузоподъемности                | 127 |
| Basics Plus Series Конфигурации         | 128 |
| Basics Plus Series Принадлежности       | 131 |
| Настенные Полки и Дополнительные Секции | 134 |
| Напольные опоры для тяжелых грузов      | 135 |
| Camlink®                                | 135 |

## принадлежности



### ХРАНЕНИЕ И ПРИГОТОВЛЕНИЕ БЛЮД **137**

|   |     |
|---|-----|
| Руководство по выбору решения для хранения    | 138 |
| Контейнеры для хранения продуктов             | 140 |
| Коробки для хранения продуктов и крышки       | 148 |
| Пищевые лотки и крышки Camwear®               | 152 |
| Лоток для горячих продуктов Gastronorm X-Pan® | 156 |
| Лотки-дуршлаг Н-Pans™                         | 158 |
| Прозрачные пищевые лотки                      | 163 |
| Крышки и Пульверизаторы                       | 165 |
| Ярлыки StoreSafe®                             | 166 |
| Pizza Dough Boxes                             | 167 |
| Ящички под тесто для пиццы                    | 168 |
| Совки и мерные кружки                         | 169 |



### ОБСЛУЖИВАНИЕ ЗА СТОЛОМ **170**

|  |     |
|--|-----|
| Обеденная посуда   | 171 |
| Camcover®  | 173 |
| Индивидуализация   | 174 |
| Кувшины  | 175 |
| Барная посуда Aliso®                                     | 176 |
| Стаканы Cambro® И Одноразовые Крышки CamLids®            | 177 |
| Графины Camliter®  | 182 |
| Бак для Напитков, Ведро с Ручкой и Чаши Swirl Bowl®      | 183 |
| Ваза для цветов/Чаши для пунша/Ведро для охлаждения вина | 184 |



### ДЕМОНСТРАЦИЯ БЛЮД И ПРОДУКТОВ **185**

|  |     |
|--|-----|
| Кастрюли и тарелки для закусок                     | 186 |
| Демонстрационные миски и подносы ShowFest®         | 187 |
| Сервировочные миски                                | 188 |
| Крышки и подносы                                   | 191 |
| Кастрюли и черпаки                                 | 192 |
| Сервировочные ложки, приборы Camtensils® и лопатки | 193 |
| Щипцы  | 194 |
| Солонки для обсыпания и банки для специй           | 195 |



### ПОДНОСЫ **196**

|   |     |
|---|-----|
| Продукции                                   | 198 |
| Индивидуализация                            | 204 |
| Подносы Versa                               | 206 |
| Подносы Versa Lite                          | 212 |
| Подносы Camtrays®                           | 217 |
| Подносы Для Диетического Питания & Camlite® | 223 |
| Подносы Camwear®                            | 224 |
| Подносы Camtread®                           | 225 |
| Подносы Treadlite™ & Polytread®             | 226 |
| Подносы EpicTread™                          | 227 |
| Деревянные подносы                          | 227 |
| Подносы Corfu, Capri, Мукonos, & Madeira    | 229 |
| Подносы для фаст-фуда                       | 234 |
| Секционные подносы                          | 235 |
| Рекламные подносы и лотки                   | 239 |

## здравоохранение



### ЗДРАВООХРАНЕНИЕ **242**

|  |     |
|--|-----|
| Полная система нагрева Camduction®                           | 244 |
| Товары для доставки еды                                      | 247 |
| Многоразовые CamLids® для систем доставки еды                | 250 |
| Стойка Camrack® для мойки и хранения                         | 250 |
| Одноразовые крышки CamLid®                                   | 251 |
| Стойки для гигиеничной сушки                                 | 252 |
| Теплоизолированные подносы                                   | 254 |
| Подносы Versa  | 258 |
| Нескользящие Подносы Versa                                   | 261 |
| Подносы Camtrays® с ручками & Нескользкие подносы из Camwear | 262 |
| Тележки для доставки еды                                     | 263 |

## ОБЩАЯ ИНФОРМАЦИЯ

|                                  |     |
|----------------------------------|-----|
| Обозначения-пиктограммы          | 3   |
| Гарантия Фирмы                   | 3   |
| Перечень буквенно-цифровых кодов | 268 |
| формованных на центрифуге        | 281 |

## ИНДИВИДУАЛИЗАЦИЯ

|                        |     |
|------------------------|-----|
| Киоски Camkiosk®       | 46  |
| Бары Camcruiser®       | 48  |
| Стойки Camrack®        | 73  |
| Обслуживание за столом | 174 |
| Подносы                | 204 |

## www.cambro.com

Посетите веб-сайт [www.cambro.com](http://www.cambro.com), чтобы получить дополнительную информацию о нашей продукции, включая ее обновления, воспользоваться интерактивным справочником для выбора стоек правильного размера (Glass to Rack), просмотреть руководства по уходу и обслуживанию продукции, информационные листы и CAD-чертежи, а также многое другое.

**Товарные знаки Cambro и изображения продуктов являются собственностью компании Cambro. Они находятся во владении компании Cambro и подлежат контролю с ее стороны. Любое их использование подлежит контролю со стороны Cambro Manufacturing Company и разрешено только в целях рекламы и для продажи продуктов Cambro.**



# ИСТОРИЯ ФИРМЫ CAMBRO®

Когда Уильям и Аргайл Кэмпбеллы впервые открыли двери предприятия Cambro Manufacturing в 1951 году, их цель заключалась в том, чтобы изготавливать самые высококачественные подносы для пищевого обслуживания пациентов в больницах. Эти подносы, под наименованием Camtray, продемонстрировали стремление братьев Кэмпбеллов к улучшению пищевого обслуживания посредством усовершенствования их собственной продукции. В 2011 году 60 лет с тех пор, как компания Cambro начала играть ведущую роль в том, что относится к качеству продукции, нововведениям и обслуживанию заказчиков, и сегодня компания Cambro предлагает по всему миру самый широкий ассортимент изделий для различных отраслей индустрии пищевого обслуживания.

За прошедшие десятилетия наша компания претерпела множество изменений — в частности, значительно увеличился объем и разнообразие выпускаемой продукции, внедрены новые методы ее производства и распределения, уделяется больше внимания таким вопросам, как экологическая сознательность. Компания Cambro, начинавшая с одной фабрики в Калифорнии, стала международной корпорацией, располагающей промышленными и торговыми предприятиями в США и Европе, на Ближнем Востоке и в Азии. Но первоначальная перспектива, в которой рассматривали нашу компанию братья Кэмпбеллы, не изменилась — мы существуем для того, чтобы создавать и предлагать самые передовые, самые долговечные, самые высококачественные изделия для предприятий пищевого обслуживания. Компания Cambro, которой сегодня руководит сын Уильяма Кэмпбелла Аргайл, продолжает постоянно уделять внимание потребностям заказчиков и стремится делать все возможное для того, чтобы вы могли лучше обслуживать своих клиентов, чтобы им было приятно приходить к вам, чтобы они вспоминали о вас с удовлетворением.

Принципиальная основа нашей коммерческой деятельности — готовность прислушаться к вашим пожеланиям; по сути дела, практически всех наших успехов мы добились благодаря вам, заказчикам. Наша способность лидировать в течение 60 лет в условиях чрезвычайно жесткой конкуренции, несомненно, доказывает правильность наших принципов, и мы гордимся тем, что наша продукция пользуется неизменной популярностью среди самых различных предприятий индустрии пищевого обслуживания, как крупнейших, так и небольших. Мы хорошо понимаем процесс пищевого обслуживания — в гостиницах и больницах, в сетевых ресторанах быстрого обслуживания и образовательных учреждениях — и проектируем нашу продукцию прежде всего с учетом потребностей конечных пользователей. Наша задача — предлагать заказчикам по самым доступным ценам долговечные изделия,

позволяющие экономить затраты труда и обеспечивать безопасность пищевых продуктов, то есть полностью оправдывать ожидания клиентов, в то же время повышая прибыльность предприятия.

Компания Cambro отличается тем, что вкладывает больше ресурсов и капитала в персонал и процессы, позволяющие реализовать проекты продукции. Мы гордимся тем, что дети и внуки наших первых служащих все еще работают у нас, и тем, что стремление к повышению качества продукции и обслуживания свойственно всему нашему персоналу по всему миру. Мы постоянно разрабатываем нововведения для конкретных отраслей индустрии и вкладываем средства в новые, самые передовые технологическую оснастку и механическое оборудование, чтобы предлагать на рынке новинки, отражающие эти разработки. Мы настойчиво стремимся к усовершенствованию методов производства, тем самым повышая экономичность процессов и материалов, предотвращая чрезмерные затраты и в то же время не забывая об охране окружающей среды. Такую же настойчивость мы проявляем в поиске возможностей для поддержания качества и экономичности продукции, несмотря на повышение стоимости перевозок и сырьевых материалов, необходимость уменьшения воздействия производственных процессов и продукции на окружающую среду и необходимость точного выполнения заказов конечных пользователей и постоянного учета их пожеланий в масштабах всего глобального рынка.

Когда-то, шестьдесят лет тому назад, компания Cambro выпускала только одно изделие — подносы Camtray; сегодня в распоряжении наших заказчиков широкий ассортимент самых различных подносов, изделия для столов и витрин предприятий пищевого обслуживания, системы хранения и стеллажи для пищевых продуктов, оборудование для розничных торговых точек и теплоизолированные контейнеры для перевозки блюд, а также передовые системы мойки посуды и доставки блюд пациентам медицинских учреждений. Несомненно, в будущем нашу индустрию ожидают большие перемены. Но традиции компании Cambro не изменятся — мы продолжим постоянную разработку новых изделий, помогающих пищевым предприятиям экономить время и деньги, увеличивать объем сбыта, сокращать затраты труда и повышать качество обслуживания. Руководствуясь приверженностью своих основателей принципам внедрения нововведений, бескомпромиссного отношения к качеству и предложения долговечной продукции по доступным ценам, компания Cambro Manufacturing и в дальнейшем останется лидером в области обслуживания пищевых предприятий, заслуживающим доверия таких важных заказчиков, как вы.





# ГАРАНТИЯ ФИРМЫ CAMBRO®

- Предоставляемая а пропорциональной основе 5-летняя гарантия возмещения обнаруженных повреждений и дефектов, за исключением естественного износа
  - Camtrays®
  - подносы Camtread®
- 5-летняя гарантия отсутствия поломок, за исключением естественного износа
  - подносы Versa
  - столовая посуда
- 2-летняя гарантия отсутствия повреждений при условиях нормального использования
  - Camwear® лотки для хранения пищевых продуктов
    - Camwear квадратные изделия
    - Camwear круглые изделия
    - Camwear крышки
- Гарантия на 1 год
  - модели электрооборудования коммерческого использования
- Гарантия качества изготовления на 1 год и ограниченная гарантия отсутствия ржавчины и коррозии, предоставляемая на весь срок службы (исключая передвижные стойки).
  - Camshelving®
  - серия Camshelving Elements

В отношении остальной продукции компании Cambro первоначальному покупателю предоставляется трехлетняя гарантия на пропорциональной основе. Если на протяжении гарантийного срока в какой-либо продукции обнаружится дефект, компания Cambro предоставит ее покупателю кредит на сумму, пропорциональную первоначальной стоимости заменяемой продукции. Гарантия относится только к изделиям компании Cambro, используемым предприятиями общественного питания в нормальных условиях эксплуатации.

**Примечание:** указанные в этом каталоге диапазоны температур определялись на основе конкретных критериев проведения испытаний и приводятся в качестве общей справочной информации. Результаты практического применения продукции могут быть различными, в зависимости от температуры содержимого или температуры окружающей среды.

## ПИКТОГРАММЫ

В каталоге Cambro используются следующие пиктограммы, поясняющие характеристики продукции и услуг фирмы Cambro.



### Главное — безопасность пищевых продуктов

За более чем 60 лет оборудование и расходные материалы Cambro для предприятий общественного питания завоевали доверие и преданность как среди клиентов, так и среди профессиональных работников служб общественного здравоохранения, потому что наша продукция создается с учетом всех требований безопасности. В компании Cambro каждый продукт разрабатывается в соответствии с ключевым принципом безопасности пищевых продуктов.

Ищите на страницах каталога Cambro фирменный знак StoreSafe, которым обозначены изделия Cambro, предназначенные для хранения и транспортировки, обеспечивающие безопасное обращение с пищевыми продуктами.

Подробную информацию об инициативах Cambro в области пищевой безопасности можно получить на сайте [www.cambro.com/storesafe](http://www.cambro.com/storesafe)



Многие изделия компании Cambro могут быть утилизированы. Дальнейшие сведения можно получить, обратившись к местному представителю компании Cambro.



Продукция Cambro со знаком Storage Select не содержит бисфенола А и доступна для клиентов, заинтересованных в приобретении продуктов без содержания бисфенола А.

Для получения подробной информации обращайтесь к торговым представителям.



Продукция сертифицирована Ассоциацией технического надзора (Technischer Überwachungs-Verein)



Новое изделие



Продукция занесена в список компании NSF International, независимой неприбыльной организации, которая проводит сертификацию продуктов, отвечающих ее критериям очищаемости и санитарным требованиям.



Запрещено использовать в тележках с подогревом



Изделия, пригодные для хранения пищевых продуктов



Изделия, пригодные к автоматической мойке



Изделия укладываются в стопу или в штабель



Изоляционный пеноматериал



Пропорциональная гарантия



Возможно оформление по индивидуальному заказу. Только на поверхностях, не соприкасающихся с пищевыми продуктами.



1 упаковка соответствует требованиям к весу и объему грузов, доставляемых компанией UPS.



# оборудование

ХРАНЕНИЕ И ДОСТАВКА ПИЩЕВЫХ ПРОДУКТОВ  
ПЕРЕДВИЖНОЕ ТОРГОВОЕ ОБОРУДОВАНИЕ  
СИСТЕМА МОЙКИ, ХРАНЕНИЯ И ПЕРЕВОЗКИ  
ПОСУДЫ SAMRACK®  
SAMSHELVING®



## ХРАНИЕ И ДОСТАВКА

Cam GoBox® — теплоизолированные облегченные контейнеры в ассортименте

Теплоизолированные Контейнеры Camcarrier® с Загрузкой Сверху для Перевозки Пищевых Лотков Gastronorm

Поддержание Температуры

Вместимость Контейнеров для Перевозки

Теплоизолированные Контейнеры UPC300 для Перевозки Пищевых Лотков Gastronorm

Теплоизолированные Контейнеры UPC300 для Перевозки Пищевых Лотков Gastronorm

ТКонтейнер UPC5400 Ultra Pan Carrier®

Ultra Camcarts®

Контейнеры Ultra Pan Carrier® и Тележка Ultra Camcart® Серии H

Pro Cart Ultra™

Изолированные Контейнеры для Напитков

Тележка Для Подачи Напитков

Теплоизолированный Контейнер для Выпечки

Тележки Camcart®

Контейнеры Camcarrier®







## CAMBROBOX® — ТЕПЛОИЗОЛИРОВАННЫЕ ОБЛЕГЧЕННЫЕ КОНТЕЙНЕРЫ В АССОРТИМЕНТЕ

Последняя разработка Cambro теплоизолированных контейнеров EPP отлично подходит для предприятий общественного питания, которым необходимы легкие контейнеры с превосходными характеристиками: по поддержанию температуры: для защиты безопасности пищи – прочные: для интенсивной эксплуатации – по бюджетным ценам. Просто взяли... и вперед (GO)!

- Теплоизоляция: пища остается горячей или холодной в диапазоне температур.
- Легкие: изготовлены из полипропилена с пенным наполнителем – экологичного пенного материала с высокими эксплуатационными характеристиками.

- Высокая прочность: контейнеры выдерживают интенсивную нагрузку без деформации.
- Высокая способность поглощения энергии: контейнеры выдерживают значительное воздействие без повреждений.
- Химически неактивные: не подвержены воздействию масел, жиров и большинства химических веществ.
- Пригодны для машинной мойки.
- Полностью утилизируются.
- Поместите в контейнер Cam GoBox пищевой лоток Cambro Gastronorm с герметичной крышкой – лучшее решение вопроса безопасности пищи. Лотки Cambro Gastronorm защищают пищу и контейнер в соответствии с требованиями системы HACCP.

Производятся и поставляются только из Германии - Cambro European Logistic (CEL).

**Примечание:** Загрузка пищевых лотков при температуре +82...88°C обеспечивает наилучший результат. Загрузка металлических пищевых лотков при температуре выше +120°C приводит к повреждению контейнера.



# CAM GOBOX® — ТЕПЛОИЗОЛИРОВАННЫЕ ОБЛЕГЧЕННЫЕ КОНТЕЙНЕРЫ В АССОРТИМЕНТЕ



## Хранение горячих продуктов

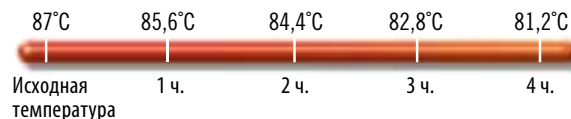

## Хранение охлажденных продуктов

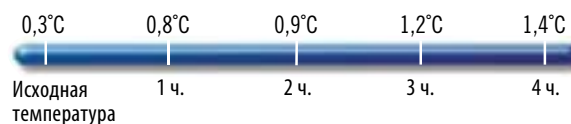

Контейнеры Cam GoBox вместе с пищевыми лотками Cambro из Camwear®, полипропилена и теплостойкими лотками (Gastronorm) — это идеальная система хранения и транспортировки, безопасная для пищи и отвечающая требованиям системы HACCP.



### Эргономичные ручки

Контейнер Cam GoBox поднимается легко и безопасно благодаря удобным ручкам.



### Штабелируемость

Контейнеры Cam GoBox можно укладывать в штабель друг с другом и с изделиями основных марок-конкурентов.



### Простота маркировки

Предусмотрена область маркировки, которая надежно удерживает пластмассовые зажимы для меню (в комплекте моделей EPP300 и EPP400), облегчая распознавание содержимого или назначения. Также возможно использование с контейнерами Cam GoBoxes этикеток Storesafe.



### Простота загрузки и разгрузки

Углубления во внутренних стенках обеспечивают легкую загрузку и разгрузку лотков размера 1/1 и 1/2.



### 4-х сторонний доступ

Продуманный дизайн встроенных сверху ручек в моделях с фронтальной загрузкой облегчает переноску со всех четырех сторон.

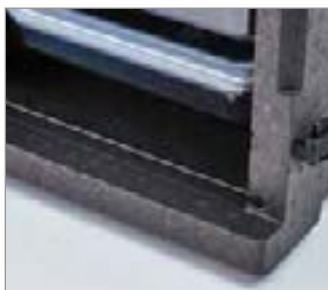

### Без подтекания

Модели с фронтальной загрузкой не подтекают благодаря встроенному сливному стоку.



### Мягкое открытие и закрытие

Благодаря скошенному краю, дверца легко закрывается и защелкивается.



### Открывается на 270°

Оснащенная прочными петлями и защелками дверца открывается на 270° и не захлопывается, облегчая доступ к продуктам. Благодаря защелкам дверца не раскрывается при транспортировке.



# CAM GOBOX® GN — ТЕПЛОИЗОЛИРОВАННЫЙ ОБЛЕГЧЕННЫЙ КОНТЕЙНЕР

ДЛЯ ПЕРЕВОЗКИ ПИЩЕВЫХ ЛОТКОВ GN



**EPP260**

Контейнер с загрузкой сверху для лотка GN 1/2 глубиной 15 см

**НАРУЖНЫЕ РАЗМЕРЫ** Д x Ш x В:  
39 x 33 x 25,7 см

**ВНУТРЕННИЕ РАЗМЕРЫ** Д x Ш x В:  
33 x 27 x 19,3 см

**МАССА:** 0,62 кг

**ВМЕСТИМОСТЬ:** 16,9 L

Шт. в упаковке: 1  
Цвет: черный (110).



**EPP160**

Контейнер из полипропилена с пенным наполнителем, загрузка сверху, для лотков Gastronorm 1/1 глубиной 15 см

**НАРУЖНЫЕ РАЗМЕРЫ** Д x Ш x В:  
60 x 40 x 25,7 см

**ВНУТРЕННИЕ РАЗМЕРЫ** Д x Ш x В:  
53,8 x 33,8 x 19,3 см

**МАССА:** 1,07 кг

**ВМЕСТИМОСТЬ:** 35,5 L

Шт. в упаковке: 1 Цвет: черный (110).



**EPP180PKG**

**В КОМПЛЕКТ ВХОДИТ:**  
EPP180 Контейнеры с загрузкой сверху 18PP (20 см лоток Gastronorm из полипропилена)  
10PPCWSC (Герметичная крышка)

**МАССА:** 2,8 кг

**ВМЕСТИМОСТЬ:** 46 L

Шт. в упаковке: 1 Цвет: черный (110).



**EPP300**

Контейнеры с загрузкой спереди, для лотков Gastronorm 1/1

**НАРУЖНЫЕ РАЗМЕРЫ** Д x Ш x В:  
64 x 44 x 47,5 см

**ВНУТРЕННИЕ РАЗМЕРЫ** Д x Ш x В:  
53,5 x 33 x 37 см

**МАССА:** 3,2 кг

**ВМЕСТИМОСТЬ:** 60 L

Шт. в упаковке: 1 Цвет: черный (110).



**EPP280**

Контейнер с загрузкой сверху для лотка GN 1/2 глубиной 20 см

**НАРУЖНЫЕ РАЗМЕРЫ** Д x Ш x В:  
39 x 33 x 31,6 см

**ВНУТРЕННИЕ РАЗМЕРЫ** Д x Ш x В:  
33 x 27 x 25,3 см

**МАССА:** 0,7 кг

**ВМЕСТИМОСТЬ:** 22,3 L

Шт. в упаковке: 1  
Цвет: черный (110).



**EPP180**

Контейнер из полипропилена с пенным наполнителем, загрузка сверху, для лотков Gastronorm 1/1 глубиной 20 см

**НАРУЖНЫЕ РАЗМЕРЫ** Д x Ш x В:  
60 x 40 x 31,6 см

**ВНУТРЕННИЕ РАЗМЕРЫ** Д x Ш x В:  
53,8 x 33,8 x 25,3 см

**МАССА:** 1,2 кг

**ВМЕСТИМОСТЬ:** 46 L

Шт. в упаковке: 1 Цвет: черный (110).



**EPP180SPKG**

**В КОМПЛЕКТ ВХОДИТ:**  
EPP180S Контейнер штабелируемый с загрузкой сверху 18PP (20 см лоток Gastronorm из полипропилена)  
10PPCWSC (Герметичная крышка)

**МАССА:** 2,7 кг

**ВМЕСТИМОСТЬ:** 43 L

Шт. в упаковке: 1 Цвет: черный (110).



**EPP400**

Контейнеры с загрузкой спереди для лотков Gastronorm 1/1

**НАРУЖНЫЕ РАЗМЕРЫ** Д x Ш x В:  
64 x 44 x 62,5 см

**ВНУТРЕННИЕ РАЗМЕРЫ** Д x Ш x В:  
53,5 x 33 x 52,5 см

**МАССА:** 3,9 кг

**ВМЕСТИМОСТЬ:** 86 L

Шт. в упаковке: 1 Цвет: черный (110).

## «СКЛАДСКИЕ АРТИКУЛЫ И ЦВЕТА НА ЕВРОПЕЙСКОМ СКЛАДЕ»

VSE CAM GOBOXES, EPP3253DIV: (110)  
CP2632, CP3253: (443)  
HP3253: (444)  
CD3253EPP: (158)  
EPPIDS: (000)

Уникальный дизайн позволяет штабелировать пустые контейнеры без крышки и освободить

**30%**  
полезной площади



**EPP180**

Контейнер штабелируемый из полипропилена с пенным наполнителем, загрузка сверху, для лотков Gastronorm 1/1 глубиной 20 см

**НАРУЖНЫЕ РАЗМЕРЫ** Д x Ш x В:  
60 x 40 x 18,2 см (верх)  
58,6 x 33,6 x 10 см (низ)

**ВНУТРЕННИЕ РАЗМЕРЫ** Д x Ш x В:  
53,8 x 33,8 x 15,9 см (верх)  
52,9 x 32,4 x 9,5 см (низ)

**МАССА:** 1,13 кг

**ВМЕСТИМОСТЬ:** 43 L

Шт. в упаковке: 1 Цвет: черный (110).



**EPPMD4835**

Коробка для завтрака

**НАРУЖНЫЕ РАЗМЕРЫ** Д x Ш x В:  
48,5 x 35 x 16,5 см

**МАССА:** 0,4 кг

Шт. в упаковке: 1 Цвет: синий (159).

## Дополнительные Принадлежности



**CP2632**

Camchiller® GN 1/2 охлаждающая пластина

**РАЗМЕРЫ** Д x Ш x В: 32,5 x 26,5 x 3,1 см

**МАССА:** 1,75 кг

Шт. в упаковке: 1  
Цвет: Синий как лед (443).



**CP3253\***

Camchiller® GN 1/1 охлаждающая пластина

**РАЗМЕРЫ** Д x Ш x В: 53 x 32,5 x 3 см

**МАССА:** 3,9 кг

Шт. в упаковке: 1  
Цвет: Синий как лед (443).



**HP3253\***

Camwarmer® GN 1/1 нагревающая пластина

**РАЗМЕРЫ** Д x Ш x В: 53 x 32,5 x 3 см

**МАССА:** 3,25 кг

Шт. в упаковке: 1  
Цвет: Огненно красный (444).



**EPP3253DIV**

Теплоизолирующий разделитель ThermoBarrier® подходит для моделей EPP300 и EPP400

**РАЗМЕРЫ** Д x Ш x В: 53 x 32,7 x 3,7 см

**МАССА:** 0,37 кг

Шт. в упаковке: 1 Цвет: черный (110).



**CD3253EPP**

Тележка Camdolly® подходит для всех моделей контейнеров Cam GoBox

**МАССА:** 4,5 кг

Шт. в упаковке: 1  
Цвет: ярко-красный (158).



**EPPIDS**

Пластмассовые идентификационные этикетки пригодны для всех моделей контейнеров Cam GoBox

Шт. в упаковке: 1 Цвет: (000).

\*Подходит для всех фронтально погрузочике СКП серии.



# САМ ГОВОХ® ВМЕСТИМОСТЬ КОНТЕЙНЕРОВ ДЛЯ ПЕРЕВОЗКИ

Все модели контейнеров Сам GoBox рассчитаны на лотки Gastronorm размера 1/2 и 1/1, нагревательные элементы Samwarmer® и холодильные элементы Samchiller® (при необходимости).

## Контейнеры с Загрузкой Сверху

EPP260 GN 1/2 и EPP160 GN 1/1

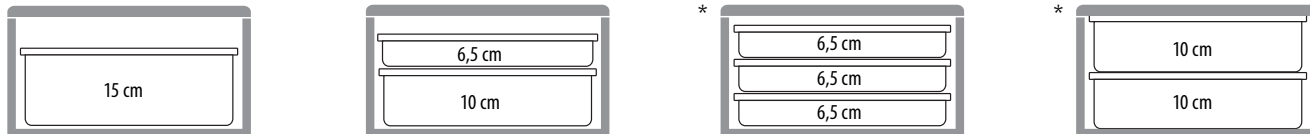

EPP280 GN 1/2 и EPP180 GN 1/1

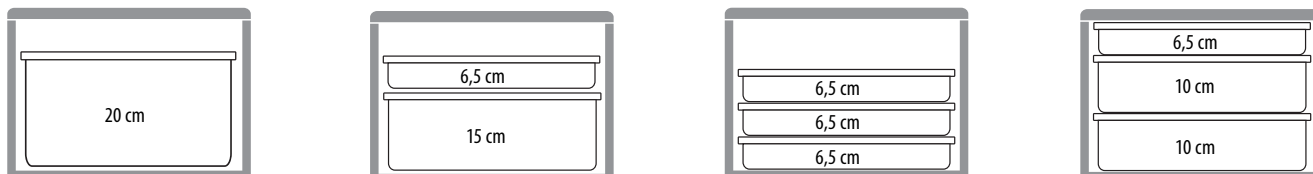

EPP180S GN 1/1

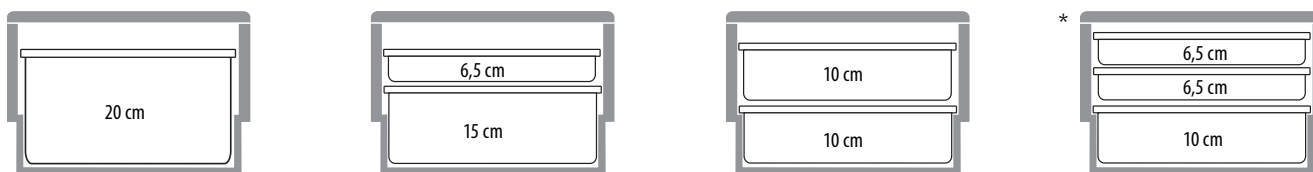

## Контейнеры с фронтальной загрузкой

\*Указано использование без средств поддержания температуры.

EPP300 GN 1/1

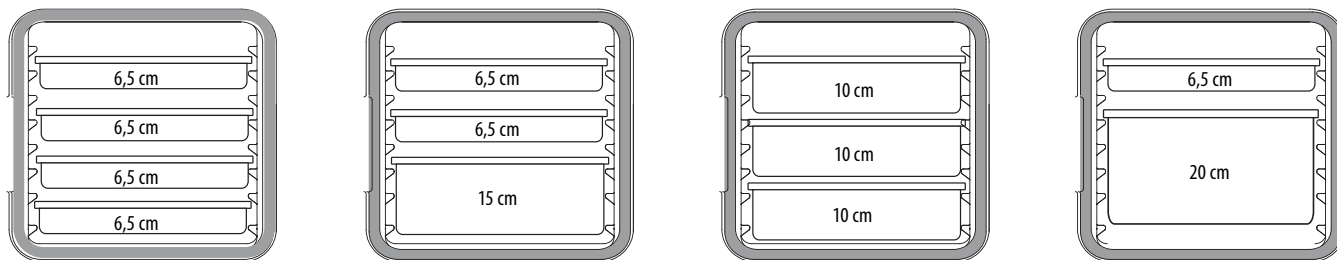

EPP400 GN 1/1

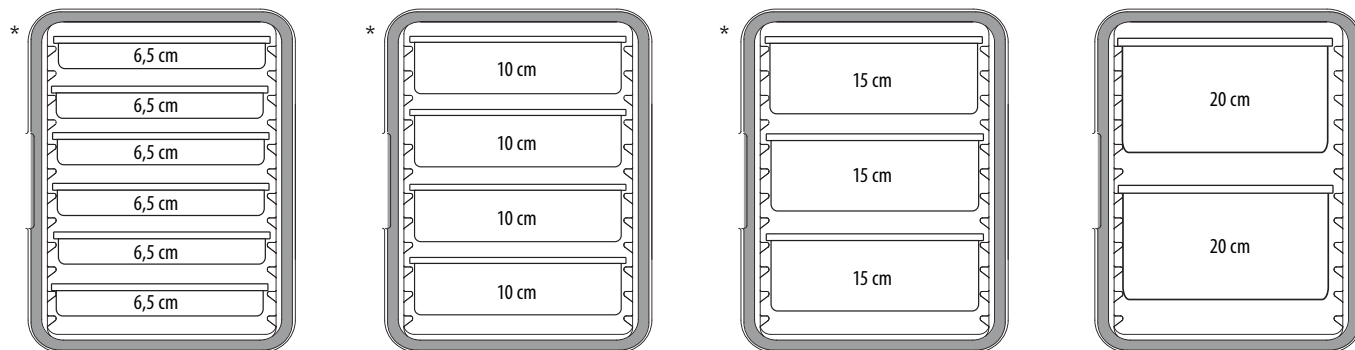

## Вместимость пищевого лотка в порциях

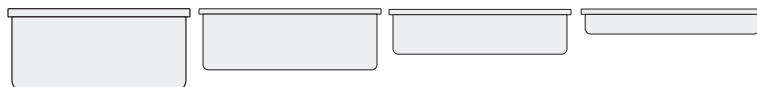

СТАНДАРТНЫЙ (GN)  
ПИЩЕВОЙ ЛОТОК 1/1

| ГЛУБИНА:                       | 20 cm  | 15 cm  | 10 cm | 6,5 cm |
|--------------------------------|--------|--------|-------|--------|
| СЕРВИСНАЯ ЕМКОСТЬ НА КОНТЕЙНЕР | 25,5 L | 19,5 L | 13 L  | 8,5 L  |

# CAM GOBOX® 4060 — ТЕПЛОИЗОЛИРОВАННЫЙ ОБЛЕГЧЕННЫЙ КОНТЕЙНЕР ДЛЯ

## ПЕРЕВОЗКИ КОРЗИН ДЛЯ ВЫПЕЧКИ 60 X 40 CM, ПОДДОНОВ И ПОДНОСОВ

Многофункциональная модель с загрузкой спереди превращается из контейнера без литых направляющих в универсальное устройство при установке добавочных регулируемых направляющих из нержавеющей стали для перевозки ящиков 60 x 40 см, противней и подносов в различных комбинациях — в одном контейнере.



EPP4060FNR



EPP4060FADJR  
(EPP4060FNR + EPP4060FPR1)



EPP4060FPR1

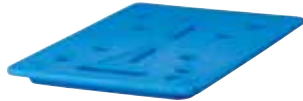

Дополнительные направляющие продаются отдельно.

Cambro® не поставяет противни и корзины



EPP4060FNR



EPP4060FNR



EPP4060FADJR



EPP4060FADJR



EPP4060FADJR

# CAM GOBOX® 4060 — ТЕПЛОИЗОЛИРОВАННЫЙ ОБЛЕГЧЕННЫЙ КОНТЕЙНЕР ДЛЯ ПЕРЕВОЗКИ КОРЗИН ДЛЯ ВЫПЕЧКИ 60 X 40 CM, ПОДДОНОВ И ПОДНОСОВ

Дополнительные  
Принадлежности

New!



## EPP4060FADJR

Контейнер с загрузкой спереди с регулируемыми направляющими (EPP4060FNR + набор из 2 рамок и 4 регулируемых направляющих из нержавеющей стали)

**НАРУЖНЫЕ РАЗМЕРЫ** Д x Ш x В:  
77 x 54 x 68,7 см

**ВНУТРЕННИЕ РАЗМЕРЫ** U x G x Y:  
61,5 x 41 x 58,5 см

**МАССА:** 8,17 кг

**ВМЕСТИМОСТЬ:** 155 L

Шт. в упаковке: 1 Цвет: черный (110).



## EPP4060FNR

Контейнер с загрузкой спереди без направляющих

**НАРУЖНЫЕ РАЗМЕРЫ** Д x Ш x В:  
77 x 54 x 68,7 см

**ВНУТРЕННИЕ РАЗМЕРЫ** U x G x Y:  
61,5 x 41 x 58,5 см

**МАССА:** 6,1 кг

**ВМЕСТИМОСТЬ:** 155 L

Шт. в упаковке: 1 Цвет: черный (110).



## EPP4060F6R

Контейнер с загрузкой спереди и 6 направляющими

**НАРУЖНЫЕ РАЗМЕРЫ** Д x Ш x В:  
77 x 54 x 68,7 см

**ВНУТРЕННИЕ РАЗМЕРЫ** U x G x Y:  
61,5 x 41 x 58,5 см

**МАССА:** 6,34 кг

**ВМЕСТИМОСТЬ:** 126 L

Шт. в упаковке: 1 Цвет: черный (110).



## EPP4060FPR1

Набор из 4 направляющих из нержавеющей стали + 2 рамок для EPP4060FNR

**РАЗМЕРЫ** Д x Ш x В: 60 x 1 x 58 см

**МАССА:** 2,07 кг

Шт. в упаковке: 1

Цвет: Серебристый (000).

## EPP4060FAR

Набор из 2 направляющих из нержавеющей стали для EPP4060FPR1

**РАЗМЕРЫ** Д x В: 60 x 3 x 3 см

**МАССА:** 0,42 кг

Шт. в упаковке: 1

Цвет: Серебристый (000).



## EPP4060F9R

Контейнер с загрузкой спереди и 9 направляющими

**НАРУЖНЫЕ РАЗМЕРЫ** Д x Ш x В:  
77 x 54 x 68,7 см

**ВНУТРЕННИЕ РАЗМЕРЫ** U x G x Y:  
61,5 x 41 x 58,5 см

**МАССА:** 6,6 кг

**ВМЕСТИМОСТЬ:** 126 L

Шт. в упаковке: 1 Цвет: черный (110).



## EPP4060T200

Контейнер с загрузкой сверху и высотой 20 см.

**НАРУЖНЫЕ РАЗМЕРЫ** Д x Ш x В:  
49 x 69 x 27 см

**ВНУТРЕННИЕ РАЗМЕРЫ** U x G x Y:  
42,5 x 62,5 x 20,5 см

**МАССА:** 1,4 кг

**ВМЕСТИМОСТЬ:** 53 L

Шт. в упаковке: 1 Цвет: черный (110).



## EPP4060T300

Контейнер с загрузкой сверху и высотой 30 см.

**НАРУЖНЫЕ РАЗМЕРЫ** Д x Ш x В:  
49 x 69 x 37 см

**ВНУТРЕННИЕ РАЗМЕРЫ** U x G x Y:  
42,5 x 62,5 x 30,5 см

**МАССА:** 1,7 кг

**ВМЕСТИМОСТЬ:** 80 L

Шт. в упаковке: 1 Цвет: черный (110).



## HR3253

Samwarmer® GN 1/1 нагревающая пластина

**РАЗМЕРЫ** Д x Ш x В: 53 x 32,5 x 3 см

**МАССА:** 3,25 кг

Шт. в упаковке: 1

Цвет: Огненно красный (444).



## CR3253

Samchiller® GN 1/1 охлаждающая пластина

**РАЗМЕРЫ** Д x Ш x В: 53 x 32,5 x 3 см

**МАССА:** 3,9 кг

Шт. в упаковке: 1

Цвет: Синий как лед (443).



## CD4060EPP

Camdolly® для 60 x 40 Cam GoBoxes

**РАЗМЕРЫ** Д x Ш x В: 71 x 51 x 16 см

**МАССА:** 5,27 кг

Шт. в упаковке: 1

Цвет: ярко-красный (158).

**Примечание:** Загрузка пищевых лотков при температуре +82...88°С обеспечивает наилучший результат. Загрузка металлических противней с температурой выше 120°С приведет к повреждению тележки.

Производятся и поставляются только из Германии - Cambro European Logistic (CEL).

«СКЛАДСКИЕ АРТИКУЛЫ И ЦВЕТА НА ЕВРОПЕЙСКОМ СКЛАДЕ»

ВСЕ CAM GOBOXES: (110)

CR3253: (443)

HR3253: (444)

CD4060EPP: (158)

EPPIDS: (000)





# ТЕПЛОИЗОЛИРОВАННЫЕ КОНТЕЙНЕРЫ SAMCARRIER® С ЗАГРУЗКОЙ СВЕРХУ ДЛЯ ПЕРЕВОЗКИ ПИЩЕВЫХ ЛОТКОВ GASTRONORM



- Загружаемые сверху контейнеры, позволяющие хранить, перевозить и раздавать по одному полноразмерные лотки с горячими или холодными блюдами.
- Материал – прочный и долговечный бесшовный полиэтилен с толстым слоем теплоизоляции из пеноматериала.
- Литые ручки-углубления со всех четырех сторон упрощают переноску и перемещение.
- Разделительные перегородки позволяют размещать в контейнере несколько лотков дробных размеров.
- Лотки легко вынимаются благодаря выемкам для захвата пальцем.
- Система скрепления уложенных в штабель контейнеров обеспечивает их устойчивость при перевозке и хранении.

Цвета UPCS: темно коричневый (131), кофейно-бежевый (157), серый в крапинку (480), черный (110).

Цвета MPC и MPCNL: темно-синий (186), синевато-серый (401), кофейно-бежевый (157), темно коричневый (131), кирпично-красный (402), зеленый (519), черный (110), ярко-красный (158).

Цвета UPC: синевато-серый (401), темно-коричневый (131), черный (110), гранитно-серый (191), гранитно-зеленый (192).

Цвета Camdolly®: кофейно-бежевый (157), темно коричневый (131), черный (110), синевато-серый (401), серый (180).

Цвета разделительных перегородок: белый (148), прозрачный (135).

См. расценки и инструкции по оформлению заказов в разделе, посвященном пищевым лоткам.

**Примечание:** Пищевые лотки размещаются на направляющих. Лотки не следует размещать на днище полости тележки Samcart или контейнера Samcarrier®.

**Примечание:** Наилучший результат достигается при загрузке продуктовых лотков при температуре от 82° до 88°С. Загрузка металлических продуктовых лотков при температуре выше 121°С может привести к повреждениям контейнера или тележки.



UPC & MPC Модели



UPC140



UPC160

Показан с разделителями и пищевыми лотками дробных размеров.

## Хранение горячих продуктов

|          |      |      |      |      |      |
|----------|------|------|------|------|------|
| UPC160   | 87°C | 85°C | 83°C | 81°C | 79°C |
| UPCS160  | 87°C | 85°C | 83°C | 81°C | 79°C |
| UPCSS160 | 87°C | 85°C | 83°C | 81°C | 79°C |

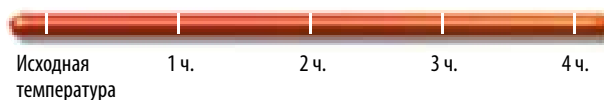

## Хранение холодных продуктов

|          |     |     |     |     |       |
|----------|-----|-----|-----|-----|-------|
| UPC160   | 0°C | 1°C | 2°C | 2°C | 2,5°C |
| UPCS160  | 0°C | 1°C | 2°C | 2°C | 2,5°C |
| UPCSS160 | 0°C | 1°C | 2°C | 2°C | 2,5°C |



## Контейнеры Samcarrier®

Цельная, бесшовная конструкция из полиэтилена, съемная герметизирующая прокладка и прочные пластиковые защелки.



|                            |                                  |
|----------------------------|----------------------------------|
| КОД                        | 240MPC                           |
| ВМЕСТИМОСТЬ ОТДЕЛЕНИЯ      | 1 лоток GN 1/2 глубиной 10 см    |
| НАРУЖНЫЕ РАЗМЕРЫ Ш x Г x В | 42 x 35 x 19 см                  |
| Шт. в упаковке:            | 1 Модель 240MPC без разделителя. |

## Контейнеры Серии S

Надежные контейнеры из полипропилена со вплавленными герметичными прокладками и широкими нейлоновыми защелками. Современный внешний вид, высокие теплоизоляционные характеристики и доступные цены.

«СКЛАДСКИЕ АРТИКУЛЫ И ЦВЕТА НА ЕВРОПЕЙСКОМ СКЛАДЕ»

UPCS180: (480)



| КОД                        | UPCS140                       | UPCS160*                      | UPCS180                       |
|----------------------------|-------------------------------|-------------------------------|-------------------------------|
| ВМЕСТИМОСТЬ ОТДЕЛЕНИЯ      | 1 лоток GN 1/1 глубиной 10 см | 1 лоток GN 1/1 глубиной 15 см | 1 лоток GN 1/1 глубиной 20 см |
| НАРУЖНЫЕ РАЗМЕРЫ Ш x Г x В | 64 x 43,5 x 22 см             | 64 x 43,5 x 26 см             | 64 x 43,5 x 30,5 см           |
| ДЛЯ ТЕЛЕЖЕК CAMDOLLY®      | CD160                         | CD160                         | CD160                         |

Шт. в упаковке: 1 \*UPCS160 нельзя использовать с Camchiller®.

## Контейнеры Ultra Pan

Цельный, бесшовный корпус из полиэтилена, герметичная съемная прокладка и широкие нейлоновые защелки.



| КОД                        | UPC140                        | UPC160                    | UPC180                    |
|----------------------------|-------------------------------|---------------------------|---------------------------|
| ВМЕСТИМОСТЬ ОТДЕЛЕНИЯ      | 1 лоток GN 1/1 глубиной 10 см | 1 GN 1/1 – 15 cm deep pan | 1 GN 1/1 – 20 cm deep pan |
| НАРУЖНЫЕ РАЗМЕРЫ Ш x Г x В | 63 x 44 x 21 см               | 63 x 44 x 26 см           | 63 x 44 x 30,5 см         |
| ДЛЯ ТЕЛЕЖЕК CAMDOLLY       | CD100H, CD1826HB, CD160       | CD100H, CD1826HB, CD160   | CD100H, CD1826HB, CD160   |

Шт. в упаковке: 1

## Контейнеры Серии 100

Позволяют хранить установленные штабелем пищевые лотки или пищевые продукты, размещенные непосредственно во внутреннем отделении. В модели 100MPCHL предусмотрена крышка на петлях, для раздачи продуктов.



| КОД  | 100MPC  | 100MPCHL                               | UPC100  |
|--|---|--|---|
| ВМЕСТИМОСТЬ ОТДЕЛЕНИЯ                            | 3 GN 1/1 глубиной 6,5 см или<br>2 GN 1/1 глубиной 10 см или<br>1 GN 1/1 глубиной 15 или 20 см | 1 GN 1/1 глубиной 20 см                | 3 GN 1/1 глубиной 6,5 см или<br>2 GN 1/1 глубиной 10 см или<br>1 GN 1/1 глубиной 10 или 20 см |
| НАРУЖНЫЕ РАЗМЕРЫ<br>ВНУТРЕННИЕ РАЗМЕРЫ Ш x Г x В | 68 x 45 x 38 см<br>55 x 35 x 20,5 см  | 68 x 45 x 39,5 см<br>55 x 35 x 20,5 см | 68 x 46 x 40 см<br>56,5 x 33 x 20,5 см  |
| НАСЫПНАЯ ЕМКОСТЬ*                                | 38 л  | 38 л                                   | 38 л  |
| ДЛЯ ТЕЛЕЖЕК CAMDOLLY                             | CD100H, CD1826MTC, CD100HB,<br>CD1826MTCNB, CD100, CD2028                                     | CD100, CD100H, CD100HB                 | CD100H, CD1826MTC, CD100HB,<br>CD1826MTCNB, CD100, CD2028                                     |

Шт. в упаковке: 1 \*Без использования пищевых лотков. Модели 100MPC, 100MPCHL и UPC100 без разделителя.

## Accessories

| КОД                            | РАЗМЕРЫ        | ШТ. В<br>УПАКОВКЕ |
|--------------------------------|----------------|-------------------|
| Разделители для пищевых лотков |                |                   |
| DIV12                          | 32,38 см длины | 3                 |
| DIV20                          | 53,02          | 3                 |

\*Не используются в изделии UPCCS1600.



# ХОЛОДИЛЬНИК CAMCHILLER®, ТЕПЛОИЗОЛИРУЮЩИЙ РАЗДЕЛИТЕЛЬ THERMOBARRIER® И НАГРЕВАТЕЛЬ CAMWARMER®



## Холодильный элемент Camchiller

- Простое в обращении средство поддержания температуры охлажденных блюд.
- Продлевает срок хранения охлажденных блюд при безопасной температуре (не превышающей 4°C) в условиях, требующих частого доступа к содержимому контейнера.

- После выдержки в морозильнике устанавливается в предварительно охлажденном контейнере перед загрузкой.

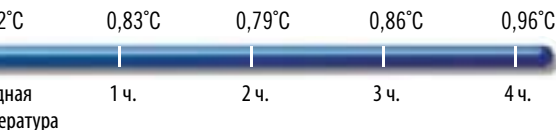

| КОД                  | CP1220 (GN, ПОЛНОРАЗМЕРНЫЙ)  | CP1210 (GN, ПОЛОВИННОГО РАЗМЕРА)   | CP814 (20 X 36 CAMCHILLER)   |
|----------------------|--|--|--|
| ПОДХОДИТ К МОДЕЛЯМ   | UPCSS160, UPC300, 300MPC, 1318CC, 1318MTC, UPC400, UPC400SP, UPSCS400, UPC600, UPC800, UPC800SP, UPC1200, UPC1600, CVC72, CVC724, Combo Cart® Plus и CamKiosks®* | UPC300, 300MPC, 1318CC, 1318MTC, UPC400, UPSCS400, UPC400SP, UPC600, UPC800, UPC800SP, UPSCS140, UPSCS160, UPSCS180, CVC724*, CVC72*, CamKiosks* | 12186CW, 12186P, 12189CW, 12189P, CVC724, CVC72, CVC55, CamKiosks* |
| РАЗМЕРЫ Д x Ш x В    | 53 x 33 x 3,8 cm   | 32,4 x 26,4 x 3,8 cm   | 35,56 x 20,32 x 3,8 cm   |
| КОЛ-ВО В 1 ОТДЕЛЕНИИ | 1 (*по 2 шт. в каждой полости)   | 1 (*по 2 шт. в каждом из верхних отсеков)  | 1  |

Шт. в упаковке: 1 Цвет: светло-голубой (159).

## Теплоизолирующие разделители ThermoBarrier

- Полезнейшее, но достаточно дешевое средство поддержания требуемой температуры в контейнерах для развозки продуктов и блюд.

- Позволяет максимально эффективно использовать полезный объем и сводить к минимуму изменение температуры пищевых продуктов в частично загруженном контейнере.



«СКЛАДСКИЕ АРТИКУЛЫ И ЦВЕТА НА ЕВРОПЕЙСКОМ СКЛАДЕ»

400DIV: (180)

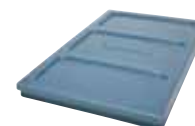
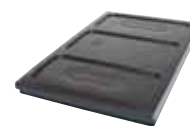
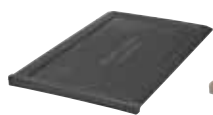

| КОД                | UPC300DIV <sup>New!</sup> | 300DIV                  | 400DIV                                       | 1200DIV                | 1600DIV                       |
|--------------------|---------------------------|-------------------------|--|------------------------|-------------------------------|
| ПОДХОДИТ К МОДЕЛЯМ | UPC300, 1318CC            | 300MPC, 1318MTC, UPC600 | UPC400, UPC800, UPC400SP, UPSCS400, UPC800SP | UPC1200, CVC72, CVC724 | UPC1600, UPC1600SP, CamKiosks |
| РАЗМЕРЫ Д x Ш x В  | 53 x 33 x 2,5 cm          | 53 x 33 x 2,5 cm        | 54 x 33 x 3,8 cm                             | 53 x 33,5 x 3,5 cm     | 53 x 33,5 x 3,8 cm            |
| ЦВЕТ               | Темно-серый (615)         | кофейно-бежевый (157)   | серый (180)                                  | темно-коричневый (131) | синевато-серый (401)          |
| ШТ. В УПАКОВКЕ     | 1                         | 1                       | 1  | 2                      | 2                             |

## Нагревательный элемент Camwarmer

- Обеспечивает дополнительный нагрев горячих блюд во время хранения и перевозки.
- Установка нагревательного элемента в контейнере с горячими блюдами позволяет продлить срок их хранения при безопасной температуре, превышающей 65°C, в условиях частого доступа к содержимому контейнера.

«СКЛАДСКИЕ АРТИКУЛЫ И ЦВЕТА НА ЕВРОПЕЙСКОМ СКЛАДЕ»

1210PW: (191)



| КОД                | 1210PW  |
|--------------------|---|
| ПОДХОДИТ К МОДЕЛЯМ | UPC300, 300MPC, 1318CC, 1318MTC, UPC400, UPSCS400, UPC600, UPC800 |
| РАЗМЕРЫ Д x Ш x В  | 34 x 27,5 x 4 cm  |
| ШТ. В УПАКОВКЕ     | 1   |

Цвет: гранитно-серый (191).



Контейнер UPC400 с нагревателем Camwarmer. В каждом внутреннем отделении рекомендуется устанавливать два нагревателя Camwarmer.





# ПОДДЕРЖАНИЕ ТЕМПЕРАТУРЫ — МАКСИМАЛЬНО ПРОДЛЕВАЕТ СРОК ХРАНЕНИЯ

Холодильные элементы Camchiller® – полноразмерные (GN 1/1) и половинного размера (GN 1/2)

- Используйте в целях:
  - предварительного охлаждения блюд;
  - хранения упакованных продуктов в пищевых лотках;
  - максимального продления срока хранения охлажденных продуктов;
  - максимально эффективного использования внутреннего пространства.
- Холодильными элементами очень просто пользоваться:
  1. поместите элементы в морозильник на 8 часов;
  2. дайте внутренней полости охладиться в течение 15—20 минут;
  3. установите лотки с предварительно охлажденными продуктами или блюдами под элементами Camchiller (A);
  4. по мере удаления продуктов или блюд из полости перемещайте лотки и элементы Camchiller вниз (B).

## ХРАНЕНИЕ ХОЛОДНЫХ ПРОДУКТОВ

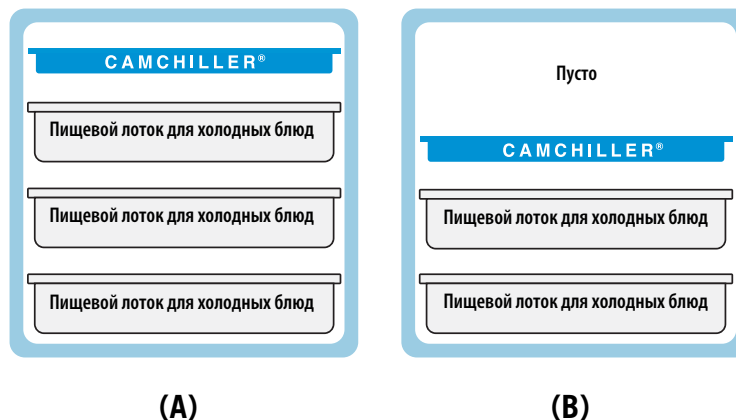

Теплоизоляционный элемент ThermoBarrier® – полноразмерный (GN 1/1)

- Используйте в целях:
  - хранения горячих и холодных блюд в одной и той же полости;
  - максимально эффективного использования внутреннего пространства.
- Теплоизоляционным элементом очень просто пользоваться:
  1. вставьте элемент между горячими блюдами, размещенными сверху, и холодными блюдами, размещенными снизу (A);
  2. вставляйте элемент под горячими блюдами, размещенными в верхней части полости (B);
  3. вставляйте элемент над холодными блюдами, размещенными в нижней части полости (C).

## ОДНОВРЕМЕННОЕ ХРАНЕНИЕ ГОРЯЧИХ И ХОЛОДНЫХ ПРОДУКТОВ

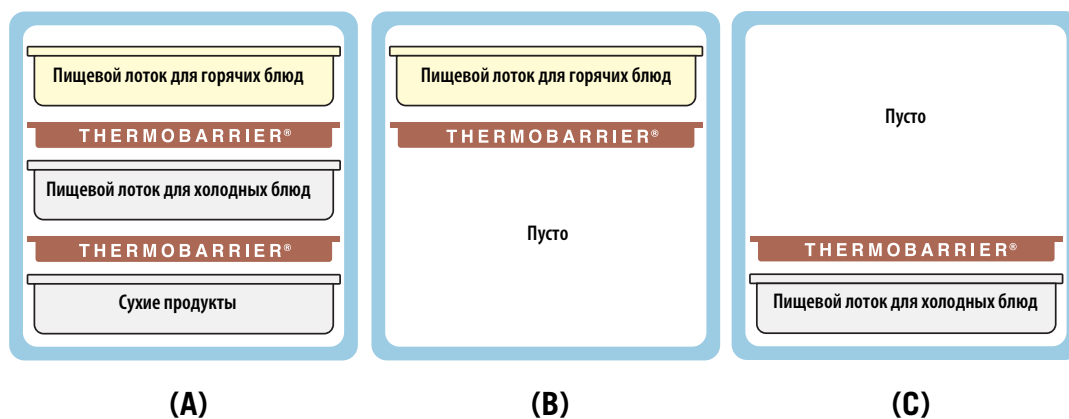

Нагревательный элемент Camwarmer® – половинного размера (GN 1/2)

- Используйте в целях:
  - предварительного подогрева полости;
  - максимального продления срока хранения горячих блюд;
  - максимально эффективного использования внутреннего пространства.
- Теплоизоляционным элементом очень просто пользоваться:
  1. нагрейте элемент, поместив его на несколько минут в духовку с температурой 180°C;
  2. вставьте два нагревательных элемента Camwarmer, пользуясь нижними направляющими, и предварительно нагрейте полость в течение 15—20 минут;
  3. установите лотки с предварительно нагретыми продуктами или блюдами над нагревательных Camwarmer (A);
  4. по мере удаления продуктов или блюд из полости перемещайте лотки и элементы Camwarmer вверх (B).

## ХРАНЕНИЕ ГОРЯЧИХ ПРОДУКТОВ

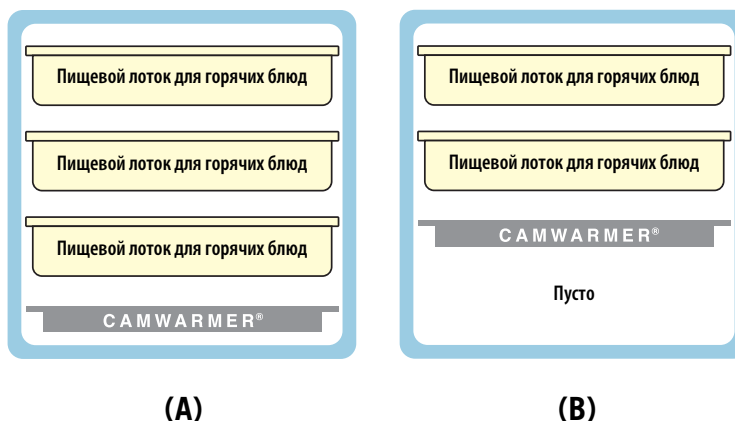

# ВМЕСТИМОСТЬ КОНТЕЙНЕРОВ ДЛЯ ПЕРЕВОЗКИ

## Примеры загрузки теплоизолированных контейнеров фирмы Cambro®

### С ЗАГРУЗКОЙ СВЕРХУ

UPC140-UPC180  
UPCS140-UPCS180  
UPCSS160

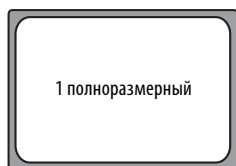

Для обедов из 3 блюд:  
2 x GN 1/4  
1 x GN 1/2  
1 разделитель DIV12  
(прибл. 14 обедов)



Для обедов из 4 блюд:  
2 x GN 1/6  
2 x GN 1/3  
2 разделитель DIV12  
(прибл. 14 обедов)

### С ЗАГРУЗКОЙ СВЕРХУ

100 series  
100MPC  
UPC100

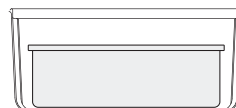
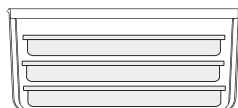

### С ЗАГРУЗКОЙ СПЕРЕДИ

UPC300  
1318CC  
UPC600 (x2)  
UPC1200 (x4)

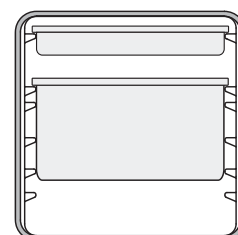
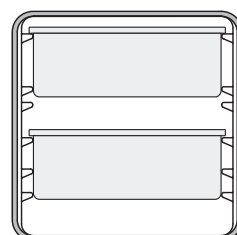
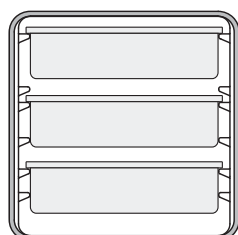
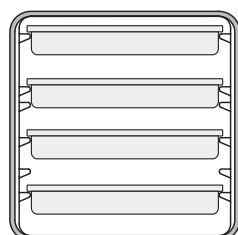

### С ЗАГРУЗКОЙ СПЕРЕДИ

UPC400  
UPCS400  
UPCH400(2)  
UPC800 (x2)  
UPCH800(2) (x2)  
UPC1600 (x4)  
UPCH1600(2) (x4)

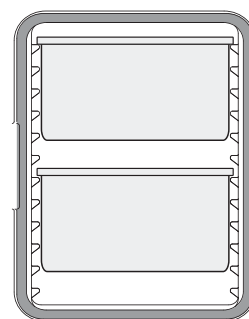
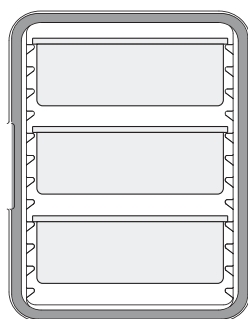
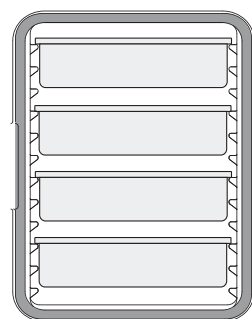
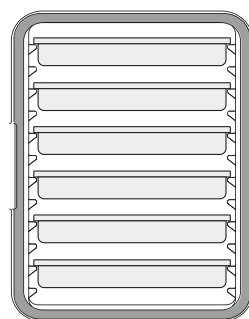

### КОНТЕЙНЕРЫ САМСАРИЕР® И ТЕЛЕЖКИ САМСАТ® ДЛЯ ПОДДОНОВ

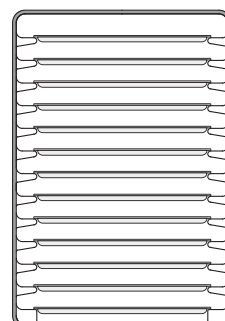
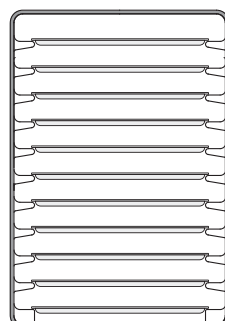
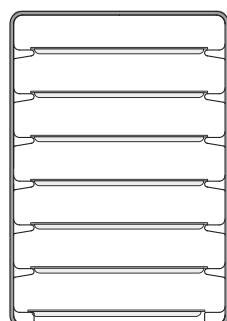
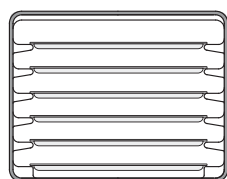
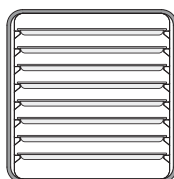

### СВОДКА РАЗМЕРОВ СТАНДАРТНЫХ (GN) КОНТЕЙНЕРОВ

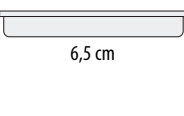
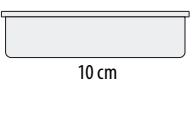
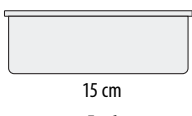
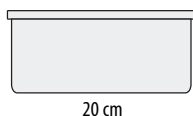
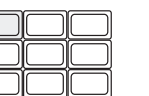
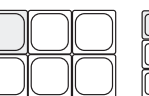
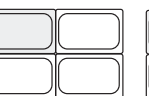
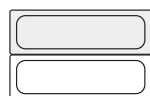

Глубина указана в сантиметрах

# ТЕПЛОИЗОЛИРОВАННЫЕ КОНТЕЙНЕРЫ UPC300 ДЛЧ ПЕРЕВОЗКИ ПИЩЕВЫХ ЛОТКОВ GASTRONORM

- Позволяет хранить полноразмерные лотки GN 1/1, GN 1/2 и GN 1/3.
- Цельная бесшовная конструкция, обеспечивающая длительный срок службы.
- Толстая полиуретановая теплоизоляция надежно хранит холодную пищу при температуре ниже 4°C, горячую пищу при температуре выше 64°C в течение более чем 4 часов.
- Съемная беспрокладочная дверка.
- Зона для ярлыка на дверке для наклейки идентификационных или маршрутных ярлыков.
- Легкий в ес.

Цвета: темно коричневый (131), ярко-красный (158), темно-синий (186), синевато-серый (401), Темно-серый (615), черный (110),..

Изделие UPC300 защищено патентом США D786,607 S.



«СКЛАДСКИЕ АРТИКУЛЫ И ЦВЕТА НА ЕВРОПЕЙСКОМ СКЛАДЕ»

UPC300: (401)  
CP3253: (443)  
HP3253: (444)



New!



Рекомендуется маркировка при помощи ярлыков: 235LINB250 5 x 7,6 cm StoreSafe®.

| КОД                           | UPC300                |
|-------------------------------|-----------------------|
| НАРУЖНЫЕ РАЗМЕРЫ Ш x Г x В    | 43,2 x 65,4 x 56,8 cm |
| ВНУТРЕННИЕ РАЗМЕРЫ Ш* x Г x В | 33,7 x 53,3 x 35,5 cm |
| МАССА                         | 10,5 kr               |

Шт. в упаковке: 1 \* Между направляющими.

## Хранение горячих продуктов

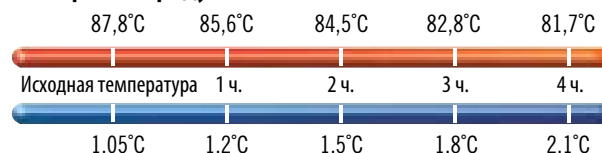

## Хранение холодных продуктов

## Дополнительные Принадлежности

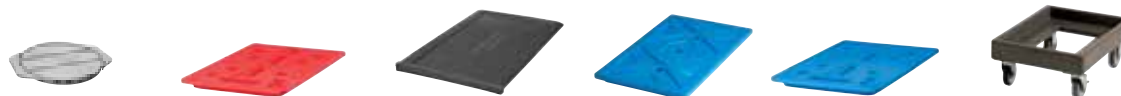

| КОД             | 1210PW               | HP3253                | UPC300DIV <sup>New!</sup> | CP1220               | CP3253              | CD300*         |
|-----------------|----------------------|-----------------------|---------------------------|----------------------|---------------------|----------------|
| ОПИСАНИЕ        | Camwarmer®           | Camwarmer             | ThermoBarrier®            | Camchiller®          | Camchiller          | Camdolly®      |
| НАР. РАЗМ. (CM) | 34,9 x 27,6 x 4      | 53 x 32,5 x 3         | 53 x 33 x 2,5             | 53 x 33 x 3,8        | 53 x 32,5 x 3       | 49 x 65 x 26,5 |
| ВН. РАЗМ. (CM)  | —                    | —                     | —                         | —                    | —                   | 43 x 59        |
| Цвет            | Гранитно-серый (191) | Огненно красный (444) | Темно-серый (615)         | Светло-голубой (159) | Синий как лед (443) | ▲              |

Шт. в упаковке: 1 \*Предлагаются также модели CD300H и CD300HB. См. раздел Тележки Camdolly.

▲Camdolly Цвета: кофейно-бежевый (157), темно коричневый (131), черный (110), синевато-серый (401).



# ТЕПЛОИЗОЛИРОВАННЫЕ КОНТЕЙНЕРЫ URC400 ДЛЧ ПЕРЕВОЗКИ ПИЩЕВЫХ ЛОТКОВ GASTRONORM



- Прочные, надежные, загружаемые спереди контейнеры для перевозки пищевых лотков.
- Позволяют хранить множество лотков с горячими или холодными блюдами при безопасной температуре в течение нескольких часов.
- Материал — бесшовный полиэтилен с толстым слоем теплоизоляции из пеноматериала.
- Герметичная съемная прокладка обеспечивает надежное уплотнение.

Цвета: темно-синий (186), синевато-серый (401), кофейно-бежевый (157), темно-коричневый (131), черный (110), гранитно-серый (191), гранитно-зеленый (192), гранитно-песочный (194).

См. расценки и инструкции по оформлению заказов в разделе, посвященном пищевым лоткам.

**Примечание.** Пищевые лотки размещаются на направляющих. Размещать лоток на днище полости контейнера Camcarrier® не рекомендуется.

**Примечание.** Наилучший результат достигается при загрузке продуктовых лотков при температуре от 82° до 88° С. Загрузка металлических продуктовых лотков при температуре выше 121° С может привести к повреждениям контейнера или тележки.

Контейнер URC400 защищен патентом США D 392,158.

Пробка с вентиляционным клапаном защищена патентом США D 553,717 S.



| ВМЕСТИМОСТЬ:<br>ГЛУБИНА ЛОТКА | ЧИСЛО ЛОТКОВ GN 1/1 |
|-------------------------------|---------------------|
| 6,5 см                        | 6                   |
| 10                            | 4                   |
| 15                            | 3                   |
| 20                            | 2                   |

Вмещает также лотки размеров GN 1/2 и 1/3.

## «СКЛАДСКИЕ АРТИКУЛЫ И ЦВЕТА НА ЕВРОПЕЙСКОМ СКЛАДЕ»

URC400, CD400: (401)  
400DIV: (180)  
CP3253: (443)  
HP3253: (444)

### ЭРГОНОМИЧЕСКИЙ ДИЗАЙН

Не отламывающиеся, эргономичные, литые запрессованные ручки позволяют двум людям без труда переносить контейнер.



**КОНТРОЛЬ ДАВЛЕНИЯ И ВЛАЖНОСТИ**  
Автоматический вентиль.



**ПОДДЕРЖАНИЕ ТЕМПЕРАТУРЫ** Благодаря теплоизоляции из пенополиуретана горячие блюда остаются горячими, а холодные — холодными.



**БЫСТРОТА ДОСТУПА** Одна 23-сантиметровая нейлоновая защелка позволяет быстро и надежно открывать и закрывать дверцу.

**СЪЕМНАЯ ПРОКЛАДКА** Обеспечивает воздухонепроницаемое уплотнение.

### Хранение горячих продуктов

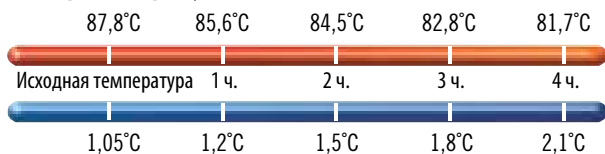

| КОД  | URC400 (URC400SP**) |
|--|---------------------|
| <b>НАРУЖНЫЕ РАЗМЕРЫ Ш x Г x В</b>                                    | 42,5 x 62 x 57 см   |
| <b>ВНУТРЕННИЕ РАЗМЕРЫ Ш* x Г x В</b>                                 | 34 x 53,5 x 36 см   |
| <b>МАССА</b>   | 14,3 кг (16,33 кг)  |
| Шт. в упаковке: 1 *Между направляющими. **Безопасный контейнер (SP). |                     |

### Хранение холодных продуктов

### Дополнительные Принадлежности

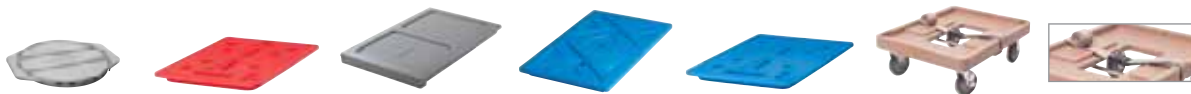

| КОД                    | 1210PW               | HP3253                | 400DIV         | CP1220               | CP3253              | CD400        | 400STR        |
|------------------------|----------------------|-----------------------|----------------|----------------------|---------------------|--------------|---------------|
| <b>ОПИСАНИЕ</b>        | Camwarmer®           | Camwarmer             | ThermoBarrier® | Camchiller®          | Camchiller          | Camdolly®    | Планка        |
| <b>НАР. РАЗМ. (СМ)</b> | 34,9 x 27,6 x 4      | 53 x 32,5 x 3         | 54 x 33 x 3,8  | 53 x 33 x 3,8        | 53 x 32,5 x 3       | 71 x 53 x 23 | 500 см длиной |
| <b>ВН. РАЗМ. (СМ)</b>  | —                    | —                     | —              | —                    | —                   | 63,5 x 46    | —             |
| <b>Цвет</b>            | гранитно-серый (191) | огненно красный (444) | серый (180)    | светло-голубой (159) | синий как лед (443) | ▲            | бежевый (000) |

Шт. в упаковке: 1 ▲CD400 Цвета: кофейно-бежевый (157), темно-коричневый (131), черный (110), синевато-серый (401).

# КОНТЕЙНЕР UPCS400 ULTRA PAN CARRIER® СЕРИИ S ДЛЯ ПЕРЕВОЗКИ ПИЩЕВЫХ ЛОТКОВ GASTRONORM

- Чрезвычайно надежный, сверхпрочный контейнер для лотков, загружаемый спереди.
- Позволяет хранить множество лотков с горячими или холодными блюдами в течение нескольких часов.
- Прочная оболочка из полиэтилена с толстым теплоизолирующим слоем из пенополиуретана.

Цвета: синевато-серый (401), серый в крапинку (480), темно коричневый (131).

**Примечание.** Наилучший результат достигается при загрузке продуктовых лотков при температуре от 82° до 88°С. Загрузка металлических продуктовых лотков при температуре выше 121°С может привести к повреждениям контейнера или тележки.



**ВМЕСТИМОСТЬ:**  
ГЛУБИНА ЛОТКА ЧИСЛО ЛОТКОВ GN 1/1

|        |   |
|--------|---|
| 6,5 cm | 6 |
| 10     | 4 |
| 15     | 3 |
| 20     | 2 |

Вмещает также лотки размеров GN 1/2 и 1/3.



Укладывается в штабели с контейнерами UPCS400 и UP400. Подходит к тележке CD400 Camdolly.

## «СКЛАДСКИЕ АРТИКУЛЫ И ЦВЕТА НА ЕВРОПЕЙСКОМ СКЛАДЕ»

UPCS400: (480), (401), CD400: (401)  
400DIV: (180), CP3253: (443), HP3253: (444)

**ПРОСТАТА МАРКИРОВКИ СОДЕРЖИМОГО И НАЗНАЧЕНИЯ** Зажим для меню снижает частоту использования дверцы.



### УДОБНАЯ КОНСТРУКЦИЯ

Формованная площадка для установки лотка упрощает обслуживание (зажим не применяется при перевозке).

### ПРОСТАТА ОЧИСТКИ

Дверца удаляется, что делает облегчает очистку.



**ПОДДЕРЖАНИЕ ТЕМПЕРАТУРЫ** Благодаря теплоизоляции из пенополиуретана горячие блюда остаются горячими, а холодные — холодными.



### ЭРГОНОМИЧЕСКИЙ ДИЗАЙН

Не отламывающиеся, эргономичные, литые запрессованные ручки позволяют двум людям без труда переносить контейнер.

### БЫСТРОТА ДОСТУПА

Одна 23-сантиметровая нейлоновая защелка позволяет быстро и надежно открывать и закрывать дверцу.



### ВСТРОЕННОЕ УПЛОТНЕНИЕ

Встроенное уплотнение устраняет необходимость в использовании съемной прокладки.

### КОНТРОЛЬ ДАВЛЕНИЯ

Встроенный вентиляционный клапан уравнивает давление и выпускает пар.

## Хранение горячих продуктов

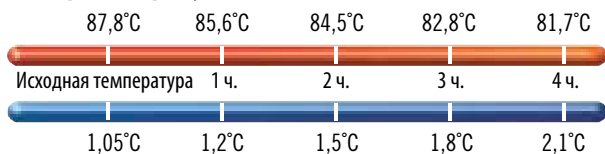

## Хранение холодных продуктов

### Дополнительные Принадлежности

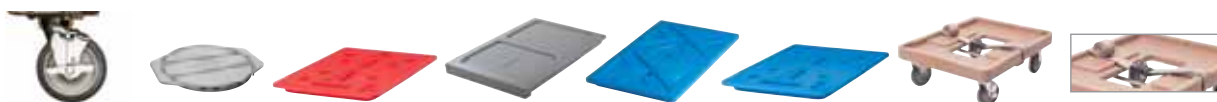

| КОД             | UPCS400СК         | 1210PW               | HP3253                | 400DIV         | CP1220               | CP3253              | CD400        | 400STP        |
|-----------------|-------------------|----------------------|-----------------------|----------------|----------------------|---------------------|--------------|---------------|
| ОПИСАНИЕ        | Комплект роликов* | Camwarmer®           | Camwarmer             | ThermoBarrier® | Camchiller®          | Camchiller          | Camdolly®    | Планка        |
| НАР. РАЗМ. (СМ) | ∅ 12,7            | 34,9 x 27,6 x 4      | 53 x 32,5 x 3         | 54 x 33 x 3,8  | 53 x 33 x 3,8        | 53 x 32,5 x 3       | 71 x 53 x 23 | 500 см длиной |
| ВН. РАЗМ. (СМ)  | —                 | —                    | —                     | —              | —                    | —                   | 63,5 x 46    | —             |
| Цвет            | —                 | гранитно-серый (191) | огненно красный (444) | серый (180)    | светло-голубой (159) | синий как лед (443) | ▲            | бежевый (000) |

Шт. в упаковке: 1 \*Дополнительный комплект роликов: 2 фиксированных, 2 поворотных, 1 с тормозом.

▲CD400 Цвета: кофейно-бежевый (157), темно коричневый (131), черный (110), синевато-серый (401).

# ТЕЛЕЖКИ ULTRA SAMCARTS® ДЛЯ ПИЩЕВЫХ ЛОТКОВ



- Тележки с двумя отделениями большой вместимости позволяют хранить и перевозить как горячие, так и холодные блюда.
- Жесткая полиэтиленовая оболочка и толстый слой теплоизоляции из пеноматериала образуют стенки отделений и перегородку между отделениями.
- Герметичные съемные прокладки поддерживают безопасную температуру пищевых продуктов в течение нескольких часов.
- Быстро очищается, не деформируется, не растрескивается, не ржавеет, не обкалывается и не ломается.
- Прочные нейлоновые защелки позволяют быстро открывать и закрывать дверцы.
- Открывающиеся на 270° дверцы упрощают загрузку и разгрузку тележки.
- Литые углубленные ручки облегчают маневрирование.
- Литые бамперы сводят к минимуму повреждения стен, мебели и оборудования при перемещении тележки.

Цвета: темно-синий (186), синева-серый (401), кофейно (157), темно-коричневый (131), красный (402), зеленый (519), черный (110), ярко-красный (158), серый (191), гранитно-зеленый (192) гранитно-песочный (194).

**Примечание:** Пищевые лотки размещаются на направляющих.

**Примечание:** Наилучший результат достигается при загрузке продуктовых лотков при температуре от 82° до 88°С. Загрузка металлических продуктовых лотков при температуре выше 121°С может привести к повреждениям контейнера или тележки.

Пробка с вентиляционным клапаном защищена патентом США D 553,717 S.



Благодаря теплоизоляции из пенополиуретана горячие блюда остаются горячими, а холодные — холодными.

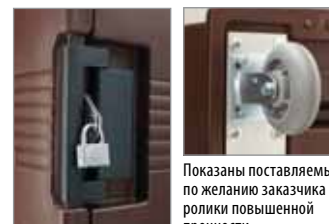

Показаны поставляемые по желанию заказчика ролики повышенной прочности.

## Безопасный контейнер (SP)

Специально предназначены для работ, где безопасность и надежность играют главную роль.

- Взломостойкие защелки.
- Несъемные дверцы.
- Запирающаяся накладка на каждой дверце (висячие замки в комплект не входят).
- Ролики усиленной конструкции, закрепленные взломостойкими винтами на опорных пластинах.

Ограждение судового типа предназначено для использования при обслуживании, но не во время перевозки.



| МАКС. ВМЕСТИМОСТЬ               | UPC600                             | UPC800     | UPC1200    | UPC1600    |
|---------------------------------|------------------------------------|------------|------------|------------|
| Пищевые лотки Gastronorm GN 1/1 |                                    |            |            |            |
| Глубина 6,5 см                  | 8 лотков                           | 12 лотков  | 16 лотков  | 24 лотков  |
| Глубина 10 см                   | 6 лотков                           | 8 лотков   | 12 лотков  | 16 лотков  |
| Глубина 15 см                   | 4 лотков                           | 6 лотков   | 8 лотков   | 12 лотков  |
| Глубина 20 см                   | 2 лотков + 2 лотка (Глубина 10 см) | 4 лотков   | 4 лотков   | 8 лотков   |
| Camtray**                       |                                    |            |            |            |
| 3253                            | 12 подноса                         | 12 подноса | 12 подноса | 48 подноса |
| 2632                            | 24 подноса                         | 48 подноса | —          | —          |
| 2025                            | —                                  | —          | 12 подноса | 24 подноса |

См. правила оформления заказов в разделе, посвященном пищевым лоткам и подносам Camtray. \*Если промежутки между подносами составляют 3,8 см.

## Хранение горячих продуктов

|         |        |        |        |        |        |
|---------|--------|--------|--------|--------|--------|
| UPC600  | 86,8°C | 84,3°C | 82,5°C | 80,8°C | 79,3°C |
| UPC800  | 87,7°C | 85,5°C | 84,2°C | 82,9°C | 81,7°C |
| UPC1200 | 85,6°C | 82,1°C | 80,1°C | 78,3°C | 77,2°C |
| UPC1600 | 87,1°C | 85,9°C | 85,1°C | 84,3°C | 83,7°C |



## Хранение холодных продуктов

|         |       |       |       |       |       |
|---------|-------|-------|-------|-------|-------|
| UPC600  | 0,6°C | 1,1°C | 1,4°C | 1,8°C | 2,1°C |
| UPC800  | 0,3°C | 0,8°C | 0,9°C | 1,2°C | 1,4°C |
| UPC1200 | 0,5°C | 0,9°C | 1,1°C | 1,3°C | 1,4°C |
| UPC1600 | 0,6°C | 1,0°C | 1,2°C | 1,5°C | 1,5°C |

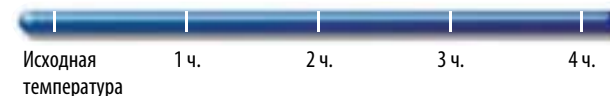





## URC600

|                      |                    |
|----------------------|--------------------|
| КОД                  | URC600             |
| ОПИСАНИЕ             | Основная модель    |
| НАР. РАЗМ. Ш x Г x В | 52 x 69 x 114,5 см |
| РАЗМЕРЫ ОТДЕЛЕНИЯ    | 34 x 54 x 35,5 см  |

Шт. в упаковке: 1 Ролики: 12,7 см, 2 фиксированных, 2 поворотных, 1 с тормозом.



## URC800

|                      |                     |                      |
|----------------------|---------------------|----------------------|
| КОД                  | URC800              | URC800SP             |
| ОПИСАНИЕ             | Основная модель     | Безопасный контейнер |
| НАР. РАЗМ. Ш x Г x В | 52 x 69 x 137 см    | 52 x 69 x 137 см     |
| РАЗМЕРЫ ОТДЕЛЕНИЯ    | 33 x 54,5 x 48,5 см | 33 x 54,5 x 48,5 см  |

Шт. в упаковке: 1 Ролики: 15,2 см, 2 фиксированных, 2 поворотных, 1 с тормозом.  
Ролики усиленной конструкции: 15,2 x 3,8 см, 2 фиксированных ролика, 2 поворотных ролика с тормозом.



## URC1200

|                      |                     |
|----------------------|---------------------|
| КОД                  | URC1200             |
| ОПИСАНИЕ             | Основная модель     |
| НАР. РАЗМ. Ш x Г x В | 72,5 x 82 x 116 см  |
| РАЗМЕРЫ ОТДЕЛЕНИЯ    | 54 x 66,5 x 34,5 см |

Шт. в упаковке: 1 Ролики: 15,2 см, 2 фиксированных, 2 поворотных, 1 с тормозом.



## URC1600

|                      |                       |   |                       |                                     |
|----------------------|-----------------------|---|-----------------------|-------------------------------------|
| КОД                  | URC1600               | URC1600HD                                       | *URC1600SP            | URCGL1600SP                         |
| ОПИСАНИЕ             | Основная модель       | Базовая модель с роликами усиленной конструкции | Безопасный контейнер  | Безопасный контейнер, без прокладки |
| НАР. РАЗМ. Ш x Г x В | 71,5 x 82 x 135 см    | 73 x 84,7 x 138,4 см                            | 71,5 x 82 x 135 см    | 71,5 x 82 x 135 см                  |
| РАЗМЕРЫ ОТДЕЛЕНИЯ    | 53,5 x 66,5 x 53,5 см | 53,5 x 66,5 x 53,5 см                           | 53,5 x 66,5 x 53,5 см | 53,5 x 66,5 x 53,5 см               |

Шт. в упаковке: 1 Ролики: 15,2 см, 2 фиксированных, 2 поворотных, 1 с тормозом.  
Ролики усиленной конструкции: 15,24 x 5,08 см, 2 фиксированных ролика, 2 поворотных ролика с тормозом.

\*Безопасный контейнер (SP) моделях фиксированные оси петель, защелки и колеса закреплены взломостойкими винтами.



«СКЛАДСКИЕ АРТИКУЛЫ И ЦВЕТА НА ЕВРОПЕЙСКОМ СКЛАДЕ»

URC1200, URC600: (401), URC800: (401), (192), (194)  
400DIV: (180), CP3253: (443), HP3253: (444)

## Дополнительные принадлежности

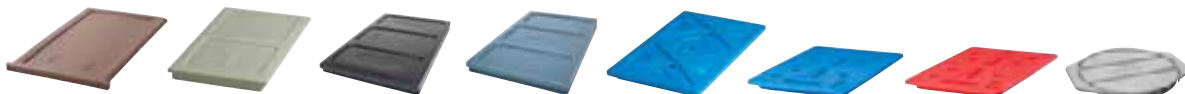

|              |                       |                     |                        |                      |  |  |                                |                                |
|--------------|-----------------------|---------------------|------------------------|----------------------|--|--|--------------------------------|--------------------------------|
| КОД          | 300DIV                | 400DIV              | 1200DIV                | 1600DIV              | CP1220   | CP3253   | HP3253                         | 1210PW                         |
| ОПИСАНИЕ     | ThermoBarrier®        | ThermoBarrier       | ThermoBarrier          | ThermoBarrier        | Camchiller®  | Camchiller   | Camwarmer®                     | Camwarmer                      |
| РАЗМЕРЫ (СМ) | 53 x 33 x 2,5         | 54 x 33 x 2,5       | 53 x 33,5 x 3,5        | 53 x 33,5 x 3,8      | 53 x 33 x 3,8  | 53 x 32,5 x 3  | 53 x 32,5 x 3                  | 34 x 27,5 x 4                  |
| ДЛЯ МОДЕЛЕЙ  | URC600                | URC800,<br>URC800SP | URC1200                | URC1600              | URC600,<br>URC800,<br>URC800SP,<br>URC1200,<br>URC1600,<br>URC1600SP | URC600,<br>URC800,<br>URC800SP,<br>URC1200,<br>URC1600,<br>URC1600SP | URC600,<br>URC800,<br>URC800SP | URC600,<br>URC800,<br>URC800SP |
| ЦВЕТ         | кофейно-бежевый (157) | серый (180)         | темно-коричневый (131) | синевато-серый (401) | светло-голубой (159)   | синий как лед (443)  | огненно-красный (444)          | гранитно-серый (191)           |

Шт. в упаковке: 1 1200DIV / 1600DIV Шт. в упаковке: 2

# КОНТЕЙНЕРЫ ULTRA PAN CARRIER® И ТЕЛЕЖКА ULTRA SAMCART® СЕРИИ Н

- Обеспечивают как хранение блюд с электрическим подогревом, так и перевозку блюд без потребления электроэнергии.
- Постепенный конвекционный подогрев до 65° – 74°С не приводит к изменению вкусовых качеств блюд или к уменьшению содержания в них влаги.
- Позволяют хранить и перевозить самые различные кулинарные изделия — в том числе макаронные блюда, жареную курицу с костями и пироги с двойной корочкой.
- Предварительный прогрев при комнатной температуре занимает один час, восстановление внутренней температуры после того, как была открыта дверца — три минуты.
- Значительно меньше потребление электроэнергии, чем в металлических шкафах со сходными характеристиками.
- Более экономичны и портативны, чем металлические шкафы, и, в отличие от металлических шкафов, не ржавеют и не покрываются вмятинами.
- Испытания показали, что все модели контейнеров UPCN позволяют безопасно хранить горячие блюда в течение 4 часов без подключения контейнера к электросети.
- Модели с одной нагревательной дверцей сверху обеспечивают единственную в своем роде возможность сочетания верхней емкости с электрическим подогревом и нижней емкости для пассивного поддержания температуры горячих или холодных блюд.
- Отдельно продаются также комплекты нагревательных дверец для переоборудования моделей UPC400, UPC800 и UPC1600.

Цвета: гранитно-серый (191), гранитно-зеленый (192), синевато-серый (401) черный (110), темно-коричневый (131), .....

Ролики: 15,2 см, 2 фиксированных, 2 поворотных, 1 с тормозом. ....



## Индикаторы включения электропитания и нагрева

Оповещают о состоянии цепей электропитания и нагрева модели UPCN1600. Пользователь сразу узнаёт о том, что температура во внутреннем отделении достигла заданного уровня.



## Вентиляционные каналы

Равномерный нагрев всего отделения обеспечивается вентиляционными каналами, по которым постоянно циркулирует переносящий тепло воздух.



## Прочная оболочка

Все модели серии UPCN изготовлены из прочного полистилена с теплоизоляцией из пенополиуретана, удерживающей тепло внутри, но прохладной на ощупь снаружи. Этот материал не растрескивается, не покрывается вмятинами, не откалывается, не ржавеет и не ломается.



## Теплоизоляция

Соединений литая теплоизоляция из пенополиуретана поддерживает температуру на уровне 64°С до 4 часов без подключения контейнера к электросети.

# КОНТЕЙНЕРЫ ULTRA PAN CARRIER® И ТЕЛЕЖКА ULTRA SAMCART® СЕРИИ Н

Ограждение судового типа предназначено для использования при обслуживании, но не во время перевозки.



| МОДЕЛЬ                           | URCH4002        | URCH8002        | URCH16002       |
|----------------------------------|-----------------|-----------------|-----------------|
| <b>Электротехнические данные</b> |                 |                 |                 |
| ТРЕБУЕМОЕ НАПРЯЖЕНИЕ             | 200 – 230 VAC   | 200 – 230 VAC   | 200 – 230 VAC   |
| МАКС. СИЛА ТОКА.                 | 1,2а            | 1,2а            | 2,3а            |
| МОЩНОСТЬ                         | 265w            | 265w            | 506w            |
| ЧАСТОТА                          | 50/60           | 50/60           | 50/60           |
| ТИП ШТЕПСЕЛЯ                     | Euro plug, CEE7 | Euro plug, CEE7 | CEE7/7 to C15RA |
| ДЛИНА ПРОВОДА ПИТАНИЯ            | 2,7 m           | 2,7 m           | 2,7 m           |

Сохранение тепла после отсоединения от сети

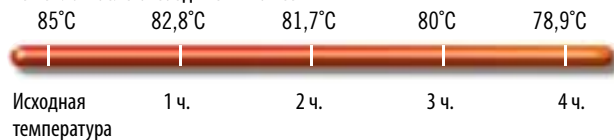

|  |                 |
|--|-----------------|
| СОХРАНЕНИЕ ТЕПЛА   | 65° – 74°С      |
| ВРЕМЯ НАГРЕВА<br>(начиная с комнатной температуры)   | 1 godziny       |
| ВРЕМЯ ВОССТАНОВЛЕНИЯ ТЕМПЕРАТУРЫ*<br>(после того, как дверца была открыта в течение)   | 3 minuty        |
| СРОК ПЕРЕВОЗКИ*<br>(время, в течение которого температура внутри отсека отсоединенного от сети контейнера снижается от уровня первоначального нагрева до 65°С) | ponad 4 godziny |

\*На основе результатов испытаний 6 лотков серии Н глубиной 15,24 смс крышками Griplid®, заполненных примерно 14,2 л воды при температуре 87,7°С. (Указывается температура воды, а не воздуха в тележке).

## Направляющий выступ емкости

URCH4002  
URCH8002 (x2)  
URCH16002 (x4)

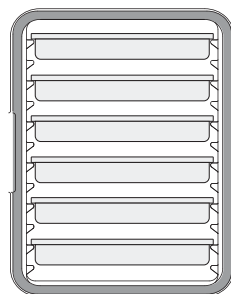

6 x 6,5 cm

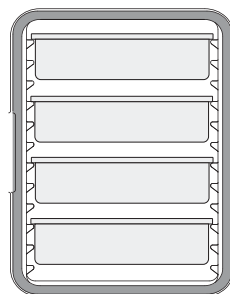

4 x 10 cm

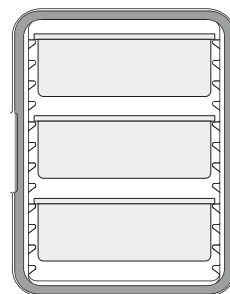

3 x 15 cm

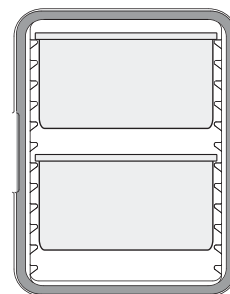

2 x 20 cm

## Вместимость пищевого лотка в порциях

СТАНДАРТНЫЙ (GN)  
ПИЩЕВОЙ ЛОТК 1/1

|  |       |       |       |        |
|--|-------|-------|-------|--------|
| ГЛУБИНА:                                   | 20 cm | 15 cm | 10 cm | 6,5 cm |
| КОЛИЧЕСТВО ПОРЦИЙ (ЧАШЕК) В ПИЩЕВОМ ЛОТКЕ: | 80    | 60    | 40    | 30     |



# КОНТЕЙНЕРЫ ULTRA PAN CARRIER® И ТЕЛЕЖКА ULTRA SAMCART® СЕРИИ Н

- Обеспечивается соблюдение государственных правил пищевой гигиены.
- Контейнеры UРСН400(2) можно укладывать в штабели и перевозить штабелями на тележках Camdolly®, закрепляя их ремнем.

Цвета: гранитно-серый (191), гранитно-зеленый (192), синевато-серый (401) черный (110), темно коричневый (131).

CD400 Цвета: кофейно-бежевый (157), темно коричневый (131), черный (110), синевато-серый (401), серый (180).

Ролики: 15,2 см, 2 фиксированных, 2 поворотных, 1 с тормозом.

**Примечание:** Пищевые лотки размещаются на направляющих. Размещать лоток на днище полости тележки Samcart не рекомендуется. Пожалуйста, пользуйтесь пищевыми лотками указанных размеров.

Подана заявка на патент, защищающий вентиляционный клапан.



«СКЛАДСКИЕ АРТИКУЛЫ И ЦВЕТА НА ЕВРОПЕЙСКОМ СКЛАДЕ»

UРСН4002, UРСН8002, UРСНТ8002, UРСНТ16002, CD400: (401)

## Безопасный контейнер (SP)

Специально предназначены для работ, где безопасность и надежность играют главную роль.

- Взломостойкие защелки.
- Несъемные дверцы.
- Запирающаяся накладка на каждой дверце (висячие замки в комплект не входят).
- Ролики усиленной конструкции, закрепленные взломостойкими винтами на опорных пластинах.

| КОД         | ОПИСАНИЕ                   | НАРУЖНЫЕ РАЗМЕРЫ<br>Ш x Г x В | РАЗМЕРЫ ОТДЕЛЕНИЯ<br>Ш x Г x В |
|-------------|----------------------------|-------------------------------|--------------------------------|
| UРСНТR1600  | 110V, Обогрев обеих дверей | 73 x 84,7 x 138,4 cm          | 53,5 x 66,5 x 53,5 cm          |
| UРСНТR16002 | 220V, Обогрев обеих дверей | 73 x 84,7 x 138,4             | 53,5 x 66,5 x 53,5             |

| КОД   | ОПИСАНИЕ  | НАРУЖНЫЕ РАЗМЕРЫ<br>Ш x Г x В | РАЗМЕРЫ ОТДЕЛЕНИЯ<br>Ш x Г x В |
|---|---|-------------------------------|--------------------------------|
| <b>Контейнеры Ultra Pan Carrier с 1 отделением, для горячих блюд 110V</b> |   |                               |                                |
| UРСН400   | Без колес   | 46 x 67 x 63 cm               | 33,5 x 53,3 x 48,6 cm          |
| UРСНW400  | С колесам   | 46 x 67 x 79,4                | 33,5 x 53,3 x 48,6             |
| <b>220V</b>   |   |                               |                                |
| UРСН4002  | Без колес   | 46 x 67 x 63                  | 33,5 x 53,3 x 48,6             |
| UРСНW4002   | С колесам   | 46 x 67 x 79,4                | 33,5 x 53,3 x 48,6             |
| <b>Тележки Ultra Samcart с 2 отделениями, для горячих блюд 110V</b>       |   |                               |                                |
| UРСН800   | Обогрев обеих дверей                                      | 52 x 69 x 137,2               | 33 x 54,5 x 48,5               |
| UРСНТ800  | Обогрев только верхней двери                              | 52 x 69 x 137,2               | 33 x 54,5 x 48,5               |
| UРСН1600  | Обогрев обеих дверей                                      | 73 x 84,7 x 137,5             | 53,5 x 66,5 x 53,5             |
| UРСН1600HND   | Обогрев обеих дверей, колеса повышенной прочности         | 73 x 84,7 x 138,4             | 53,5 x 66,5 x 53,5             |
| UРСНТ1600   | Обогрев только верхней двери                              | 73 x 84,7 x 137,5             | 53,5 x 66,5 x 53,5             |
| UРСНТ1600HND  | Обогрев только верхней двери, колеса повышенной прочности | 73 x 84,7 x 138,4             | 53,5 x 66,5 x 53,5             |
| <b>220V</b>   |   |                               |                                |
| UРСН8002  | Обогрев обеих дверей                                      | 52 x 69 x 137,2               | 33 x 54,5 x 48,5               |
| UРСНТ8002   | Обогрев только верхней двери                              | 52 x 69 x 137,2               | 33 x 54,5 x 48,5               |
| UРСН16002   | Обогрев обеих дверей                                      | 73 x 84,7 x 137,5             | 53,5 x 66,5 x 53,5             |
| UРСН16002HND  | Обогрев обеих дверей, колеса повышенной прочности         | 73 x 84,7 x 138,4             | 53,5 x 66,5 x 53,5             |
| UРСНТ16002  | Обогрев только верхней двери                              | 73 x 84,7 x 137,5             | 53,5 x 66,5 x 53,5             |
| UРСНТ16002HND   | Обогрев только верхней двери, колеса повышенной прочности | 73 x 84,7 x 138,4             | 53,5 x 66,5 x 53,5             |
| <b>Дополнительные</b>   |   |                               |                                |
| CD400   | Camdolly®   | 53 x 70 x 23                  | —                              |
| 400STP  | Планка, 5 m длиной  | —                             | —                              |

Изделие UРСН, шт. в упаковке: 1

Также доступно: верхние и нижние двери для замены/модернизации для устройств 110 В и 220 В (взаимозамена невозможна).

Ролики: 15,2 x 3,2 см – 2 фиксированных, 2 поворотных, 1 с тормозом.

Ролики усиленной конструкции: 15,2 x 5 см – 2 фиксированных ролика, 2 поворотных ролика с тормозом.



## PRO CART ULTRA™ (ГОРЯЧИЕ, ХОЛОДНЫЕ И / ИЛИ ПАССИВНОЕ ХРАНЕНИЕ)

Тележка Pro Cart ULTRA многофункциональное теплоизолирующее средство для транспортировки одновременно горячей и холодной пищи без компрессора.

- Тележка большой вместимости с двумя отдельными теплоизолированными отделениями вмещает пищевые лотки Gastronorm, противни 60 x 40 см, подносы и коробки для пиццы.
- Приспособьте тележку к вашему меню, выбрав активное хранение горячих и холодных блюд или пассивное хранение в каждом отделении.
- Энергоэффективные активные модули потребляют менее 5 А каждый.
- Холодный модуль функционирует на основе экологичной термоэлектрической технологии.
- Активные модули также продаются отдельно, позволяя быстро подстроиться под меню или изменения режима работы.
- Даже без электричества тележка может поддерживать безопасную температуру на протяжении от 4 часов и более.
- Поставляется в стандартной комплектации с роликами усиленной конструкции диаметром 15 см.
- Модели на 110 и 220 В.

Цвета: Темно-серый (615).

Сертифицировано несколькими международными системами сертификации.



# PRO CART ULTRA™ (ЭЛЕКТРИЧЕСКОГО ПОДОГРЕВА, ТРАНСПОРТИРОВКА ГОРЯЧЕГО И ХОЛОДНОГО)



## ЭЛЕКТРИЧЕСКОГО ПОДОГРЕВА, ГОРЯЧЕЕ

Безопасное хранение пищи при температуре  $+65,5 \sim 74^{\circ}\text{C}$  благодаря удобному постепенному конвекционному подогреву с предварительной настройкой.

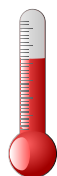

## ЭКОНОМНЫЙ ОБОГРЕВАТЕЛЬ

Превосходит по энергосбережению лучшие металлические тележки

**более чем на 50%!**

При постепенном конвекционном подогреве тепло постоянно циркулирует от передней до задней части отделения.



Высокий Профиль

## ЭЛЕКТРИЧЕСКОГО ПОДОГРЕВА, ХОЛОДНОЕ

Цифровой регулятор позволяет устанавливать температуру охлаждения  $+0,3 \sim 4,4^{\circ}\text{C}$ .

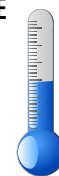

## ТЕРМОЭЛЕКТРИЧЕСКОЕ ОХЛАЖДЕНИЕ

**Охлаждает до  $+0,3^{\circ}\text{C}$**

без компрессора, обеспечивая максимальную мобильность при охлаждении и безопасность пищи при перевозке.

**Примечание.** Для наилучших результатов рекомендуется эксплуатация при температуре не выше  $+32,2^{\circ}\text{C}$ .



Вид изнутри, с модулем подогрева



Вид изнутри, с модулем охлаждения



Вид снаружи, сзади, с модулем подогрева



Вид снаружи, сзади, с модулем охлаждения



Низкий Профиль

Предварительный подогрев: 45 минут.  
Восстановление температуры: 3 минуты после открывания дверцы на 30 секунд

Предварительное охлаждение: 90 минут до  $+4,4^{\circ}\text{C}$  (проверено при температуре среды  $+23^{\circ}\text{C}$ )

Восстановление температуры: 10 минут после открывания дверцы на 30 секунд



Позволяет транспортировать различные форматы в зависимости от ваших потребностей: гастоёмкости GN, противни, подносы, коробки для пиццы



Справочная таблица с данными о вместительности



| ТИП КОНТЕЙНЕРА                                    | ВЫСОКИЙ ПРОФИЛЬ<br>СТАНДАРТНАЯ ВМЕСТИМОСТЬ | НИЗКИЙ ПРОФИЛЬ<br>СТАНДАРТНАЯ ВМЕСТИМОСТЬ | ВЫСОКИЙ ПРОФИЛЬ<br>МАКСИМАЛЬНАЯ ВМЕСТИМОСТЬ | НИЗКИЙ ПРОФИЛЬ<br>МАКСИМАЛЬНАЯ ВМЕСТИМОСТЬ |
|---|--|---|---|--|
| ПОЛНОРАЗМЕРНЫЕ ПРОТИВНИ 45,7 x 66 CM              | 16   | 8   | 32*   | 16*  |
| ПОЛНОРАЗМЕРНЫЕ ПРОТИВНИ 33 x 5,7 CM               | 32   | 16  | 64*   | 32*  |
| СТАНДАРТНЫЙ (GN) ПИЩЕВОЙ ЛОТОК 1/1 ВЫСОТОЙ 6,5 CM | 32   | 16  | 32  | 16   |
| СТАНДАРТНЫЙ (GN) ПИЩЕВОЙ ЛОТОК 1/1 ВЫСОТОЙ 10 CM  | 20*  | 10*                                       | 20  | 10   |
| 60 x 40 CM ПОДДОНОВ                               | 16   | 8   | 32*   | 16*  |
| КОРОБКИ ДЛЯ ПИЦЦЫ 40,6 x 40,6 x 5,1 CM            | 16   | 8   | 16  | 8  |

\*Требуются дополнительные направляющие.



Простота замены модулей повышает гибкость эксплуатации.

# PRO CART ULTRA™ (ЭЛЕКТРИЧЕСКОГО ПОДОГРЕВА, ГОРЯЧИЕ И ХОЛОДНЫЕ)



**ТЕРМОИЗОЛЯЦИЯ**  
Термоизоляционное покрытие корпуса и дверей, изготовленное из полиуретана, максимизирует поддержание высокой или низкой температуры в течение 4 и более часов.



**ОГРАЖДАЮЩИЕ ПЛАНКИ**  
Создают дополнительное место для размещения пищевых лотков.

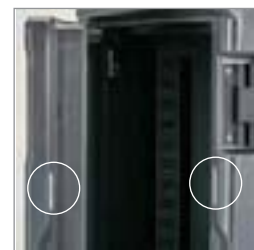

**МАГНИТНЫЕ ЗАЩЕЛКИ**

**ДВЕРЬ БЕЗ УПЛОТНИТЕЛЯ**

Легкая очистка, меньше запасных частей для замены. Дверь открывается на 270°.

**ЦИФРОВОЙ ТЕРМОМЕТР С СОЛНЕЧНОЙ БАТАРЕЕЙ**

Наглядный мониторинг температуры внутри шкафа.

**НЕЙЛОНОВЫЕ ЗАЩЕЛКИ (10 СМ) И РЕГУЛИРУЕМЫЕ ПЕТЛИ**

Обеспечивают легкое открытие и закрытие, а также устойчивость содержимого при перевозке. (Дверца запирается.)

**12,7 x 20,3 СМ КАРМАШЕК ДЛЯ МЕНЮ**

Позволяет легко идентифицировать пищевые продукты с помощью карточки с надписью или непосредственно путем подписывания восковым карандашом на гладкой поверхности.

**АМОРТИЗАТОР ПО ПЕРИМЕТРУ**  
Защита тележки и стен.



**ШАРНИРЫ ИЗ НЕРЖАВЕЮЩЕЙ СТАЛИ**  
для долговечности использования

**КОРПУС ИЗ ПОЛИЭТИЛЕНА**

Сохраняет естественную влажность пищи и не нагревается при эксплуатации, как металлические шкафы.

**СТАНДАРТНЫЕ РОЛИКИ УСИЛЕННОЙ КОНСТРУКЦИИ 15 x 5 СМ**

Два поворотных, не оставляющих следов ролика с высокими эксплуатационными характеристиками и тормозами спереди и два фиксированных ролика сзади для точного расположения и плавного перемещения.



**Эргономичные вертикальные литые рукоятки**

Абсолютная гарантия отсутствия поломок; удобство управления для операторов любого роста.



**Отсек для шнура**

Аккуратное безопасное хранение шнура питания 2,7 м.



**8 комплектов универсальных направляющих типа из нержавеющей стали**



На расстоянии 3,8 см; Фиксация противней, лотков для пищевых продуктов, коробок для пиццы и подносов (или комбинаций!)



**Направляющие желоба**

Нумерация по разным типам контейнеров ускоряет подготовку.

# PRO CART ULTRA™ (ЭЛЕКТРИЧЕСКОГО ПОДОГРЕВА, ГОРЯЧИЕ И ХОЛОДНЫЕ)

|   | КОД   | ОПИСАНИЕ  | МАССА УСТРОЙСТВА |
|---|---|---|------------------|
|  | <b>Высокий Профиль</b> Оба отделения для горячих блюд   |   |                  |
|   | PCUHN   | Провод питания стандартный (США, Канада), 110 В, с разъемом 5-15P   | 121,3 kg         |
|   | PCUHN2  | Провод питания стандартный (США, Канада), 220 В, с разъемом 6-15P   | 121,7            |
|   | <b>Оба отделения для холодных блюд</b>  |   |                  |
|   | PCUCS   | Провод питания стандартный (США, Канада), 110 В, с разъемом 5-15P   | 126,3            |
|   | PCUCS2  | Провод питания стандартный (США, Канада), 220 В, с разъемом 6-15P   | 128,7            |
|   | <b>Горячие и Холодные</b>   |   |                  |
|   | PCUNC   | Верхнее отделение горячих, нижнее отделение холодных. Провод питания стандартный (США, Канада), 110 В, с разъемом 5-15P | 122,9            |
|   | PCUCN   | Верхнее отделение холодных, нижнее отделение горячих. Провод питания стандартный (США, Канада), 110 В, с разъемом 5-15P | 122,9            |
|   | PCUNC2  | Верхнее отделение горячих, нижнее отделение холодных. Провод питания стандартный (США, Канада), 220 В, с разъемом 6-15P | 123,1            |
| PCUCN2  | Верхнее отделение холодных, нижнее отделение горячих. Провод питания стандартный (США, Канада), 220 В, с разъемом 6-15P   | 123,1   |                  |
| <b>Пассивное хранение и хранение горячих или холодных блюд</b>                    |   |   |                  |
| PCUPN   | Верхнее отделение пассивное, нижнее отделение горячих. Провод питания стандартный (США, Канада), 110 В, с разъемом 5-15P  | 155,8   |                  |
| PCUPC   | Верхнее отделение пассивное, нижнее отделение холодных. Провод питания стандартный (США, Канада), 110 В, с разъемом 5-15P | 188,3   |                  |
| PCUPN2  | Верхнее отделение пассивное, нижнее отделение горячих. Провод питания стандартный (США, Канада), 220 В, с разъемом 6-15P  | 116   |                  |
| PCUPC2  | Верхнее отделение пассивное, нижнее отделение холодных. Провод питания стандартный (США, Канада), 220 В, с разъемом 6-15P | 119,5   |                  |
|  | <b>Низкий Профиль</b>   |   |                  |
|   | PCULN   | Тележка для горячих блюд, провод питания стандартный (США, Канада), 110 В, с разъемом 5-15P                             | 68,5             |
|   | PCULC   | Тележка для холодных блюд, провод питания стандартный (США, Канада), 110 В, с разъемом 5-15P                            | 70,8             |
|   | PCULN2  | Тележка для горячих блюд, провод питания стандартный (США, Канада), 220 В, с разъемом 6-15P                             | 68,5             |
|   | PCULC2  | Тележка для холодных блюд, провод питания стандартный (США, Канада), 220 В, с разъемом 6-15P                            | 70,8             |

Шт. в упаковке: 1 Цвет: Темно-серый (615).

В стандартный комплект направляющих входят: 8 пар универсальных направляющих из нержавеющей стали на отделение.

Поставляется со стандартными роликами: 15 x 5 см (повышенной прочности, поворотные, с тормозным устройством впереди, фиксированные сзади).

Варианты конфигурации: безопасный контейнер (S) по специальному заказу.

## Размеры устройства

| УСТРОЙСТВА             | НАРУЖНЫЕ РАЗМ.<br>Ш x Г x В | РАЗМ. ОТДЕЛЕНИЯ<br>Ш x Г x В |
|------------------------|-----------------------------|------------------------------|
| <b>Высокий Профиль</b> |                             |                              |
| ХОЛОДНЫЕ               | 71,1 x 92,7 x 167,6 cm      | 53,7 x 66,7 x 64,8 cm        |
| ГОРЯЧИЕ / ПАСИВНОЕ     | 71,1 x 90,8 x 167,6         | 53,7 x 68,6 x 64,8           |
| <b>Низкий Профиль</b>  |                             |                              |
| ХОЛОДНЫЕ               | 71,1 x 92,7 x 101,6         | 53,7 x 66,7 x 64,8           |
| ГОРЯЧИЕ / ПАСИВНОЕ     | 71,1 x 90,8 x 101,6         | 53,7 x 68,6 x 64,8           |

## Электротехнические данные (на отделение)

|   | ГОРЯЧИЕ 110V  | ГОРЯЧИЕ 220V | ХОЛОДНЫЕ     |
|---|---|--------------|--------------|
| ТРЕБУЕМОЕ НАПРЯЖЕНИЕ                                  | 100-125 VAC   | 200-230 VAC  | 100-230 VAC  |
| МАКС. СИЛА ТОКА.                                      | 4,6а  | 2,3а         | 3,26а, 1,42а |
| МОЩНОСТЬ / НАГРЕВАТЕЛЬ ИЛИ ОХЛАДИТЕЛЬ                 | 529w  | 506w         | 326,6w       |
| ЧАСТОТА   | 50/60   | 50/60        | 50/60        |
| ФАЗА  | Однофазн  | Однофазн     | Однофазн     |
| АЛЬТЕРНАТИВНЫЙ ТИП ШТЕПСЕЛЬНОЙ ВИЛКИ ДЛЯ РАЗНЫХ СТРАН | США, Канада, Мексика, Европа, Великобритания, Ирландия, Австралия, ЮАР, Китай, Япония |              |              |
| ДЛИНА ПРОВОДА ПИТАНИЯ                                 | 2,7 m   | 2,7 m        | 2,7 m        |

## Дополнительные принадлежности

| КОД          | ОПИСАНИЕ                       |
|--------------|--------------------------------|
| PCMN / PCMN2 | Модуль подогрева, 110V / 220V  |
| PCMC / PCMC2 | Модуль охлаждения, 110V / 220V |
| PCMP         | Устройства Пассивное           |
| SSR1         | 1 пара направляющих            |
| SSR8         | 8 пар направляющих             |

Шт. в упаковке: 1 Цвет: (000).





# PRO CART ULTRA™ (БЕЗ ЭЛЕКТРИЧЕСКОГО ПОДОГРЕВА / ПАССИВНОЕ)



**ОГРАЖДАЮЩИЕ ПЛАНКИ**  
Создают дополнительное место для размещения пищевых лотков.

Цвета: Темно-серый (615).

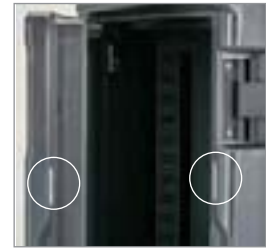

**МАГНИТНЫЕ ЗАЩЕЛКИ**

**8 КОМПЛЕКТОВ УНИВЕРСАЛЬНЫХ НАПРАВЛЯЮЩИХ ТИПА ИЗ НЕРЖАВЕЮЩЕЙ СТАЛИ**

На расстоянии 3,8 см; Фиксация противней, лотков для пищевых продуктов, коробок для пиццы и подносов (или комбинаций!)

**ДВЕРЬ БЕЗ УПЛОТНИТЕЛЯ**

Легкая очистка, меньше запасных частей для замены. дверь открывается на 270°.

**ЦИФРОВОЙ ТЕРМОМЕТР С СОЛНЕЧНОЙ БАТАРЕЕЙ**

Наглядный мониторинг температуры внутри шкафа.

**НЕЙЛОНОВЫЕ ЗАЩЕЛКИ (10 СМ) И РЕГУЛИРУЕМЫЕ ПЕТЛИ**

Обеспечивают легкое открытие и закрытие, а также устойчивость содержимого при перевозке. (Дверца запирается.)

**12,7 x 20,3 СМ КАРМАШЕК ДЛЯ МЕНЮ**

Позволяет легко идентифицировать пищевые продукты с помощью карточки с надписью или непосредственно путем подписывания восковым карандашом на гладкой поверхности.

**АМОРТИЗАТОР ПО ПЕРИМЕТРУ**  
Защита тележки и стен.



**ШАРНИРЫ ИЗ НЕРЖАВЕЮЩЕЙ СТАЛИ**  
для долговечности использования



**КОРПУС ИЗ ПОЛИЭТИЛЕНА**

Сохраняет естественную влажность пищи и не нагревается при эксплуатации, как металлические шкафы.

**СТАНДАРТНЫЕ РОЛИКИ УСИЛЕННОЙ КОНСТРУКЦИИ 15 x 5 СМ**

Два поворотных, не оставляющих следов ролика с высокими эксплуатационными характеристиками и тормозами спереди и два фиксированных ролика сзади для точного расположения и плавного перемещения.



**ТЕРМОИЗОЛЯЦИЯ**

Термоизоляционное покрытие корпуса и дверей, изготовленное из полиуретана, максимизирует поддержание высокой или низкой температуры в течение 4 и более часов.



**Внутренний**



**Вид снаружи, сзади**

Без электрического подогрева и охлаждения хранит горячие или холодные блюда от 4 часов и более.



**Эргономичные вертикальные литые рукоятки**

Абсолютная гарантия отсутствия поломок; удобство управления для операторов любого роста.



**Направляющие желоба**

Нумерация по разным типам контейнеров ускоряет подготовку.

# PRO CART ULTRA™ (БЕЗ ЭЛЕКТРИЧЕСКОГО ПОДОГРЕВА / ПАССИВНОЕ)

| КОД                    | ОПИСАНИЕ                                  | НАРУЖНЫЕ РАЗМЕРЫ<br>Ш x Г x В | МАССА<br>УСТРОЙСТВА |
|------------------------|---|-------------------------------|---------------------|
| <b>Высокий Профиль</b> |   |                               |                     |
| PCUPP                  | Оба отделения неэлектрические (пассивные) | 71,1 x 90,8 x 167,6 см        | 106,7 кг            |
| <b>Низкий Профиль</b>  |   |                               |                     |
| PCULP                  | Неэлектрические (пассивные)               | 71,1 x 90,8 x 101,6           | 63,5                |

Шт. в упаковке: 1 Цвет: Темно-серый (615).

В стандартный комплект направляющих входят: 8 пар универсальных направляющих из нержавеющей стали на отделение.

Поставляется со стандартными роликами: 15 x 5 см (повышенной прочности, поворотные, с тормозным устройством впереди, фиксированные сзади)

Размеры отделения: 53,7 x 68,6 x 64,8 см.

Варианты конфигурации: безопасный контейнер (S) по специальному заказу.

## Дополнительные принадлежности

| КОД      | SSR1                | SSR8               |
|----------|---------------------|--------------------|
| ОПИСАНИЕ | 1 пара направляющих | 8 пар направляющих |

Шт. в упаковке: 1 Цвет: (000).

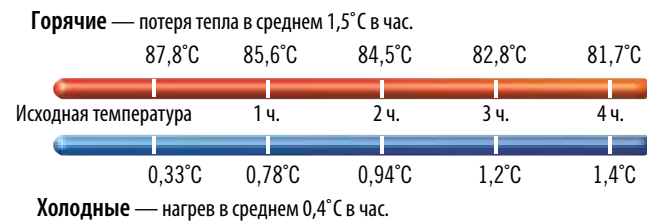

## Безопасный контейнер (S)

Специально предназначены для работ, где безопасность и надежность играют главную роль.

- Боковые панели прикреплены к тележке взломостойкими защелками.
- Замыкающие стержни в боковых панелях удерживают на месте 5 направляющих.
- Каждое отделение вмещает десять глубоких лотков для отелей (10 см).
- Пассивные и электрические модули и держатели проводов прикреплены взломостойкими защелками.
- Несъемные дверцы. Запирающаяся накладка фиксирует обе дверцы одновременно. (Поставляется без замка.)
- Ролики усиленной конструкции закреплены взломостойкими защелками.



# ИЗОЛИРОВАННЫЕ КОНТЕЙНЕРЫ ДЛЯ НАПИТКОВ



- Для хранения, перевозки и подачи горячих или холодных напитков.
- Цельная бесшовная двойная оболочка из полиэтилена с толстым теплоизолирующим слоем пеноматериала.
- Прочные защелки плотно закрепляют крышки и не ржавеют.
- Не подтекающий кран в углублении упрощает самообслуживание.
- Установка на опоре позволяет наполнять большие кружки и кофейники.
- Система Sta-Stack обеспечивает надежную укладку в штабелю при перевозке и хранении.

Цвет дозатора Easy Serve: черный (110).

Изделие UC1000 защищено патентом США D 403,916.

Подана заявка на патент, защищающий вентиляционный клапан.

Модель 350LCD не зарегистрирована Национальным санитарным фондом США.



## Крышка Camtainer

Износостойкие и эффективные крышки продлевают срок службы термоконтейнеров Camtainer и подходят для любой среды обслуживания.

Возможна персонализация. Чтобы получить дополнительные сведения, обратитесь к представителю Cambro.



## Хранение горячих продуктов

|        |      |        |      |      |      |
|--------|------|--------|------|------|------|
| 250LCD | 87°C | 84,5°C | 82°C | 79°C | 77°C |
|--------|------|--------|------|------|------|

|       |      |        |      |      |      |
|-------|------|--------|------|------|------|
| UC250 | 88°C | 85,5°C | 84°C | 82°C | 80°C |
|-------|------|--------|------|------|------|



|                      |      |      |      |      |
|----------------------|------|------|------|------|
| Исходная температура | 1 ч. | 2 ч. | 3 ч. | 4 ч. |
|----------------------|------|------|------|------|

## Хранение холодных продуктов

|        |     |       |     |     |     |
|--------|-----|-------|-----|-----|-----|
| 250LCD | 1°C | 1,5°C | 2°C | 3°C | 4°C |
|--------|-----|-------|-----|-----|-----|

|       |       |     |     |       |     |
|-------|-------|-----|-----|-------|-----|
| UC250 | 0,5°C | 1°C | 1°C | 1,5°C | 2°C |
|-------|-------|-----|-----|-------|-----|



|                      |      |      |      |      |
|----------------------|------|------|------|------|
| Исходная температура | 1 ч. | 2 ч. | 3 ч. | 4 ч. |
|----------------------|------|------|------|------|

Для того, чтобы сэкономить пространство, устанавливайте контейнеры для напитков штабелем во время их хранения и перевозки.

Устанавливаются штабелем:

- Контейнеры 100LCD
- Все модели 250, 350 и 500
- Контейнеры UC1000 и 1000LCD



**Крышка с вентиляционным клапаном**  
Выравнивает давление. Существенно облегчает вскрытие контейнера.

**Вплавленные ручки-углубления**  
Делают перевозку контейнеров более удобной и безопасной.



**Кран в углублении**  
Позволяет пользоваться большими чашками. Обеспечивает равномерный разлив напитков и предотвращает капельную утечку. Два режима разлива напитков: непрерывный и порционный.



**Вплавленные металлические пластины**  
Предотвращают отрыв защелок от контейнера.



**Контейнеры Ultra**  
С широкими нейлоновыми защелками, которые легко открываются и закрываются одной рукой.



**Контейнеры Camtainer®**  
С крепкими пластиковыми защелками, плотно закрывающими крышки и никогда не ржавеющими.



## Контейнеры Ultra Camtainers®

Выпускаются контейнеры для напитков трех размеров. В каждом контейнере современного стиля предусмотрены две широкие нейлоновые защелки, легко открывающиеся и закрывающиеся.

### «СКЛАДСКИЕ АРТИКУЛЫ И ЦВЕТА НА ЕВРОПЕЙСКОМ СКЛАДЕ»

UC250, UC500: (401), (191)  
UC1000: (401)



| КОД                        | UC250   | UC500   | UC1000  |
|----------------------------|---|---|---|
| ВМЕСТИМОСТЬ                | 10,4 L  | 19,9 L  | 39,7 L  |
| ЧАШЕК ПО 210 МЛ            | 50  | 96  | 192   |
| НАРУЖНЫЕ РАЗМЕРЫ Г x Ш x В | 42,5 x 30 x 50 cm                                   | 42,5 x 30 x 68 cm                                   | 52 x 41,5 x 65,5 cm   |
| ДЛЯ ТЕЛЕЖЕК CAMDOLLY       | CD100H, CD1826H, CD300H,<br>CD100HB, CD300HB, CD100 | CD100H, CD1826H, CD300H,<br>CD100HB, CD300HB, CD100 | CD300H, CD1826H, CD2020H, CD100HB,<br>CD300HB, CD1826MTCHB, CD300, CD2020 |
| КРЫШКА CAMTAINER           | UC250CVR  | UC500CVR  | UC1000CVR   |

Шт. в упаковке: 1 Цвета: темно-синий (186), синевато-серый (401), кофейно-бежевый (157), темно коричневый (131), кирпично-красный (402), зеленый (519), черный (110), гранитно-серый (191), гранитно-зеленый (192), гранитно-песочный (194). Крышка цвета: черный (110). Вентиляционный клапан запатентован в США D 553,717 S.

## Camtainers®

Стандартные, широко применяемые контейнеры. Выпускаются модели четырех размеров для разлива напитков и одна модель с крапом для разлива супов. Четыре крепкие пластиковые защелки легко открываются и закрываются и никогда не ржавеют.

### «СКЛАДСКИЕ АРТИКУЛЫ И ЦВЕТА НА ЕВРОПЕЙСКОМ СКЛАДЕ»

250LCD, 350LCD, 500LCD: (157), (401)  
100LCD: (401)



| КОД                        | 100LCD            | 250LCD  | 500LCD  | 1000LCD   | 350LCD (SOUP)  |
|----------------------------|-------------------|---|---|---|--|
| ВМЕСТИМОСТЬ                | 5,7 L             | 9,5 L   | 17,9 L  | 44,5 L  | 12,7 L   |
| ЧАШЕК ПО 210 МЛ            | 27                | 45  | 85  | 214   | 60   |
| КРАН                       | ДА                | ДА  | ДА  | ДА  | —  |
| НАРУЖНЫЕ РАЗМЕРЫ Г x Ш x В | 29 x 26,5 x 44 cm | 42 x 23 x 47 cm   | 42 x 23 x 62 cm   | 53 x 41,5 x 63 cm   | 42 x 23 x 47 cm  |
| ДЛЯ ТЕЛЕЖЕК CAMDOLLY       | CD1420            | CD100H, CD1826H,<br>CD300H, CD2020H,<br>CD100HB, CD300HB,<br>CD1826HB, CD2020HB,<br>CD100, CD2020 | CD100H, CD1826H,<br>CD300H, CD2020H,<br>CD100HB, CD300HB,<br>CD1826HB, CD2020HB,<br>CD100, CD2020 | CD300H, CD1826H,<br>CD2020H, CD100HB,<br>CD300HB, CD1826MTCHB,<br>CD300, CD2020 | CD100H, CD1826H,<br>CD300H, CD2020H,<br>CD100HB, CD300HB,<br>CD1826HB,<br>CD2020HB, CD100,<br>CD2020 |
| КРЫШКА CAMTAINER           | —                 | 250LDCVR  | 500LDCVR  | 1000LDCVR   | —  |

Шт. в упаковке: 1 Цвета: темно-синий (186), синевато-серый (401), кофейно-бежевый (157), темно коричневый (131), кирпично-красный (402), зеленый (519), черный (110), ярко-красный (158). Крышка цвета: черный (110). Вентиляционный клапан запатентован в США D 553,717 S.

## CAMSERVER® — УДЕРЖИВАЕТ ТЕПЛО В ТЕЧЕНИЕ МНОГИХ ЧАСОВ.

- Предназначены для фойе.
- двойные стенки из полиэтилена с изолирующей пенкой между ними отлично сохраняют температуру в течение нескольких часов.



Удобная горловина сверху, позволяющая быстро заполнять контейнер, не удаляя крышку.

Цвета: черный (110), серо-коричневый (417), гранитно-серый (191).



CSR3 темно-серого цвета. Высота от прилавка до крапа примерно 18 см.



CSR5 черного цвета

| КОД  | НАРУЖНЫЕ РАЗМЕРЫ<br>В x Ш x Г | ВМЕСТИМОСТЬ | ЧАШЕК ПО<br>210 МЛ | ШТ. В<br>УПАКОВКЕ |
|------|-------------------------------|-------------|--------------------|-------------------|
| CSR3 | 60 x 34 x 46,5 cm             | 11,5 л      | 54                 | 1                 |
| CSR5 | 71 x 34 x 46,5                | 19          | 91                 | 1                 |

# КОМПЛЕКТ РУКОМОЙНИКА ДЛЯ КОНТЕЙНЕРОВ — CAMTAINER® ULTRA CAMTAINER®

- Передвижной ручной мойщик быстро устанавливается на предприятии.
- Удобный и экономичный способ соблюдения санитарно-гигиенических требований.
- Подсоединяется к контейнерам Camtainers и Ultra Camtainers вместимостью 9,5 или 19 л.
- Поставляется с ярлыками «Только для мытья рук».

Рукомойники стандартных цветов (поставляются поштучно): темно коричневый (131), черный (110).

Цвет разливочного устройства (Easy Serve Dispenser): черный (110).

Цвета подставок: см. дополнительные принадлежности в разделе.

Цвет ведра с дужкой: белый (148).

Комплект рукомойника защищен патентами США D 506,634 и D 506,899 S.



| КОД         | HWAPR                        | HWATD  |
|-------------|------------------------------|--|
| ОПИСАНИЕ    | С оправкой для рулона бумаги | С раздаточным ящиком для стопы бумажных салфеток |
| для МОДЕЛЕЙ | 250LCD, 500LCD, UC250, UC500 | 250LCD, 500LCD, UC250, UC500                     |

Показан с контейнером 500LCD Camtainer.

## Дополнительные Принадлежности



| КОД                        | R500LCD                      | R1000LCD            | LCDCH                       | LCDCH10               |
|----------------------------|------------------------------|---------------------|-----------------------------|-----------------------|
| ОПИСАНИЕ                   | Подставка                    | Подставка           | Держатель для приправ       | Держатель для приправ |
| НАРУЖНЫЕ РАЗМЕРЫ Г x Ш x В | 41,5 x 23 x 12 см            | 49,5 x 39 x 11,5 см | 42 x 22 x 13 см             | 51 x 41 x 12 см       |
| для МОДЕЛЕЙ                | 250LCD, 500LCD, UC250, UC500 | 1000LCD, UC1000     | 250LCD, 500LCD UC250, UC500 | 1000LCD, UC1000       |

Шт. в упаковке: 1 Цвета: кофейно-бежевый (157), темно коричневый (131), черный (110).



| КОД            | PWB22          | LCDES                  |
|----------------|----------------|------------------------|
| ОПИСАНИЕ       | Ведро с ручкой | Кран Easy Serve        |
| для МОДЕЛЕЙ    | —              | LCD Spigots UC Spigots |
| ШТ. В УПАКОВКЕ | 6              | 1                      |

# ТЕЛЕЖКА ДЛЯ ПОДАЧИ НАПИТКОВ

- Находят идеальное применение при подаче завтраков, кофе и закусок.
- На верхнем прилавке размещаются предлагаемые фирмой Cambro контейнеры для напитков, организаторы серии Versa или пищевые подносы с прозрачными демонстрационными крышками.
- Храните стаканы и бокалы, дополнительные пищевые продукты или потребляемые материалы в открытом отделении.
- Теплоизолированные закрытые отделения позволяют хранить горячие или холодные блюда в полноразмерных пищевых лотках, в лотках размеров 1/2 или 1/3 либо в лотках Camtray® метрических размеров (3253).

**Цвета:** синева-серый (401), гранитно-серый (191), гранитно-зеленый (192).

**Цвет проволочной стойки:** серебристый (000).

**Ролики диам. 15,2 см:** 2 с фиксатором, 2 поворотных, 1 с тормозом.

Для того, чтобы получить подробные описания технических характеристик, позвоните или напишите в фирму Cambro.



Тележка для подачи напитков предназначена только для хранения емкостей с напитками в точке обслуживания. Перевозить емкости с напитками на значительные расстояния или по неровным поверхностям рекомендуется с помощью грузовой или ручной тележки.

## «СКЛАДСКИЕ АРТИКУЛЫ И ЦВЕТА НА ЕВРОПЕЙСКОМ СКЛАДЕ»

5412CBP: (131), (480)  
100LCD: (401)



MDC24F



Показана тележка MDC24 гранитно-серого (191) цвета с дополнительными контейнерами 100LCD Camtainer на 3,8 л, коробками для приправ и проволочной стойкой с лотками Gastronorm 3253.

### Проволочная стойка MDC24R

Отдельно поставляются новые проволочные стойки MDC24 для организации лотков и подносов в тележке для подачи напитков. Стойка вмещает лотки Gastronorm полного, половинного размера и размера в одну треть, а также подносы Gastronorm (3253). При помещении стойки в центральную часть тележки с обеих сторон остается достаточно места для горячих (2617HP) или холодных (2617CP) упаковочных блоков Cambro. Также вмещает две холодильных секции CP1220 Camchiller®, по одной с каждой стороны.



| КОД                                  | НАРУЖНЫЕ РАЗМЕРЫ<br>L x Ш x B | ШТ. В<br>УПАКОВКЕ |
|--------------------------------------|-------------------------------|-------------------|
| MDC24                                | 113 x 76 x 112 cm             | 1                 |
| MDC24F                               | 113 x 76 x 112                | 1                 |
| <b>ДОПОЛНИТЕЛЬНЫЕ ПРИНАДЛЕЖНОСТИ</b> |                               |                   |
| <b>Организатор</b>                   |                               |                   |
| 5412CBP                              | 30,5 x 13 x 11                | 12                |
| <b>Контейнер Camtainer®</b>          |                               |                   |
| 100LCD                               | 26,5 x 30 x 44                | 1                 |
| <b>Проволочная стойка</b>            |                               |                   |
| MDC24R                               | 58,4 x 43,2 x 35,5            | 1                 |
| <b>Camchiller®</b>                   |                               |                   |
| CP1220                               | 53 x 33 x 3,8                 | 1                 |

При использовании стоек в тележке MDC24 возможны следующие сочетания лотков и подносов в отделении:

| ОПИСАНИЕ     | GN 1/1     | GN 1/2     | GN 1/3     |
|--------------|------------|------------|------------|
| Лотки 6,5 см | (4) 12CW   | (8) 22CW   | (12) 32CW  |
| Лотки 10 см  | (3) 14CW   | (6) 24CW   | (9) 34CW   |
| Лотки 15 см  | (2) 16CW   | (4) 26CW   | (6) 36CW   |
| Лотки 20 см  | (1) 18CW** | (2) 28CW** | (3) 38CW** |

\*\*С местом для лотков 6,5 или 10 см над лотком 20 см. 10 подносов Camtray® 3253 Gastronorm.

### Размеры Отделений

| Отд. с полками    | W 96,5 cm | D 64 cm   | H 25,4 cm |
|-------------------|-----------|-----------|-----------|
| Отд. для хранения | W 44,5 cm | D 60,3 cm | H 36 cm   |

Заявлен патент на крышку с вентиляционным клапаном.



# ТЕПЛОИЗОЛИРОВАННЫЙ КОНТЕЙНЕР ДЛЯ ВЫПЕЧКИ, 60 X 40 CM



- Предназначены для европейских пекарен.
- Находят идеальное применение при развозке выпечки по торговым точкам при безопасной низкой температуре.
- Высокоэффективные средства перевозки пирожных с кремом и замороженного теста.
- Изготавливаются из прочной полиэтиленовой оболочки с толстым слоем теплоизоляции из пенополиуретана.
- Вмещает стандартные поддоны (лотки) следующих размеров:  
60 x 40 см  
58 x 40 см  
58 x 20 см  
58 x 10 см  
или подносы из стекловолокна, 60 x 40 см  
Варианты проволочных стоек: 6 пар направляющих с промежулками 10 см или 7 пар направляющих с промежулками 8,7 см.

Цвет модели CP6040: светло-синий (159).

Цвет проволочной стойки: серебристый (000).

Цвета подносов: пестрый дымчатый (A20), пестрый кофейный «Мокка» (A21), песочный «Сахара» (A22), светло-серый (A27), жемчужно-белый (A33), «Терраццо» (A86).

Примечание: Устанавливайте лотки (подносы) на направляющих.

Заявлен патент на крышку с вентиляционным клапаном.



Тележка Camdolly CD300 упрощает перевозку контейнеров ВК60406 и ВК60407.



| КОД                | ВК60406*            | ВК60407*            |
|--------------------|---------------------|---------------------|
| ОПИСАНИЕ           | 6 пар направляющих  | 7 пар направляющих  |
| НАРУЖНЫЕ РАЗМЕРЫ   | 57 x 76,5 x 82 см   | 57 x 76,5 x 82 см   |
| ВНУТРЕННИЕ РАЗМЕРЫ | 42 x 63,5 x 67,5 см | 42 x 63,5 x 67,5 см |

Шт. в упаковке: 1 Цвет: глубокий синий (186).

\*Поставляется с 2 проволочными стойками и 1 холодильным элементом.

## Accessories

| КОД                | CD300             | CP6040         | WR60406                                    | WR60407                                    | GL4060**                               |
|--------------------|-------------------|----------------|--|--|--|
| ОПИСАНИЕ           | Camdolly          | Camchiller®    | Проволочные стойки с 6 парами направляющих | Проволочные стойки с 7 парами направляющих | Поднос для рекламной демонстрации блюд |
| НАРУЖНЫЕ РАЗМЕРЫ   | 49 x 65 x 26,5 см | 60 x 40 x 4 см | 66 x 40,5 x 5,8 см                         | 66 x 40,5 x 5,8 см                         | 60 x 40 см                             |
| ВНУТРЕННИЕ РАЗМЕРЫ | 43 x 59 см        | —              | —  | —  | —                                      |
| ШТ. В УПАКОВКЕ     | 1                 | 1              | 1  | 1  | 12                                     |

\*\*Не продается в США, Канаде, Мексике, Центральной Америке и Карибском бассейне.

Заявлен патент на крышку с вентиляционным клапаном.

# ТЕЛЕЖКИ CAMCART® — для подносов 46 X 66 CM, ПОДДОНОВ И ПИЩЕВЫХ КОРОБОК

- Для хранения больших количеств горячих и холодных пищевых продуктов на подносах, в поддонах или в пищевых коробках.
- Долговечный полиэтилен и толстый слой теплоизоляции из пеноматериала поддерживают безопасную для пищевых продуктов температуру.
- Прочные, не ржавеющие защелки закреплены в литых монтажных пластинах.
- Литая ручка на задней панели облегчает маневрирование.



Цвета: синевато-серый (401), кофейно-бежевый (157), темно-коричневый (131), Темно-серый (615).

Ролики диам. 15,2 см: 2 с фиксатором, 2 поворотных, 1 с тормозом.

Примечание: перед установкой металлических противней на направляющие охладите их до 121°С.

Пробка с вентиляционным клапаном защищена патентом США D 553,717 S.

Модели 1826DBC и 1826DBCSP зарегистрированы Национальным санитарным фондом США.



## Тележка 1826DTC с 2 отделениями для подносов и противней

Вместимость: 24 направляющих для подносов на центрах 4,92 см (12 на отделение). Вмещает до 24 подносов 46 x 66 см или противней.

## Тележка 1826DBC с 2 отделениями для пищевых лотков

Вместимость: Вместимость: 26 направляющих на центрах 4,92 см (13 на отделение). Вмещает 46 x 66 пищевых лотков.

## Устройство безопасности для тележек Camcart

Предназначенные специально для обеспечения безопасности, наши безопасные тележки снабжены противоударным устройством, которое защищает тележку и пищу.

| КОД   | НАРУЖНЫЕ РАЗМЕРЫ ОПИСАНИЕ | ВНУТРЕННИЕ РАЗМЕРЫ Ш x Г* x В | УПАКОВКА, Ш x Г x В   |
|---|---------------------------|-------------------------------|-----------------------|
| 1826DTC   | для подносов и противней  | 55 x 84,5 x 162 см            | 46,4 x 67,3 x 64,6 см |
| 1826DBC   | для пищевых лотков        | 55 x 84,5 x 162               | 46,4 x 67,3 x 64,9    |
| <b>Тележки Camcart с устройством безопасности</b> |                           |                               |                       |
| 1826DTCSP   | для подносов и противней  | 55 x 84,5 x 162               | 46,4 x 67,3 x 64,6    |
| 1826DBCSP   | для пищевых лотков        | 55 x 84,5 x 162               | 46,4 x 67,3 x 64,9    |

Шт. в упаковке: 1 \*Глубина указана с учетом размеров ручки.

## Camcarriers

- Вмещает подносы 32,5 x 53 см, противни и пищевые лотки Gastronorm.
- Цельная бесшовная конструкция с литыми ручками.

**Цвета:** черного (110), синевато-серый (401), кофейно-бежевый (157), темно-коричневый (131), глубокий синий (186), Темно-серый (615). 1318CC также доступен в ярко-красном цвете (158).

**Примечание:** перед установкой металлических противней на направляющие охладите их до 121°С.

Заявлен патент на крышку с вентиляционным клапаном.



### Тележка Combo

**1318CC**

Позволяет хранить полуразмерные поддоны, подносы и пищевые лотки разных размеров. Надежно хранит холодную пищу при температуре ниже 4°С, горячую пищу при температуре выше 63°С в течение более чем 4 часов. Штабелируется с UРС300, 300MPC, 1318MTC.

**НАРУЖНЫЕ РАЗМЕРЫ Ш x Г x В\*:**  
43,2 x 65,4 x 56,8 см

**ВНУТРЕННИЕ РАЗМЕРЫ Ш x Г x В:**  
33,7 x 53,3 x 35,5 см

**ДЛЯ ТЕЛЕЖЕК CAMDOLLY**  
CD300, CD300H, CD300HB

Шт. в упаковке: 1 \*С ручкой.



### Camcarrier

**1826MTC**

Вмещает до 6 плоских поддонов 46 x 66 см. Шесть направляющих для подносов с промежутками 5,4 см

**НАРУЖНЫЕ РАЗМЕРЫ Ш x Г x В\*:**  
55 x 74,5 x 57 см

**ВНУТРЕННИЕ РАЗМЕРЫ Ш x Г x В:**  
46,7 x 66,4 x 35,9 см

**ДЛЯ ТЕЛЕЖЕК CAMDOLLY**  
CD1826MTC, CD1826MTCNB

Шт. в упаковке: 1 \*С ручкой.



**1826HAR**

Подъемная страховочная привязь

**РАЗМЕРЫ:** 360,68 см длиной

**Цвет:** бежевый (000).

## Camcarts

- Вмещает подносы 46 x 66 см, противни и пищевые коробки.
- Сверху предусмотрена съемная разделочная доска.
- Безопасный контейнер (SP)\* Содержит устойчивые к попыткам вскрытия компоненты, защищающие как саму тележку, так и ее содержимое. В комплект входят опорные пластины с роликами усиленной конструкции 15,2 x 3,8 см.

**Цвета:** синевато-серый (401), кофейно-бежевый (157), темно-коричневый (131), глубокий синий (186), Темно-серый (615).

**Стандартные ролики:** 15,2 x 3,2 см, 2 с фиксатором, 2 поворотных, 1 с тормозом.

**Ролики усиленной конструкции:** 15,2 x 5 см, 2 с фиксатором, 2 поворотных, без тормозов.

**Примечание:** перед установкой металлических противней на направляющие охладите их до 121°С.

Заявлен патент на крышку с вентиляционным клапаном.



### Тележка CamCart для пищевых коробок

**1826LBC / 1826LBCSP\***

Вмещает пищевые коробки 46 x 66 см. Вместимость: 13 направляющих с промежутками 4,45 см

**НАРУЖНЫЕ РАЗМЕРЫ Ш x Г x В:**  
55 x 81,5 x 95,5 см

**ВНУТРЕННИЕ РАЗМЕРЫ Ш x Г x В:**  
46 x 66,4 x 65,7 см

Шт. в упаковке: 1



### Тележка CamCart для подносов и плоских поддонов

**1826LTC / 1826LTCSP\***

Вмещает до 13 подносов или плоских поддонов 46 x 66 см. Тринадцать направляющих для подносов с промежутками 4,45 см

**НАРУЖНЫЕ РАЗМЕРЫ Ш x Г x В:**  
55 x 81,5 x 95,5 см

**ВНУТРЕННИЕ РАЗМЕРЫ Ш x Г x В:**  
46 x 66,4 x 65,7 см

Шт. в упаковке: 1



### Тележка CamCart для подносов и плоских поддонов

**1826LTC3**

Вмещает до 7 подносов или плоских поддонов 46 x 66 см. Семь направляющих для подносов с промежутками 9,5 см (промежутки между краями подносов составляют 7,62 см).

**НАРУЖНЫЕ РАЗМЕРЫ Ш x Г x В:**  
55 x 81,5 x 95,5 см

**ВНУТРЕННИЕ РАЗМЕРЫ Ш x Г x В:**  
46 x 66,4 x 65,7 см

Шт. в упаковке: 1



# ОБОРУДОВАНИЕ ПЕРЕДВИЖНЫХ ТОРГОВЫХ ТОЧЕК

Система Пищевого Обслуживания Versa

Настольные Пищевые Бары,  
бар-Буфеты И Санитарные Щитки

Образец Сервировки Пищевого Бара

Система Киосков SamKiosk®

Тележка с раковиной

Торговые Тележки Samcruiser®

Станция Samshelving® Flex

Детские Сиденья/Организаторы Серии Versa

Передвижные Бары SamBars®

Тележки для льда С Крышками SlidingLid™





# СИСТЕМА ПИЩЕВОГО ОБСЛУЖИВАНИЯ VERSA

Система пищевого обслуживания Versa обеспечивает возможность индивидуализации без стоимости специального заказа. Неэлектрическая, универсальная, передвижная система поддерживает температуру охлажденных блюд на протяжении нескольких часов в лотках ColdFest® или буфетных холодильниках Buffet Camchiller®. Система изготовлена из прочного и легко очищающегося материала, выдерживающего любые погодные условия. Система пищевого обслуживания Versa обеспечивает бесчисленное разнообразие вариантов, которые удовлетворяют любые требования пищевых учреждений.

- Эргономические вплавленные ручки с обеих сторон облегчают перемещение.
- Пищевые бары Versa и рабочие столы Versa снабжены сливным краном, к которому присоединяется шланг для слива и простоты очистки.
- Прикрепите к пищевому бару или рабочему столу торцевой столик для размещения подносов, приправ и изделий из бумаги.

## Тележка Versa

- Подсоедините тележку Versa к пищевому бару или рабочему столу для повышения скорости расчета и человекопотока.
- Тележка Versa состоит из полки регулируемой высоты и стандартного запирающегося ящика и снабжена удобным доступом к источнику электропитания сверху или через переднюю панель.

- Высота направляющих для подносов (поставляются дополнительно) легко регулируется.
- Выдвижная подставка для клавиатуры (поставляется дополнительно) помещается внутри ящика.



Versa Food Service Система распространяется на патент США 9,084,498 B2.



Все компоненты полностью соответствуют требованиям Национального санитарного фонда.

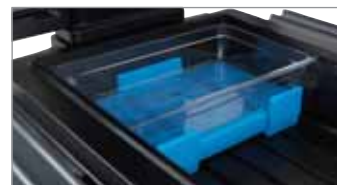

## Прямой и угловой соединительный элемент Versa

Вы можете просто и безопасно объединять несколько компонентов в непрерывную систему, чтобы оптимизировать использование свободного места и максимально разнообразить возможности сбыта.

## Комплект для подсветки пищевого бара Versa Food Bar®

Светодиодная подсветка делает блюда более привлекательными. В комплект входит долговечная батарея (12 В), которую заряжают с помощью универсального зарядного устройства.

## Буфетные холодильники Buffet Camchiller®

Продлите время безопасного хранения при низкой температуре без использования льда. Двусторонние буфетные холодильники Camchiller рассчитаны на лотки 6,5 и 10 см. Помещается в пищевой бар Versa Food Bar, рабочий стол Versa и настольный пищевой бар.

# СИСТЕМА ПИЩЕВОГО ОБСЛУЖИВАНИЯ VERSA

Система пищевого обслуживания Versa позволяет максимально эффективно использовать свободное пространство, ускорять обслуживание клиентов, добавлять дополнительные секции для рекламы и продажи блюд и создавать высококачественный салат-бар.



Versa Food Bar



Все компоненты полностью соответствуют требованиям Национального санитарного фонда.



## Рабочий стол Versa

- Идеально подходит в качестве стола для приготовления пищи, демонстрационного стола, станции самообслуживания или вспомогательного бара.
- Для реализации закусок и напитков можно соединить рабочий стол с пищевым баром.
- Для каждого рабочего стола Versa доступны крышки отсеков соответствующих цветов.



Модель стандартной высоты.

## БАР VERSA И РАБОЧИЙ СТОЛ VERSA — СЕРИИ ULTRA

- Теперь доступен бар с двумя шкафами для хранения, каждый из которых вмещает до 22,7 кг нескоропортящихся продуктов в одном отделении.



Все компоненты полностью соответствуют требованиям Национального санитарного фонда.

Габариты отдела для хранения:  
Д 54,61 x Ш 44,45 x В 45,72 см (каждый шкаф).  
Объем каждого шкафа — 0,11 М<sup>3</sup>.

# СИСТЕМА ПИЩЕВОГО ОБСЛУЖИВАНИЯ VERSA

| КОД  | ОПИСАНИЕ   | ГАБАРИТЫ<br>Д x Ш x В  | ВМЕСТИМОСТЬ<br>(ЧИСЛО ПОЛНОРАЗМЕРНЫХ<br>ЛОТКОВ) | РАЗМЕРЫ<br>ВНУТРЕННЕГО<br>ОТДЕЛЕНИЯ Д x Ш x В |
|--|--|------------------------|---|---|
| <b>Versa Food Bar® стандартной высоты</b>                          |  |                        |   |   |
| VBR5   | 152 см со стандартными роликами                                  | 175,3 x 108 x 159,4 см | 4   | 132,8 x 53,3 x 18 см                          |
| VBRHD5   | 152 см с роликами усиленной конструкции                          | 175,3 x 108 x 159,4    | 4   | 132,8 x 53,3 x 18                             |
| VBR6   | 183 см со стандартными роликами                                  | 208,3 x 108 x 159,4    | 5   | 165,4 x 53,3 x 18                             |
| VBRHD6   | 183 см с роликами усиленной конструкции                          | 208,3 x 108 x 159,4    | 5   | 165,4 x 53,3 x 18                             |
| <b>Пищевой бар Versa Food Bar серии Ultra – стандартной высоты</b> |  |                        |   |   |
| VBRU5  | 152 см со стандартными колесами и отделением для хранения        | 175,3 x 108 x 159,4    | 4   | 132,8 x 53,3 x 18                             |
| VBRUHD5  | 152 см с колесами повышенной прочности и отделением для хранения | 175,3 x 108 x 159,4    | 4   | 132,8 x 53,3 x 18                             |
| VBRU6  | 183 см со стандартными колесами и отделением для хранения        | 208,3 x 108 x 159,4    | 5   | 165,4 x 53,3 x 18                             |
| VBRUHD6  | 183 см с колесами повышенной прочности и отделением для хранения | 208,3 x 108 x 159,4    | 5   | 165,4 x 53,3 x 18                             |
| <b>Низкопрофильные Versa Food Bar</b>                              |  |                        |   |   |
| VBRL5  | 152 см со стандартными роликами                                  | 175,3 x 108 x 141,6    | 4   | 132,8 x 53,3 x 18                             |
| VBRLHD5  | 152 см с роликами усиленной конструкции                          | 175,3 x 108 x 141,6    | 4   | 132,8 x 53,3 x 18                             |
| VBRL6  | 183 см со стандартными роликами                                  | 208,3 x 108 x 141,6    | 5   | 165,4 x 53,3 x 18                             |
| VBRLHD6  | 183 см с роликами усиленной конструкции                          | 208,3 x 108 x 141,6    | 5   | 165,4 x 53,3 x 18                             |
| <b>Рабочие столы Versa стандартной высоты</b>                      |  |                        |   |   |
| VBRT5  | 152 см со стандартными роликами                                  | 175,3 x 68,6 x 92,1    | 4   | 132,8 x 53,3 x 18                             |
| VBRTHD5  | 152 см с роликами усиленной конструкции                          | 175,3 x 68,6 x 92,1    | 4   | 132,8 x 53,3 x 18                             |
| VBRT6  | 183 см со стандартными роликами                                  | 208,3 x 68,6 x 92,1    | 5   | 165,4 x 53,3 x 18                             |
| VBRTHD6  | 183 см с роликами усиленной конструкции                          | 208,3 x 68,6 x 92,1    | 5   | 165,4 x 53,3 x 18                             |
| <b>Рабочий стол Versa серии Ultra – стандартной высоты</b>         |  |                        |   |   |
| VBRUT5   | 152 см со стандартными колесами и отделением для хранения        | 175,3 x 68,6 x 92,1    | 4   | 132,8 x 53,3 x 18                             |
| VBRUTHD5   | 152 см с колесами повышенной прочности и отделением для хранения | 175,3 x 68,6 x 92,1    | 4   | 132,8 x 53,3 x 18                             |
| VBRUT6   | 183 см со стандартными колесами и отделением для хранения        | 208,3 x 68,6 x 92,1    | 5   | 165,4 x 53,3 x 18                             |
| VBRUTHD6   | 183 см с колесами повышенной прочности и отделением для хранения | 208,3 x 68,6 x 92,1    | 5   | 165,4 x 53,3 x 18                             |
| <b>Низкопрофильные рабочие столы Versa</b>                         |  |                        |   |   |
| VBRTL5   | 152 см со стандартными роликами                                  | 175,3 x 68,6 x 74,3    | 4   | 132,8 x 53,3 x 18                             |
| VBRTLHD5   | 152 см с роликами усиленной конструкции                          | 175,3 x 68,6 x 74,3    | 4   | 132,8 x 53,3 x 18                             |
| VBRTL6   | 183 см со стандартными роликами                                  | 208,3 x 68,6 x 74,3    | 5   | 165,4 x 53,3 x 18                             |
| VBRTLHD6   | 183 см с роликами усиленной конструкции                          | 208,3 x 68,6 x 74,3    | 5   | 165,4 x 53,3 x 18                             |

Шт. в упаковке: 1

| КОД                  | ОПИСАНИЕ  | ГАБАРИТЫ<br>Д x Ш x В |
|----------------------|---|-----------------------|
| <b>Тележка Versa</b> |   |                       |
| VCSWR                | С двумя направляющими и стандартными роликами   | 134 x 81,9 x 109,2 см |
| VCSWRHD              | С двумя направляющими и роликами усиленной конструкции  | 134 x 81,9 x 109,2    |
| VCS                  | Со стандартными роликами, без направляющих  | 81,3 x 81,9 x 109,2   |
| VCSHD                | С роликами усиленной конструкции, без направляющих  | 81,3 x 81,9 x 109,2   |
| <b>Тележка Versa</b> |   |                       |
| VBRC                 | Прямой соединительный элемент — соединение между двумя пищевыми барами                                      | 68,6 x 48,3 x 10,8    |
| VBRC90               | Угловой соединительный элемент — соединение между двумя пищевыми барами                                     | 91,4 x 91,4 x 10,8    |
| VCS32CNT             | Прямой соединительный элемент — соединение между тележкой и пищевым баром/рабочим столом стандартной высоты | 68,58 x 51,75 x 8,26  |
| VCSCNL               | Прямой соединительный элемент — соединение между тележкой и пищевым баром/рабочим столом малой высоты       | 68,58 x 51,75 x 21,59 |

Шт. в упаковке: 1

Пищевой бар Versa, рабочий стол Versa, тележка Versa, соединители, крышки для углублений для лотков цвета: черный (110), \*ярко-красный (158), \*темно-синий (186), \*зеленый «Кентукки» (519). Цвета, доступные только для направляющих подносов и торцевых столов: гранитно-серый (191), \*\*черный (110).

\*Цвета пищевого бара Versa, рабочего стола Versa, тележки Versa, соединителей, крышек для углублений для лотков, направляющих для подносов и торцевого столика (по специальному заказу).

\*\*Изготовление в заказываемых цветах, доступных только для направляющих подносов и торцевых столов. Изготовление для заказываемых компонентов, не имеющих на складе; они не подлежат возврату.



# ДОПОЛНИТЕЛЬНЫЕ ПРИНАДЛЕЖНОСТИ ДЛЯ САЛАТ-БАРОВ

## Все, что может потребоваться

- Держатели салатниц и салатных чаш для эффектной и удобной подачи салатов, соусов и приправ.
- Направляющие подносов удобны для ваших клиентов.

См. раздел «Пищевые лотки и салатницы из Camwear®».

Тележка Versa с двойными направляющими подносов (VCSWR и VCSWRHD): Цвет направляющих подносов — гранитно-серый (191). Чтобы выбрать другой цвет направляющих подносов, вам необходимо заказать тележку Versa без направляющих (VCS или VCSHD) и направляющие подносов (VCS32R) отдельно.

Цвета направляющих для подносов и приставных столиков: гранитно-серый (191), «Песчаник» (614).

Цвет Виниловый чехол: непрозрачный (000).

Цвет держателя таблички: прозрачный (152).

Цвет буфетного холодильника Camchiller®: «Кентукки» (159).

Цвета разделителей: белый (148), прозрачный (152).

Цвета соединителей: черный (110), ярко-красный (158), темно-синий (186), зеленый «Кентукки» (519).

Цвет подставки для клавиатуры: черный (110).

Цвета держателей салатниц, чаш: белый (148), гранитно-серый (191).

Пищевой бар серии Versa защищен патентами США D 615,323 S и D 620,730. Пищевые бары Versa серии Ultra защищены патентом США № D702 066 S. Тележка Versa защищена патентом D 653,830 S (США). Буфетный холодильник Camchiller защищен патентом D 618,4765 S (США). На все прочие компоненты подана патентная заявка.

\*Продукты не зарегистрированы Национальным санитарным фондом США (NSF).

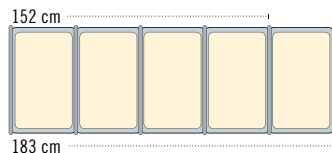

- Модель (183 см) с 5 полноразм. лотками с разделителями.
- Модель (152 см) с 4 полноразм. лотками с разделителями.

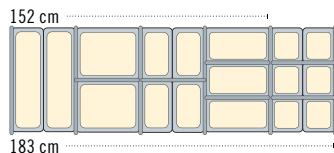

- Лотки дробных размеров с разделителями можно использовать в различных вариантах. Число используемых лотков различных размеров зависит от индивидуальных требований.

Модели с 2 держателями салатных чаш SBH18 и SBH15. Держатель СРНЗ для салатниц вместимостью 1,4 л и 2,6 л.

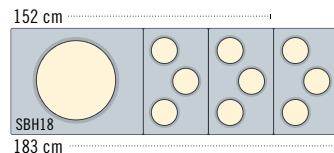

- Модель (183 см) с держ. салат. чаши и 3 держателями салатниц.
- Модель (152 см) с держ. салат. чаши и 2 держателями салатниц.

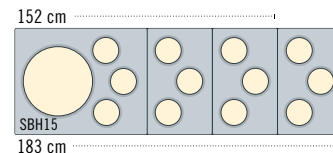

| КОД            | ОПИСАНИЕ  | ГАБАРИТЫ<br>Д x Ш x В  | ШТ. В<br>УПАКОВКЕ |
|----------------|---|------------------------|-------------------|
| VBRR5          | Направляющая для подносов 152 см — пищевой бар Versa Food Bar или рабочий стол Versa                            | 134,6 x 29,2 x 11,6 см | 1                 |
| VBRR6          | Направляющая для подносов 183 см — пищевой бар Versa Food Bar или рабочий стол Versa                            | 167,6 x 29,2 x 11,6    | 1                 |
| VCS32R         | Направляющая для подносов — для тележки Versa   | 71,12 x 29,7 x 12,7    | 1                 |
| VBRTBL         | Торцевой стол для пищевого бара Versa Food Bar и рабочего стола Versa   | 68,6 x 55,88 x 11,43   | 1                 |
| LED54LIGHTPKG* | Светодиодный светильник (длиной 137 см) со скобами, аккумуляторной батареей и зарядным устройством              | 137                    | 1                 |
| VBRCVR5*       | Виниловая крышка для пищевого бара Versa длиной 152 см  | 185,4 x 110,5 x 116,8  | 1                 |
| VBRCVR6*       | Виниловая крышка для пищевого бара Versa Food Bar 183 см  | 210,8 x 110,5 x 116,8  | 1                 |
| VBRTCVR5*      | Виниловая крышка для рабочего стола Versa 152 см  | 177,8 x 85,1 x 53,3    | 1                 |
| VBRTCVR6*      | Виниловая крышка для рабочего стола Versa 183 см  | 210,8 x 85,1 x 53,3    | 1                 |
| VCSCVR*        | Виниловый чехол для тележки Versa   | 106,7 x 83,8 x 91,4    | 1                 |
| VBRSHTS*       | Держатель таблички для пищевого бара Versa  | 91,4 x 15,2 x 23,5     | 1                 |
| DIV12          | 30,5 см Разделители   | 32,39                  | 3                 |
| DIV20          | 51 см Разделители   | 53,02                  | 3                 |
| СРНЗ           | Держатель салатницы 1,4 & 2,6 L   | Д 33 x Ш 53            | 1                 |
| SBH15          | Держатели салатной чаши (для чаши 38,1 см и трех салатниц)  | Д 65,5 x Ш 53          | 1                 |
| SBH18          | Держатели салатной чаши (для чаши 45,7 см)  | Д 65,5 x Ш 53          | 1                 |
| CPB1220        | Буфетный холодильник Buffet Camchiller для пищевых баров Versa, рабочих столов Versa и настольных пищевых баров | 46,99 x 32,07 x 10,16  | 1                 |
| VBRWC          | Крышка отсека Versa для пищевого бара Versa Food Bar или рабочего стола Versa                                   | 53,02 x 33,02 x 5,08   | 1                 |
| VCS32KEYT      | Подставка для клавиатуры тележки Versa  | 52,4 x 25,71 x 5,08    | 1                 |

Крышка отсека пищевого бара Versa Food Bar Пищевой бар Versa Food Bar включает модели со шкафом и без него.

# НАСТОЛЬНЫЕ ПИЩЕВЫЕ БАРЫ, БАР-БУФЕТЫ И САНИТАРНЫЕ ЩИТКИ

## Настольные пищевые бары

- Позволяют превращать стол шириной 122-183 см в двухсторонний буфет для самообслуживания с закусками или напитками.

- Отсек с толстой стенкой и пенной теплоизоляцией сохраняет низкую температуру еды в течение нескольких часов с помощью льда или буфетного холодильника Camchiller.
- Сливная пробка позволяет быстро и легко осуществлять очистку.

## Буфетные бары

- Очень полезны для хранения закусок и прохладительных напитков.
- Буфетный бар с санитарным ограждением находит идеальное применение в местах, где требуются односторонние бары для самообслуживания.



**4FBRTT Настольный пищевой бар**

Имеется в продаже буфетный холодильник Buffet Camchiller®.



**Защитный экран FSG480**

Съемный защитный экран для выгодной демонстрации салатов и десертов.



**Основание бара-буфета BU48**

Способствует реализации охлажденных напитков.



**Бар-буфет BBR480 с защитным экраном**

| КОД                               | ОБЩИЕ НАРУЖНЫЕ РАЗМЕРЫ              | ЕМКОСТЬ ПОЛНОРАЗМЕР. ЛОТКА | РАЗМЕРЫ ВНУТРЕННЕГО ОТСЕКА          |
|-----------------------------------|-------------------------------------|----------------------------|-------------------------------------|
| <b>Настольные пищевые бары</b>    |                                     |                            |                                     |
| 6FBRTT                            | Д x Ш x В<br>181,6 x 84,5 x 68,6 см | 5                          | Д x Ш x Г<br>159,7 x 51,1 x 16,5 см |
| 5FBRTT                            | 161,3 x 84,5 x 68,6                 | 4                          | 127,2 x 51,1 x 16,5                 |
| 4FBRTT                            | 129,5 x 84,5 x 68,6                 | 3                          | 94,6 x 51,1 x 16,5                  |
| <b>Бар-буфет</b>                  |                                     |                            |                                     |
| BUF72                             | Д x Ш x В<br>171,5 x 61 x 17,8      | 5                          | Д x Ш x Г<br>159,7 x 51,1 x 12,7    |
| BUF48                             | 106,2 x 61 x 17,8                   | 3                          | 94,6 x 51,1 x 12,7                  |
| <b>Защитный экран</b>             |                                     |                            |                                     |
| FSG720                            | Д x Ш x В<br>187,6 x 41,9 x 62,2    | —                          | Д x Ш<br>171,5 x 38,7               |
| FSG480                            | 121,9 x 41,9 x 62,2                 | —                          | 106,7 x 38,7                        |
| <b>Бар-буфет с защит. экраном</b> |                                     |                            |                                     |
| BBR720                            | Д x Ш x В<br>187,6 x 61,3 x 62,2    | 5                          | Д x Ш x Г<br>159,7 x 51,1 x 12,7    |
| BBR480                            | 121,9 x 61,3 x 62,2                 | 3                          | 94,8 x 51,1 x 12,7                  |

Цвета: черный (110), темно-синий (186), зеленый «Кентукки» (519), ярко-красный (158).

Держатели ковшика и салатниц выпускаются только белого (148), гранитно-серый (191), «Песчаник» (614).

Модели BUF48 и BUF72 зарегистрированы Национальным санитарным фондом США.

Зарегистрировано Национальным санитарным фондом только для непрямого контакта с пищей.



Шт. в упаковке: 1

# ОБРАЗЕЦ СЕРВИРОВКИ ПИЩЕВОГО БАРА

Для получения подробной информации о ресурсах пищевых баров, изучения передовых практик и загрузки бесплатных плакатов посетите страницу [www.cambro.com/schools](http://www.cambro.com/schools).



Модель 152 cm



Модель 183 cm

## Пищевые бары для свежих продуктов

Предварительно упакованный завтрак

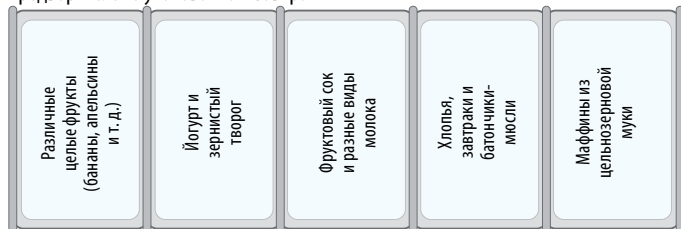

## Оформление "Радуга"



## Пищевые бары для свежих продуктов

Предварительно упакованный ланч



## Оформление "Тако"



## Оформление "Чили"



## Оформление "Бургер"





## СИСТЕМА КИОСКОВ CAMKIOSK® — КАЖДОЕ МЕРОПРИЯТИЕ - ВОЗМОЖНОСТЬ ДЛЯ ПРИБЫЛЬНОЙ ТОРГОВЛИ



- Увеличивайте объем продаж у себя на предприятии и в нетрадиционных точках сбыта.
- Два теплоизолированных шкафчика для пищевых продуктов обеспечивают безопасное хранение горячих и холодных блюд и (или) напитков в течение нескольких часов.
- Дополнительные крышки отсеков киоска позволяют закрывать проемы отсеков с пищевыми лотками и увеличивать полезную площадь прилавка.
- Прочное, погодозащищенное полиэтиленовое внешнее покрытие с теплоизолирующим слоем из пеноматериала не растрескивается, не деформируется, не отслаивается, не обкалывается и не ржавеет.
- Ролики усиленной конструкции диаметром 15,2 позволяют беспрепятственно перевозить киоск из кухни в точку сбыта, после чего фиксируются.

# ТЕЛЕЖКИ И СИСТЕМА КИОСКОВ CAMKIOSK®



Раздвижные опоры позволяют опускать полог на 30,5 см, что упрощает укладку и хранение тележки.



Тележка KVC854C с 4 отсеками и пологом

## Цвета тележек

- 186 Темно-синий
- 158 Ярко-красный

## Цвет пологов

- 157 Кофейно-бежевый

## Цвета тележек

- 191 Гранитно-серый
- 192 Гранитно-зеленый
- 519 Зеленый «Кентукки»
- 426 Черное основание с гранитно-серыми верхом и дверцами

## Цвет пологов

- 519 Зеленый «Кентукки»

### Рекламируйте свое предприятие

**БОРДЮР ПОЛОГА И ВЕРХНЯЯ ПАНЕЛЬ ПОЛОГА**  
(плата взимается отдельно за оформление каждой стороны)

- Один цвет \*\*
- Два цвета \*\*
- Три цвета \*\*

### ПЕРЕДНЯЯ РЕКЛАМНАЯ ПАНЕЛЬ

(надпись на стандартной панели: «Cruising Café»)

- Плата за подготовку оформления каждой панели \*\*
- Плата за каждый цвет \*\*

\*\*Цены можно узнать у местного представителя фирмы Cambro.



Удобный запирающийся кассовый ящик (входит в комплект) можно хранить в отсеке для сухих продуктов.



Холодильники Camchiller®, размещенные сверху непосредственно над отсеками для пищевых лотков.



ВЕРХ С 4 ОТСЕКАМИ



ВЕРХ С 6 ОТСЕКАМИ

| КОД                     | ПОЛНОРАЗМ. ОТСЕКИ | РАЗМЕРЫ Д x Ш x В |
|-------------------------|-------------------|-------------------|
| <b>Система CamKiosk</b> |                   |                   |
| KVC854                  | 4                 | 216 x 85 x 179 см |
| KVC854C                 | 4                 | 216 x 85 x 239    |
| KVC856                  | 6                 | 216 x 85 x 179    |
| KVC856C                 | 6                 | 216 x 85 x 239    |
| С: Полог                |                   |                   |

### Вместимость отделений

Два отделения с дверцами позволяют хранить горячие и холодные продукты в пищевых лотках Gastronorm с крышками.  
12 лотков GN 1/1 глубиной 6,5 см, или 8 лотков GN 1/1 глубиной 10 см, или 6 лотков GN 1/1 глубиной 15 см, или 4 лотков GN 1/1 глубиной 20 см.  
4 лотка Camtray 2025 или 8 лотков Camtray 3253.

**Цвета крышек отсеков:** черный (110), ярко-красный (158), темно-синий (186), зеленый «Кентукки» (519), гранитно-серый (191), гранитно-зеленый (192).

**Ролики диам. 15,24 см:** 2 фиксированных, 2 поворотных, 2 с тормозом.

**Цвет разделочной доски:** белый (148).

**Цвет Camchiller:** холодно-голубой (159).

**Цвет ThermoBarrier:** синеваато-серый (401).



Camchiller & ThermoBarrier

| КОД                                  | ОПИСАНИЕ                              | РАЗМЕРЫ Д x Ш x В    | ШТ. В УПАКОВКЕ |
|--------------------------------------|---------------------------------------|----------------------|----------------|
| <b>Дополнительные принадлежности</b> |                                       |                      |                |
| CB1220                               | Разделочная доска                     | 53,5 x 33,5 x 1,3 см | 1              |
| CP814                                | 20,32 x 35,56 cm Camchiller®          | 3,81 x 20,32 x 35,56 | 1              |
| CP1220                               | Холодильник Camchiller                | 53 x 33 x 3,8        | 1              |
| WCR1220                              | Крышка отсека                         | 53,5 x 33 x 5        | 1              |
| 1600DIV                              | Полка ThermoBarrier® с теплоизоляцией | 53 x 33,5 x 3,8      | 2              |



# ТЕЛЕЖКА С РУКОМОЙНИКОМ, РАБОЧАЯ СТАНЦИЯ И СТОЙКА ДЛЯ ОБОРУДОВАНИЯ SAMKIOSK®

## Тележка с раковиной

- Автономный электрифицированный передвижной мойщик использует отдельно или в сочетании с передвижным киоском SamKiosk.
- Подает горячую и холодную воду; запас воды позволяет мыть руки до 70 раз.
- В комплект входит: двойная мойка, два бака 19 л с пресной водой, два ведра 28,5 л для отработанной воды, диспенсер с мылом для рук и держатель для рулона бумажных полотенец.
- Прочный полиэтилен не растрескивается, не деформируется, не отслаивается, не обкальвается и не ломается.
- Тележка с раковиной предназначена для мытья рук. В ней не установлен фильтр для очистки питьевой воды.
- Кран соответствует нормативным ограничениям содержания свинца.

Цвета: гранитно-серый (191), гранитно-зеленый (192), гранитно-красный (193), гранитно-песочный (194), темно-синий (186), ярко-красный (158), зеленый «Кентукки» (519), гранитно-зеленое основание с черными верхом и дверцами (425), черное основание с гранитно-серыми верхом и дверцами (426).

Ролики диам. 15,2 см: 2 фиксированных, 2 поворотных, 2 с тормозом.

Тележка с раковиной защищена патентом США № 6 173 458 B1.



Только водяной насос.



Нагреватель воды и водяной насос потребляют не более 11,25 А и 0,7 А соответственно. Электрическая система тележки с раковиной потребляет, в среднем, 10 А.

Поставляется кран ADA. Обращайтесь за информацией в отдел обслуживания заказчиков фирмы Cambro.

Тележка с раковиной предназначена для мойки вручную. В ней не предусмотрен очистительный фильтр для получения питьевой воды.

| КОД    | НАПРЯЖ. (ВОЛЬТ) | РАЗМЕРЫ<br>Д x Ш x В |
|--------|-----------------|----------------------|
| KSC402 | 110V            | 103 x 84 x 116 см    |

Шт. в упаковке: 1

## Передвижная рабочая станция

- Используется для сбыта пищевых продуктов в меню, для расширения рабочего пространства и для выполнения всех операций, связанных с продажей.
- Вместительный шкафчик очень полезен для сухого хранения потребляемых материалов.
- Чрезвычайно долговечный погодозащищенный полиэтилен не растрескивается, не деформируется, не отслаивается, не обкальвается, не ржавеет и не ломается.

Цвета: Гранитно-серый (191), гранитно-зеленый (192), темно-синий (186), ярко-красный (158), зеленый «Кентукки» (519), гранитно-зеленое основание с черными верхом и дверцами (425), черное основание с гранитно-серыми верхом и дверцами (426).

Ролики диам. 15,2 см: 2 фиксированных, 2 поворотных, 2 с тормозом.

Площадь поверхности: 57,2 x 66 см.



Показано с дополнительной кухонной доской и держателем для бумажных полотенец в рулоне.

| КОД    | ОПИСАНИЕ          | РАЗМЕРЫ<br>Д x Ш x В |
|--------|-------------------|----------------------|
| KWS40  | Рабочая станция   | 103 x 84 x 116 см    |
| CB1220 | Разделочная доска | 53,5 x 33,5 x 1,3    |

Шт. в упаковке: 1

## Передвижные стойки для оборудования

- Находят идеальное применение в качестве стоек для самообслуживания, приготовления продуктов или выполнения кассовых операций.
- В прилавке и в боковой панели предусмотрены отверстия для электрических проводов и кабелей.
- Прочный и легкий полиэтилен не растрескивается, не деформируется, не отслаивается, не обкальвается, не ржавеет и не ломается.
- Сборка не требуется.

Цвет: черный (110).

Ролики диам. 12,7 см: 2 фиксированных, 2 поворотных с тормозом

\*Заказное изделие, нет на складе — возврату не подлежит.



Вырез обеспечивает свободное место, удобное для кассира.





| КОД     | ОПИСАНИЕ  | НАРУЖНЫЕ РАЗМЕРЫ<br>ШИР. x ГЛ. x ВЫС.** |
|---------|---|---|
| ES28    | Только стойка                                       | 71 x 71 x 99 см                         |
| ES28RL* | Стойка с направляющей с правой и левой сторон ящика | 112 x 71 x 99                           |

\*\*С напр. Подн. Высота указана с учетом роликов.



# ТОРГОВЫЕ ТЕЛЕЖКИ CAMCRUISER®

- Извлекайте дополнительные прибиты от продажи блюд из кухни или в кафетерии и сокращайте время ожидания.
- Прочный полиэтилен не растрескивается, не деформируется, не отслаивается, не обкалывается, не ржавеет и не ломается.
- По индивидуальному заказу на демонстрационную панель наносится эмблема или надпись, выбранные заказчиком.
- В крупных моделях CVC724 и CVC72 предусмотрены теплоизолированные отделения для хранения пищевых продуктов и отсеки для полноразмерных пищевых лотков.
- Компактная модель CVC55 имеет два открытых отдела для хранения, одинарный отсек для лотков с пищевыми продуктами, кухонную доску и зонт.

| Цвет тележки             | Цвет зонта  |
|--------------------------|---|
| Черный (110)             |  |
| Ярко-красный (158)       |  |
| Зеленый «Кентукки» (519) |  |
| Гранитно-серый (191)     |  |
| Гранитно-зеленый (192)   |  |



CVC724

РАЗМЕРЫ ОТКРЫТОГО ОТДЕЛЕНИЯ:  
Ш 33,5 x Г 61,5 x В 34 см



CVC72

## CVC72 и CVC724



В тележке CVC724 предусмотрены 4 полноразмерных отсека для пищевых лотков. Для того, чтобы увеличить площадь рабочей поверхности, закрывайте отсеки разделочными досками или крышками для отсеков.



В тележке CVC72 предусмотрены 1 полноразмерный отсек для пищевых лотков и два более крупных отсека для закусок в упаковках.



В открытом отделении помещаются кассовый ящик и лоток.

| КОД   | CVC724  | CVC72   | CVC55  |
|---|---|---|--|
| <b>НАРУЖНЫЕ РАЗМЕРЫ*</b><br>Д x Ш x В           | 189 x 81 x 239 см   | 189 x 81 x 239 см   | 140 x 80 x 238 см                                  |
| <b>ВЫСОТА ПРИЛАВКА</b>                          | 93 см   | 93 см   | 101 см   |
| <b>ВМЕСТИМОСТЬ ОТСЕКОВ</b>                      | 4 GN 1/1  | Центральный отсек, 1 GN 1/1<br>2 отсека по бокам, Д 56 x Ш 39 x Г 15 см   | 1 GN 1/1   |
| <b>ВМЕСТИМОСТЬ ЗАКРЫТЫХ ОТДЕЛЕНИЙ (КАЖДОГО)</b> | 2 лотка GN 1/1 гл. 20 см +<br>2 лотка GN 1/1 гл. 6,5 см или<br>4 лотка GN 1/1 гл. 15 см или<br>6 лотков GN 1/1 гл. 10 см или<br>8 лотков GN 1/1 гл. 6,5 см или<br>4 лотка Camtray 2025 или<br>8 лотков Camtray 3253 | 2 полноразм. лотка гл. 20 см +<br>2 лотка GN 1/1 гл. 6,5 см или<br>4 лотка GN 1/1 гл. 15 см или<br>6 лотков GN 1/1 гл. 10 см или<br>8 лотков GN 1/1 гл. 6,5 см или<br>4 лотка Camtray 2025 или<br>8 лотков Camtray 3253 | —  |
| <b>ВМЕСТИМОСТЬ ОТКРЫТОГО ОТДЕЛЕНИЯ</b>          | 1 лоток GN 1/1 гл. 15 см или<br>2 лотка GN 1/1 гл. 10 см или<br>3 лотка GN 1/1 гл. 6,5 см   | 1 лоток GN 1/1 гл. 15 см или<br>2 лотка GN 1/1 гл. 10 см или<br>3 лотка GN 1/1 гл. 6,5 см   | —  |
| <b>ДИАМЕТР ЗОНТА</b>                            | 183 см  | 183 см  | 152 см   |
| <b>РОЛИКИ</b>                                   | 20,3 см - 4 поворотных с тормозом   | 20,3 см - 4 поворотных с тормозом   | 15,2 см - 2 фиксированных, 2 поворотных с тормозом |
| <b>КАССОВЫЙ ЯЩИК</b>                            | Да  | Да  | —  |
| <b>ПАНЕЛЬ ДЛЯ МЕНЮ</b>                          | Да  | Да  | —  |
| <b>РЕКЛАМНАЯ ПАНЕЛЬ</b>                         | Да  | Да  | Да   |
| <b>ВПЛАВЛЕННЫЕ РУЧКИ</b>                        | 2   | 2   | 1  |

\*Укомплектована зонтом. Высота торгового прилавка 130 см.



CVC55

Устройство поставляется с зонтом и кухонной доской. Передняя демонстрационная панель может быть персонализирована.

Цвет разделочной доски: белый (148).

Цвет Camchiller: холодно-голубой (159).

Цвета разделителей: белый (148), прозрачный (135).

Цвет ремня: черный (110).

Цвет полки с теплоизоляцией ThermoBarrier®: синева-серый (401).

Цвет крышек отсеков соответствует цвету тележки.

патентом США № 362,102.



Холодильник Camchiller, полка ThermoBarrier и разделитель.



Тележка Camcruiser для пиццы



Тележка Camcruiser для бутербродов



Тележка Camcruiser для горячих сосисок



Тележка Camcruiser для холодных напитков

## Индивидуализация дизайна рекламной панели

Заказчик предоставляет полностью доработанный, готовый к воспроизведению графический дизайн и указывает его расположение на рекламной панели.

Необходимо также указать распределение цветов. Заказчик выбирает от 1 до 4 цветов.

### Площадь оттиска:

CVC72 и CVC724

Ш 53,5 x В 74,5 см

CVC55 Ш 112,5 x В 74,5 см.

В случае необходимости доработки дизайна взимается плата за работу художника-оформителя, в размере \*\*долл. в час.

Если потребуются дополнительная плата за доработку, представитель фирмы Cambro сообщит об этом.

За подготовку каждого дизайна взимается плата в размере \*\*долл., плюс \*\*долл. за каждый цвет.

Оформленная продукция изготавливается в течение трех недель после окончательного утверждения пробных оттисков.

CVC72 и CVC724 - если заказчик не требует индивидуализации дизайна, во всех комплектах поставляется рекламная панель «Campus Cuisine».

\*\*Цены можно узнать у торгового представителя фирмы Cambro.

## CVC55



Предлагайте более разнообразный ассортимент блюд, пользуясь полноразмерными пищевыми лотками, лотками дробных размеров и разделителями.

Открытые отделения обеспечивают быстрый доступ к оборудованию и запасам продуктов во время продажи. Дополнительный предохранительный ремень продается отдельно.

### РАЗМЕРЫ ЛЕВОГО ОТДЕЛЕНИЯ:

Ш 61,5 x Г 72,5 x В 70 см

### РАЗМЕРЫ ПРАВОГО ОТДЕЛЕНИЯ:

Ш 54,5 x Г 72,5 x В 70 см



Электрический кабель или шланг для подачи углекислого газа пропускается через отверстие 10 x 17 см в прилавке. Крышка поставляется в стандартном комплекте тележки.

| КОД                                  | ОПИСАНИЕ           | ДЛЯ                  | НАР. РАЗМЕРЫ<br>Д x Ш x В |
|--------------------------------------|--------------------|----------------------|---------------------------|
| <b>Дополнительные принадлежности</b> |                    |                      |                           |
| CB1220                               | Разделочная доска  | CVC724, CVC72, CVC55 | 53,5 x 33,5 x 1,3 см      |
| CP1220                               | Camchiller®        | CVC724, CVC72        | 53 x 33 x 3,8             |
| DIV12                                | Разделитель, длина | CVC724, CVC72, CVC55 | длина 32,5                |
| WCR1220                              | Крышка отсека      | CVC724, CVC72, CVC55 | 53,5 x 33 x 5             |
| 730STP                               | Ремень             | CVC55                | —                         |

DIV12 шт. в упаковке: 3 730STP шт. в упаковке: 2 Прочие модели, шт. в упаковке: 1 Холодильный элемент Camchiller, теплоизолирующая перегородка ThermoBarrier и разделители не зарегистрированы Национальным санитарным фондом США.

# СТАНЦИЯ CAMSHELVING® FLEX

- Устанавливая портативные станции типа "возьми-и-иди" в удобных местах позволит сократить время обслуживания и тем самым увеличит время приема пищи.
- Идеальное решение для быстрого завтрака, предложения свежих фруктов и овощей, стимулируя программы порционных продаж, а также ужинов или летнего питания.
- Используйте черные лотки Camwear® и угловые разделители для обеспечения современного внешнего вида и легкого доступа к предметам.



| КОД                                     | ОПИСАНИЕ                               | РАЗМЕРЫ<br>Г x Д x В     | КОЛИЧЕСТВО |
|---|--|--------------------------|------------|
| <b>Упаковка EMU244870FXPKG включает</b> |  |                          |            |
| EMPK2470                                | Комплекты передвижных стоек с роликами | 610 x 1220 x 1778 mm     | 2          |
| EMTR482PK                               | Передвижные перекладины                | 1220                     | 4          |
| EDBA                                    | Угловые разделители                    | 610                      | 36         |
| CSID6                                   | Идентификационные метки                | 25 x 152                 | 24         |
| <b>Дополнительные принадлежности</b>    |  |                          |            |
| EMSK2448S1                              | Комплект сплошных полок                | 610 x 1220               | 1          |
| 12189CW135                              | Прозрачная пищевая коробка Camwear     | 305 x 460 x 230          | 12         |
| 1218SCCW135                             | Прозрачная Camwear SlidingLid™         | 305 x 460                | 12         |
| CP814159                                | Охлаждающий элемент                    | Д 355,6 x Ш 203,2 x В 38 | 12         |

| КОД                                      | ОПИСАНИЕ                               | РАЗМЕРЫ<br>Г x Д x В     | КОЛИЧЕСТВО |
|--|--|--------------------------|------------|
| <b>Упаковка SRMU244867FXPKG включает</b> |  |                          |            |
| SRMPK2467                                | Комплекты передвижных стоек с роликами | 610 x 1220 x 1778 mm     | 2          |
| SRTR482PK                                | Перекладины                            | 1220                     | 4          |
| CSDBA                                    | Угловые разделители                    | 610                      | 36         |
| CSID6                                    | Идентификационные метки                | 25 x 152                 | 24         |
| <b>Дополнительные принадлежности</b>     |  |                          |            |
| CPSK2448S1                               | Комплект сплошных полок                | 610 x 1220               | 1          |
| 16CW110                                  | Черные пищевые лотки Camwear           | 325 x 530                | 12         |
| CP814159                                 | Охлаждающий элемент                    | Д 355,6 x Ш 203,2 x В 38 | 12         |

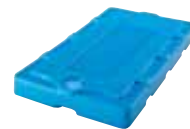

## Угловые разделители

Позволяет безопасно хранить гастроемкости и коробки на местах, обеспечивающий легкий к ним доступ.

## Коробка для хранения пищи Camwear

Ударопрочная и надежная прозрачная коробка обеспечивает видимость содержания. Идеальна для подачи фруктов и овощей в течение дня и сохранения их свежими в холодильнике или морозильной камере ночью.

## Пищевые Лотки из Camwear

Хранение, транспортировка и подача - все на одном лотке. Надежные черные пищевые лотки имеют гладкий современный вид и их легко чистить и хранить, когда они не используются.

## Охлаждающий элемент

Храните чувствительные к температуре продукты в течение часов при использовании Охлаждающего элемента. Уменьшите риск перекрестного заражения за счет отказа от использования льда.



# ДЕТСКИЕ СИДЕНЬЯ/ОРГАНИЗАТОРЫ СЕРИИ VERSA

## Детские сиденья

- Контурное детское сиденье с высокими боковыми панелями, широким квадратным основанием и не скользящей поверхностью, удобное и безопасное.
- Предлагаются вдвоенные и одинарные детские сиденья с пристяжными ремнями и без них.
- Прочный полиэтилен не растрескивается, не деформируется, не отслаивается, не обкалывается, не ржавеет и не ломается.



Дополнительные детские сиденья поставляются как с привязными ремнями, так и без них.

Цвета: черный (110), темно-коричневый (131), кофейно-бежевый (157), темно-синий (186), зеленый «Кентукки» (519), ярко-красный (158).

Поставляются в упаковках по 4 шт.



| РАЗМЕРЫ            | Ш x Г x В             |
|--------------------|-----------------------|
| Общие габариты     | 29,5 x 28,6 x 20,6 см |
| Основание сиденья  | 22,2 x 24,7           |
| Внутреннее сиденье | 24,1 x 24,7 x 10,2    |

| РАЗМЕРЫ              | Ш x Г x В             |
|----------------------|-----------------------|
| Общие габариты       | 31,6 x 31,1 x 23,8 см |
| Основание сиденья А  | 31,6 x 31,1           |
| Основание сиденья В  | 32,1 x 30,8           |
| Внутреннее сиденье А | 21 x 24,4 x 8,3       |
| Внутреннее сиденье В | 27,3 x 27,3 x 12,1    |



А Модель с одинарным сиденьем

В Двойное сиденье

| КОД                         | 100BC     | 100BC1    | 100BCS   |
|-----------------------------|-----------|-----------|----------|
| Модель с одинарным сиденьем |           |           |          |
| ОПИСАНИЕ                    | без ремня | без ремня | с ремнем |
| ШТ. В УПАКОВКЕ              | 4         | 1         | 4        |

| КОД             | 200BC     | 200BC1    | 200BCS   |
|-----------------|-----------|-----------|----------|
| Двойное сиденье |           |           |          |
| ОПИСАНИЕ        | без ремня | без ремня | с ремнем |
| ШТ. В УПАКОВКЕ  | 4         | 1         | 4        |

## Организаторы серии Versa

- Используются для хранения не портящихся приправ, столовых приборов одноразового пользования и бумажных салфеток.
- По желанию заказчика поставляются организаторы с конфигурацией отсеков 2 x 3, 2 x 4, 3 x 3 или 3 x 4.
- Изготавливаются из цельного бесшовного полиэтилена.
- Устанавливаются на плоской горизонтальной поверхности или на стене (каждый отсек вмещает до 4,5 кг продукта).
- Легко собираются и очищаются.

Цвета: черный (110), темно-коричневый (131), серый в крапинку (480), голубой (401).

Komplet pojemników i stelaży Versa.

Kolory: czarny (110), nakrapiany szary (480).



«СКЛАДСКИЕ АРТИКУЛЫ И ЦВЕТА НА ЕВРОПЕЙСКОМ СКЛАДЕ»

5412CBP: (131), (480)  
6RS6: (480)



На иллюстрации показан организатор 12RS12 серии Versa, смонтированный на стене.



Все ящики продаются отдельно 5412CBP



8RS8



6RS6

| КОД                                  | ОПИСАНИЕ            | РАЗМЕРЫ ИЗДЕЛИЯ                     | ШТ. В УПАКОВКЕ |
|--------------------------------------|---------------------|-------------------------------------|----------------|
| Ящики                                |                     | Ш x Г x В                           |                |
| 5412CBP                              |                     | 13 x 30,5 x 11 cm                   | 12             |
| Комбинированный комплект серии Versa |                     | Д x Г x В (всего комплекта в сборе) |                |
| 12RS12                               | Стойка с 12 ящиками | 64,8 x 54,3 x 36,2                  | 1              |
| 9RS9                                 | Стойка с 9 ящиками  | 51,1 x 54,3 x 36,2                  | 1              |
| 8RS8                                 | Стойка с 8 ящиками  | 64,8 x 48,8 x 24,1                  | 1              |
| 6RS6                                 | Стойка с 6 ящиками  | 51,1 x 48,8 x 24,1                  | 1              |







# ПЕРЕДВИЖНЫЕ БАРЫ SAMBARS®

- Стильные передвижные бары для напитков позволяют организовать обслуживание в любой обстановке.
- Предлагаются на выбор три системы: экономичная система для подачи напитков из бутылок и банок, а также частично и полностью укомплектованные системы подачи газированных напитков, предварительно смешиваемых (в канистрах) и смешиваемых при обслуживании (из ингредиентов в картонных упаковках).
- Доступны три размера.
  - Крупная модель BAR730 находит идеальное применение при обслуживании банкетов и вечеринок, на которых подаются коктейли.
  - Модель средних габаритов BAR650 помещается в стандартных лифтах и очень полезна при обслуживании немногочисленных мероприятий.
  - Небольшая модель BAR540 отличается исключительной портативностью и позволяет организовать обслуживание в помещениях с ограниченным свободным пространством.
- Все модели поставляются с предохранительным бампером и закрытой раковиной для льда вместимостью 36,3 Кг. Модель BAR540 поставляется с открытой раковиной.
- Ударопрочный, погодозащищенный полиэтилен не растрескивается, не деформируется, не отслаивается, не обкалывается, не ржавеет и не ломается.
- Легкое, передвижное оборудование.
- Сборка-разборка, очистка и приготовление не требуют больших затрат времени.



Модель BAR650 показана в стандартном оформлении в цвете гранитного песка (194).



Модель BAR650DS показана в дизайнерском оформлении "Седона" (668).

## ТРИ РАЗМЕРА

## ТРИ СИСТЕМЫ

### ЭКОНОМИЧНАЯ СИСТЕМА

- Для продажи напитков в бутылках и банках или для смешивания напитков.
- Поставляется с отделением для льда и с выдвигной кареткой на направляющих.
- Стандартное или дизайнерское оформление.

### ОСНОВНАЯ СИСТЕМА

- Частично оборудована для смешивания напитков или для разлива предварительно смешанных газированных напитков.
- Оператор заканчивает дооснащение системы.
- Стандартное или дизайнерское оформление.

### УКОМПЛЕКТОВАННАЯ СИСТЕМА

- Полностью оборудована изготовителем для смешивания напитков или для разлива предварительно смешанных газированных напитков.
- Стандартное или дизайнерское оформление.

### Большая модель BAR730



Стандартное оформление  
BAR730

Дизайнерское оформление  
BAR730DS

Стандартное оформление  
BAR730CP

Дизайнерское оформление  
BAR730DSCP

Стандартное оформление  
BAR730PM, BAR730PMT,  
BAR730PMT220, BAR730DX  
Дизайнерское оформление  
BAR730DSPM, BAR730DSPMT,  
BAR730DSPMT2, BAR730DSX

### Среднего размера модель BAR650



Стандартное оформление  
BAR650

Дизайнерское оформление  
BAR650DS

Стандартное оформление  
BAR650CP

Дизайнерское оформление  
BAR650DSCP

Стандартное оформление  
BAR650PM, BAR650PMT,  
BAR650PMT220, BAR650DX  
Дизайнерское оформление  
BAR650DSPM, BAR650DSPMT,  
BAR650DSPMT2, BAR650DSX

### Компактный бар модель BAR540



Стандартное оформление  
BAR540

Дизайнерское оформление  
BAR540DS

—

—

—

—



# КОМПЛЕКТЫ ПЕРЕНОСНЫХ БАРОВ САМВАР® И ВСПОМОГАТЕЛЬНЫЕ ПРИНАДЛЕЖНОСТИ

Стандартное оборудование, пистолет для разлива безалкогольных напитков, стандартное и дизайнерское оформление комплектов

УКОМПЛЕКТОВАННАЯ СИСТЕМА  
Для разлива предварительно смешанных напитков (канистры)

УКОМПЛЕКТОВАННАЯ СИСТЕМА  
Для смешивания напитков из ингредиентов (контейнеры в коробках)

| Оборудование стандартного оформления                            | ЭКОНОМИЧНАЯ     |          |          | ОСНОВНАЯ СИСТЕМА |            | УКОМПЛЕКТОВАННАЯ СИСТЕМА |             |            |             | УКОМПЛЕКТОВАННАЯ СИСТЕМА |           |
|---|-----------------|----------|----------|------------------|------------|--------------------------|-------------|------------|-------------|--------------------------|-----------|
|   | BAR540          | BAR650   | BAR730   | BAR650CP         | BAR730CP   | BAR650PM                 | BAR650PMT   | BAR730PM   | BAR730PMT   | BAR650DX                 | BAR730DX  |
| Оборудование дизайнерского оформления                           | BAR540DS        | BAR650DS | BAR730DS | BAR650DSCP       | BAR730DSCP | BAR650DSPM               | BAR650DSPMT | BAR730DSPM | BAR730DSPMT | BAR650SDX                | BAR730SDX |
| Насосы для подачи сиропа  |                 |          |          |                  |            | 3 ea                     | 3 ea        | 6 ea       | 6 ea        |                          |           |
| Стойка (вмещает по 3 коробки)                                   |                 |          |          |                  |            | 1                        | 1           | 2          | 2           |                          |           |
| Сатуратор   |                 |          |          |                  |            | ДА                       | ДА          | ДА         | ДА          |                          |           |
| Регулятор с манометром  |                 |          |          |                  |            | ДА                       | ДА          | ДА         | ДА          | ДА                       | ДА        |
| Зажим и цепь для трубки   |                 |          |          | ДА               | ДА         | ДА                       | ДА          | ДА         | ДА          | ДА                       | ДА        |
| Охлаждающая пластина с 8 точками теплообмена в емкости для льда |                 |          |          | ДА               | ДА         | ДА                       | ДА          | ДА         | ДА          | ДА                       | ДА        |
| Крышка отделения для льда                                       | Только раковина | ДА       | ДА       | ДА               | ДА         | ДА                       | ДА          | ДА         | ДА          | ДА                       | ДА        |
| Удерживающих ремня  |                 | 1        | 2        | 1                | 2          | 1                        | 1           | 2          | 2           | 1                        | 2         |
| Наконечник (5, 6 или 8 кнопок)                                  |                 |          |          |                  |            | 5                        | 5           | 8          | 8           | 5                        | 6         |
| Каретка на направляющих (5 или 7 бутылок)                       | 5               | 7        | 7        | 7                | 7          | 7                        | 7           | 7          | 7           | 7                        | 7         |
| Водяной насос   |                 |          |          |                  |            | ДА                       | ДА          | ДА         | ДА          |                          |           |
| Водяной бак   |                 |          |          |                  |            |                          | ДА          |            | ДА          |                          |           |
| Переходник для подачи воды                                      |                 |          |          |                  |            | ДА                       | ДА          | ДА         | ДА          |                          |           |
| Контейнер для слива грязной воды                                |                 | ДА       | ДА       | ДА               | ДА         | ДА                       | ДА          | ДА         | ДА          | ДА                       | ДА        |
| Виниловый чехол   | ДА              | ДА       | ДА       | ДА               | ДА         | ДА                       | ДА          | ДА         | ДА          | ДА                       | ДА        |

Ролики: все модели BAR540 — четыре поворотных ролика диам. 12,7 см, в т. ч. два с тормозом; все модели BAR650 и BAR730 — четыре поворотных ролика диам. 15,24 см, в т. ч. два с тормозом.

## Наконечник для смешивания напитков фирмы Wunder-Bar®

- Быстрый разлив, низкое пенообразование.
- Гарантия фирмы Wunder-Bar на 2 года.
- Кобура со сливным стоком.
- Поставляется только с укомплектованными системами.



Для смешивания ингредиентов, 8 кнопок (укомплектованная система BAR730)



Для смешивания ингредиентов, 5 кнопок (укомплектованная система BAR650)



Для разлива смешанных напитков, 6 кнопок (укомплектованная система BAR730)



Для разлива смешанных напитков, 5 кнопок (укомплектованная система BAR650)

## Цвета стандартного оформления BAR540, BAR650, BAR730



110 черный  
191 Гранитно-серый  
194 гранитно-песочный



189 коричневатокрасный  
420 Гранитно-серый с черной основой

BAR540 Только

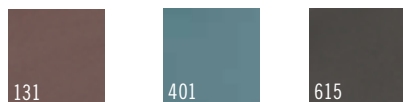

131 темно-коричневый  
401 синевато-серый  
615 темно-серый

## Дизайнерское оформление Только BAR650, BAR730

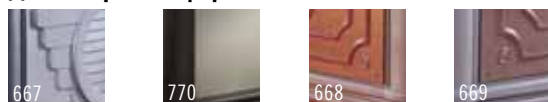

667 Манхэттен  
770 Чикаго  
668 Седона  
669 Кармел

Варианты цветовой гаммы дизайнерского оформления модели BAR540 указаны в подробном описании модели BAR540.

## Эксклюзивная охлаждающая пластина

- Патентованная конструкция со стоками позволяет растаявшему льду стекать через сливное отверстие внизу емкости со льдом в ведро для отработанной воды.
- Теплообмен, осуществляемый через охлаждающую пластину, позволяет охладить жидкости, дозируемые с помощью пистолета для разлива безалкогольных напитков.



Охлаждающая пластина защищена патентами США 5,743,602.

## Дополнительные принадлежности для баров Cambars

| КОД     | ОПИСАНИЕ                       |
|---------|--------------------------------|
| 650WS   | Проволочная полка для BAR650's |
| 730WS   | Проволочная полка для BAR730's |
| 730SR   | Выдвижная стойка на 7 бутылок  |
| BAR54SR | Выдвижная стойка на 5 бутылок  |

Шт. в упаковке: 1

730SR Каретка на направляющих цвета: Черный (110), Темно-коричневый (131), Гранитно-серый (191).

BAR54SR Каретка на направляющих цвета: Черный (110), Темно-коричневый (131), Гранитно-серый (191), Гранитно-песочный (194), Синевато-черный (401).

# ХАРАКТЕРИСТИКИ СИСТЕМЫ ДЛЯ СМЕШИВАНИЯ НАПИТКОВ CAMBAR®

## Максимум функциональности

- Наконечник для разлива безалкогольных напитков и защищенная GFI розетка на 110 В эргономично размещены для удобства пользователя и оптимального использования рабочего пространства.
- Зарегистрированная в фонде NSF линия подачи напитков с промываемой прокладкой Glas-Flex™ обеспечивает простоту промывания и смены напитков даже с очень интенсивным вкусом.
- Гигиеничность и простота очистки.

## Спереди

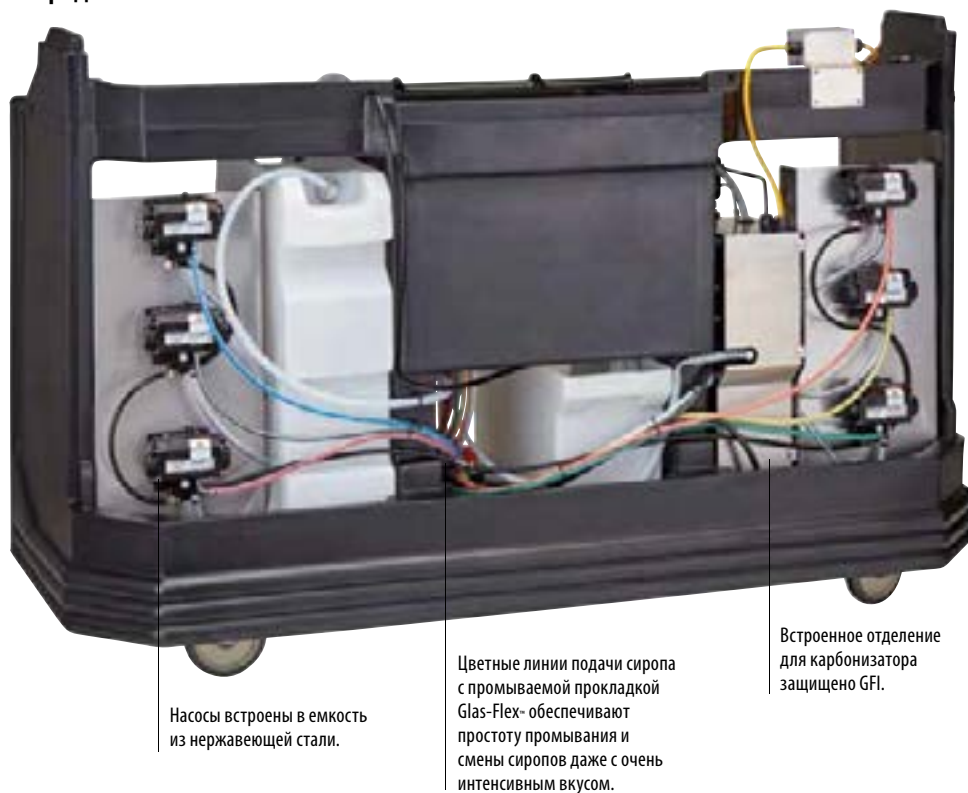

## Сзади

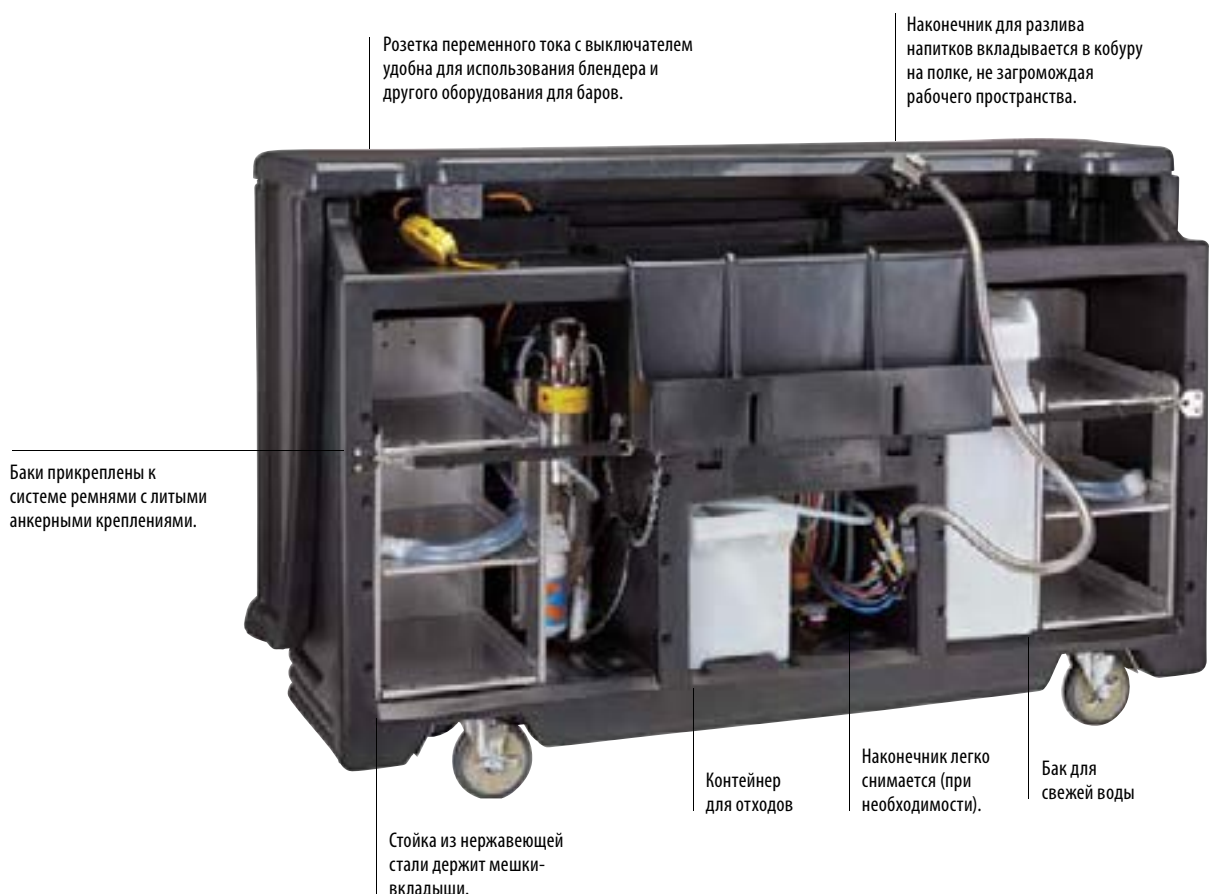

# ПЕРЕДВИЖНЫЕ БАРЫ CAMBARS® — УКОМПЛЕКТОВАННАЯ СИСТЕМА BAR730

Система для смешивания напитков из ингредиентов с контейнером для сиропа в коробке емкостью 18,9 л (вмещает до 6 контейнеров в коробках и 1 баллон углекислого газа.)

## BAR730PM и BAR730DSPM

Включает стандартное оборудование основной системы, а также:

- 1 пистолет для разлива безалкогольных напитков с последующим смешиванием (8 кнопок).
- 1 карбонизатор.
- 2 стойки из нержавеющей стали для емкостей с сиропом.
- 6 насосов с мешком-вкладышем.
- 1 манометр регулировки подачи CO<sub>2</sub> и трубка.
- Линия подвода воды из городского водопровода.

## BAR730PMT, BAR730DSPMT, BAR730PMT220 и BAR730DSPMT2

Включает все перечисленные выше компоненты, а также: 1 водяной бак на 64,3 л и 1 водяной насос. Линия подвода воды из городского водопровода не включена.



Модель BAR730SDSX показана в дизайнерском оформлении «Кармел» (669).



Охлаждающая пластина



Насос и карбонизатор

## BAR730DSPMT

Показано с баком для воды и стойками для мешков-вкладышей.



Все передвижные бары CamBar поставляются с виниловыми чехлами. Чехлы не зарегистрированы Национальным санитарным фондом США (NSF).

| КОД                            | НАПРЯЖЕНИЕ | ВОДЯНОЙ БАК | РАЗМЕРЫ Ш x Г x В     | ВОДЯНОЙ БАК |
|--------------------------------|------------|-------------|-----------------------|-------------|
| <b>Стандартное оформление</b>  |            |             |                       |             |
| BAR730PM                       | 110        | Нет         | 184,8 x 66 x 121,9 см | 152 Кг      |
| BAR730PMT                      | 110        | ДА          | 184,8 x 66 x 121,9    | 157         |
| BAR730PMT220                   | 220        | ДА          | 184,8 x 66 x 121,9    | 157         |
| <b>Дизайнерское оформление</b> |            |             |                       |             |
| BAR730DSPM                     | 110        | Нет         | 197,2 x 72,4 x 120,7  | 176         |
| BAR730DSPMT                    | 110        | ДА          | 197,2 x 72,4 x 120,7  | 181         |
| BAR730DSPMT2                   | 220        | ДА          | 197,2 x 72,4 x 120,7  | 181         |

Система для разлива предварительно смешанных напитков с канистрами для газированных напитков емкостью 18,9 л (вмещает до 7 канистр и 1 баллон углекислого газа.)

## BAR730DX и BAR730SDSX

Включает стандартное оборудование основной системы, а также:

- 1 пистолет для разлива безалкогольных напитков с последующим смешиванием (6 кнопок).

| КОД                            | ВОДЯНОЙ БАК | РАЗМЕРЫ Ш x Г x В     | ВОДЯНОЙ БАК |
|--------------------------------|-------------|-----------------------|-------------|
| <b>Стандартное оформление</b>  |             |                       |             |
| BAR730DX                       | Нет         | 184,8 x 66 x 121,2 см | 133 Кг      |
| <b>Дизайнерское оформление</b> |             |                       |             |
| BAR730SDSX                     | ДА          | 197,2 x 72,4 x 120,7  | 151         |



Охлаждающая пластина



BAR730DX



# ПЕРЕДВИЖНЫЕ БАРЫ CAMBARS® — ОСНОВНАЯ И ЭКОНОМИЧНАЯ СИСТЕМЫ

## Основная система BAR730 частично оборудована для разлива газированных напитков

Не оборудована системой с пистолетом для разлива газированных напитков с предварительным или последующим смешиванием.

### Включает:

- 1 герметизированная охлаждающая пластина с 8 точками теплообмена.
- 1 цепь подачи CO<sub>2</sub>.
- 1 направляющая для быстрой подачи (7 бутылок).
- Одна емкость для льда 36,3 кг.
- 1 крышка емкости для льда.
- 1 ведро для отработанной воды.
- 2 фиксирующих ремня.
- Четыре поворотных колеса 15,24 см, 2 с тормозным устройством.
- 1 виниловая крышка.

| КОД                     | РАЗМЕРЫ<br>Ш x Г x В  | ВОДЯНОЙ<br>БАК |
|-------------------------|-----------------------|----------------|
| Стандартное оформление  |                       |                |
| BAR730CP                | 184,8 x 66 x 121,9 cm | 132 Kг         |
| Дизайнерское оформление |                       |                |
| BAR730DSCP              | 197,2 x 72,4 x 120,7  | 146            |



BAR730DSCP

Показано с четырьмя дополнительными проволочными держателями; подробную информацию см. в разделе "Комплекты переносных баров Cambaг и вспомогательные принадлежности".

## Экономичная система BAR730 для подачи бутылочной и баночной продукции и смешивания напитков

### Включает:

- 1 направляющая для быстрой подачи (7 бутылок).
- Одна емкость для льда 36,3 кг.
- 1 крышка емкости для льда.
- 1 ведро для отработанной воды.
- 2 фиксирующих ремня.
- Четыре поворотных колеса 15,24 см, 2 с тормозным устройством.
- 1 виниловая крышка.

| КОД                     | РАЗМЕРЫ<br>Ш x Г x В  | ВОДЯНОЙ<br>БАК |
|-------------------------|-----------------------|----------------|
| Стандартное оформление  |                       |                |
| BAR730                  | 184,8 x 66 x 121,9 cm | 90 Kг          |
| Дизайнерское оформление |                       |                |
| BAR730DS                | 197,2 x 72,4 x 120,7  | 111,2          |



## ПЕРЕДВИЖНЫЕ БАРЫ CAMBARS® — УКОМПЛЕКТОВАННАЯ СИСТЕМА BAR650

Система для смешивания напитков из ингредиентов с контейнером для сиропа в коробке емкостью 18,9 л (Рассчитано максимум на 3 мешка-вкладыша и 1 бак CO<sub>2</sub>.)

### BAR650PM И BAR650SPM

Включает стандартное оборудование основной системы, а также:

- 1 пистолет для разлива безалкогольных напитков с последующим смешиванием (5 кнопок).
- 1 карбонизатор.
- 1 стойка из нержавеющей стали для мешков-вкладышей.
- 3 насоса с мешком-вкладышем.
- 1 манометр регулировки подачи CO<sub>2</sub> и трубка, шланг и линии подачи.
- линия подвода воды из городского водопровода.
- Водяной насос.
- Фильтр для воды.

### BAR650PMT, BAR650DSPMT, BAR650PMT220 И BAR650DSPMT2

Включает все перечисленные выше компоненты, а также: 1 водяной бак на 64,3 л и 1 водяной насос. Линия подвода воды из городского водопровода не включена.

| КОД                            | НАПРЯЖЕНИЕ | ВОДЯНОЙ БАК | РАЗМЕРЫ Ш x Г x В       | ВОДЯНОЙ БАК |
|--------------------------------|------------|-------------|-------------------------|-------------|
| <b>Стандартное оформление</b>  |            |             |                         |             |
| BAR650PM                       | 110        | Нет         | 171,5 x 72,4 x 120,7 cm | 137 Kг      |
| BAR650PMT                      | 110        | ДА          | 171,5 x 72,4 x 120,7    | 142         |
| BAR650PMT220                   | 220        | ДА          | 171,5 x 72,4 x 120,7    | 142         |
| <b>Дизайнерское оформление</b> |            |             |                         |             |
| BAR650DSM                      | 110        | Нет         | 171,5 x 72,4 x 120,7    | 158         |
| BAR650DSPMT                    | 110        | ДА          | 171,5 x 72,4 x 120,7    | 163         |
| BAR650DSPMT2                   | 220        | ДА          | 171,5 x 72,4 x 120,7    | 163         |



Охлаждающая пластина

с UL LISTED  
Насос и карбонизатор

BAR650DSPMT  
Показано с баком для воды и стойкой для мешков-вкладышей.

Система для разлива предварительно смешанных напитков с канистрами для газированных напитков емкостью 18,9 л (вмещает до 7 канистр и 1 баллон углекислого газа.)

### BAR650DX И BAR650SDX

Включает стандартное оборудование основной системы, а также:

- 1 пистолет для разлива безалкогольных напитков с последующим смешиванием (5 кнопок).

| КОД                            | РАЗМЕРЫ Ш x Г x В       | ВОДЯНОЙ БАК |
|--------------------------------|-------------------------|-------------|
| <b>Стандартное оформление</b>  |                         |             |
| BAR650DX                       | 171,5 x 72,4 x 120,7 cm | 120,3 Kг    |
| <b>Дизайнерское оформление</b> |                         |             |
| BAR650SDX                      | 171,5 x 72,4 x 120,7    | 142         |



Охлаждающая пластина

BAR650SDX

# БАРЫ САМВАР®, СРЕДНИХ РАЗМЕРОВ И КОМПАКТНЫЕ — Основная и экономичная системы

## Основная система BAR650 — модель среднего размера Частично оборудована для разлива газированных напитков

Не оборудована системой с пистолетом для разлива газированных напитков с предварительным или последующим смешиванием.

- Включает:**
- 1 герметизированная охлаждающая пластина с 8 точками теплообмена.
  - 1 цепь подачи CO<sub>2</sub>.
  - 1 направляющая для быстрой подачи (7 бутылок).
  - Одна емкость для льда 36,3 кг.
  - 1 крышка емкости для льда.
  - 1 ведро для отработанной воды.
  - 1 фиксирующий ремень.
  - Четыре поворотных колеса 15,24 см, 2 с тормозным устройством.
  - 1 виниловая крышка.

| КОД                     | РАЗМЕРЫ<br>Ш x Г x В    | ВОДЯНОЙ<br>БАК |
|-------------------------|-------------------------|----------------|
| Стандартное оформление  |                         |                |
| BAR650CP                | 171,5 x 72,4 x 120,7 cm | 129,3 Кг       |
| Дизайнерское оформление |                         |                |
| BAR650DSCP              | 171,5 x 72,4 x 120,7    | 137            |



Охлаждающая пластина

BAR650DSCP  
Показано с двумя дополнительными проволочными держателями; подробную информацию см. в разделе "Комплекты переносных баров Cambar и вспомогательные принадлежности".

## Экономичная система BAR650 — модель среднего размера для подачи бутылочной и баночной продукции и смешивания напитков

- 1 направляющая для быстрой подачи (7 бутылок).
- Одна емкость для льда 36,3 кг.
- 1 крышка емкости для льда.
- 1 ведро для отработанной воды.
- 1 фиксирующий ремень.
- Четыре поворотных колеса 15,24 см, 2 с тормозным устройством.
- 1 виниловая крышка.

| КОД                     | РАЗМЕРЫ<br>Ш x Г x В    | ВОДЯНОЙ<br>БАК |
|-------------------------|-------------------------|----------------|
| Стандартное оформление  |                         |                |
| BAR650                  | 171,5 x 72,4 x 120,7 cm | 78,5 Кг        |
| Дизайнерское оформление |                         |                |
| BAR650DS                | 171,5 x 72,4 x 120,7    | 100            |



BAR650DS  
Показано с двумя дополнительными проволочными держателями; подробную информацию см. в разделе "Комплекты переносных баров Cambar и вспомогательные принадлежности".

## Экономичная система BAR540 — компактная модель для подачи бутылочной и баночной продукции и смешивания напитков

- Включает:**
- 1 направляющая для быстрой подачи (5 бутылок).
  - Одна емкость для льда 36,3 кг.
  - Четыре поворотных колеса 12,7 см, 2 с тормозным устройством.
  - 1 виниловая крышка.

| КОД                     | РАЗМЕРЫ<br>Ш x Г x В    | ВОДЯНОЙ<br>БАК |
|-------------------------|-------------------------|----------------|
| Стандартное оформление  |                         |                |
| BAR540                  | 137,2 x 65,7 x 117,2 cm | 53,1 Кг        |
| Дизайнерское оформление |                         |                |
| BAR540DS                | 137,2 x 65,7 x 117,2    | 56             |



BAR540DS

### Дизайнерское оформление

Только BAR540

670 черное основание и угольно-черный прилавок

671 гранитно-серое основание и синевато-серый прилавок

672 гранитно-песочное основание и прилавок цвета какао



# ТЕЛЕЖКИ ДЛЯ ЛЬДА С КРЫШКАМИ SLIDINGLID™

- Полиэтиленовый корпус и толстый слой теплоизоляции из пеноматериала позволяют хранить лед в течение нескольких дней.
- Прочное, погодозащищенное наружное покрытие.
- Раздвижная крышка уникальной конструкции задвигается под тележку при загрузке и разгрузке.
- Углубленный отсек и полка-дуршлаг.
- Углубленные литые ручки помогают поднимать тележку и упрощают маневрирование.
- Тележки с наклонными выдвигаемыми крышками задвигаются под прилавки и столы для приготовления и раздачи пищи.



ICS175LB  
(низкая) Показана с задними роликами типа Easy Wheels.



ICS125L  
(высокая)



ICS100L4S  
(высокая)

ICS100L  
(высокая)



ICS175T  
(высокая)



Цвета: черный (110), синевато-серый (401), темно-коричневый (131), кофейно-бежевый (157), гранитно-серый (191).

Тележки для льда SlidingLid моделей ICS125L, ICS125L4S и ICS125LB защищены патентом США D 468,071 S. Тележки для льда SlidingLid ICS100L и ICS100L4S защищены патентом США D 424,883.



## «СКЛАДСКИЕ АРТИКУЛЫ И ЦВЕТ НА ЕВРОПЕЙСКОМ СКЛАДЕ»

ICS100L, ICS125L: (191)



ICS175TB  
(высокая) Показана с задними роликами типа Easy Wheels.

## Обозначения роликов

Используемые в кодах продукции.  
Диаметр всех роликов: 12,7 см.

**A:** 2 фиксированных, 2 поворотных, 1 с тормозом

**A1:** 2 поворотных, 2 с тормозом

**B:** 4 поворотных, 1 с тормозом

**C:** 2 поворотных, 1 с тормозом, 2 типа Easy Wheels, 20,3 см

**D:** 2 поворотных, 1 с тормозом, 2 типа Easy Wheels, 25,4 см

**E:** 2 поворотных, 1 с тормозом, 2 широких типа Easy Wheels, 25,4 см



ICS200TB  
(высокая) Показана с широкими задними роликами типа Easy Wheels.

| КОД                    | ВМЕСТИМОСТЬ | ГАБАРИТЫ<br>Ш x Г x В | ТИП<br>РОЛИКОВ |
|------------------------|-------------|-----------------------|----------------|
| <b>Снижие тележки</b>  |             |                       |                |
| ICS100L                | 46 Кг       | 57 x 77 x 73 см       | A1             |
| ICS100L4S              | 46          | 57 x 77 x 73          | B              |
| ICS125L                | 57          | 58,5 x 80 x 74,5      | A              |
| ICS125LB               | 57          | 58,5 x 80 x 74,5      | C              |
| ICS175L                | 80          | 61 x 95,5 x 74,5      | A              |
| ICS175LB               | 80          | 61 x 95,5 x 74,5      | D              |
| <b>Высокие тележки</b> |             |                       |                |
| ICS125T                | 57          | 58,5 x 80 x 88        | A              |
| ICS175T                | 80          | 58,5 x 86,5 x 95,5    | A              |
| ICS175TB               | 80          | 58,5 x 86,5 x 95,5    | D              |
| ICS200TB               | 91          | 58,5 x 86,5 x 100,5   | E              |

Шт. в упаковке: 1





## СИСТЕМА МОЙКИ И ХРАНЕНИЯ ПОСУДЫ

Посудомоечная Система Camrack® 4 в 1

Тележки Camdollies®

Подсобные Тележки

Тележки для Подносов, Тарелок и Столовых Приборов

Регулируемая Тележка для Посуды, Серия S

Регулируемая Тележка  
для Посуды (Модель ADC33)

Регулируемая Тележка Для подносов и Тарелок

Коробки Cambox® для Грязной Посуды и Тарелок

Тележка KD для Обслуживания и Подсобная  
Тележка KD

Тележки для Обслуживания





# ПОСУДОМОЕЧНАЯ СИСТЕМА CAMRACK® 4 В 1

Благодаря стойке Camrack посуда останется чистой до следующего использования без необходимости повторной мойки.

## Тщательная мойка

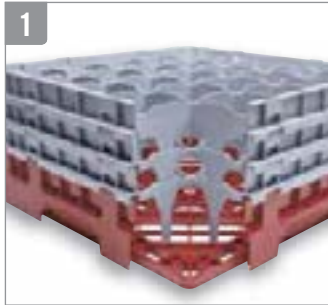

Проницаемые перегородки свободно пропускают воду и моющие средства, обеспечивая высокое качество просушки.

Долговечные полипропиленовые стойки Camrack выдерживают контакт с химическими моющими средствами и высокие температуры до 93 °С.

## Санитарное хранение



Стойка с кассетами Camrack с закрытыми внешними стенками не предполагает вмешательство человека и проникновении загрязнителей при хранении, что сокращает риск поломки оборудования и получением травм персоналом. Крышка Camrack и тележка Camdolly плотно прилегают к кассетам, герметизируя всю систему. Стеклообразные изделия при хранении в такой стойке остаются чистыми и не требуют повторной мойки.

## Учет инвентаря



Различные цвета базовых стоек помогают определять как содержимое стойки, так и его количество с первого взгляда. Предлагаются стойки 10 цветов.

## Безопасная и гигиеничная транспортировка



Стойки Camrack могут транспортироваться по территории для мойки и за ее пределами. Удобные ручки и закругленные углы обеспечивают простую переноску.

Крышка стойки Camrack герметизирует сверху, а тележка Camdolly — снизу.

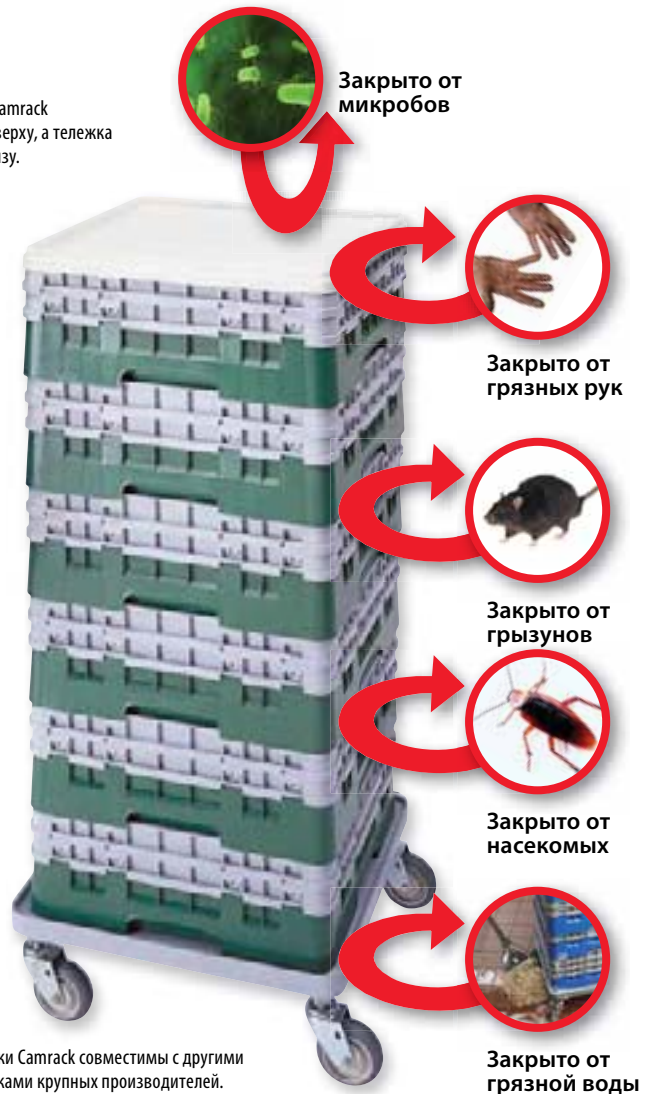

Стойки Camrack совместимы с другими стойками крупных производителей.



Отмечать содержимое можно методом одноцветной горячей штамповки или посредством зажимов с предварительно отпечатанными надписями.



Стойки Camrack зарегистрированы в рамках одного или нескольких таких патентов: полноразмерная базовая стойка для тарелок – D 412,607; базовая стойка для тарелок, половинного размера – D 404,176; дополнительная секция для тарелок, половинного размера – D 400,321; увеличенная дополнительная секция для тарелок – D 399,614; стойка для тарелок с дополнительной секцией – патент на изобретение 5,934,486; штырьковая базовая стойка для тарелок – D 403,472.



# ПОЛНОРАЗМЕРНЫЕ СТОЙКИ CAMRACK®

Эти стойки обеспечивают надежную защиту тонкостенных, дорогостоящих стеклоизделий на ножке и высоких стаканов при мойке, перемещении, сушке, хранении и перевозке.

## Правильный выбор стойки:

1. Измерьте максимальный диаметр стеклоизделия на ножке или высокого стакана, чтобы определить число отделений в стойке.
2. Измерьте максимальную высоту стеклоизделия на ножке или высокого стакана, чтобы определить требуемую высоту отделений.

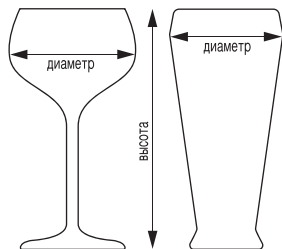

25S534

### «СКЛАДСКИЕ АРТИКУЛЫ И ЦВЕТА НА ЕВРОПЕЙСКОМ СКЛАДЕ»

ВСЕ CAMRACKS: (110), (119), (151), (163), (167), (168), (184), (186), (414), (416)

Таблица размеров стоек Camrack опубликована по адресу: [www.cambro.com/muscarracks](http://www.cambro.com/muscarracks) и в приложении Cambro.

## 9 ОТДЕЛЕНИЙ

**14,9 cm**  
МАКС. ДИАМЕТР



| МАКС. ВЫСОТА   | 9,2 cm  | 13,3 cm | 17,4 cm | 21,5 cm | 25,7 cm | 29,8 cm |
|----------------|---------|---------|---------|---------|---------|---------|
| КОД            | 9S318   | 9S434   | 9S638   | 9S800   | 9S958   | 9S1114  |
| ШТ. В УПАКОВКЕ | 5       | 4       | 3       | 2       | 2       | 2       |
| ДОП. СЕКЦИИ    | 14,3 cm | 18,4 cm | 22,5 cm | 26,7 cm | 30,8 cm | 34,9 cm |

## 16 ОТДЕЛЕНИЙ

**11,11 cm**  
МАКС. ДИАМЕТР

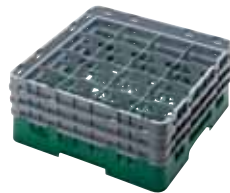

| МАКС. ВЫСОТА   | 9,2 cm  | 11,4 cm  | 13,3 cm | 15,5 cm   | 17,4 cm | 19,6 cm   |
|----------------|---------|----------|---------|-----------|---------|-----------|
| КОД            | 16S318  | 16S418** | 16S434  | 16S534**  | 16S638  | 16S738**  |
| ШТ. В УПАКОВКЕ | 5       | 5        | 4       | 4         | 3       | 3         |
| ДОП. СЕКЦИИ    | 14,3 cm | 14,3 cm  | 18,4 cm | 18,4 cm   | 22,5 cm | 22,5 cm   |
| МАКС. ВЫСОТА   | 21,5 cm | 23,8 cm  | 25,7 cm | 27,9 cm   | 29,8 cm | 32 cm     |
| КОД            | 16S800  | 16S900** | 16S958  | 16S1058** | 16S1114 | 16S1214** |
| ШТ. В УПАКОВКЕ | 2       | 2        | 2       | 2         | 2       | 2         |
| ДОП. СЕКЦИИ    | 26,7 cm | 26,7 cm  | 30,8 cm | 30,8 cm   | 34,9 cm | 34,9 cm   |

### Цвета базовых стоек:



Цвет дополнительной стойки: светло-серый (151). \*\*Возможность добавить дополнительные секции не предусмотрена. Производится индивидуализация дизайна. См. раздел «Индивидуализация дизайна и цветовой кодирование». Для того, чтобы получить точное представление о цветах, попросите торгового представителя предоставить образцы материалов. Со специальными заказами обращайтесь в отдел обслуживания заказчиков.

# ПОЛНОРАЗМЕРНЫЕ СТОЙКИ CAMBRACK®

Выберите стойку, подходящую к вашим бокалам, пользуясь определителем на нашем сайте [www.cambro.com/Reference\\_Guides](http://www.cambro.com/Reference_Guides).

## 20 ОТДЕЛЕНИЙ

9,84 см

МАКС. ДИАМЕТР



| МАКС. ВЫСОТА   | 9,2 см  | 11,4 см  | 13,3 см | 15,5 см   | 17,4 см | 19,6 см   |
|----------------|---------|----------|---------|-----------|---------|-----------|
| КОД            | 20S318  | 20S418** | 20S434  | 20S534**  | 20S638  | 20S738**  |
| ШТ. В УПАКОВКЕ | 5       | 5        | 4       | 4         | 3       | 3         |
| ДОП. СЕКЦИИ    | 14,3 см | 14,3 см  | 18,4 см | 18,4 см   | 22,5 см | 22,5 см   |
| МАКС. ВЫСОТА   | 21,5 см | 23,8 см  | 25,7 см | 27,9 см   | 29,8 см | 32 см     |
| КОД            | 20S800  | 20S900** | 20S958  | 20S1058** | 20S1114 | 20S1214** |
| ШТ. В УПАКОВКЕ | 2       | 2        | 2       | 2         | 2       | 2         |
| ДОП. СЕКЦИИ    | 26,7 см | 26,7 см  | 30,8 см | 30,8 см   | 34,9 см | 34,9 см   |

\*\*Возможность добавить дополнительные секции не предусмотрена.

## 25 ОТДЕЛЕНИЙ

8,7 см

МАКС. ДИАМЕТР



| МАКС. ВЫСОТА   | 9,2 см  | 11,4 см  | 13,3 см | 15,5 см   | 17,4 см | 19,6 см   |
|----------------|---------|----------|---------|-----------|---------|-----------|
| КОД            | 25S318  | 25S418** | 25S434  | 25S534**  | 25S638  | 25S738**  |
| ШТ. В УПАКОВКЕ | 5       | 5        | 4       | 4         | 3       | 3         |
| ДОП. СЕКЦИИ    | 14,3 см | 14,3 см  | 18,4 см | 18,4 см   | 22,5 см | 22,5 см   |
| МАКС. ВЫСОТА   | 21,5 см | 23,8 см  | 25,7 см | 27,9 см   | 29,8 см | 32 см     |
| КОД            | 25S800  | 25S900** | 25S958  | 25S1058** | 25S1114 | 25S1214** |
| ШТ. В УПАКОВКЕ | 2       | 2        | 2       | 2         | 2       | 2         |
| ДОП. СЕКЦИИ    | 26,7 см | 26,7 см  | 30,8 см | 30,8 см   | 34,9 см | 34,9 см   |

\*\*Возможность добавить дополнительные секции не предусмотрена.

## 30 ОТДЕЛЕНИЙ

7,94 см

МАКС. ДИАМЕТР



| МАКС. ВЫСОТА   | 9,2 см  | 13,3 см | 17,4 см | 21,5 см | 25,7 см | 29,8 см |
|----------------|---------|---------|---------|---------|---------|---------|
| КОД            | 30S318  | 30S434  | 30S638  | 30S800  | 30S958  | 30S1114 |
| ШТ. В УПАКОВКЕ | 5       | 4       | 3       | 2       | 2       | 2       |
| ДОП. СЕКЦИИ    | 14,3 см | 18,4 см | 22,5 см | 26,7 см | 30,8 см | 34,9 см |

«СКЛАДСКИЕ АРТИКУЛЫ И ЦВЕТА НА ЕВРОПЕЙСКОМ СКЛАДЕ»

ВСЕ CAMBRACKS: (110), (119), (151), (163), (167), (168), (184), (186), (414), (416)

# ПОЛНОРАЗМЕРНЫЕ СТОЙКИ CAMRACK®

36 ОТДЕЛЕНИЙ

7,3 см  
МАКС. ДИАМЕТР



| МАКС. ВЫСОТА   | 9,2 cm  | 11,4 cm  | 13,3 cm | 15,5 cm   | 17,4 cm | 19,6 cm   |
|----------------|---------|----------|---------|-----------|---------|-----------|
| КОД            | 36S318  | 36S418** | 36S434  | 36S534**  | 36S638  | 36S738**  |
| ШТ. В УПАКОВКЕ | 5       | 5        | 4       | 4         | 3       | 3         |
| ДОП. СЕКЦИИ    | 14,3 cm | 14,3 cm  | 18,4 cm | 18,4 cm   | 22,5 cm | 22,5 cm   |
| МАКС. ВЫСОТА   | 21,5 cm | 23,8 cm  | 25,7 cm | 27,9 cm   | 29,8 cm | 32 cm     |
| КОД            | 36S800  | 36S900** | 36S958  | 36S1058** | 36S1114 | 36S1214** |
| ШТ. В УПАКОВКЕ | 2       | 2        | 2       | 2         | 2       | 2         |
| ДОП. СЕКЦИИ    | 26,7 cm | 26,7 cm  | 30,8 cm | 30,8 cm   | 34,9 cm | 34,9 cm   |

49 ОТДЕЛЕНИЙ

6,2 см  
МАКС. ДИАМЕТР



| МАКС. ВЫСОТА   | 9,2 cm  | 13,3 cm | 17,4 cm | 21,5 cm | 25,7 cm | 29,8 cm |
|----------------|---------|---------|---------|---------|---------|---------|
| КОД            | 49S318  | 49S434  | 49S638  | 49S800  | 49S958  | 49S1114 |
| ШТ. В УПАКОВКЕ | 5       | 4       | 3       | 2       | 2       | 2       |
| ДОП. СЕКЦИИ    | 14,3 cm | 18,4 cm | 22,5 cm | 26,7 cm | 30,8 cm | 34,9 cm |

«СКЛАДСКИЕ АРТИКУЛЫ И ЦВЕТА НА ЕВРОПЕЙСКОМ СКЛАДЕ»

ВСЕ CAMRACKS: (110), (119), (151), (163), (167), (168), (184), (186), (414), (416)



Цвета базовых стоек:



110  
черный



119  
шервудский  
зеленый



151  
светло-серый



163  
«Красная роза»



167  
коричневый



168  
голубой



184  
бежевый



186  
глубокий синий



414  
лазоревый



416  
клюквенный

Цвет дополнительной стойки: светло-серый (151). \*\*Возможность добавить дополнительные секции не предусмотрена. Производится индивидуализация дизайна. См. раздел «Индивидуализация дизайна и цветовой кодирование». Для того, чтобы получить точное представление о цветах, попросите торгового представителя предоставить образцы материалов. Со специальными заказами обращайтесь в отдел обслуживания заказчиков.



# СТОЙКИ ПОЛОВИННОГО РАЗМЕРА CAMBRACK®

- Чрезвычайно эффективны при перевозке и хранении бокалов и стаканов в тесных помещениях и коридорах.
- Очень удобны для мытья стаканов и бокалов под прилавками.

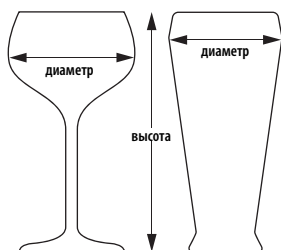

10HS434

Выберите стойку, подходящую к вашим бокалам, пользуясь определителем на нашем сайте [www.cambro.com/Reference\\_Guides](http://www.cambro.com/Reference_Guides).

## 8 ОТДЕЛЕНИЙ

**10,3 см**

МАКС. ДИАМЕТР



|                | МАКС. ВЫСОТА | 9,2 см  | 13,3 см | 17,4 см | 21,5 см | 25,7 см | 29,8 см |
|----------------|--------------|---------|---------|---------|---------|---------|---------|
| КОД            |              | 8HS318  | 8HS434  | 8HS638  | 8HS800  | 8HS958  | 8HS1114 |
| ШТ. В УПАКОВКЕ |              | 5       | 4       | 3       | 2       | 2       | 2       |
| ДОП. СЕКЦИИ    |              | 14,3 см | 18,4 см | 22,5 см | 26,7 см | 30,8 см | 34,9 см |

## 10 ОТДЕЛЕНИЙ

**8,7 см**

МАКС. ДИАМЕТР



|                | МАКС. ВЫСОТА | 9,2 см  | 13,3 см | 17,4 см | 21,5 см | 25,7 см | 29,8 см  |
|----------------|--------------|---------|---------|---------|---------|---------|----------|
| КОД            |              | 10HS318 | 10HS434 | 10HS638 | 10HS800 | 10HS958 | 10HS1114 |
| ШТ. В УПАКОВКЕ |              | 5       | 4       | 3       | 2       | 2       | 2        |
| ДОП. СЕКЦИИ    |              | 14,3 см | 18,4 см | 22,5 см | 26,7 см | 30,8 см | 34,9 см  |

## 17 ОТДЕЛЕНИЙ

**7,3 см**

МАКС. ДИАМЕТР



|                | МАКС. ВЫСОТА | 9,2 см  | 13,3 см | 17,4 см | 21,5 см | 25,7 см | 29,8 см  |
|----------------|--------------|---------|---------|---------|---------|---------|----------|
| КОД            |              | 17HS318 | 17HS434 | 17HS638 | 17HS800 | 17HS958 | 17HS1114 |
| ШТ. В УПАКОВКЕ |              | 5       | 4       | 3       | 2       | 2       | 2        |
| ДОП. СЕКЦИИ    |              | 14,3 см | 18,4 см | 22,5 см | 26,7 см | 30,8 см | 34,9 см  |

Цвета базовых стоек:



шервудский зеленый



светло-серый

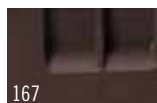

коричневый

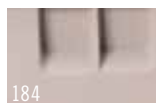

бежевый



глубокий синий



клюквенный

Цвет дополнительной стойки: светло-серый (151). Производится индивидуализация дизайна. См. раздел «Индивидуализация дизайна и цветовое кодирование». Для того, чтобы получить точное представление о цветах, попросите торгового представителя предоставить образцы материалов. Со специальными заказами обращайтесь в отдел обслуживания заказчиков.

# СТОЙКИ CAMRACK® ДЛЯ ЧАШЕК

- Безопасно переворачиваются, что позволяет сливать остатки воды из кружек или чашек и обеспечивает быструю и гигиеничную сушку.

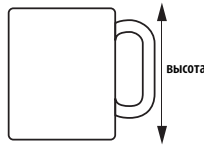

16C414

«СКЛАДСКИЕ АРТИКУЛЫ И ЦВЕТА НА ЕВРОПЕЙСКОМ СКЛАДЕ»

16C258, 16C414, 16C578, 20C258, 20C414: (151)

**11,1 x 10,95 cm**

РАЗМЕР ОТДЕЛЕНИЙ



**16** ОТДЕЛЕНИЙ

|                | МАКС. ВЫСОТА | 6,6 cm  | 10,7 cm | 14,9 cm |
|----------------|--------------|---------|---------|---------|
| КОД            |              | 16C258  | 16C414  | 16C578  |
| ШТ. В УПАКОВКЕ |              | 6       | 5       | 4       |
| ДОП. СЕКЦИИ    |              | 10,1 cm | 14,3 cm | 18,4 cm |



**11,1 x 8,73 cm**

РАЗМЕР ОТДЕЛЕНИЙ



**20** ОТДЕЛЕНИЙ

|                | МАКС. ВЫСОТА | 6,6 cm  | 10,7 cm |
|----------------|--------------|---------|---------|
| КОД            |              | 20C258  | 20C414  |
| ШТ. В УПАКОВКЕ |              | 6       | 5       |
| ДОП. СЕКЦИИ    |              | 10,1 cm | 14,3 cm |

**10,4 x 11,1 cm**

РАЗМЕР ОТДЕЛЕНИЙ



**8** ОТДЕЛЕНИЙ

|                | МАКС. ВЫСОТА | 6,6 cm  | 10,7 cm |
|----------------|--------------|---------|---------|
| КОД            |              | 8HC258  | 8HC414  |
| ШТ. В УПАКОВКЕ |              | 6       | 5       |
| ДОП. СЕКЦИИ    |              | 10,1 cm | 14,3 cm |

**10,4 x 8,73 cm**

РАЗМЕР ОТДЕЛЕНИЙ



**10** ОТДЕЛЕНИЙ

|                | МАКС. ВЫСОТА | 6,6 cm  | 10,7 cm |
|----------------|--------------|---------|---------|
| КОД            |              | 10HC258 | 10HC414 |
| ШТ. В УПАКОВКЕ |              | 6       | 5       |
| ДОП. СЕКЦИИ    |              | 10,1 cm | 14,3 cm |

## Подносы для стаканов

Цвет: бежевый (133).

- Ребристая поверхность упрощает слив воды и сушку.
- Вмещает по 20 стаканов или 12 чашек на каждом уровне.



Макс. внутр. диам. верхнего края стакана или бокала: GK2000: 6,6 cm

Макс. внутр. диам. верхнего края чашки: KK1200: 7,4 cm

| КОД                                 | РАЗМЕРЫ        | ШТ. В УПАКОВКЕ |
|-------------------------------------|----------------|----------------|
| Подносы для стаканов GK2000 (Regal) | 35,6 x 45,7 cm | 12             |
| Подносы для чашек KK1200 (Regal)    | 35,4 x 45,4    | 12             |

Цвет базовых стоек: светло-серый (151). Цвет дополнительной стойки: светло-серый (151). Производится индивидуализация дизайна. См. раздел «Индивидуализация дизайна и цветовое кодирование».

# ПРИНАДЛЕЖНОСТИ СТОЕК CAMRACK®

## Крышка Camrack и тележка Camdolly®

- Закрывает и защищает полную стойку Camrack®, заполненную чистыми тарелками.
- При использовании в сочетании с тележкой Camdolly® образует передвижную гигиеничную систему хранения, предохраняющую от загрязнения не используемую посуду.

- Исключает необходимость использования грязных, бесполезных пластиковых упаковок и виниловых чехлов.



«СКЛАДСКИЕ АРТИКУЛЫ И ЦВЕТА НА ЕВРОПЕЙСКОМ СКЛАДЕ»

DRС2020: (180)  
CDR2020, CDR2020H: (151)

### КРЫШКА ДЛЯ ПОЛНОРАЗМЕРНОЙ СТОЙКИ

|                  |                  |
|------------------|------------------|
| КОД              | DRС2020          |
| НАРУЖНЫЕ РАЗМЕРЫ | 50 x 50 x 2,4 cm |

Шт. в упаковке: 1 Цвет: Серый (180).

### ТЕЛЕЖКА CAMDOLLY

|                    |                       |
|--------------------|-----------------------|
| КОД                | CDR2020               |
| ВНУТРЕННИЕ РАЗМЕРЫ | 53 x 53 cm            |
| НАРУЖНЫЕ РАЗМЕРЫ   | 54,5 x 54,5 x 20,5 cm |
| ГРУЗОПОДЪЕМНОСТЬ   | 159 кг                |

### ТЕЛЕЖКА CAMDOLLY С РУЧКОЙ

|                    |                     |
|--------------------|---------------------|
| КОД                | CDR2020H            |
| ВНУТРЕННИЕ РАЗМЕРЫ | 53 x 53 cm          |
| НАРУЖНЫЕ РАЗМЕРЫ   | 54,5 x 59,5 x 94 cm |
| ГРУЗОПОДЪЕМНОСТЬ   | 159 кг              |

Шт. в упаковке: 1. Цвет: светло-серый (151).  
Ролики: диам. 10 см, 4 поворотных, без тормозов.

## Стойка Camrack® IceExpress для льда

- Намного сокращает время подготовки к банкету.
- Позволяет одновременно заполнять льдом 25 стаканов.

- Уменьшает бой посуды и риск загрязнения.
- Лед заполняет стаканы, не рассыпаясь и не подтекая.

|        |                       |
|--------|-----------------------|
| КОД    | НАРУЖНЫЕ РАЗМЕРЫ      |
| 255WGF | 50,8 x 50,8 x 3,18 cm |

Шт. в упаковке: 1 Цвет: черный (110).



# ПРАВИЛЬНЫЙ ВЫБОР СТОЕК CAMRACK

**Выбор стоек Camrack правильного размера**  
Фирма Cambro предлагает несколько методов, позволяющих быстро найти стойку Camrack правильного размера.

1. [www.cambro.com/mycamracks](http://www.cambro.com/mycamracks)

Для быстрого поиска необходимой люльки перейдите на веб-сайт [www.cambro.com/mycamracks](http://www.cambro.com/mycamracks). Выберите элемент, введите его размеры и количество, и соответствующая люлька Camrack немедленно отобразится на странице.

2. **Каталог продукции фирмы Cambro**  
В конце этого раздела вы найдете справочные таблицы для быстрого определения размеров стеклоизделий на ножках и стаканов.

3. **Торговые представители фирмы Cambro**  
Обратитесь к местному представителю фирмы Cambro — он поможет вам найти стойки Camrack®, тележки и

крышки, подходящие к вашим стаканам и тарелкам. Для того, чтобы найти местного торгового представителя фирмы, просмотрите перечень в последнем разделе этого каталога, посетите сайт [www.cambro.com](http://www.cambro.com) или позвоните в отдел обслуживания заказчиков фирмы Cambro по тел. 800 833 3003.

4. **Отправка образцов в фирму Cambro**  
Отправьте образцы стаканов и бокалов по следующему адресу:  
CAMBRO

Customer Service Department  
5801 Skylab Road  
Huntington Beach, CA 92647

Пожалуйста, не забудьте указать все координаты вашего представителя; кроме того, поясните, какие стойки Camrack вы желаете использовать — полноразмерные или половинного размера.

## Как правильно выбрать люльку Camrack.

1. Чтобы определить количество отделений, измерьте диаметр бокала или стакана в самом широком месте.
2. Чтобы определить высоту отделений, измерьте полную высоту бокала или стакана до верхней кромки.

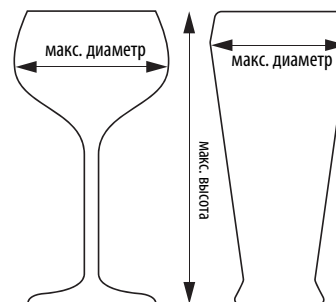

## Загрузите приложение Cambro:

Найдите подходящую стойку Camrack для бокалов, указав их высоту и максимальный диаметр.





# БАЗОВЫЕ СТОЙКИ CAMRACK®

- Для кастрюль, сковород, мисок и кухонной утвари большой вместимости, посуды, используемой при обслуживании, и демонстрационной посуды.
- Стойки половинного размера очень удобны при хранении посуды и утвари, используемых официантами по мере необходимости.

## «СКЛАДСКИЕ АРТИКУЛЫ И ЦВЕТА НА ЕВРОПЕЙСКОМ СКЛАДЕ»

BR258, BR414, BR578, BR712: (110), (119), (151), (163), (184), (167), (168), (186), (414), (416)  
CRPHDG2878: (000)



BR578

## ПОЛНОРАЗМЕРНЫЕ БАЗОВЫЕ СТОЙКИ

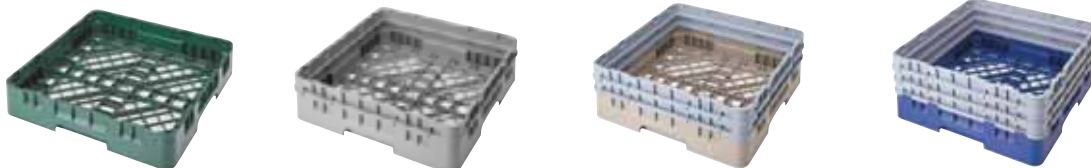

|                        | ПОЛНОРАЗМЕРНАЯ СТОЙКА | С 1 ДОП. СЕКЦИЕЙ | С 2 ДОП. СЕКЦИЯМИ | С 3 ДОП. СЕКЦИЯМИ |
|------------------------|-----------------------|------------------|-------------------|-------------------|
| КОД                    | BR258                 | BR414            | BR578             | BR712             |
| ВНУТР. ВЫСОТА СТОЙКИ.  | 8,3 cm                | 12,4 cm          | 16,5 cm           | 20,6 cm           |
| НАРУЖНАЯ ВЫСОТА СТОЙКИ | 10,1 cm               | 14,3 cm          | 18,4 cm           | 22,5 cm           |
| ШТ. В УПАКОВКЕ         | 6                     | 5                | 4                 | 3                 |

## БАЗОВЫЕ СТОЙКИ ПОЛОВИННОГО РАЗМЕРА



|                        | СТОЙКА ПОЛОВИННОГО РАЗМЕРА | С 1 ДОП. СЕКЦИЕЙ | С 2 ДОП. СЕКЦИЯМИ | С 3 ДОП. СЕКЦИЯМИ |
|------------------------|----------------------------|------------------|-------------------|-------------------|
| КОД                    | HBR258                     | HBR414           | HBR578            | HBR712            |
| ВНУТР. ВЫСОТА СТОЙКИ.  | 8,3 cm                     | 12,4 cm          | 16,5 cm           | 20,6 cm           |
| НАРУЖНАЯ ВЫСОТА СТОЙКИ | 10,1 cm                    | 14,3 cm          | 18,4 cm           | 22,5 cm           |
| ШТ. В УПАКОВКЕ         | 6                          | 5                | 4                 | 3                 |

## Удерживающая решетка

Удерживает на месте легкую посуду во время мойки. Решетки предназначены для полноразмерных стоек Camrack общего назначения.



CRPHDG2878

## ПОЛНОРАЗМЕРНАЯ УДЕРЖИВАЮЩАЯ РЕШЕТКА

|                   |                     |
|-------------------|---------------------|
| КОД               | CRPHDG2878          |
| Шт. в упаковке: 6 | Цвета: Серый (000). |

### Цвета базовых стоек:

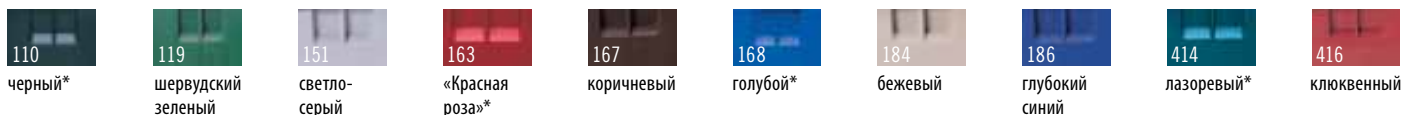

\*Только полноразмерные. Цвет дополнительной стойки: светло-серый (151). Производится индивидуализация дизайна. См. раздел «Индивидуализация дизайна и цветовое кодирование». Для того, чтобы получить точное представление о цветах, попросите торгового представителя предоставить образцы материалов. Со специальными заказами обращайтесь в отдел обслуживания заказчиков.

# ШТЫРЬКОВЫЕ СТОЙКИ CAMRACK® ПОЛНОГО РАЗМЕРА И СТОЙКА ДЛЯ ПОДНОСОВ

## Стандартная штырьковая стойка 9 x 9

- Предназначена для тарелок и мисок различных диаметров, блюд.
- На стандартной штырьковой стойке размещаются:
  - восемнадцать тарелок 25,4 см;
  - двенадцать тарелок 30,5 см;
  - двадцать семь тарелок 19 см;
  - или
  - девять подносов 36 x 46 см.

## Штырьковая стойка 5 x 9

- Для стандартных тарелок, установленных в одинаковой ориентации, и глубоких блюд, мисок и крышек блюд, установленных в противоположной ориентации.
- При использовании 5 рядов вмещает до десяти мисок 25,4 см, глубоких блюд или крышек блюд.

- При использовании 9 рядов вмещает:
  - восемнадцать тарелок 25,4 см;
  - двенадцать тарелок 30,5 см;
  - двадцать семь тарелок 19 см;
  - или
  - девять подносов 36 x 46 см.

## Открытая стойка для подносов

- Для используемых в кафетерии подносов или полноразмерных поддонов.
- Открыта с одной стороны, что облегчает размещение и удаление подносов всех размеров.
- Вмещает до девяти вертикально установленных подносов.

### «СКЛАДСКИЕ АРТИКУЛЫ И ЦВЕТА НА ЕВРОПЕЙСКОМ СКЛАДЕ»

PR59314, PR59500, PR314, OETR314: (151)



|                        | 9 x 9 РЯДОВ | 9 x 9 РЯДОВ С 1 ДОП. СЕКЦИЕЙ | 5 x 9 РЯДОВ | 5 x 9 РЯДОВ С 1 ДОП. СЕКЦИЕЙ | ОТКРЫТАЯ СТОЙКА ДЛЯ ПОДНОСОВ |
|------------------------|-------------|------------------------------|-------------|------------------------------|------------------------------|
| КОД                    | PR314       | PR500                        | PR59314     | PR59500                      | OETR314*                     |
| ВНУТР. ВЫСОТА СТОЙКИ.  | 8,3 cm      | 12,4 cm                      | 8,3 cm      | 12,4 cm                      | 8,3 cm                       |
| НАРУЖНАЯ ВЫСОТА СТОЙКИ | 10,1 cm     | 14,3 cm                      | 10,1 cm     | 14,3 cm                      | 10,1 cm                      |
| ШТ. В УПАКОВКЕ         | 6           | 5                            | 6           | 5                            | 6                            |

Цвет: светло-серый (151). Цвет дополнительной стойки: светло-серый (151). Производится индивидуализация дизайна. См. раздел «Индивидуализация дизайна и цветовое кодирование». Для того, чтобы получить точное представление о цветах, попросите торгового представителя предоставить образцы материалов. Со специальными заказами обращайтесь в отдел обслуживания заказчиков. \*Предлагаются дополнительные секции ко всем штырьковым стойкам, кроме OETR314.

## СТОЙКИ CAMRACK И ЦИЛИНДР ДЛЯ СТОЛОВЫХ ПРИБОРОВ, ПОЛНОРАЗМЕРНЫЕ И ПОЛОВИННОГО РАЗМЕРА

- Корзина с 8 отделениями входит в полноразмерную стойку или в стойку половинного размера. Проволочные ручки сдвигаются вниз, что упрощает хранение.
- Цилиндр для тарелок подходит к полноразмерной стойке Camrack с 9 отделениями и к модели TDCR12 тележки Cambro для подносов и посуды.

### «СКЛАДСКИЕ АРТИКУЛЫ И ЦВЕТА НА ЕВРОПЕЙСКОМ СКЛАДЕ»

FR258, 8FB434, 8FBNN434: (151)

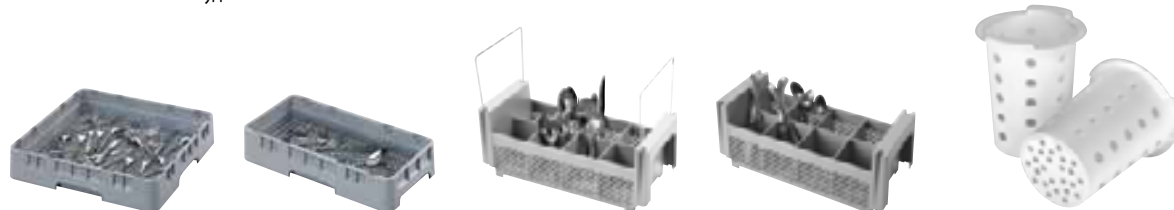

|                        | ПОЛНОРАЗМЕРНАЯ СТОЙКА ДЛЯ СТОЛ. ПРИБ | СТОЙКА ДЛЯ СТОЛ. ПРИБ. ПОЛОВИН. РАЗМЕРА | КОРЗИНА ПОЛОВИН. РАЗМ. ДЛЯ СТОЛ. ПРИБ., С 8 ОТДЕЛ. | КОРЗИНА ПОЛОВИН. РАЗМ. ДЛЯ СТОЛ. ПРИБ., С 8 ОТДЕЛ. | ЦИЛИНДР ДЛЯ СТОЛ. ПРИБ. |
|------------------------|--------------------------------------|---|--|--|-------------------------|
| КОД                    | FR258                                | HFR258                                  | 8FB434* С ручками                                  | 8FBNN434* Без ручек                                | FWC56                   |
| ВНУТР. ВЫСОТА СТОЙКИ.  | 6,7 cm                               | 6,7 cm                                  | 12 cm  | 12 cm  | ширина 11,4 cm          |
| НАРУЖНАЯ ВЫСОТА СТОЙКИ | 10,1 cm                              | 10,1 cm                                 | 18,4 cm  | 18,4 cm  | высота 14 cm            |
| ШТ. В УПАКОВКЕ         | 6                                    | 6                                       | 6  | 6  | 12                      |

Цвет: светло-серый (151). Цвет дополнительной стойки: светло-серый (151). Цвет цилиндров для столовых приборов: Бежевый (148). Производится индивидуализация дизайна. См. раздел «Индивидуализация дизайна и цветовое кодирование». Для того, чтобы получить точное представление о цветах, попросите торгового представителя предоставить образцы материалов. Со специальными заказами обращайтесь в отдел обслуживания заказчиков. \*Предлагаются дополнительные секции ко всем штырьковым стойкам, кроме OETR314.

# СИСТЕМА КОМПОНЕНТОВ СТОЕК CAMRACK®

Благодаря системе Camrack заказчик может выбирать, по мере необходимости, стойки, соответствующие его изменяющимся требованиям. Информацию об оформлении заказов на поставку специальных компонентов и инструкции по сборке стоек можно получить у местного торгового представителя или в отделе обслуживания заказчиков.

## АССОРТИМЕНТ:

- любые готовые, собранные модели стоек Camrack, указанные в этом каталоге;
- стойки Camrack, изготовленные по заказу в соответствии с особыми требованиями; или
- индивидуальные компоненты стоек Camrack для оптовых торговых представителей, запасующих и собирающих эти стойки по мере необходимости.

**Цвета базовых стоек:** шервудский зеленый (119), мягко-серый (151), коричневый (167), бежевый (184), глубокий синий (186), клюквенный (416), черный (110)\*, красный (163)\*, синий (168)\*, бирюзовый (414)\*.

**Цвет стоек для чашек:** светло-серый (151).

**Цвет дополнительной стойки:** мягко-серый (151).

.....  
Производится индивидуализация дизайна.  
.....

Полноразмерные базовые стойки защищены патентом США № 412,607.

Базовые стойки половинного размера защищены патентом США № 404,176.

.....  
\* Только полноразмерные.  
.....

## «СКЛАДСКИЕ АРТИКУЛЫ И ЦВЕТА НА ЕВРОПЕЙСКОМ СКЛАДЕ»

9E1, 9E2, 16E1, 16E2, 16E4, 16E5, 20E2, 20GE1, 20GE2, 20GE4, 20GE5, 25E1, 25E2, 25E4, 25E5, 30GE1, 30GE2, 36E1, 36E2, 36E4, 36E5, 49E1, 49E2, 16C258, 20C258: (151)  
BR258: (110), (119), (151), (163), (184), (167), (168), (186), (414), (416)  
E3: (151)

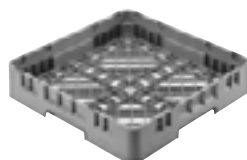

BR = полноразмерная базовая стойка



HBR = базовая стойка половинного размера

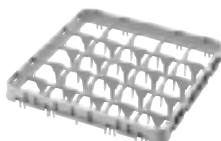

E1 = полноразмерная дополнительная секция с глубокими отделениями

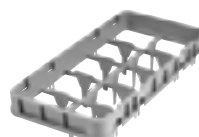

HE1 = дополнительная секция 1/2 размера с глубокими отделениями

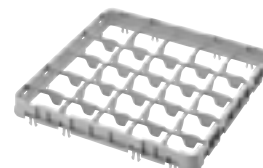

E2 = полноразмерная дополнительная секция с отделениями 1/2 глубины



HE2 = дополнительная секция 1/2 размера с отделениями 1/2 глубины

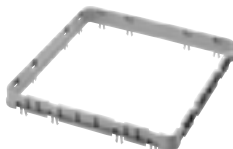

E3 = полноразмерная открытая дополнительная секция



HE3 = открытая дополнительная секция 1/2 размера

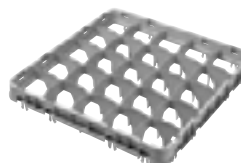

E4 = полноразмерная дополнительная секция с глубокими отделениями для низкопрофильных стеклоизделий на ножке

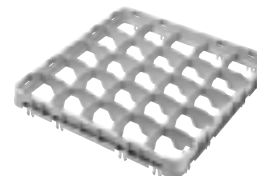

E5 = полноразмерная доп. секция с отделениями 1/2 шлубины для низкопрофильных стеклоизделий на ножке

К стойкам E4 и E5 подходят только дополнительные секции E3.

## КОМПОНЕНТЫ СИСТЕМЫ CAMRACKS

| КОД   | ОПИСАНИЕ  | НАРУЖНЫЕ РАЗМЕРЫ   | ВНУТР. ОТДЕЛЕНИЕ | ВНУТР. ВЫСОТА СТОЙКИ | ШТ. В УПАКОВКЕ |
|---|---|--------------------|------------------|----------------------|----------------|
| <b>полноразмерная базовая стойка</b>                  |   |                    |                  |                      |                |
| BR258*  | Полноразмерная стойка                               | 500 x 500 x 101 mm | 457 x 457 mm     | 67 mm                | 6              |
| <b>базовая стойка половинного размера</b>             |   |                    |                  |                      |                |
| HBR258  | Базовая стойка 1/2 размера                          | 500 x 250 x 101    | 464 x 213        | 67                   | 6              |
| <b>Стойки для чашек полного размера</b>               |   |                    |                  |                      |                |
| 16C258  | Стойка для чашек полного размера с 16 отделениями   | 500 x 500 x 101    | 111 x 111        | 67                   | 6              |
| 20C258  | Стойка для чашек полного размера с 20 отделениями   | 500 x 500 x 101    | 111 x 89         | 67                   | 6              |
| <b>Стойки для чашек половинного размера</b>           |   |                    |                  |                      |                |
| 8HC258  | Стойка для чашек половинн. размера с 8 отделениями  | 500 x 250 x 101    | 105 x 113        | 67                   | 6              |
| 10HC258   | Стойка для чашек половинн. размера с 10 отделениями | 500 x 250 x 101    | 105 x 89         | 67                   | 6              |
| <b>Дополнительные секции полной высоты – E1 и GE1</b> |   |                    |                  |                      |                |
| 9E1   | Доп. секция полной высоты с 9 отделениями           | 499 x 499 x 51     | 150 x 150        | 41                   | 12             |
| 16E1  | Доп. секция полной высоты с 16 отделениями          | 499 x 499 x 51     | 111 x 111        | 41                   | 12             |
| 20GE1   | Доп. секция полной высоты с 20 отделениями          | 499 x 499 x 51     | 98 x 98          | 41                   | 12             |
| 25E1  | Доп. секция полной высоты с 25 отделениями          | 499 x 499 x 51     | 89 x 89          | 41                   | 12             |
| 30GE1   | Доп. секция полной высоты с 30 отделениями          | 499 x 499 x 51     | 79 x 79          | 41                   | 12             |
| 36E1  | Доп. секция полной высоты с 36 отделениями          | 499 x 499 x 51     | 73 x 73          | 41                   | 12             |
| 49E1  | Доп. секция полной высоты с 49 отделениями          | 499 x 499 x 51     | 62 x 62          | 41                   | 12             |



# СИСТЕМА КОМПОНЕНТОВ СТОЕК САМРАСК®

| КОД   | ОПИСАНИЕ  | НАРУЖНЫЕ РАЗМЕРЫ  | ВНУТР. ОТДЕЛЕНИЕ | ВНУТР. ВЫСОТА СТОЙКИ | ШТ. В УПАКОВКЕ |
|---|---|-------------------|------------------|----------------------|----------------|
| <b>Дополнительные секции половинной высоты – E2</b>   |   |                   |                  |                      |                |
| 9E2   | Доп. секция половин. высоты с 9 отделениями                     | 499 x 499 x 51 mm | 150 x 150 mm     | 41 mm                | 12             |
| 16E2  | Доп. секция половин. высоты с 16 отделениями                    | 499 x 499 x 51    | 111 x 111        | 41                   | 12             |
| 20E2  | Доп. секция половин. высоты с 20 отделениями (только для чашек) | 499 x 499 x 51    | 111 x 89         | 41                   | 12             |
| 20GE2   | Доп. секция половин. высоты с 20 отделениями                    | 499 x 499 x 51    | 98 x 98          | 41                   | 12             |
| 25E2  | Доп. секция половин. высоты с 25 отделениями                    | 499 x 499 x 51    | 89 x 89          | 41                   | 12             |
| 30GE2   | Доп. секция половин. высоты с 30 отделениями                    | 499 x 499 x 51    | 79 x 79          | 41                   | 12             |
| 36E2  | Доп. секция половин. высоты с 36 отделениями                    | 499 x 499 x 51    | 73 x 73          | 41                   | 12             |
| 49E2  | Доп. секция половин. высоты с 49 отделениями                    | 499 x 499 x 51    | 62 x 62          | 41                   | 12             |
| <b>Открытая дополнительная секция – E3</b>  |   |                   |                  |                      |                |
| E3  | Открытая доп. секция с отделениями                              | 499 x 499 x 51    | 457 x 457        | 41                   | 12             |
| <b>Полноразмерные низкопрофильные доп. секции полной высоты для стеклоизделий на ножке – E4</b>     |   |                   |                  |                      |                |
| 16E4  | Низкопрофильная доп. секция с 16 отделениями                    | 499 x 499 x 51    | 111 x 111        | 41                   | 12             |
| 20GE4   | Низкопрофильная доп. секция с 16 отделениями                    | 499 x 499 x 51    | 98 x 98          | 41                   | 12             |
| 25E4  | Низкопрофильная доп. секция с 25 отделениями                    | 499 x 499 x 51    | 89 x 89          | 41                   | 12             |
| 36E4  | Низкопрофильная доп. секция с 36 отделениями                    | 499 x 499 x 51    | 73 x 73          | 41                   | 12             |
| <b>Полноразмерные низкопрофильные доп. секции половинной высоты для стеклоизделий на ножке – E5</b> |   |                   |                  |                      |                |
| 16E5  | Низкопрофильная доп. секция с 16 отделениями                    | 499 x 499 x 51    | 111 x 111        | 41                   | 12             |
| 20GE5   | Низкопрофильная доп. секция с 20 отделениями                    | 499 x 499 x 51    | 98 x 98          | 41                   | 12             |
| 25E5  | Низкопрофильная доп. секция с 25 отделениями                    | 499 x 499 x 51    | 89 x 89          | 41                   | 12             |
| 36E5  | Низкопрофильная доп. секция с 36 отделениями                    | 499 x 499 x 51    | 73 x 73          | 41                   | 12             |
| <b>Дополнительные секции полной высоты половинного размера – HE1</b>                                |   |                   |                  |                      |                |
| 8HE1  | Доп. секция полной высоты с 8 отделениями                       | 502 x 252 x 51    | 105 x 113        | 41                   | 12             |
| 10HE1   | Доп. секция полной высоты с 10 отделениями                      | 502 x 252 x 51    | 105 x 89         | 41                   | 12             |
| 17HE1   | Доп. секция полной высоты с 17 отделениями                      | 502 x 252 x 51    | 74 Диаметр       | 41                   | 12             |
| <b>Дополнительные секции половинной высоты половинного размера – HE2</b>                            |   |                   |                  |                      |                |
| 8HE2  | Доп. секция половинной высоты с 8 отделениями                   | 502 x 252 x 51    | 105 x 113        | 41                   | 12             |
| 10HE2   | Доп. секция половинной высоты с 10 отделениями                  | 502 x 252 x 51    | 105 x 89         | 41                   | 12             |
| 17HE2   | Доп. секция половинной высоты с 17 отделениями                  | 502 x 252 x 51    | 74 Диаметр       | 41                   | 12             |
| <b>Открытая дополнительная секция половинного размера – HE3</b>                                     |   |                   |                  |                      |                |
| HE3   | Открытая доп. секция половинного размера                        | 502 x 252 x 51    | 464 x 213        | 41                   | 12             |

Цвета базовых стоек: шервудский зеленый (119), светло-серый (151), коричневый (167), бежевый (184), глубокий синий (186), клюквенный (416), черный (110)\*, красный (163)\*, синий (168)\*, бирюзовый (414)\*. Цвет стоек для чашек: светло-серый (151). Цвет доп. секций: светло-серый (151). \*Цвет доступен только для полноразмерных стоек. Цвет всех дополнительных секций: светло-серый (151). Все кассеты в собранном виде поставляются со светло-серыми (151) дополнительными секциями. Цвет стойки PlateSafe для тарелок: серый (000).



## «СКЛАДСКИЕ АРТИКУЛЫ И ЦВЕТА НА ЕВРОПЕЙСКОМ СКЛАДЕ»

9E1, 9E2, 16E1, 16E2, 16E4, 16E5, 20E2, 20GE1, 20GE2, 20GE4, 20GE5, 25E1, 25E2, 25E4, 25E5, 30GE1, 30GE2, 36E1, 36E2, 36E4, 36E5, 49E1, 49E2, 16C258, 20C258: (151)  
BR258: (110), (119), (151), (163), (184), (167), (168), (186), (414), (416)  
E3: (151)

# ИНДИВИДУАЛИЗАЦИЯ СТОЕК CAMBRACK®

Индивидуализация стоек Camrack значительно упрощает точный учет и выбор инвентаря.

Предлагаются нанесенные методом горячей штамповки логотипы, пояснительные надписи и (или) стандартные символы содержимого

на 2 противоположных сторонах. Вы можете заказать также зажимы с предварительно отпечатанными надписями. Можно добавить до 4 зажимов, однако только в процессе сборки стоек Camrack и только при использовании как минимум 1 дополнительной секции.



ЦВЕТ ОТТИСКА: БЕЛЫЙ

## КАК ЗАКАЗАТЬ ОБРАЗЕЦ?

- Для того, чтобы заполнить и отправить запрос о предоставлении образца в фирму Cambro, обратитесь к местному представителю фирмы Cambro. Адреса представительства см. в последнем разделе каталога.
- Выберите размеры стойки, код изделия и цвет. Штампуются только одноцветные (белые) надписи.
- Выберите А) процесс горячего тиснения или В) ярлыки-защелки Camrack Clips.
- Укажите расположение штампа горячего тиснения или ярлыка-защелки на стойке. Максимальный размер оттиска: 102 mm в ширину и 31,7 mm в высоту. Максимальная ширина сплошного символа в надписи или логотипе горячего тиснения не должна превышать 102 mm. Если требуются строка или логотип большего размера, рекомендуется использовать контурные символы.
- Если выбран процесс А, предоставьте готовый к воспроизведению графический дизайн (только в цифровом формате). Запрос о предоставлении образца должен быть направлен в фирму Cambro ПРЕЖДЕ, чем вы предоставите графический дизайн. Если графический дизайн не завершен, предлагаются услуги художника-оформителя по доработке дизайна, оплачиваемые по тарифу \*\*в час.

- Отправьте графический дизайн по электронной почте представителю фирмы Cambro или в фирму Cambro по адресу [personalizationcel@cambro.com](mailto:personalizationcel@cambro.com). Заголовком электронного сообщения, содержащего графический дизайн, должно быть наименование дизайна; в сообщении должны содержаться фамилия, имя, номер телефона и почтовый и электронный адреса отправителя.

**Размеры файла:** Масштаб воспроизведения 100%, разрешение 300 точек на дюйм.

**Тип файла:** Adobe® Illustrator® или Photoshop®, или QuarkXpress®.

**Формат файла:** JPEG, TIFF и EPS.

Отправьте графический дизайн, записанный на компакт-диск, почтой по адресу: C.E.L. Customer Service, c/o Kelterstrasse 51 72669 Unterensingen, Germany.

- С вопросами обращайтесь по телефонам: (49) 7022-90-100-0 или 714-230-4491.

- До начала изготовления индивидуализированной продукции отдел обслуживания заказчиков фирмы Cambro должен получить по факсу подписанное заказчиком подтверждение заказа. Бланк подтверждения заказа прилагается к каждому образцу стойки с индивидуализированным дизайном.

## ПЛАТА ЗА ИНДИВИДУАЛЬНЫЙ ДИЗАЙН

Разовая плата

\*\* только в случае индивидуализированного горячего тиснения

Плата за подготовку

\*\*

Плата за образец

\*\*

Плата за тиснение

\*\* за каждую сторону (не больше 2 сторон)

ЯРЛЫКИ-ЗАЩЕЛКИ

для стоек Drinkware (для стеклоизделий на ножке и стаканов) и PlateSafe (для тарелок), предварительно запечатанные

\*\*каждый

\*\*Цены можно узнать у торгового представителя фирмы Cambro.

# СТАНДАРТНЫЕ СИМВОЛЫ И ОПИСАНИЯ ШТАМПОВ ГОРЯЧЕГО ТИСНЕНИЯ

Шаг 1. Выберите символ и соответствующую букву.

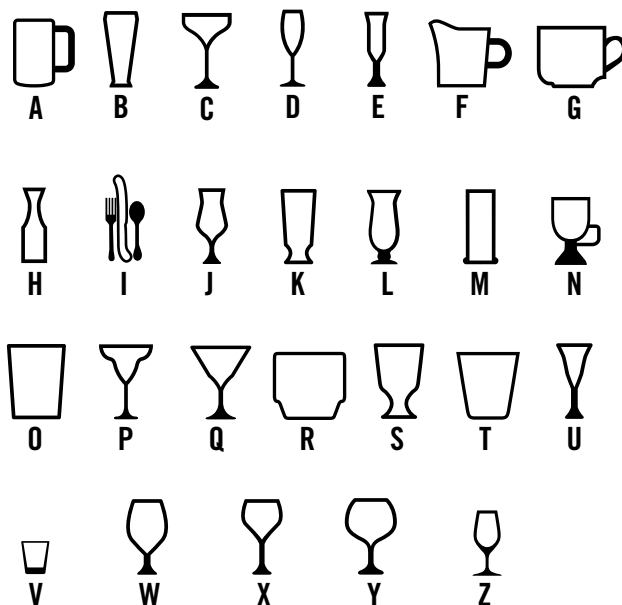

Шаг 2. Выберите формулировку и соответствующий номер. Доступно только на английском языке.

- |                    |                          |                           |
|--------------------|--------------------------|---------------------------|
| 1. Beer            | 13. Flatware             | 25. Rocks (Tumbler Style) |
| 2. Beer Mug        | 14. Goblet               | 26. Sherry                |
| 3. Pilsner         | 15. Grande               | 27. Shot Glass            |
| 4. Brandy          | 16. Hi-Ball              | 28. Sorbet                |
| 5. Champagne       | 17. Hurricane            | 29. Water (Footed Style)  |
| 6. Champagne Flute | 18. Iced Tea             | 30. Water (Tumbler Style) |
| 7. Coffee Mug      | 19. Irish Coffee         | 31. White Wine            |
| 8. Collins         | 20. Juice                | 32. Wine                  |
| 9. Cordial         | 21. Margarita            | 33. Red Wine              |
| 10. Creamer        | 22. Martini              | 34. Port                  |
| 11. Cup            | 23. Old Fashion          |                           |
| 12. Decanter       | 24. Rocks (Footed Style) |                           |

## ВАРИАНТЫ ИНДИВИДУАЛИЗАЦИИ ДИЗАЙНА ГОРЯЧЕГО ТИСНЕНИЯ



ИНДИВИДУАЛИЗИРОВАННЫЕ ЛОГОТИП И (ИЛИ) ТЕКСТ



СТАНДАРТНЫЙ СИМВОЛ И ОПИСАНИЕ



ТОЛЬКО СТАНДАРТНЫЙ СИМВОЛ



ТОЛЬКО СТАНДАРТНОЕ ОПИСАНИЕ

# ИДЕНТИФИКАЦИОННЫЕ ЯРЛЫКИ-ЗАЩЕЛКИ CAMBRACK®

- Уникальная в отрасли система управления стеклянными изделиями 4-в-1 делает управление запасами быстрым и легким.
- Износостойкие ярлыки-защелки из АБС-пластика выдерживают высокие температуры промышленной машинной мойки.
- Практичная и экологичная замена утилизации имеющихся стоек и маркировке фломастерами, липкой лентой и настенными карточками.



**ОТПЕЧАТАННЫЕ ЯРЛЫКИ-ЗАЩЕЛКИ** (в упаковках по 6 штук) Цены можно узнать у торгового представителя фирмы Cambro.

|  |                 | КОД       |  |              | КОД       |  |                       | КОД                               |
|--|-----------------|-----------|--|--------------|-----------|--|-----------------------|-----------------------------------|
|  | Beer            | CECBE6000 |  | Goblet       | CECG06000 |  | Rocks (Footed Style)  | CECRF6000                         |
|  | Beer Mug        | CECBM6000 |  | Grande       | CECGR6000 |  | Rocks (Tumbler Style) | CECRT6000                         |
|  | Brandy          | CECBR6000 |  | Hi-Ball      | CECHB6000 |  | Sherry                | CECSH6000                         |
|  | Champagne       | CECCH6000 |  | Hurricane    | CECHU6000 |  | Shot Glass            | CECSG6000                         |
|  | Champagne Flute | CECCF6000 |  | Iced Tea     | CECIT6000 |  | Sorbet                | CECSB6000                         |
|  | Coffee Mug      | CECCM6000 |  | Irish Coffee | CECIC6000 |  | Water (Footed Style)  | CECWF6000                         |
|  | Collins         | CECCL6000 |  | Juice        | CECJU6000 |  | Water (Tumbler Style) | CECWT6000                         |
|  | Cordial         | CECCO6000 |  | Margarita    | CECMG6000 |  | White Wine            | CECWW6000                         |
|  | Creamer         | CECCR6000 |  | Martini      | CECMT6000 |  | Wine                  | CECWI6000                         |
|  | Cup             | CECCP6000 |  | Old Fashion  | CECOF6000 |  | Port                  | CECPO6000                         |
|  | Decanter        | CECDC6000 |  | Pilsner      | CECPI6000 |  |                       | CECBL6000<br>Чистый ярлык-защелка |
|  | Flatware        | CECFL6000 |  | Red Wine     | CECRW6000 |  |                       |                                   |

«СКЛАДСКИЕ АРТИКУЛЫ И ЦВЕТА НА ЕВРОПЕЙСКОМ СКЛАДЕ»

CECG06000, CECJU6000, CECMG6000, CECMT6000, CECOF6000, CECRW6000, CECWW6000, CECBE6000, CECCF6000, CECBL6000

(Предлагается только на английском языке)



# ТЕЛЕЖКИ CAMDOLLY®

- Позволяет перевозить штабели поддонов.
- Помогает персоналу безопасно перемещать тяжелые грузы.
- Изготавливается из чрезвычайно прочного пластика, не деформирующегося, не растрескивающегося, не ржавеющего и устойчивого к коррозии.
- Ролики усиленной конструкции.
- Выбирайте модели с поручнями и задними колесами большого диаметра.

Цвета: кофейно-бежевый (157), темно-коричневый (131), черный (110), синевато-серый (401), серый (180).  
Цвета изделий CDR2020, CDR2020H: светло-серый (151).

### Типы роликов

**A:** ролики 12,7 см: 2 с фиксатором, 2 поворотных, 1 с тормозом.

**B:** ролики 7,6 см: 4 поворотных, без тормозов.

**C:** ролики 25,4 см, 2 на кажд., поворотные ролики 12,7 см, 1 с тормозом.

**D:** ролики 8,9 см: 4 поворотных, без тормозов.

### Доставляются посылочной почтой.:

CDR2020, CDR2020H, CD2020, CD1420, CD2028, CD1313, CD1327, CD100, CD160, CD200, CD300, CD400, CD1826PDB, 2030UT и 400STP.

### Тележек Camdolly в упаковке: 1

\*Изделие CDR2020H не зарегистрировано Национальным (США) санитарным фондом.

### «СКЛАДСКИЕ АРТИКУЛЫ И ЦВЕТА НА ЕВРОПЕЙСКОМ СКЛАДЕ»

CDR2020, CDR2020H: (151)

## Для посудных стоек

НАРУЖНЫЕ РАЗМЕРЫ Ш x Г x В 54,5 x 53 x 18,7 см

ВНУТРЕННИЕ РАЗМЕРЫ Ш x Г 53 x 53 см

|                       |                   |
|-----------------------|-------------------|
| 159 КГ<br>ВМЕСТИМОСТЬ | D<br>ТИПЫ РОЛИКОВ |
|-----------------------|-------------------|



CDR2020

НАРУЖНЫЕ РАЗМЕРЫ Ш x Г x В 53 x 64,1 x 92,7 см

ВНУТРЕННИЕ РАЗМЕРЫ Ш x Г 53 x 53 см

|                       |                   |
|-----------------------|-------------------|
| 159 КГ<br>ВМЕСТИМОСТЬ | D<br>ТИПЫ РОЛИКОВ |
|-----------------------|-------------------|



CDR2020H\*  
С хромированной ручкой.

## Для подносов 46 x 66 см и плоских поддонов

НАРУЖНЫЕ РАЗМЕРЫ Ш x Г x В 50,8 x 80 x 97,2 см

ВНУТРЕННИЕ РАЗМЕРЫ Ш x Г 46 x 66 см

Вмещает: UPC101

|                       |                   |
|-----------------------|-------------------|
| 136 КГ<br>ВМЕСТИМОСТЬ | A<br>ТИПЫ РОЛИКОВ |
|-----------------------|-------------------|



CD1826H

НАРУЖНЫЕ РАЗМЕРЫ Ш x Г x В 57 x 57 x 21 см

ВНУТРЕННИЕ РАЗМЕРЫ Ш x Г 51,1 x 51,1 см

Также вмещает: 500LCD, 350LCD, 250LCD, 1000LCD, UC1000

|                       |                   |
|-----------------------|-------------------|
| 136 КГ<br>ВМЕСТИМОСТЬ | B<br>ТИПЫ РОЛИКОВ |
|-----------------------|-------------------|



CD2020

НАРУЖНЫЕ РАЗМЕРЫ Ш x Г x В 59,7 x 82,6 x 93 см

ВНУТРЕННИЕ РАЗМЕРЫ Ш x Г 47 x 66 см

Вмещает: UPC101

|                       |                   |
|-----------------------|-------------------|
| 136 КГ<br>ВМЕСТИМОСТЬ | C<br>ТИПЫ РОЛИКОВ |
|-----------------------|-------------------|



CD1826HB

НАРУЖНЫЕ РАЗМЕРЫ Ш x Г x В 56,5 x 65,7 x 93,7 см

ВНУТРЕННИЕ РАЗМЕРЫ Ш x Г 51,5 x 51,5 см

Также вмещает: 250LCD, 350LCD, 500LCD, 1000LCD

|                       |                   |
|-----------------------|-------------------|
| 159 КГ<br>ВМЕСТИМОСТЬ | B<br>ТИПЫ РОЛИКОВ |
|-----------------------|-------------------|



CD2020H

## Для коробок с тестом для пиццы

См. также коробки под тесто для пиццы на стр. 167

НАРУЖНЫЕ РАЗМЕРЫ Ш x Г x В 50,5 x 71 x 26 см

ВНУТРЕННИЕ РАЗМЕРЫ Ш x Г 44,5 x 64,5 см

Вмещает: DB18263CW, DB18266CW, DB18263P

|                       |                   |
|-----------------------|-------------------|
| 136 КГ<br>ВМЕСТИМОСТЬ | A<br>ТИПЫ РОЛИКОВ |
|-----------------------|-------------------|



CD1826PDB  
Предлагаются дополнительные ремни.

НАРУЖНЫЕ РАЗМЕРЫ Ш x Г x В 66,7 x 67,3 x 93 см

ВНУТРЕННИЕ РАЗМЕРЫ Ш x Г 52 x 52,5 см

Также вмещает: 250LCD, 350LCD, 500LCD

|                       |                   |
|-----------------------|-------------------|
| 159 КГ<br>ВМЕСТИМОСТЬ | C<br>ТИПЫ РОЛИКОВ |
|-----------------------|-------------------|



CD2020HB

# ТЕЛЕЖКИ CAMDOLLY®

Для контейнеров Camcarrier® и Camtainer®

НАРУЖНЫЕ РАЗМЕРЫ Ш x Г x В 50 x 73 x 27 см

ВНУТРЕННИЕ РАЗМЕРЫ Ш x Г 44 x 66,5 см

Вмещает: 100MPC, UPC100, UC250, UC500, 250LCD, 350LCD, 500LCD



CD100

|                       |                   |
|-----------------------|-------------------|
| 136 КГ<br>ВМЕСТИМОСТЬ | A<br>ТИПЫ РОЛИКОВ |
|-----------------------|-------------------|



НАРУЖНЫЕ РАЗМЕРЫ Ш x Г x В 50 x 84 x 92 см

ВНУТРЕННИЕ РАЗМЕРЫ Ш x Г 45 x 67,5 см

Вмещает: 100MPC, UC250, UC500, 250LCD, 350LCD, 500LCD



CD100H

|                       |                   |
|-----------------------|-------------------|
| 159 КГ<br>ВМЕСТИМОСТЬ | A<br>ТИПЫ РОЛИКОВ |
|-----------------------|-------------------|



НАРУЖНЫЕ РАЗМЕРЫ Ш x Г x В 60 x 83,5 x 93 см

ВНУТРЕННИЕ РАЗМЕРЫ Ш x Г 44,5 x 68 см

Вмещает: 100MPC, UPC100, UC250, UC500, 250LCD, 350LCD, 500LCD



CD100HB

|                       |                   |
|-----------------------|-------------------|
| 159 КГ<br>ВМЕСТИМОСТЬ | C<br>ТИПЫ РОЛИКОВ |
|-----------------------|-------------------|



НАРУЖНЫЕ РАЗМЕРЫ Ш x Г x В 42 x 62 x 26,5 см

ВНУТРЕННИЕ РАЗМЕРЫ Ш x Г 36 x 56 см

Вмещает: UPC140, UPC160, UPC180, UPCS140, UPCS160, UPCS180, UPCS5160



CD160

|                       |                   |
|-----------------------|-------------------|
| 136 КГ<br>ВМЕСТИМОСТЬ | A<br>ТИПЫ РОЛИКОВ |
|-----------------------|-------------------|



НАРУЖНЫЕ РАЗМЕРЫ Ш x Г x В 49 x 65 x 26,5 см

ВНУТРЕННИЕ РАЗМЕРЫ Ш x Г 43 x 59 см

Вмещает: 300MPC, 1318MTC, UC1000, 1000LCD, UPC300, 1318CC



CD300

|                       |                   |
|-----------------------|-------------------|
| 159 КГ<br>ВМЕСТИМОСТЬ | A<br>ТИПЫ РОЛИКОВ |
|-----------------------|-------------------|



НАРУЖНЫЕ РАЗМЕРЫ Ш x Г x В 61 x 89,5 x 93 см

ВНУТРЕННИЕ РАЗМЕРЫ Ш x Г 56 x 72,5 см

Вмещает: 1826MTC

|                       |                   |
|-----------------------|-------------------|
| 159 КГ<br>ВМЕСТИМОСТЬ | A<br>ТИПЫ РОЛИКОВ |
|-----------------------|-------------------|



CD1826MTC

НАРУЖНЫЕ РАЗМЕРЫ Ш x Г x В 70 x 88,5 x 93,5 см

ВНУТРЕННИЕ РАЗМЕРЫ Ш x Г 55,5 x 72,5 см

Вмещает: 1826MTC

|                       |                   |
|-----------------------|-------------------|
| 159 КГ<br>ВМЕСТИМОСТЬ | C<br>ТИПЫ РОЛИКОВ |
|-----------------------|-------------------|



CD1826MTC HB

НАРУЖНЫЕ РАЗМЕРЫ Ш x Г x В 48,5 x 76,5 x 92 см

ВНУТРЕННИЕ РАЗМЕРЫ Ш x Г 43 x 59 см

Вмещает: 300MPC, 1318MTC, UC1000, 1000LCD, UPC300, 1318CC

|                       |                   |
|-----------------------|-------------------|
| 159 КГ<br>ВМЕСТИМОСТЬ | A<br>ТИПЫ РОЛИКОВ |
|-----------------------|-------------------|



CD300H

НАРУЖНЫЕ РАЗМЕРЫ Ш x Г x В 60 x 76 x 92 см

ВНУТРЕННИЕ РАЗМЕРЫ Ш x Г 44 x 60 см

Вмещает: 300MPC, 1318MTC, UC1000, 1000LCD, UPC300, 1318CC

|                       |                   |
|-----------------------|-------------------|
| 159 КГ<br>ВМЕСТИМОСТЬ | C<br>ТИПЫ РОЛИКОВ |
|-----------------------|-------------------|



CD300HB

НАРУЖНЫЕ РАЗМЕРЫ Ш x Г x В 53 x 70 x 23 см

ВНУТРЕННИЕ РАЗМЕРЫ Ш x Г 46 x 63,5 см

Вмещает: UPC400, UPCS400, UPCN400

|                       |                   |
|-----------------------|-------------------|
| 136 КГ<br>ВМЕСТИМОСТЬ | A<br>ТИПЫ РОЛИКОВ |
|-----------------------|-------------------|



с дополнительным  
привязным  
ремнем.

«СКЛАДСКИЕ АРТИКУЛЫ И ЦВЕТА НА ЕВРОПЕЙСКОМ СКЛАДЕ»

CD300, CD400: (401)

# ТЕЛЕЖКИ CAMDOLLY®

Для молочных ящиков и коробок с банками 10-го размера

**НАРУЖНЫЕ РАЗМЕРЫ** Ш x Г x В 41,28 x 55,25 x 21,11 см

**ВНУТРЕННИЕ РАЗМЕРЫ** Ш x Г 35,24 x 49,05 см

**Вмещает:** молочные упаковки 35,6 x 48,3 см и упаковки банок № 10

|                              |                          |
|------------------------------|--------------------------|
| <b>159 КГ</b><br>ВМЕСТИМОСТЬ | <b>В</b><br>ТИПЫ РОЛИКОВ |
|------------------------------|--------------------------|



CD1420



**НАРУЖНЫЕ РАЗМЕРЫ** Ш x Г x В 56,6 x 77 x 21 см

**ВНУТРЕННИЕ РАЗМЕРЫ** Ш x Г 49,5 x 71 см

**Вмещает:** молочные упаковки 35,6 x 48,3 см, упаковки банок № 10 и УРС101, 300МРС, УРС400, 100МРС, УРС100, УРС300

|                              |                          |
|------------------------------|--------------------------|
| <b>159 КГ</b><br>ВМЕСТИМОСТЬ | <b>В</b><br>ТИПЫ РОЛИКОВ |
|------------------------------|--------------------------|



CD2028



**НАРУЖНЫЕ РАЗМЕРЫ** Ш x Г x В 41 x 41 x 21 см

**ВНУТРЕННИЕ РАЗМЕРЫ** Ш x Г 35 x 35 см

**Вмещает:** молочные упаковки 33 x 33 см

|                              |                          |
|------------------------------|--------------------------|
| <b>114 КГ</b><br>ВМЕСТИМОСТЬ | <b>В</b><br>ТИПЫ РОЛИКОВ |
|------------------------------|--------------------------|



CD1313



**НАРУЖНЫЕ РАЗМЕРЫ** Ш x Г x В 40,6 x 73,7 x 21 см

**ВНУТРЕННИЕ РАЗМЕРЫ** Ш x Г 34,6 x 67,6 см

**Вмещает:** молочные упаковки 33 x 33 см и упаковки банок № 10

|                              |                          |
|------------------------------|--------------------------|
| <b>136 КГ</b><br>ВМЕСТИМОСТЬ | <b>В</b><br>ТИПЫ РОЛИКОВ |
|------------------------------|--------------------------|



CD1327



# ПОДСОБНЫЕ ТЕЛЕЖКИ

- Позволяют перевозить грузы до 272 Кг.
- Широкая платформа упрощает загрузку, а встроенные ручки облегчают маневрирование.
- Все модели оснащены роликами усиленной конструкции диаметром 12,7 см, закрепленными болтами на впрессованных металлических опорных пластинах.

**Цвета:** кофейно-бежевый (157), темно-коричневый (131), черный (110), синевато-серый (401), серый (180).

**Ролики диам:** 12,7 см: 2 с фиксатором, 2 поворотных, 1 с тормозом.

**Подсобных тележек в упаковке:** 1

**НАРУЖНЫЕ РАЗМЕРЫ** Ш x Г x В 50 x 81,5 x 98 см

**ГРУЗОВАЯ ПЛОЩАДКА** 50 x 75 см

|                              |
|------------------------------|
| <b>272 КГ</b><br>ВМЕСТИМОСТЬ |
|------------------------------|



2030UT  
С хромированной ручкой.  
УТНСТР  
Ремень длиной 508 см

**НАРУЖНЫЕ РАЗМЕРЫ** Ш x Г x В 63,2 x 106 x 93,3 см

**ГРУЗОВАЯ ПЛОЩАДКА** 60 x 90,5 см

|                              |
|------------------------------|
| <b>272 КГ</b><br>ВМЕСТИМОСТЬ |
|------------------------------|



2436UTH  
УТНСТР  
Ремень длиной 508 см

**НАРУЖНЫЕ РАЗМЕРЫ** Ш x Г x В 63,2 x 106 x 93,3 см

**ГРУЗОВАЯ ПЛОЩАДКА** 60 x 90,5 см

|                              |
|------------------------------|
| <b>272 КГ</b><br>ВМЕСТИМОСТЬ |
|------------------------------|



2436UTHS  
С двумя ремнями.

## Ремень для тележек Camdolly CD400 и CD1826PDB

| КОД    | ОПИСАНИЕ | НАР. РАЗМ.    |
|--------|----------|---------------|
| 400СТР | Планка   | 500 см длиной |

Шт. в упаковке: 1





# ТЕЛЕЖКИ ДЛЯ ПОДНОСОВ, ТАРЕЛОК И СТОЛОВЫХ ПРИБОРОВ

## Тележка для подносов и тарелок

- Открытые отделения вмещают подносы и тарелки самых различных размеров.
- Используется отдельно или в сочетании с присоединяемой секцией для ножей.
- Изготавливается из легко очищаемого полиэтилена, не ржавеющего, не отслаивающегося и устойчивого к коррозии.
- Скругленные углы литого корпуса не повредят мебель и стены.
- Литые ручки и поворотные ролики усиленной конструкции диаметром 15,2 см облегчают маневрирование.

Цвета: черный (110), синевато-серый (401), кофейно-бежевый (157), темно-коричневый (131), гранитно-серый (191), гранитно-зеленый (192).

Ролики диам. 15,2 см: все поворотные, 2 с тормозом.

Виниловый кожух не зарегистрирован Национальным санитарным фондом США.



Вместе с моделью TDCR12 поставляются цилиндры для столовых приборов и виниловый чехол.



Виниловый кожух поставляется для гигиеничного хранения (модель TDCR12).

TDCR12

| КОД      | ОПИСАНИЕ                       | НАРУЖНЫЕ РАЗМЕРЫ Д x Ш x В |
|----------|--------------------------------|----------------------------|
| TDCR12   | Тележка со стойкой             | 97 x 58 x 105 см           |
| TDC2029* | Только тележка                 | 97 x 56,5 x 87             |
| CR12     | Только стойка для ножей        | 84 x 58 x 23               |
| FWC56    | Цилиндр для столовых приборков | Ш 11,4 x В 14              |

Шт. в упаковке: 1 FWC56, шт. в упаковке: 12

\*Изделие TDC2029 не выпускается в черном (110) варианте.

## Тележка для подносов и столовых приборов

- Позволяет аккуратно складывать подносы и другие принадлежности для самообслуживания.
- Поставляются с восемью прозрачными пищевыми лотками из Samwear® поликарбонат для размещения тарелок, салфеток и не портящихся приправ.
- Вместе с тележкой поставляется также виниловый чехол.

Цвета: черный (110), синевато-серый (401), кофейно-бежевый (157), темно-коричневый (131), серый (180), гранитно-серый (191), гранитно-зеленый (192).

Ролики диам. 15,2 см: все поворотные, 2 с тормозом.

Виниловый кожух не зарегистрирован Национальным санитарным фондом США.



«СКЛАДСКИЕ АРТИКУЛЫ И ЦВЕТА НА ЕВРОПЕЙСКОМ СКЛАДЕ»

ТС1418: (401)

| КОД    | ОПИСАНИЕ                           | ШТ. В УПАКОВКЕ |
|--------|------------------------------------|----------------|
| ТС1418 | Тележка с лотками и винил. кожухом | 1              |

| КОД    | НАРУЖНЫЕ РАЗМЕРЫ Д x Ш x В | ГРУЗОПОДЪЕМНОСТЬ | МАКС. РАЗМЕР ЛОТКА | ВМЕСТИМОСТЬ ЛОТКА  |
|--------|----------------------------|------------------|--------------------|--------------------|
| ТС1418 | 82 x 54 x 116 см           | 227 Кг           | 36 x 46 см         | 180-200 в 2 стопах |

Лотки рап для прилавков самообслуживания:

| КОЛ-ВО, РАЗМЕРЫ                         | ВМЕСТИМОСТЬ                              |
|---|--|
| 4 лотка размером GN 1/3, глубиной 10 см | каждый на 100 ножей, 100 ложек, 80 вилок |
| 4 лотка размером GN 1/6, глубиной 10 см | для различных приправ                    |



ТС1418



Виниловый кожух обеспечивает гигиеничное хранение (поставляется в комплекте).





# РЕГУЛИРУЕМАЯ ТЕЛЕЖКА ДЛЯ ПОСУДЫ, СЕРИЯ S



## Регулируемая тележка для посуды серии S

- Позволяет перевозить на одной тележке тарелки различных диаметров.
- Оснащена стойками, взаимное расположение которых легко регулируется.

Цвета изделий ADCS: черный (110), синевато-серый (401), серый (480), темно-коричневый (131).

Ролики: 2 поворотных ролика диам. 12,7 см с тормозом и 2 диам. 25,4 см.

Виниловый кожух не зарегистрирован Национальным санитарным фондом США.

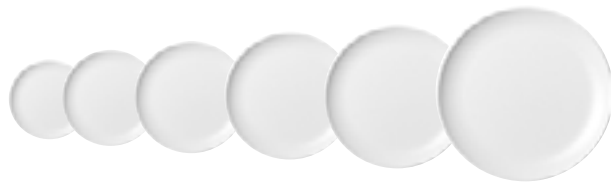

Вмещает тарелки и миски диаметром от 11,7 до 33 см

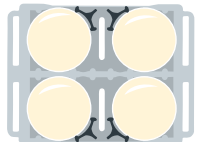

Тарелки диам.: 23,5 см - 33 см дюйм. 4 штабеля (по 60 шт.)  
Макс. вместимость: 240 шт.

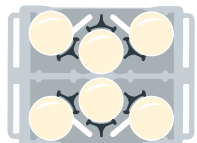

Тарелки диам.: 18,42 см - 23,5 см дюйм. 6 штабеля (по 60 шт.)  
Макс. вместимость: 360 шт.

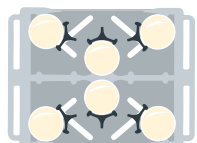

Тарелки диам.: 14,6 см - 18,42 см дюйм. 6 штабелей (по 45 шт.)  
Макс. вместимость: 270 шт.

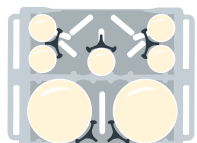

2 штабеля: диам.: 23,5 см - 33 см (по 60 шт.)  
5 штабелей: диам.: 12,6 см (по 45 шт.)  
Макс. вместимость: 345 шт.

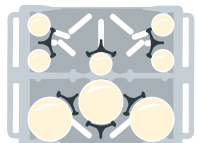

3 штабеля: диам.: 18,42 см - 23,5 см (по 60 шт.)  
5 штабелей: диам.: 11,75 см (по 45 шт.)  
Макс. вместимость: 405 шт.

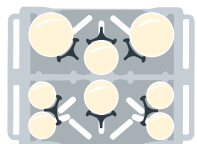

2 штабеля: диам.: 18,42 см - 23,5 см (по 60 шт.)  
2 штабеля: диам.: 14,6 см - 18,42 см (по 45 шт.)  
4 штабеля: диам.: 12,6 см (по 45 шт.)  
Макс. вместимость: 390 шт.

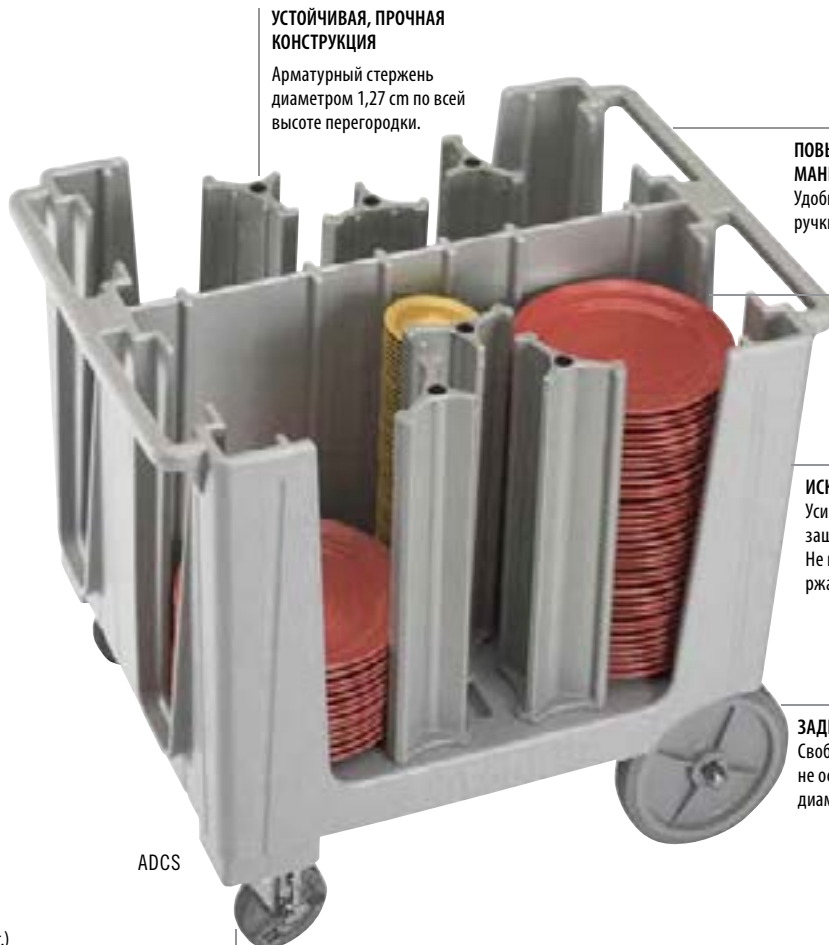

### УСТОЙЧИВАЯ, ПРОЧНАЯ КОНСТРУКЦИЯ

Арматурный стержень диаметром 1,27 см по всей высоте перегородки.

### ПОВЫШЕННАЯ МАНЕВРЕННОСТЬ

Удобные вплавленные ручки с двух сторон.

### ВМЕСТИМОСТЬ

Стойки длиной 49,5 см, вмещающие от 45 до 60 тарелок.

### ИСКЛЮЧИТЕЛЬНАЯ ИЗНОСОСТОЙКОСТЬ

Усиленная конструкция из полиэтилена защищает посуду от обкалывания. Не крошится, не растрескивается, не ржавеет.

### ЗАДНИЕ КОЛЕСА

Свободно поворачивающиеся, не оставляющие следов колеса диаметром 25,4 см.

ADCS

### ПЕРЕДНИЕ РОЛИКИ

Поворотные ролики диам. 12,7 см с тормозом



Задняя ось диаметром 2 см из никелированной стали выдерживает нагрузку до 227 Кг.



С каждой тележкой поставляется виниловый чехол для гигиеничного хранения посуды.

### «СКЛАДСКИЕ АРТИКУЛЫ И ЦВЕТА НА ЕВРОПЕЙСКОМ СКЛАДЕ»

ADCS: (110), (401), (480)

| КОД                        | ADCS                                       |
|----------------------------|--|
| КОЛ-ВО РАЗДЕЛИТЕЛЕЙ        | 6  |
| КОЛ-ВО ТАРЕЛОК В СТОПЕ     | Прибл. 45-60                               |
| НАРУЖНЫЕ РАЗМЕРЫ Ш x Д x В | 73 x 96 x 81 см                            |
| Шт. в упаковке: 1          | Для тарелок диаметром от 11,7 см до 33 см. |



# РЕГУЛИРУЕМАЯ ТЕЛЕЖКА ДЛЯ ПОСУДЫ (МОДЕЛЬ ADC33)

- Регулируемые перегородки обеспечивают полную универсальность.
- Безопасное хранение тарелок, мисок, блюд и подносов разной формы и размера.
- Эргономичная, прочная и маневренная конструкция.

Цвета модели ADC33: темно-коричневый (131), синевато-серый (401).

Ролики диаметром 15 см: 4 поворотных с тормозом и 1 средний фиксированный.

В комплект входит виниловый чехол для гигиеничного хранения посуды. Чехол не зарегистрирован Национальным санитарным фондом США.



Модель ADC33 не поставляется из г. Индустри, штат Калифорния (США).



Вмещает тарелки и миски диаметром от 11 до 33 см

| КОД                        | ADC33                   |
|----------------------------|-------------------------|
| КОЛ-ВО РАЗДЕЛИТЕЛЕЙ        | 6                       |
| КОЛ-ВО ТАРЕЛОК В СТОПЕ     | Прибл. 45-60            |
| НАРУЖНЫЕ РАЗМЕРЫ Ш x Д x В | 76,2 x 98,43 x 90,17 см |

Шт. в упаковке: 1

Удобные литые ручки с двух сторон обеспечивают компактность и маневренность модели ADC33.



ADC33

Фиксированный ролик, закрепленный посередине, обеспечивает маневренность даже полностью загруженной тележки.

Поворотные ролики диаметром 15,24 см с тормозом в углах тележки.

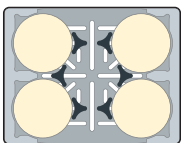

6 перегородок:  
4 штабеля (11-33 см)  
Круглые

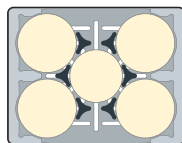

6 перегородок:  
4 штабеля (11-33 см) Круглые +  
1 штабель (17,5-30 см) Круглые

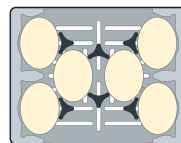

6 перегородок:  
6 штабелей (20,3-29,2 x 12,7-21,9 см)  
Овальные

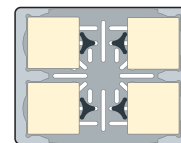

4 перегородок:  
4 штабеля (25-28,8 см)  
Квадратные

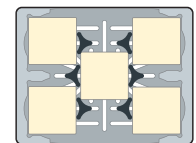

6 перегородок:  
5 штабелей (24-27,9 см)  
Квадратные

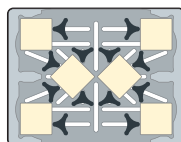

12 перегородок:  
6 штабелей (15,2-20,3 см)  
Квадратные или круглые

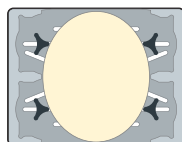

4 перегородок:  
1 штабель (35-73,6 см) длинный х  
максимальная ширина 59,9 см  
Овальные подносы

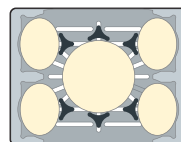

6 перегородок:  
4 штабеля Овальные (29,2 x 21,9 см); 1 штабель  
40,6 см Круглые подносы

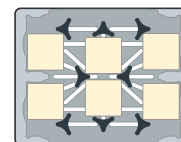

8 перегородок:  
6 штабелей (20,3 см)  
Квадратные средние

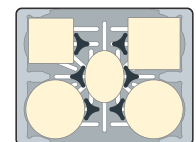

6 перегородок:  
2 штабеля (33,7 см) Круглые  
большие, 1 штабель (25,4 см)  
Квадратные средние, 1 штабель  
(29,2 см) Квадратные большие,  
1 штабель (29,2 x 21,9 см)  
Овальные средние

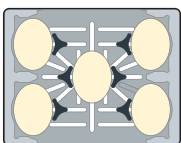

6 перегородок:  
5 штабелей (29,2 x 21,9 см)  
Овальные

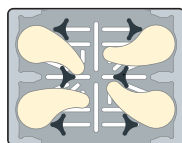

6 перегородок:  
4 штабеля Тарелки особые

«СКЛАДСКИЕ АРТИКУЛЫ И  
ЦВЕТА НА ЕВРОПЕЙСКОМ СКЛАДЕ»

ADC33: (131)

# ТЕЛЕЖКИ ДЛЯ ТАРЕЛОК, В Т. Ч. VERSA И РЕГУЛИРУЕМАЯ ТЕЛЕЖКА ДЛЯ ПОДНОСОВ И ТАРЕЛОК

## Тележки для тарелок Versa

- Надежные, вместительные средства хранения квадратных и круглых тарелок.
- Прочная наружная оболочка из полиэтилена не ржавеет, не растрескивается, не деформируется и не обкалывается.
- Тележки в стиле держателей для покерных фишек упрощают выемку тарелок.
- Грузоподъемность 2-сантиметровой стальной задней оси: 227 Кг.
- Вплавленные ручки с обеих сторон облегчают перевозку.
- Передние поворотные ролики диаметром 12,7 см с тормозом и не оставляющие следов задние колеса диаметром 25,4 см облегчают маневрирование.
- Сборка не требуется.

Цвета: черный (110), темно-коричневый (131), серый в крапинку (480).

Ролики: 2 поворотных ролика диам. 12,7 см с тормозом и 2 колеса диам. 25,4 см.

Поставляются с виниловыми крышками.

Поднос DCS950 защищен патентом США D603,120S. Поднос DCS1125 защищен патентом США D625,894.

«СКЛАДСКИЕ АРТИКУЛЫ И ЦВЕТА НА ЕВРОПЕЙСКОМ СКЛАДЕ»

DCS950, DCS1125: (480)



Тележка DCS1125 вмещает 4 стопы по 45-60 круглых тарелок диаметром до 28,6 см или квадратных тарелок со стороной до 24,1 см.

Тележка DCS950 вмещает 5 стоп по 45-60 круглых тарелок диаметром до 24,1 см или 4-5 стоп квадратных тарелок со стороной до 20,5 см.

## Тележки для посуды в стиле держателей для покерных фишек

- Позволяют хранить и предохранять от повреждения ценную посуду.
- Разделительные перегородки вплавлены.
- Изготавливаются из прочного полиэтилена.
- Тележки открыты с обеих сторон, что упрощает их загрузку и разгрузку.
- Скругленные внутренние и наружные углы предохраняют от повреждений посуду, мебель и стены.

Цвета: черный (110), синевато-серый (401), темно-коричневый (131), гранитно-серый (191).

Ролики: 2 поворотных ролика диам. 12,7 см с тормозом и 2 колеса диам. 25,4 см.

Поставляются с виниловыми крышками.



«СКЛАДСКИЕ АРТИКУЛЫ И ЦВЕТА НА ЕВРОПЕЙСКОМ СКЛАДЕ»

DC1225: (191)



DC700



Поставляются с гигиеничным пластиковым чехлом, рекомендуемым для защиты посуды и подносов от загрязнения.

Сменные чехлы можно заказывать из списка сменных компонентов на сайте [www.cambro.com](http://www.cambro.com).

## Регулируемая тележка для подносов и тарелок

- Позволяет хранить тарелки и подносы самых различных размеров.
- Две регулируемые перегородки легко перемещаются и закрепляются в новом положении.
- Изготавливаются из долговечного полиэтилена.
- Легко очищаются, не деформируются, не ржавеют, не скалываются и не ломаются.

Цвета: черный (110), синевато-серый (401), кофейно-бежевый (157), темно-коричневый (131), серый (180), гранитно-серый (191), гранитно-зеленый (192).

Ролики: 4 поворотных ролика диам. 15,2 см, в т. ч. 2 с тормозом.

Максимальная грузоподъемность: 227 Кг.

Поставляются с виниловыми крышками.



«СКЛАДСКИЕ АРТИКУЛЫ И ЦВЕТА НА ЕВРОПЕЙСКОМ СКЛАДЕ»

TDC30: (191)



TDC30



С каждой тележкой поставляется виниловый чехол для гигиеничного хранения посуды.

## Тележки для посуды Versa

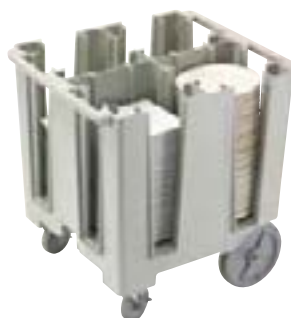
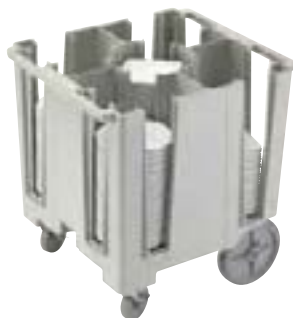

| КОД                          | DCS950                          | DCS1125                         |
|------------------------------|---------------------------------|---------------------------------|
| РАЗМЕРЫ ТАРЕЛОК (КРУГЛЫЕ)    | 21,3 - 24,1 см                  | 24,4 - 28,6 см                  |
| РАЗМЕРЫ ТАРЕЛОК (КВАДРАТНЫЕ) | 18,4 - 20,5 см                  | 21,3 - 24,1 см                  |
| ОТДЕЛЕНИЙ В ТЕЛЕЖКЕ          | 5, 45-60 кол-во тарелок в стопе | 4, 45-60 кол-во тарелок в стопе |
| НАРУЖНЫЕ РАЗМЕРЫ Ш x Д x В   | 69 x 78 x 81 см                 | 69 x 78 x 81 см                 |

Шт. в упаковке: 1

С каждой тележкой поставляется виниловый чехол для гигиеничного хранения посуды.

## Тележки для посуды в стиле держателей для покерных фишек



| КОД                        | DC575                           | DC700                           | DC825                           |
|----------------------------|---------------------------------|---------------------------------|---------------------------------|
| РАЗМЕРЫ ТАРЕЛОК            | 14,6 см                         | 14,9 - 17,8 см                  | 18,1 - 21 см                    |
| ОТДЕЛЕНИЙ В ТЕЛЕЖКЕ        | 6, 45-60 кол-во тарелок в стопе | 6, 45-60 кол-во тарелок в стопе | 4, 45-60 кол-во тарелок в стопе |
| НАРУЖНЫЕ РАЗМЕРЫ Ш x Д x В | 83 x 60 x 81 см                 | 83 x 60 x 81 см                 | 73 x 60,5 x 81,5 см             |

Шт. в упаковке: 1

## Тележки для посуды в стиле держателей для покерных фишек



| КОД                        | DC1225                          |
|----------------------------|---------------------------------|
| РАЗМЕРЫ ТАРЕЛОК            | 28,9 - 31,1 см                  |
| ОТДЕЛЕНИЙ В ТЕЛЕЖКЕ        | 4, 45-60 кол-во тарелок в стопе |
| НАРУЖНЫЕ РАЗМЕРЫ Ш x Д x В | 83 x 70 x 81,5 см               |

Шт. в упаковке: 1

## Регулируемая тележка для подносов и тарелок



| КОД                        | TDC30                           |
|----------------------------|---------------------------------|
| КОЛ-ВО РАЗДЕЛИТЕЛЕЙ        | 2                               |
| КОЛ-ВО ТАРЕЛОК В СТОПЕ     | Прибл. 45-60                    |
| КОЛ-ВО ПОДНОСОВ В СТОПЕ    | 80 подносов: 36 x 46 см         |
| НАРУЖНЫЕ РАЗМЕРЫ Ш x Д x В | 59 x 99 x 88 см                 |
| ВНУТРЕННИЕ РАЗМЕРЫ Ш x Г   | 78,7 x 46 см (без разделителей) |

Шт. в упаковке: 1



# КОРБОККИ САМВОХ® ДЛЯ ГРЯЗНОЙ ПОСУДЫ И ТАРЕЛОК



## Пластик «Регал» (ABS)



|                    |  |                       |
|--------------------|--|-----------------------|
| КОД                | 1120CVR  | 1520CVR               |
| ОПИСАНИЕ           | Коробка для столовых приборов с четырьмя отделениями | Cambox                |
| РАЗМЕРЫ Д x Ш x В  | 28,9 x 52 x 9,5 см                                   | 38,9 x 50,6 x 12,5 см |
| Шт. в упаковке: 12 | Цвета: черный (110), темно-коричневый (131).         |                       |



|                    |  |                       |                       |
|--------------------|--|-----------------------|-----------------------|
| КОД                | 21155CVR                                     | 21157CVR              | 1722CVR               |
| ОПИСАНИЕ           | Cambox                                       | Cambox                | Cambox                |
| РАЗМЕРЫ Ш x Д x В  | 38,7 x 51,4 x 12,5 см (с ручкой)             | 38,6 x 51,2 x 17,6 см | 42,9 x 55,6 x 12,1 см |
| Шт. в упаковке: 12 | Цвета: черный (110), темно-коричневый (131). |                       |                       |



## Полиэтилен



|                   |  |                             |  |                       |
|-------------------|--|-----------------------------|--|-----------------------|
| КОД               | 415CVP                                 | 912CVP                      | 1120CVP  | 1520CVP & 1520CVPF*   |
| ОПИСАНИЕ          | Вставная коробка для столовых приборов | Коробка для принадлежностей | Коробка для столовых приборов с четырьмя отделениями | Коробка Cambox        |
| РАЗМЕРЫ Ш x Д x В | 11,3 x 36 x 10,3 см                    | 23 x 30,6 x 13 см           | 28,9 x 52 x 9,5 см                                   | 38,9 x 50,6 x 12,5 см |

Шт. в упаковке: 12 Цвета: черный (110), темно-коричневый (131), светло-серый (180).

\*Примечание: изделие 1520CVPF отличается от выпускаемого в настоящее время изделия 1520CVP только тем, что у него плоская внутренняя поверхность.



|                   |                     |                                  |                       |                       |
|-------------------|---------------------|----------------------------------|-----------------------|-----------------------|
| КОД               | 1621CVP             | 21155CVP                         | 21157CVP              | 1722CVP               |
| ОПИСАНИЕ          | Cambox              | Cambox                           | Cambox                | Cambox                |
| РАЗМЕРЫ Д x Ш x В | 39,7 x 52 x 12,4 см | 38,7 x 51,4 x 12,5 см (с ручкой) | 38,6 x 51,2 x 17,6 см | 42,9 x 55,6 x 12,1 см |

Шт. в упаковке: 12 Цвета: черный (110), темно-коричневый (131), светло-серый (180).

## Крышки коробок



|               |              |                  |                    |                   |
|---------------|--------------|------------------|--------------------|-------------------|
| КОД           | 1520CVP      | 1722CVP          | 2115CVP            | 2115CVR           |
| К ИЗДЕЛИЯМ    | 1520CVP      | 1722CVR, 1722CVP | 21155CVP, 21157CVP | 2115CVR, 21157CVR |
| РАЗМЕРЫ Ш x Д | 40,6 x 52 см | 44 x 56,8 см     | 39,4 x 52 см       | 39,4 x 52 см      |

Шт. в упаковке: 12 Цвет: белый (148).



# ТЕЛЕЖКА КД ДЛЯ ОБСЛУЖИВАНИЯ И ПОДСОБНАЯ ТЕЛЕЖКА КД

- Многоцелевые, долговечные и недорогие тележки.
- Ограждения судового типа и слегка текстурированная поверхность полок препятствуют смещению содержимого при перевозке.
- Алюминиевые стойки обеспечивают устойчивость.
- Поставляются в разобранном виде, что позволяет сводить к минимуму стоимость пересылки.
- Сборка занимает всего несколько минут.

Цвета комплектов тележек, полок и панелей: черный (110), серый в крапинку (480).

Цвет контейнера для мусора и держателя для столовых приборов: черный (110).



На каждой полке ВС340KD помещаются одна полноразмерная стойка для тарелок или два стандартных ящика для перевозки посуды.

Во время сборки могут быть установлены дополнительные панели, закрывающие тележку с трех сторон.

Четыре покрытых молотковой краской стальных поворотных ролика обеспечивают бесшумную перевозку и устойчивость тележки при маневрировании.



Флотские бортики предотвращают падение грузов.

Прочные алюминиевые стойки.

BC340KD

Долговечная, не покрывающаяся пятнами поверхность легко очищается.



Показано с дополнительными панелями на одной полке.

| КОД                              | BC331KD                                  | BC340KD                                  |
|----------------------------------|--|--|
| ОПИСАНИЕ                         | Тележка для обслуживания                 | Крупная подсобная тележка                |
| ДИАМ. РОЛИКОВ (СМ) И ТИП РОЛИКОВ | 4 поворотных ролика 10,2 см, без тормоза | 4 поворотных ролика 12,7 см, без тормоза |
| НАРУЖНЫЕ РАЗМЕРЫ Д x Г x В       | 83,5 x 41 x 96,5 см                      | 101,5 x 54 x 95 см                       |
| РАЗМЕРЫ ПОЛКИ Д x Г x В          | 62 x 40 x 30 см                          | 80 x 52 x 29,8 см                        |
| ГРУЗОПОДЪЕМНОСТЬ                 | 136 Кг                                   | 180 Кг                                   |

Шт. в упаковке: 1

## Дополнительные принадлежности



| КОД               | BC331KDTC                 | BC331KDSH                             | BC340KDP   |
|-------------------|---------------------------|---------------------------------------|--|
| ОПИСАНИЕ          | 30 л Контейнер для мусора | 9,5 л Держатель для столовых приборов | Один комплект полок и панелей (только для BC340KD) |
| РАЗМЕРЫ Ш x Г x В | 33 x 24 x 56 см           | 33 x 24 x 18,5 см                     | 80,3 x 45 x 29,8 см                                |

Шт. в упаковке: 1

# ТЕЛЕЖКИ ДЛЯ ОБСЛУЖИВАНИЯ

- Универсальные многоцелевые тележки, долговечные и надежные.
- Находят идеальное применение при разгрузке автофургонов и приготовлении банкетных столов.
- Изготавливаются из цельного полиэтилена с литыми ручками и полками.
- Предлагаются на выбор модели с открытыми и закрытыми боковыми отделениями.

Цвета: черный (110), синевато-серый (401), темно-коричневый (131), кофейно-бежевый (157), гранитно-серый (191).

Изделия BC225, BC2254S, BC11TC и BC1115SH доставляются компанией UPS.



## Открытые тележки

| Код                              | BC225   | BC2254S                         | BC235  |
|----------------------------------|---|---------------------------------|--|
| ДИАМ. РОЛИКОВ (СМ) И ТИП РОЛИКОВ | 7,6 см, 2 с фикс., 2 поворотных, 1 с тормозом | 7,6 см, 4 с фикс., 1 с тормозом | 12,7 см, 2 с фикс., 2 поворотных, 1 с тормозом |
| НАРУЖНЫЕ РАЗМЕРЫ Д x Г x В       | 71 x 41 x 82 см                               | 71 x 41 x 82 см                 | 95 x 55 x 88 см                                |
| РАЗМЕРЫ ПОЛКИ Д x Г x В          | 56 x 39,5 x 29 см                             | 56 x 39,5 x 29 см               | 79 x 52 x 29 см                                |
| ГРУЗОПОДЪЕМНОСТЬ                 | 159 Кг  | 159 Кг                          | 227 Кг   |

Шт. в упаковке: 1



| Код                               | BC2354S                             | BC230  | BC2304S                             |
|-----------------------------------|-------------------------------------|--|-------------------------------------|
| СДИАМ. РОЛИКОВ (СМ) И ТИП РОЛИКОВ | 12,7 см, 4 поворотных, 1 с тормозом | 12,7 см, 2 с фикс., 2 поворотных, 1 с тормозом | 12,7 см, 4 поворотных, 1 с тормозом |
| НАРУЖНЫЕ РАЗМЕРЫ Д x Г x В        | 95 x 55 x 88 см                     | 84,5 x 51 x 88 см                              | 84,5 x 51 x 88 см                   |
| РАЗМЕРЫ ПОЛКИ Д x Г x В           | 79 x 52 x 29 см                     | 69 x 49,5 x 29 см                              | 69 x 49,5 x 29 см                   |
| ГРУЗОПОДЪЕМНОСТЬ                  | 227 Кг                              | 227 Кг   | 227 Кг                              |

Шт. в упаковке: 1



## Закрытые тележки

| Код                              | BC330  | BC3304S                             |
|----------------------------------|--|-------------------------------------|
| ДИАМ. РОЛИКОВ (СМ) И ТИП РОЛИКОВ | 12,7 см, 2 с фикс., 2 поворотных, 1 с тормозом | 12,7 см, 4 поворотных, 1 с тормозом |
| НАРУЖНЫЕ РАЗМЕРЫ Д x Г x В       | 84,5 x 51 x 88 см                              | 84,5 x 51 x 88 см                   |
| РАЗМЕРЫ ПОЛКИ Д x Г x В          | 69 x 46,5 x 29 см                              | 69 x 46,5 x 29 см                   |
| ГРУЗОПОДЪЕМНОСТЬ                 | 227 Кг   | 227 Кг                              |

Шт. в упаковке: 1

## Дополнительные принадлежности



| КОД               | BC11TC*             | BC1115SH*                      |
|-------------------|---------------------|--------------------------------|
| ОПИСАНИЕ          | 42 л Мусорница      | 6,6 л Держатель стол. приборов |
| РАЗМЕРЫ Ш x Г x В | 35 x 20,6 x 53,7 см | 36,8 x 15,2 x 13,7 см          |

Шт. в упаковке: 1

\*Изделия BC11TC и BC1115SH не подходят к тележкам для обслуживания KD. Изделия BC11TC и BC1115SH выпускаются только в черном (110) и темно-коричневом (131) вариантах.





## СТЕЛЛАЖ

Основные Характеристики Всех Серий Camshelving®

Краткое руководство по сериям стеллажей Camshelving

Руководство по кодам изделий

Бесплатные дизайнерские услуги для покупателей стеллажей Camshelving

Краткий справочник по общей длине изделий серий Camshelving

Camshelving Premium Series

Premium Series Таблица грузоподъемности секции

Принадлежности Camshelving Premium Series

Система компактного хранения с направляющими рельсами

Camshelving Elements Series

Elements Series Таблица грузоподъемности секции

Принадлежности Camshelving Elements Series

Camshelving Basics Plus Series

Basics Plus Series Таблица грузоподъемности секции

Принадлежности Camshelving Basics Plus Series

Настенные Полки Camshelving и Дополнительные Секции Storesafe

Напольные опоры нижней полки

# Стеллажи на всю ЖИЗНЬ



## ХРАНЕНИЕ ПО-НОВОМУ.

С тремя отдельными сериями стеллажей Camshelving® — можно достойно оснастить любое хранилище!

Каждое предприятие общественного питания, независимо от размера и бюджета, достойно оптимальной экономии и санитарии, безопасности продуктов питания и функциональности, а также максимально эффективной организации пространства. Все это возможно благодаря системам хранения Camshelving, которые помогают предприятиям общественного питания оптимизировать организацию, обеспечивать безопасность пищевых продуктов, сократить трудозатраты, упростить складской учет, уменьшить объем пищевых отходов и упразднить расходы на возмещение.





Изделия Camshelving защищены следующими патентами США:

D498,664 S, D508,646 S, D512,867 S, D623,929 S, D624,764 S, D648,582 S, D630,935 S, D648,159 S, D651,433 S, D648,160 S, D697,391 S, D727,715 S, D728,347 S, D728,348 S, D707,994 S, D739,989 S, D663,912 S, D736,488 S, D739,989 S, D760,519 S, US 6,981,454B2



Изделия фирмы Cambro, предназначенные для хранения и перевозки, обеспечивают безопасное обращение с пищевыми продуктами.



КОМПОНЕНТ

Изделия соответствуют критериям Национального санитарного фонда США по санитарии и очищаемости.



Продукция одобрена Ассоциацией технического надзора. (Technischer Überwachungs-Verein)



Продукция позволяет соответствовать принципам системы HACCP.



Пригодно для хранения пищевых продуктов



Пригодно для машинной мойки



Не содержит кадмия



Утилизируемый полипропилен

**camguard**  
ANTIMICROBIAL SHELF PLATES

Материал полок легирован бактерицидным составом для подавления роста плесени, грибка и бактерий.



# CAMSHELVING®

ОСНОВНЫЕ ХАРАКТЕРИСТИКИ ВСЕХ СЕРИЙ CAMSHELVING

## Не Ржавеют

Обеспеченные пожизненной гарантией от ржавчины и коррозии системы хранения Camshelving позволяют избежать неудобств и затрат на ремонт и замену испорченных стеллажей. Только фирма Cambro изготавливает стеллажи на всю жизнь.



## Пригодны Для Разных Условий

Системы хранения Camshelving выдерживают все виды экстремального хранения и температур и устойчивы к воздействию влаги, химически активных веществ, солей, пищевых кислот и влажности. Системы Camshelving можно установить где угодно – они не будут ржаветь.

от -38°C до +88°C



## Оптимальное Использование Пространства

Благодаря продуманному дизайну компонентов, место хранения увеличивается даже в ограниченном пространстве.

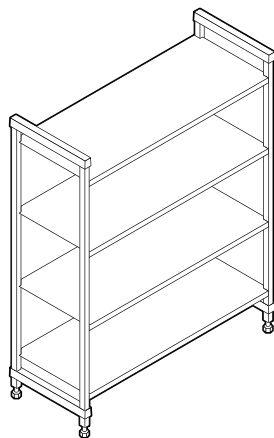

Базовая секция

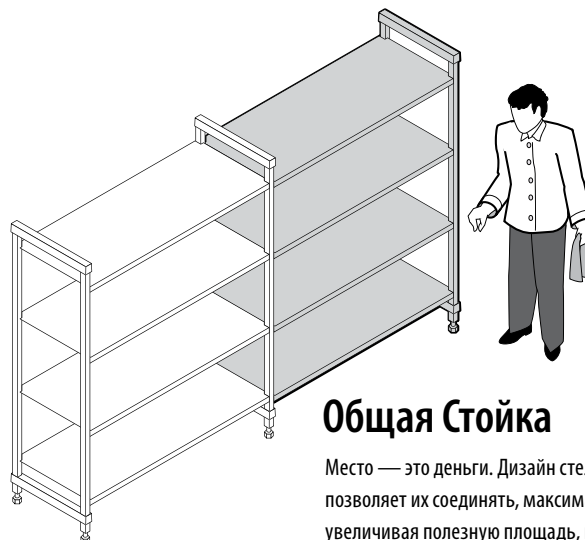

Базовая секция + дополнительная секция

## Общая Стойка

Место — это деньги. Дизайн стеллажей позволяет их соединять, максимально увеличивая полезную площадь, но не нарушая грузоподъемности.

# PREMIUM series

# ELEMENTS series

New!

# BASICS PLUS series

## Легко Моются

Мойка стеллажей не должна занимать много времени. В любое время мойка осуществляется легко и просто, не мешая хранению и не нарушая повседневной деятельности.



## Легко Регулируются

Для универсальности хранения каждая полка устанавливается и регулируется отдельно от остальных, ведь габариты продуктов и нагрузка могут меняться.

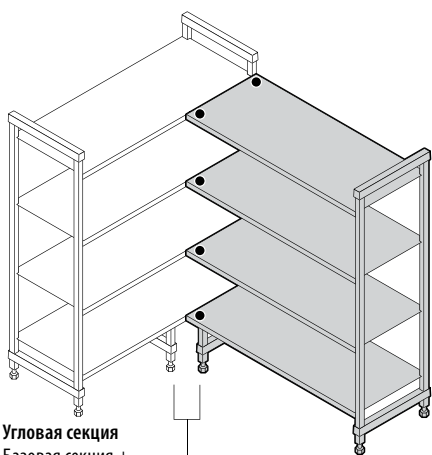

**Угловая секция**  
Базовая секция + дополнительная секция с 1 комплектом угловых соединителей на каждую полку и 2 напольными опорами.

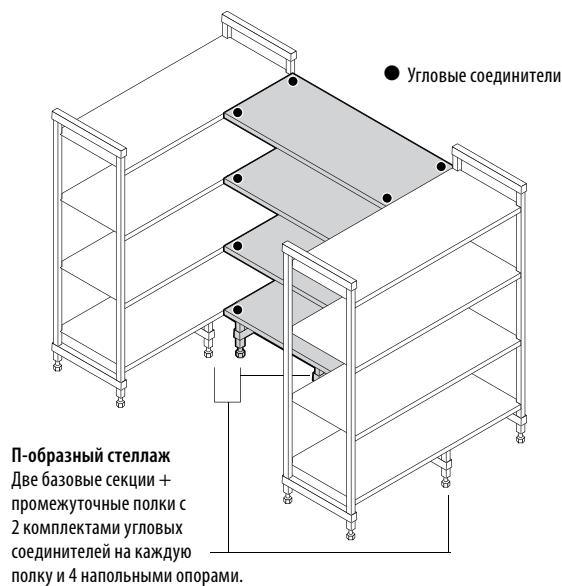

**П-образный стеллаж**  
Две базовые секции + промежуточные полки с 2 комплектами угловых соединителей на каждую полку и 4 напольными опорами.

## Пространство угловых полок

Избавьтесь от бесполезного пространства, превратив его в непрерывную, легкодоступную полезную площадь с помощью угловых соединителей.

# КРАТКОЕ РУКОВОДСТВО ПО СЕРИЯМ СТЕЛЛАЖЕЙ CAMSHELVING®

Фирма Cambro изготавливает устойчивые к появлению ржавчины и коррозии и соответствующие санитарным нормам системы стеллажей, которые выдерживают строгие требования коммерческих предприятий общественного питания. Настоящее руководство поможет выбрать самые подходящие системы Camshelving для всех хранилищ на предприятии. Только фирма Cambro изготавливает стеллажи на всю жизнь.



КОМПОНЕНТ



**camguard**  
ANTIMICROBIAL SHELF PLATES

## PREMIUM series

|   |   |
|---|---|
| Хранилища   | <p>Предприятие общественного питания с большой проходимостью, с постоянной загрузкой и разгрузкой тяжелой продукции. Частые или непрерывные завозы.</p> <p><b>Влажное хранилище</b> — морозильные камеры, холодильные камеры, места мытья посуды</p> <p><b>Сухое хранилище</b> — нерасфасованные продукты, оборудование для пищевого обслуживания, посуда, столовое белье, оборудование для розничных торговых точек.</p> |
| Рекомендуемые сегменты рынка  | <p>Гостиницы и казино, рестораны, рестораны быстрого питания, школы, высшие учебные заведения, лечебные учреждения, военные учреждения, дворцы съездов, стадионы, экскурсионные суда, обслуживающие предприятия общественного питания, банкетные залы, службы корпоративного питания, продуктовые и круглосуточные магазины.</p>  |
| Материал  | <p>Стойки и перекладины изготовлены из стальных стержней с гладким покрытием из полипропилена. Оптимальная прочность и долговечность для эксплуатации в условиях самой высокой нагрузки.</p>  |
| Сборка  | <p>Соединители вплавлены в изделие, что означает меньшее количество деталей и легкую сборку.</p>  |
| <p><b>Грузоподъемность</b><br/>(Premium при длине 680—1280 mm)<br/>(Elements при длине 610—1220 mm)<br/>(Basics Plus при длине 765—1220 mm)</p> | <p><b>Стационарная секция:</b> 200 кг (полка), 800 кг (секция).<br/><b>Передвижная секция:</b> 340 кг (секция).<br/><b>Угловая секция и П-образный стеллаж:</b> 180 кг (полка), 810 кг (секция, стеллаж).</p>   |
| Пожизненная гарантия от ржавления и коррозии  | <b>Панели полок, стойки и перекладины</b>   |
| Длина полок   | 680, 780, 880, 980, 1080, 1180, 1280, 1380, 1480, 1580, 1680, 1780 mm   |
| Глубина полок   | 300, 400, 500, 600 mm   |
| Высота стойки   | <b>Стационарная:</b> 1700, 1800, 2140 mm<br><b>Передвижная:</b> 1790 mm (с колесами)  |
| Передвижные секции  | ДА  |
| Система компактного хранения с направляющими рельсами   | ДА  |
| Напольная опора нижней полки  | ДА  |
| Направляющие полок  | ДА  |
| Вертикальная кассета для сушки и хранения<br>(Стойка для подносов, разделочных досок и крышки)  | ДА  |
| Кассета для сушки и хранения выпуклых крышек  | НЕТ   |
| Угловая кассета для сушки и хранения  | ДА  |
| Перегородка для полок (для хранения узких предметов)  | ДА  |
| Разделитель полок (для пищевых лотков и коробок)  | ДА  |
| Выдвижная стойка для поддонов и подносов  | ДА  |
| Защитная сетка для полки  | ДА  |



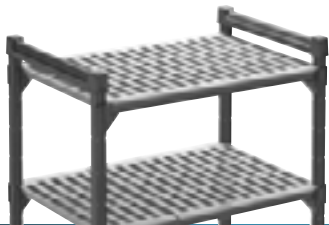

КОМПОНЕНТ

**camguard**  
ANTIMICROBIAL SHELF PLATES



КОМПОНЕНТ



## ELEMENTS series

## BASICS PLUS series

Предприятие общественного питания с большой проходимостью, с постоянной загрузкой и разгрузкой среднетяжелой и тяжелой продукции. 5—7 заводов в неделю.

**Влажное хранилище** — морозильные камеры, холодильные камеры, места мытья посуды

**Сухое хранилище** — нерасфасованные продукты, оборудование для пищевого обслуживания, посуда, столовое белье, оборудование для розничных торговых точек.

Предприятие общественного питания с большой проходимостью, с постоянной загрузкой и разгрузкой легкой и среднетяжелой продукции. 2 - 5 завоза в неделю.

**Влажное хранилище** — морозильные камеры, холодильные камеры, места мытья посуды

**Сухое хранилище** — нерасфасованные продукты, оборудование для пищевого обслуживания, столовое белье, оборудование для розничных торговых точек, и одноразового.

Гостиницы и казино, рестораны, рестораны быстрого питания, школы, высшие учебные заведения, лечебные учреждения, военные учреждения, дворцы съездов, стадионы, экскурсионные суда, обслуживающие предприятия общественного питания, банкетные залы, службы корпоративного питания, продуктовые и круглосуточные магазины.

Гостиницы и казино, рестораны, рестораны быстрого питания, школы, высшие учебные заведения, лечебные учреждения, дворцы съездов, стадионы, обслуживающие предприятия общественного питания, банкетные залы, службы корпоративного питания, круглосуточные магазины, кафе и йогуртерии.

Стойки и перекладины изготовлены из принципиально нового композитного материала, который легок по весу, но достаточно прочен, чтобы выдерживать жесткие условия нагрузки.

Стойки и перекладины изготовлены из того же принципиально нового композитного материала, что и изделия серии Elements. Негромоздкий дизайн легок по весу, но достаточно долговечен и прочен, чтобы выдерживать разнообразные условия хранения.

Простая сборка.

Простая сборка.

**Стационарная секция:** 363 кг (полка), 907 кг (секция).

**Передвижная секция:** 340 кг (секция).

**Угловая секция и П-образный стеллаж:** 185 кг (полка), 820 кг (секция, стеллаж).

**Стационарная секция:** 190 кг (полка), 800 кг (секция).

**Угловая секция и П-образный стеллаж:** 130 кг (полка), 590 кг (секция, стеллаж).

**Панели полок, стойки и перекладины**

**Панели полок, стойки и перекладины**

610, 765, 915, 1070, 1220, 1375, 1525, 1830 mm

765, 915, 1070, 1220, 1375, 1525, 1830 mm

360, 460, 540, 610 mm

360, 460, 540, 610 mm

**Стационарная:** 1630, 1830, 2140 mm

**Передвижная:** 1778, 1980 mm (с колесами)

**Стационарная:** 1630, 1830, 2140 mm

ДА

НЕТ

НЕТ

НЕТ

ДА

ДА

ДА

НЕТ

ДА

ДА

ДА

НЕТ

ДА

ДА

ДА

ДА

ДА

НЕТ

ДА

ДА

ДА

ДА

# РУКОВОДСТВО ПО КОДАМ ИЗДЕЛИЙ

Коды продуктов Cambro являются простыми, что делает легкой идентификацию типа требуемого устройства или комплектующих. Кодовые номера состоят из 3 частей.

1. **Префикс:** указывает на марку стеллажа и тип выбранной модели.
2. **Размеры:** глубина, длина и высота.
3. **Индекс:** тип и количество полок.

## Полные секции

### MP Camshelving® Premium Series

- MPU Стационарные Базовые Секции
- MPA Стационарные Дополнительные Секции
- MPMU Передвижные базовые
- MPHU Передвижные секции компактного хранения

### E Camshelving Elements Series

- ESU Стационарные Базовые Секции
- EA Стационарные Дополнительные Секции
- EMU Передвижные базовые

### CB Camshelving Basics Plus Series

- CBU Стационарные Базовые Секции
- CBA Стационарные Дополнительные Секции



Пример кода базовой секции Camshelving серии Premium 40 Г x 110 Д x 170 В см с 4 решетчатыми полками.

V4 4 Решетчатых Полки

V5 5 Решетчатых Полки

S4 4 Сплошных Полки

S5 5 Сплошных Полки

VS4 3 Решетчатые Полки + 1 Сплошная Полок

VS5 4 Решетчатые Полки + 1 Сплошная Полок

V4PKG\* 4 Решетчатых Полки

V5PKG\* 5 Решетчатых Полки

S4PKG\* 4 Сплошных Полки

VS4PKG\* 3 Решетчатые Полки + 1 Сплошная Полок

\*Premium Series только.

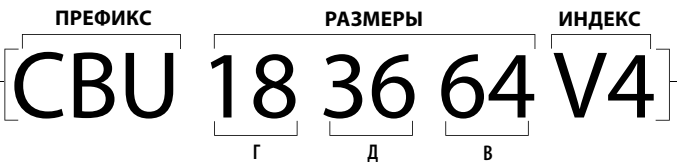

Пример кода базовой секции Camshelving серии Basics Plus 18"D x 36"L x 64"H (46 Г x 91 Д x 163 В см) с 4 решетчатыми полками.

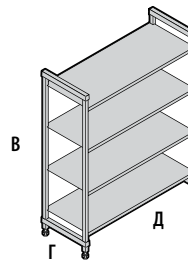

## Комплекты стоек и полок

### MP Camshelving® Premium Series

- MPSK Стационарные Комплект Полок
- MPPK Комплекты Стационарных Стоек
- MPMPK Комплекты Передвижных Стоек

### E Camshelving Elements Series

- ESK Стационарные Комплект Полок
- EPK Комплекты Стационарных Стоек
- EMSK Передвижные Комплект Полок
- EMPK Комплекты Передвижных Стоек

### CB Camshelving Basics Plus Series

- CBSK Стационарные Комплект Полок
- CBPK Комплекты Стационарных Стоек

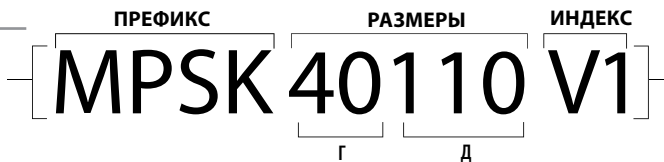

Пример кода комплекта решетчатых полок для стационарных стеллажей Camshelving серии Premium 40 Г x 110 Д см в одной упаковке.

V1 1 Решетчатая Полка

S1 1 Сплошная Полка

V4 4 Решетчатых Полок

V5 5 Решетчатых Полок

S4 4 Сплошных Полок

S5 5 Сплошных Полок

VS4\* 3 Решетчатые Полка + 1 Сплошная Полка

VS5\* 4 Решетчатые Полка + 1 Сплошная Полка

\*Elements и Basics Series Plus только.

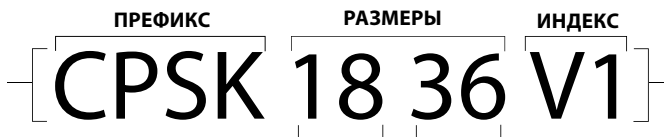

Пример кода комплекта решетчатых полок для стационарных стеллажей Camshelving серии Basics Plus 18"D x 36"L (46 Г x 91 Д см) в одной упаковке.

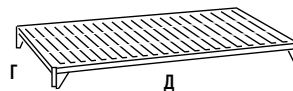

## Принадлежности

1. Если принадлежности рассчитаны на несколько модельных рядов стеллажей, код начинается с букв «CS»
2. Если принадлежности рассчитаны только на один модельный ряд стеллажей, код начинается с букв префикса модельного ряда.

Пример: Угловые соединители:

- a. MPCC1 = Комплект угловых соединителей серии Camshelving Premium
- b. ECC1 = Комплект угловых соединителей серии Camshelving Elements
- c. CBCC1 = Комплект угловых соединителей серии Camshelving Basics Plus

# БЕСПЛАТНЫЕ ДИЗАЙНЕРСКИЕ УСЛУГИ ДЛЯ ПОКУПАТЕЛЕЙ СТЕЛЛАЖЕЙ CAMSHELVING®

Фирма Cambro стремится облегчить выбор подходящих и практичных систем

хранения и с этой целью предоставляет услуги индивидуального дизайна

стеллажей с помощью патентованной компьютерной программы. Проблемы

использования пространства и организации производственного процесса,

а также другие организационные трудности быстро решаются с

приобретением подходящих изделий. Полезная площадь

максимально увеличится с минимальным количеством изделий.

Получив все необходимые сведения, опытные дизайнеры фирмы разработают

двух- и трехмерный план размещения секций и перечень изделий по залу (зоне) для

оформления заказа. Проекты выполняются и отправляются по электронной почте в

течение 24—48 рабочих часов, в зависимости от количества залов и

сложности работы.

Будем рады найти для вас идеальное решение проблемы хранения. Звоните или

пишите по электронной почте консультантам фирмы по стеллажам Camshelving.

**Электронная почта:** [shelving@Cambro.com](mailto:shelving@Cambro.com) или

**Телефон:** (877) 737-0663 (ЗВОНОК БЕСПЛАТНЫЙ)

## Это легко! Для начала укажите:

- Наименование проекта
- Тип хранилища (морозильная камера, холодильная камера)
- Размеры зала (-ов) (длина x ширина x высота)
- Местонахождение и размера двери (входа)
- Помехи (компрессор, трубы)
- Предпочтения и требования

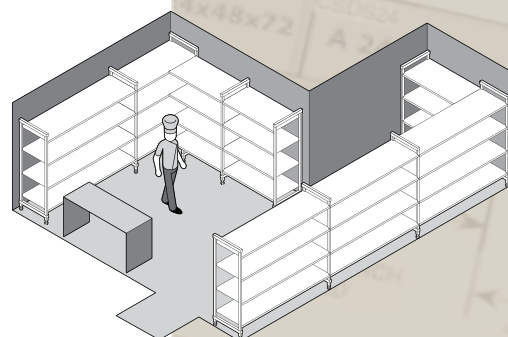
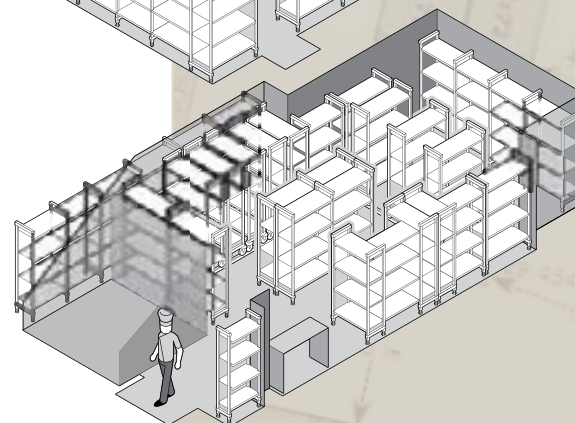
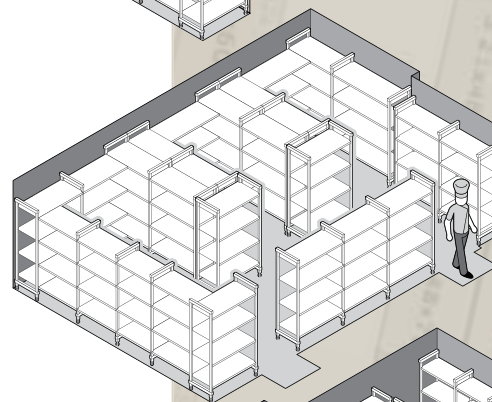
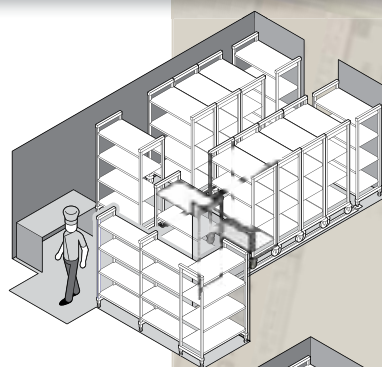
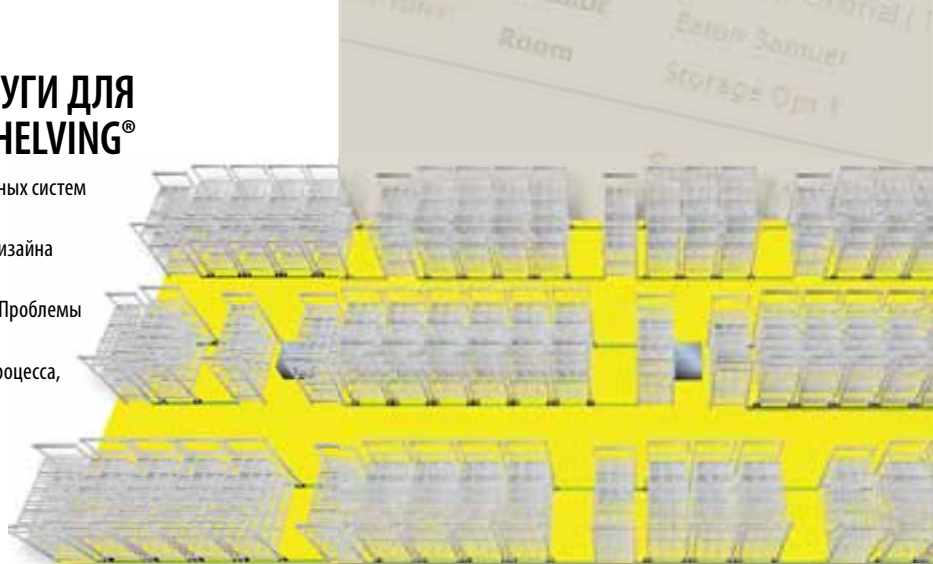



# КРАТКИЙ СПРАВОЧНИК ПО ОБЩЕЙ ДЛИНЕ ИЗДЕЛИЙ СЕРИИ CAMSHELVING®

Прямая секция: базовая секция + дополнительная секция с общими стойками

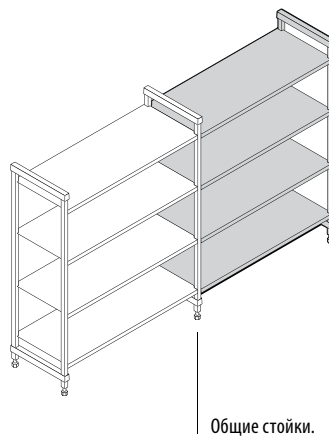
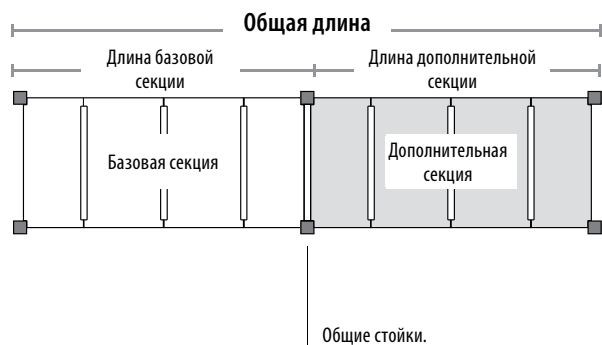

Угловая секция: базовая секция + дополнительная секция с угловыми соединителями

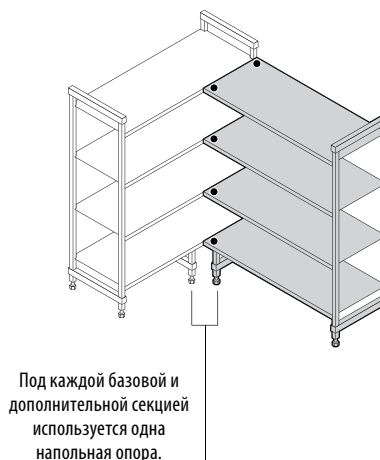
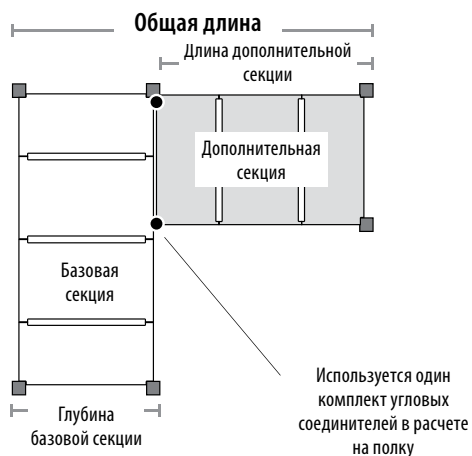

П-образный стеллаж: две базовые секции + промежуточные полки с угловыми соединителями

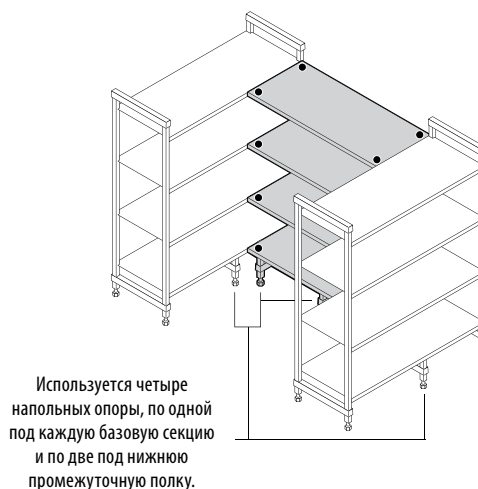
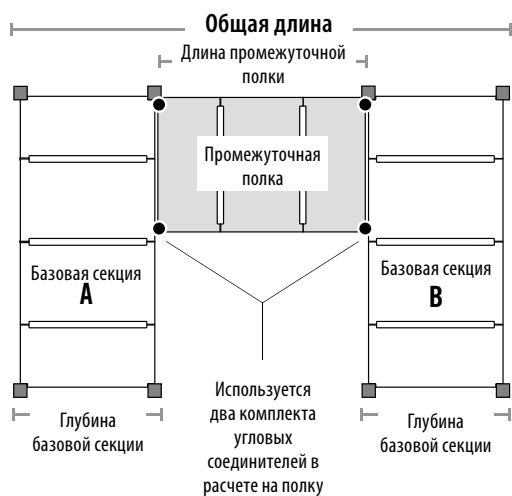

## Прямая секция: базовая секция + дополнительная секция с общими стойками

| PREMIUM SERIES                  |                                  |   |             | ELEMENTS SERIES                  |   |             | BASICS PLUS SERIES               |   |             |   |          |         |
|---------------------------------|----------------------------------|---|-------------|----------------------------------|---|-------------|----------------------------------|---|-------------|---|----------|---------|
| БАЗОВАЯ И ДОПОЛНИТЕЛЬНАЯ СЕКЦИЯ | ФАКТИЧЕСКАЯ ДЛИНА БАЗОВОЙ СЕКЦИИ | ФАКТИЧЕСКАЯ ДЛИНА ДОПОЛНИТЕЛЬНОЙ СЕКЦИИ | ОБЩАЯ ДЛИНА | ФАКТИЧЕСКАЯ ДЛИНА БАЗОВОЙ СЕКЦИИ | ФАКТИЧЕСКАЯ ДЛИНА ДОПОЛНИТЕЛЬНОЙ СЕКЦИИ | ОБЩАЯ ДЛИНА | ФАКТИЧЕСКАЯ ДЛИНА БАЗОВОЙ СЕКЦИИ | ФАКТИЧЕСКАЯ ДЛИНА ДОПОЛНИТЕЛЬНОЙ СЕКЦИИ | ОБЩАЯ ДЛИНА |   |          |         |
| 600 mm                          | 680 mm                           | +                                       | 635 mm =    | 1315 mm                          | 610 mm                                  | +           | 559 mm =                         | 1169 mm                                 | 765 mm      | + | 718 mm = | 1483 mm |
| 700                             | 780                              | +                                       | 735 =       | 1515                             | 765                                     | +           | 712 =                            | 1477                                    | 915         | + | 870 =    | 1785    |
| 800                             | 880                              | +                                       | 835 =       | 1715                             | 915                                     | +           | 864 =                            | 1779                                    | 1070        | + | 1023 =   | 2093    |
| 900                             | 980                              | +                                       | 935 =       | 1915                             | 1070                                    | +           | 1016 =                           | 2086                                    | 1220        | + | 1175 =   | 2395    |
| 1000                            | 1080                             | +                                       | 1035 =      | 2115                             | 1220                                    | +           | 1169 =                           | 2389                                    | 1375        | + | 1328 =   | 2703    |
| 1100                            | 1180                             | +                                       | 1135 =      | 2315                             | 1375                                    | +           | 1321 =                           | 2696                                    | 1525        | + | 1480 =   | 3005    |
| 1200                            | 1280                             | +                                       | 1235 =      | 2515                             | 1525                                    | +           | 1474 =                           | 2999                                    |             |   |          |         |
| 1300                            | 1380                             | +                                       | 1335 =      | 2715                             | 1830                                    | +           | 1778 =                           | 3608                                    |             |   |          |         |
| 1400                            | 1480                             | +                                       | 1435 =      | 2915                             |   |             |                                  |   |             |   |          |         |
| 1500                            | 1580                             | +                                       | 1535 =      | 3115                             |   |             |                                  |   |             |   |          |         |
| 1600                            | 1680                             | +                                       | 1635 =      | 3315                             |   |             |                                  |   |             |   |          |         |
| 1700                            | 1780                             | +                                       | 1735 =      | 3515                             |   |             |                                  |   |             |   |          |         |

## Угловая секция: базовая секция + дополнительная секция с угловыми соединителями

| PREMIUM SERIES                |   |                        |             | PREMIUM SERIES                          |                        |             | PREMIUM SERIES                          |                        |             |   |          |         |
|-------------------------------|---|------------------------|-------------|---|------------------------|-------------|---|------------------------|-------------|---|----------|---------|
| ДОПОЛНИТЕЛЬНАЯ СЕКЦИЯ         | ФАКТИЧЕСКАЯ ДЛИНА ДОПОЛНИТЕЛЬНОЙ СЕКЦИИ | ГЛУБИНА БАЗОВОЙ СЕКЦИИ | ОБЩАЯ ДЛИНА | ФАКТИЧЕСКАЯ ДЛИНА ДОПОЛНИТЕЛЬНОЙ СЕКЦИИ | ГЛУБИНА БАЗОВОЙ СЕКЦИИ | ОБЩАЯ ДЛИНА | ФАКТИЧЕСКАЯ ДЛИНА ДОПОЛНИТЕЛЬНОЙ СЕКЦИИ | ГЛУБИНА БАЗОВОЙ СЕКЦИИ | ОБЩАЯ ДЛИНА |   |          |         |
| 600 mm                        | 655 mm                                  | +                      | 400 mm =    | 1035 mm                                 | 655 mm                 | +           | 500 mm =                                | 1155 mm                | 655 mm      | + | 600 mm = | 1255 mm |
| 700                           | 755                                     | +                      | 400 =       | 1135                                    | 755                    | +           | 500 =                                   | 1255                   | 755         | + | 600 =    | 1355    |
| 800                           | 855                                     | +                      | 400 =       | 1235                                    | 855                    | +           | 500 =                                   | 1355                   | 855         | + | 600 =    | 1455    |
| 900                           | 955                                     | +                      | 400 =       | 1335                                    | 955                    | +           | 500 =                                   | 1455                   | 955         | + | 600 =    | 1555    |
| 1000                          | 1055                                    | +                      | 400 =       | 1435                                    | 1055                   | +           | 500 =                                   | 1555                   | 1055        | + | 600 =    | 1655    |
| 1100                          | 1155                                    | +                      | 400 =       | 1535                                    | 1155                   | +           | 500 =                                   | 1655                   | 1155        | + | 600 =    | 1755    |
| 1200                          | 1255                                    | +                      | 400 =       | 1635                                    | 1255                   | +           | 500 =                                   | 1755                   | 1255        | + | 600 =    | 1855    |
| ELEMENTS / BASICS PLUS SERIES |   |                        |             | ELEMENTS / BASICS PLUS SERIES           |                        |             | ELEMENTS / BASICS PLUS SERIES           |                        |             |   |          |         |
| 610                           | 585                                     | +                      | *458 =      | 1045                                    | 585                    | +           | *534 =                                  | 1119                   | 585         | + | *610 =   | 1195    |
| 765                           | 737                                     | +                      | 458 =       | 1200                                    | 737                    | +           | 534 =                                   | 1271                   | 737         | + | 610 =    | 1347    |
| 915                           | 889                                     | +                      | 458 =       | 1350                                    | 889                    | +           | 534 =                                   | 1423                   | 889         | + | 610 =    | 1499    |
| 1070                          | 1042                                    | +                      | 458 =       | 1505                                    | 1042                   | +           | 534 =                                   | 1576                   | 1042        | + | 610 =    | 1652    |
| 1220                          | 1194                                    | +                      | 458 =       | 1655                                    | 1194                   | +           | 534 =                                   | 1728                   | 1194        | + | 610 =    | 1804    |

Модели длиной 600 мм не предлагаются в серии Camshelving Basics Plus. \*Фактическая глубина.

## П-образный стеллаж: две базовые секции + промежуточные полки с угловыми соединителями

| PREMIUM SERIES                |                                       |                                     |             | PREMIUM SERIES                        |                                     |             | PREMIUM SERIES                        |                                     |             |   |            |         |
|-------------------------------|---------------------------------------|-------------------------------------|-------------|---------------------------------------|-------------------------------------|-------------|---------------------------------------|-------------------------------------|-------------|---|------------|---------|
| ПРОМЕЖУТОЧНАЯ ПОЛКА           | ФАКТИЧЕСКАЯ ДЛИНА ПРОМЕЖУТОЧНОЙ ПОЛКА | 400 ММ ГЛУБИНА БАЗОВЫХ СЕКЦИЙ А + В | ОБЩАЯ ДЛИНА | ФАКТИЧЕСКАЯ ДЛИНА ПРОМЕЖУТОЧНАЯ ПОЛКА | 500 ММ ГЛУБИНА БАЗОВЫХ СЕКЦИЙ А + В | ОБЩАЯ ДЛИНА | ФАКТИЧЕСКАЯ ДЛИНА ПРОМЕЖУТОЧНАЯ ПОЛКА | 600 ММ ГЛУБИНА БАЗОВЫХ СЕКЦИЙ А + В | ОБЩАЯ ДЛИНА |   |            |         |
| 800 mm                        | 830 mm                                | +                                   | 800 mm =    | 1630 mm                               | 830 mm                              | +           | 1000 mm =                             | 1830 mm                             | 830 mm      | + | 1200 mm =  | 2030 mm |
| 900                           | 930                                   | +                                   | 800 =       | 1730                                  | 930                                 | +           | 1000 =                                | 1930                                | 930         | + | 1200 =     | 2130    |
| 1000                          | 1030                                  | +                                   | 800 =       | 1830                                  | 1030                                | +           | 1000 =                                | 2030                                | 1030        | + | 1200 =     | 2230    |
| 1100                          | 1130                                  | +                                   | 800 =       | 1930                                  | 1130                                | +           | 1000 =                                | 2130                                | 1130        | + | 1200 =     | 2330    |
| 1200                          | 1230                                  | +                                   | 800 =       | 2030                                  | 1230                                | +           | 1000 =                                | 2230                                | 1230        | + | 1200 =     | 2430    |
| ELEMENTS / BASICS PLUS SERIES |                                       |                                     |             | ELEMENTS / BASICS PLUS SERIES         |                                     |             | ELEMENTS / BASICS PLUS SERIES         |                                     |             |   |            |         |
| 915 mm                        | 864 mm                                | +                                   | *915 mm =   | 1779 mm                               | 864 mm                              | +           | *1067 mm =                            | 1931 mm                             | 864 mm      | + | *1220 mm = | 2084 mm |
| 1070                          | 1016                                  | +                                   | 915 =       | 1931                                  | 1016                                | +           | 1067 =                                | 2083                                | 1020        | + | 1220 =     | 2236    |
| 1220                          | 1169                                  | +                                   | 915 =       | 2084                                  | 1169                                | +           | 1067 =                                | 2236                                | 1170        | + | 1220 =     | 2389    |

\*Фактическая глубина.

# CAMSHELVING® PREMIUM series

## КОМУ ПОДОЙДЕТ PREMIUM?

В высокообъемных предприятиях общественного питания с частыми завозами и постоянной загрузкой/разгрузкой продукции. Устойчивость, прочность и санитарные условия хранения никогда не должны быть под вопросом. Серия Premium функционирует именно так, как было задумано, — выдерживает самую тяжелую продукцию, грубые условия переноски и любую среду, плюс ее проще всего чистить и регулировать.

Поставляются только из компании Cambro European Logistics (CEL) (Германия) и Cambro Özyay (Турция).



Любая среда

-38°C ДО +88°C

Стационарная

Компактного хранения

Передвижная

**camguard**  
ANTIMICROBIAL SHELF PLATES



КОМПОНЕНТ

Сообщений, Перекладкины, Полки, Напольные Опоры Седло, Соединители Стоек, Угловые Соединители, Напольное Крепление, Настенное Крепление, Идентификационные Метки, Защитная Сетка Для Полки, Выдвижная Стойка Для Стеллажей, Направляющие Полок, Разделители Полок, Компактного Хранения Комплекты Рельсов с Удлинителями не Зарегистрированы Национальным Санитарным Фондом США (NSF).



нагрузка  
**ТЯЖЕЛАЯ**

погрузка/  
разгрузка  
**ЧАСТО**



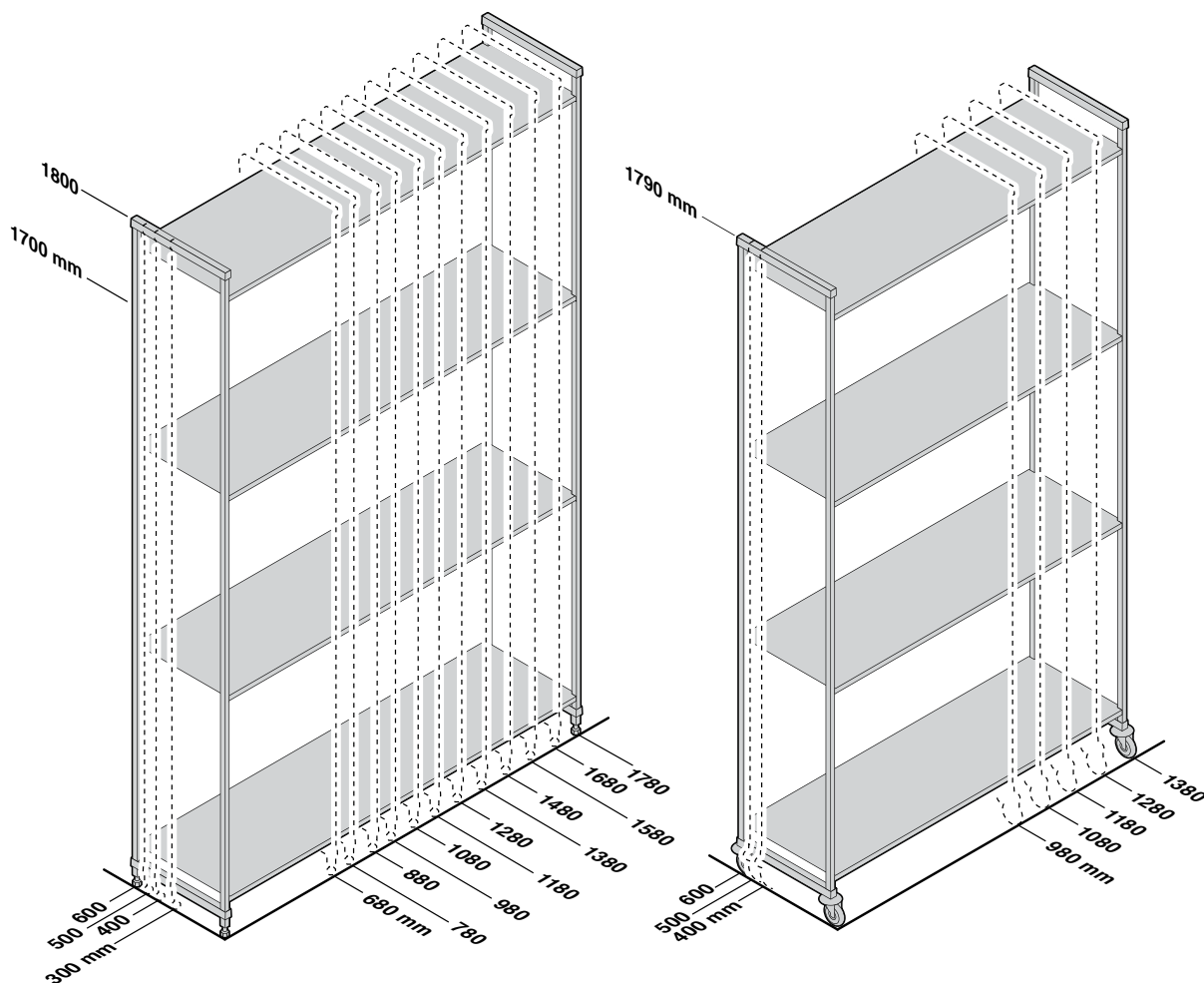

## ТАБЛИЦА ГРУЗОПОДЪЕМНОСТИ СЕКЦИИ ИЗ PREMIUM SERIES

Вес должен быть равномерно распределен по всей полке.

|   |                                    | ДЛИНА ПОЛОК<br>680 – 1280 MM | ДЛИНА ПОЛОК<br>1380 – 1780 MM |
|---|------------------------------------|------------------------------|-------------------------------|
| <b>ОДИНАРНАЯ СЕКЦИЯ</b>                                       | Только секция                      | 800 kr (TUV)                 | 600 kr (TUV)                  |
|   | Только полки                       | 200 (TUV)                    | 150 (TUV)                     |
|   | Секция с напольными опорами*       | 980                          | 740                           |
|   | Нижней полки с напольными опорами* | 380                          | 290                           |
| <b>УГЛОВАЯ СЕКЦИЯ</b><br>с необходимы 2 напольными<br>опорами | Только секция                      | 810                          | —                             |
|   | Только полки                       | 180                          | —                             |
|   | Нижней полки с напольными опорами* | 270                          | —                             |
| <b>ПЕРЕДВИЖНАЯ СЕКЦИЯ</b>                                     | Только секция**                    | 340                          | —                             |

\*\*С учетом грузоподъемности роликов максимальная весовая нагрузка на передвижную секцию составляет всего 340 кг.



СЕРТИФИКАЦИЯ TUV  
ГРУЗОПОДЪЕМНОСТИ

\*Напольные опоры повышают устойчивость и увеличивают грузоподъемность только нижней полки. Настоятельно рекомендованы для базовых секций длиной от 1380 мм, всех угловых секций, П-образных стеллажей и секций, предназначенных для более тяжелой нагрузки. (см. стр. 96).

# CAMSHELVING® PREMIUM SERIES

## Базовые, дополнительные и передвижные секции

Секции легко выбирать и заказывать. Они экономят время и усилия при установке. С учетом веса и размера все секции высотой поставляются в наборе коробок с комплектами стоек (не в сборе) и полок.

Поставляются только из компании Cambro European Logistics (CEL) (Германия) и Cambro Özay (Турция).



## Стационарные базовые и дополнительные секции из 4 решетчатых полок

Базовая секция включает 2 комплекта стоек и 4 комплекта полок.

Дополнительная секция включает 1 комплект стоек и 4 комплекта полок.

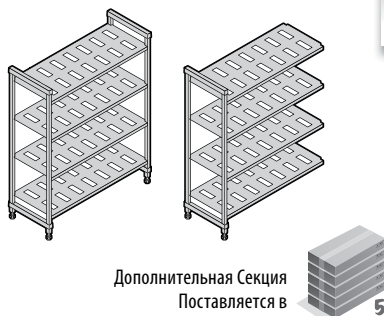

| ВЫСОТА  | ГЛУБИНА | ДЛИНА  |         |
|---------|---------|--------|---------|
| 2       | 4       | 12     |         |
| 1700 mm | 300 mm  | 680 mm | 1280 mm |
| 1800    | 400     | 780    | 1380    |
|         | 500     | 880    | 1480    |
|         | 600     | 980    | 1580    |
|         |         | 1080   | 1680    |
|         |         | 1180   | 1780    |

Дополнительная Секция  
Поставляется в 5

Базовая секция  
Поставляется в 6

## Стационарные базовые и дополнительные секции из 4 сплошных полок

Базовая секция включает 2 комплекта стоек и 4 комплекта полок.

Дополнительная секция включает 1 комплект стоек и 4 комплекта полок.

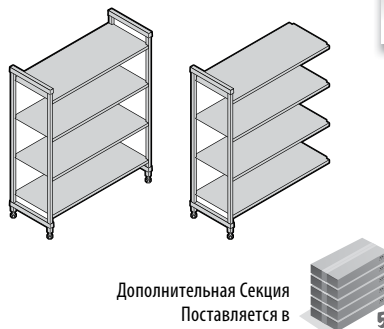

Дополнительная Секция  
Поставляется в 5

Базовая секция  
Поставляется в 6

| ВЫСОТА  | ГЛУБИНА | ДЛИНА  |         |
|---------|---------|--------|---------|
| 2       | 4       | 12     |         |
| 1700 mm | 300 mm  | 680 mm | 1280 mm |
| 1800    | 400     | 780    | 1380    |
|         | 500     | 880    | 1480    |
|         | 600     | 980    | 1580    |
|         |         | 1080   | 1680    |
|         |         | 1180   | 1780    |

## Стационарные базовые и дополнительные секции из 4 решетчатых и сплошных полок (3 решетчатые + 1 сплошная)

Базовая секция включает 2 комплекта стоек и 4 комплекта полок.

Дополнительная секция включает 1 комплект стоек и 4 комплекта полок.

Сплошная полка устанавливается внизу, чтобы предотвращать утечку воды и моющих средств на хранящуюся продукцию. Сплошная полка устанавливается сверху, чтобы защищать хранящуюся на нижних полках продукцию от конденсации в холодильной камере.



Дополнительная Секция  
Поставляется в 5

Базовая секция  
Поставляется в 6

| ВЫСОТА  | ГЛУБИНА | ДЛИНА  |         |
|---------|---------|--------|---------|
| 2       | 4       | 12     |         |
| 1700 mm | 300 mm  | 680 mm | 1280 mm |
| 1800    | 400     | 780    | 1380    |
|         | 500     | 880    | 1480    |
|         | 600     | 980    | 1580    |
|         |         | 1080   | 1680    |
|         |         | 1180   | 1780    |

## Стационарные базовые и дополнительные секции из 5 решетчатых полок

Базовая секция включает 2 комплекта стоек и 4 комплекта полок.

Дополнительная секция включает 1 комплект стоек и 4 комплекта полок.

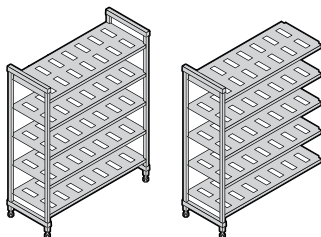

Дополнительная Секция  
Поставляется в  5

Базовая секция  
Поставляется в  6

| ВЫСОТА  | ГЛУБИНА | ДЛИНА  |         |
|---------|---------|--------|---------|
| 2       | 4       | 12     |         |
| 1700 mm | 300 mm  | 680 mm | 1280 mm |
| 1800    | 400     | 780    | 1380    |
|         | 500     | 880    | 1480    |
|         | 600     | 980    | 1580    |
|         |         | 1080   | 1680    |
|         |         | 1180   | 1780    |

## Передвижные базовые секции из 4 решетчатых или сплошных полок

В комплект передвижной базовой секции входят 2 комплекта передвижных стоек, 4 комплекта решетчатых или сплошных полок и 4 поворотных ролика с полной блокировкой.

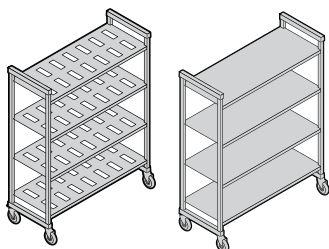

| ВЫСОТА* | ГЛУБИНА | ДЛИНА  |
|---------|---------|--------|
| 1       | 3       | 5      |
| 1790 mm | 400 mm  | 980 mm |
|         | 500     | 1080   |
|         | 600     | 1180   |
|         |         | 1280   |
|         |         | 1380   |

\*Включает колеса 127 mm.

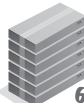
Поставляется в  6

сканируйте



Посетите веб-сайт Camshelving [www.cambro.com/camshelving](http://www.cambro.com/camshelving) для получения информации о продукте, видео сборки и схемах конструкции или для просмотра или загрузки спецификации Camshelving и прейскуранта.





PREMIUM  
SERIES

**1700**  
mm  
ВЫСОТА

## V4PKG СЕКЦИИ ИЗ 4 РЕШЕТЧАТЫХ ПОЛОК

Базовая секция включает 2 комплекта стоек и 4 комплекта полок. Полный комплект секции поставляется в 6 коробках.  
Дополнительная секция включает 1 комплект стоек и 4 комплекта полок. Полный комплект секции поставляется в 5 коробках.

Базовая

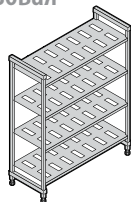

400 mm ГЛУБИНА

Дополнительная

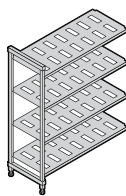

| КОД           | РАЗМЕРЫ<br>Г x Д x В |
|---------------|----------------------|
| MPU4617V4PKG  | 400 x 680 x 1700 mm  |
| MPU4717V4PKG  | 400 x 780 x 1700     |
| MPU4817V4PKG  | 400 x 880 x 1700     |
| MPU4917V4PKG  | 400 x 980 x 1700     |
| MPU41017V4PKG | 400 x 1080 x 1700    |
| MPU41117V4PKG | 400 x 1180 x 1700    |
| MPU41217V4PKG | 400 x 1280 x 1700    |
| MPU41317V4PKG | 400 x 1380 x 1700    |
| MPU41417V4PKG | 400 x 1480 x 1700    |
| MPU41517V4PKG | 400 x 1580 x 1700    |
| MPU41617V4PKG | 400 x 1680 x 1700    |
| MPU41717V4PKG | 400 x 1780 x 1700    |

| КОД           | РАЗМЕРЫ<br>Г x Д x В |
|---------------|----------------------|
| MPA4617V4PKG  | 400 x 635 x 1700 mm  |
| MPA4717V4PKG  | 400 x 735 x 1700     |
| MPA4817V4PKG  | 400 x 835 x 1700     |
| MPA4917V4PKG  | 400 x 935 x 1700     |
| MPA41017V4PKG | 400 x 1035 x 1700    |
| MPA41117V4PKG | 400 x 1135 x 1700    |
| MPA41217V4PKG | 400 x 1235 x 1700    |
| MPA41317V4PKG | 400 x 1335 x 1700    |
| MPA41417V4PKG | 400 x 1435 x 1700    |
| MPA41517V4PKG | 400 x 1535 x 1700    |
| MPA41617V4PKG | 400 x 1635 x 1700    |
| MPA41717V4PKG | 400 x 1735 x 1700    |

500 mm ГЛУБИНА

|               |                     |
|---------------|---------------------|
| MPU5617V4PKG  | 500 x 680 x 1700 mm |
| MPU5717V4PKG  | 500 x 780 x 1700    |
| MPU5817V4PKG  | 500 x 880 x 1700    |
| MPU5917V4PKG  | 500 x 980 x 1700    |
| MPU51017V4PKG | 500 x 1080 x 1700   |
| MPU51117V4PKG | 500 x 1180 x 1700   |
| MPU51217V4PKG | 500 x 1280 x 1700   |
| MPU51317V4PKG | 500 x 1380 x 1700   |
| MPU51417V4PKG | 500 x 1480 x 1700   |
| MPU51517V4PKG | 500 x 1580 x 1700   |
| MPU51617V4PKG | 500 x 1680 x 1700   |
| MPU51717V4PKG | 500 x 1780 x 1700   |

|               |                     |
|---------------|---------------------|
| MPA5617V4PKG  | 500 x 635 x 1700 mm |
| MPA5717V4PKG  | 500 x 735 x 1700    |
| MPA5817V4PKG  | 500 x 835 x 1700    |
| MPA5917V4PKG  | 500 x 935 x 1700    |
| MPA51017V4PKG | 500 x 1035 x 1700   |
| MPA51117V4PKG | 500 x 1135 x 1700   |
| MPA51217V4PKG | 500 x 1235 x 1700   |
| MPA51317V4PKG | 500 x 1335 x 1700   |
| MPA51417V4PKG | 500 x 1435 x 1700   |
| MPA51517V4PKG | 500 x 1535 x 1700   |
| MPA51617V4PKG | 500 x 1635 x 1700   |
| MPA51717V4PKG | 500 x 1735 x 1700   |

600 mm ГЛУБИНА

|               |                     |
|---------------|---------------------|
| MPU6617V4PKG  | 600 x 680 x 1700 mm |
| MPU6717V4PKG  | 600 x 780 x 1700    |
| MPU6817V4PKG  | 600 x 880 x 1700    |
| MPU6917V4PKG  | 600 x 980 x 1700    |
| MPU61017V4PKG | 600 x 1080 x 1700   |
| MPU61117V4PKG | 600 x 1180 x 1700   |
| MPU61217V4PKG | 600 x 1280 x 1700   |
| MPU61317V4PKG | 600 x 1380 x 1700   |
| MPU61417V4PKG | 600 x 1480 x 1700   |
| MPU61517V4PKG | 600 x 1580 x 1700   |
| MPU61617V4PKG | 600 x 1680 x 1700   |
| MPU61717V4PKG | 600 x 1780 x 1700   |

|               |                     |
|---------------|---------------------|
| MPA6617V4PKG  | 600 x 635 x 1700 mm |
| MPA6717V4PKG  | 600 x 735 x 1700    |
| MPA6817V4PKG  | 600 x 835 x 1700    |
| MPA6917V4PKG  | 600 x 935 x 1700    |
| MPA61017V4PKG | 600 x 1035 x 1700   |
| MPA61117V4PKG | 600 x 1135 x 1700   |
| MPA61217V4PKG | 600 x 1235 x 1700   |
| MPA61317V4PKG | 600 x 1335 x 1700   |
| MPA61417V4PKG | 600 x 1435 x 1700   |
| MPA61517V4PKG | 600 x 1535 x 1700   |
| MPA61617V4PKG | 600 x 1635 x 1700   |
| MPA61717V4PKG | 600 x 1735 x 1700   |

Цвет: белый в серую крапинку (490).

«СКЛАДСКИЕ АРТИКУЛЫ И ЦВЕТА НА ЕВРОПЕЙСКОМ СКЛАДЕ»

ВСЕ РАЗМЕРЫ: (490)

PREMIUM  
SERIES

**1800**  
mm  
ВЫСОТА

## V4PKG СЕКЦИИ ИЗ 4 РЕШЕТЧАТЫХ ПОЛОК

Базовая секция включает 2 комплекта стоек и 4 комплекта полок. Полный комплект секции поставляется в 6 коробках.  
Дополнительная секция включает 1 комплект стоек и 4 комплекта полок. Полный комплект секции поставляется в 5 коробках.

Базовая

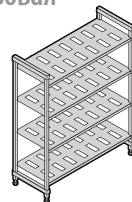

400 mm ГЛУБИНА

Дополнительная

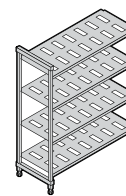

| КОД           | РАЗМЕРЫ<br>Г x Д x В |
|---------------|----------------------|
| MPU4618V4PKG  | 400 x 680 x 1800 mm  |
| MPU4718V4PKG  | 400 x 780 x 1800     |
| MPU4818V4PKG  | 400 x 880 x 1800     |
| MPU4918V4PKG  | 400 x 980 x 1800     |
| MPU41018V4PKG | 400 x 1080 x 1800    |
| MPU41118V4PKG | 400 x 1180 x 1800    |
| MPU41218V4PKG | 400 x 1280 x 1800    |
| MPU41318V4PKG | 400 x 1380 x 1800    |
| MPU41418V4PKG | 400 x 1480 x 1800    |
| MPU41518V4PKG | 400 x 1580 x 1800    |
| MPU41618V4PKG | 400 x 1680 x 1800    |
| MPU41718V4PKG | 400 x 1780 x 1800    |

| КОД           | РАЗМЕРЫ<br>Г x Д x В |
|---------------|----------------------|
| MPA4618V4PKG  | 400 x 635 x 1800 mm  |
| MPA4718V4PKG  | 400 x 735 x 1800     |
| MPA4818V4PKG  | 400 x 835 x 1800     |
| MPA4918V4PKG  | 400 x 935 x 1800     |
| MPA41018V4PKG | 400 x 1035 x 1800    |
| MPA41118V4PKG | 400 x 1135 x 1800    |
| MPA41218V4PKG | 400 x 1235 x 1800    |
| MPA41318V4PKG | 400 x 1335 x 1800    |
| MPA41418V4PKG | 400 x 1435 x 1800    |
| MPA41518V4PKG | 400 x 1535 x 1800    |
| MPA41618V4PKG | 400 x 1635 x 1800    |
| MPA41718V4PKG | 400 x 1735 x 1800    |

500 mm ГЛУБИНА

|               |                     |
|---------------|---------------------|
| MPU5618V4PKG  | 500 x 680 x 1800 mm |
| MPU5718V4PKG  | 500 x 780 x 1800    |
| MPU5818V4PKG  | 500 x 880 x 1800    |
| MPU5918V4PKG  | 500 x 980 x 1800    |
| MPU51018V4PKG | 500 x 1080 x 1800   |
| MPU51118V4PKG | 500 x 1180 x 1800   |
| MPU51218V4PKG | 500 x 1280 x 1800   |
| MPU51318V4PKG | 500 x 1380 x 1800   |
| MPU51418V4PKG | 500 x 1480 x 1800   |
| MPU51518V4PKG | 500 x 1580 x 1800   |
| MPU51618V4PKG | 500 x 1680 x 1800   |
| MPU51718V4PKG | 500 x 1780 x 1800   |

|               |                     |
|---------------|---------------------|
| MPA5618V4PKG  | 500 x 635 x 1800 mm |
| MPA5718V4PKG  | 500 x 735 x 1800    |
| MPA5818V4PKG  | 500 x 835 x 1800    |
| MPA5918V4PKG  | 500 x 935 x 1800    |
| MPA51018V4PKG | 500 x 1035 x 1800   |
| MPA51118V4PKG | 500 x 1135 x 1800   |
| MPA51218V4PKG | 500 x 1235 x 1800   |
| MPA51318V4PKG | 500 x 1335 x 1800   |
| MPA51418V4PKG | 500 x 1435 x 1800   |
| MPA51518V4PKG | 500 x 1535 x 1800   |
| MPA51618V4PKG | 500 x 1635 x 1800   |
| MPA51718V4PKG | 500 x 1735 x 1800   |

600 mm ГЛУБИНА

|               |                     |
|---------------|---------------------|
| MPU6618V4PKG  | 600 x 680 x 1800 mm |
| MPU6718V4PKG  | 600 x 780 x 1800    |
| MPU6818V4PKG  | 600 x 880 x 1800    |
| MPU6918V4PKG  | 600 x 980 x 1800    |
| MPU61018V4PKG | 600 x 1080 x 1800   |
| MPU61118V4PKG | 600 x 1180 x 1800   |
| MPU61218V4PKG | 600 x 1280 x 1800   |
| MPU61318V4PKG | 600 x 1380 x 1800   |
| MPU61418V4PKG | 600 x 1480 x 1800   |
| MPU61518V4PKG | 600 x 1580 x 1800   |
| MPU61618V4PKG | 600 x 1680 x 1800   |
| MPU61718V4PKG | 600 x 1780 x 1800   |

|               |                     |
|---------------|---------------------|
| MPA6618V4PKG  | 600 x 635 x 1800 mm |
| MPA6718V4PKG  | 600 x 735 x 1800    |
| MPA6818V4PKG  | 600 x 835 x 1800    |
| MPA6918V4PKG  | 600 x 935 x 1800    |
| MPA61018V4PKG | 600 x 1035 x 1800   |
| MPA61118V4PKG | 600 x 1135 x 1800   |
| MPA61218V4PKG | 600 x 1235 x 1800   |
| MPA61318V4PKG | 600 x 1335 x 1800   |
| MPA61418V4PKG | 600 x 1435 x 1800   |
| MPA61518V4PKG | 600 x 1535 x 1800   |
| MPA61618V4PKG | 600 x 1635 x 1800   |
| MPA61718V4PKG | 600 x 1735 x 1800   |

PREMIUM  
SERIES

**1800**  
mm  
ВЫСОТА

## V5PKG СЕКЦИИ ИЗ 5 РЕШЕТЧАТЫХ ПОЛОК

Базовая секция включает 2 комплекта стоек и 5 комплекта полок. Полный комплект секции поставляется в 7 коробках. Дополнительная секция включает 1 комплект стоек и 5 комплекта полок. Полный комплект секции поставляется в 6 коробках.

Базовая

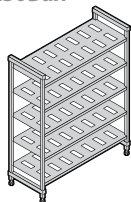

400 mm ГЛУБИНА

| КОД           | РАЗМЕРЫ<br>Г x Д x В |
|---------------|----------------------|
| MPU4618V5PKG  | 400 x 680 x 1800 mm  |
| MPU4718V5PKG  | 400 x 780 x 1800     |
| MPU4818V5PKG  | 400 x 880 x 1800     |
| MPU4918V5PKG  | 400 x 980 x 1800     |
| MPU41018V5PKG | 400 x 1080 x 1800    |
| MPU41118V5PKG | 400 x 1180 x 1800    |
| MPU41218V5PKG | 400 x 1280 x 1800    |
| MPU41318V5PKG | 400 x 1380 x 1800    |
| MPU41418V5PKG | 400 x 1480 x 1800    |
| MPU41518V5PKG | 400 x 1580 x 1800    |
| MPU41618V5PKG | 400 x 1680 x 1800    |
| MPU41718V5PKG | 400 x 1780 x 1800    |

500 mm ГЛУБИНА

|               |                     |               |                     |
|---------------|---------------------|---------------|---------------------|
| MPU5618V5PKG  | 500 x 680 x 1800 mm | MRA5618V5PKG  | 500 x 635 x 1800 mm |
| MPU5718V5PKG  | 500 x 780 x 1800    | MRA5718V5PKG  | 500 x 735 x 1800    |
| MPU5818V5PKG  | 500 x 880 x 1800    | MRA5818V5PKG  | 500 x 835 x 1800    |
| MPU5918V5PKG  | 500 x 980 x 1800    | MRA5918V5PKG  | 500 x 935 x 1800    |
| MPU51018V5PKG | 500 x 1080 x 1800   | MRA51018V5PKG | 500 x 1035 x 1800   |
| MPU51118V5PKG | 500 x 1180 x 1800   | MRA51118V5PKG | 500 x 1135 x 1800   |
| MPU51218V5PKG | 500 x 1280 x 1800   | MRA51218V5PKG | 500 x 1235 x 1800   |
| MPU51318V5PKG | 500 x 1380 x 1800   | MRA51318V5PKG | 500 x 1335 x 1800   |
| MPU51418V5PKG | 500 x 1480 x 1800   | MRA51418V5PKG | 500 x 1435 x 1800   |
| MPU51518V5PKG | 500 x 1580 x 1800   | MRA51518V5PKG | 500 x 1535 x 1800   |
| MPU51618V5PKG | 500 x 1680 x 1800   | MRA51618V5PKG | 500 x 1635 x 1800   |
| MPU51718V5PKG | 500 x 1780 x 1800   | MRA51718V5PKG | 500 x 1735 x 1800   |

600 mm ГЛУБИНА

|               |                     |               |                     |
|---------------|---------------------|---------------|---------------------|
| MPU6618V5PKG  | 600 x 680 x 1800 mm | MRA6618V5PKG  | 600 x 635 x 1800 mm |
| MPU6718V5PKG  | 600 x 780 x 1800    | MRA6718V5PKG  | 600 x 735 x 1800    |
| MPU6818V5PKG  | 600 x 880 x 1800    | MRA6818V5PKG  | 600 x 835 x 1800    |
| MPU6918V5PKG  | 600 x 980 x 1800    | MRA6918V5PKG  | 600 x 935 x 1800    |
| MPU61018V5PKG | 600 x 1080 x 1800   | MRA61018V5PKG | 600 x 1035 x 1800   |
| MPU61118V5PKG | 600 x 1180 x 1800   | MRA61118V5PKG | 600 x 1135 x 1800   |
| MPU61218V5PKG | 600 x 1280 x 1800   | MRA61218V5PKG | 600 x 1235 x 1800   |
| MPU61318V5PKG | 600 x 1380 x 1800   | MRA61318V5PKG | 600 x 1335 x 1800   |
| MPU61418V5PKG | 600 x 1480 x 1800   | MRA61418V5PKG | 600 x 1435 x 1800   |
| MPU61518V5PKG | 600 x 1580 x 1800   | MRA61518V5PKG | 600 x 1535 x 1800   |
| MPU61618V5PKG | 600 x 1680 x 1800   | MRA61618V5PKG | 600 x 1635 x 1800   |
| MPU61718V5PKG | 600 x 1780 x 1800   | MRA61718V5PKG | 600 x 1735 x 1800   |

Цвет: белый в серую крапинку (490).

«СКЛАДСКИЕ АРТИКУЛЫ И ЦВЕТА НА ЕВРОПЕЙСКОМ СКЛАДЕ»  
ВСЕ РАЗМЕРЫ: (490)

PREMIUM  
SERIES

**1790**  
mm  
ВЫСОТА

## V4PKG ПЕРЕДВИЖНЫЕ БАЗОВЫЕ СЕКЦИИ ИЗ 4 ПОЛОК

В комплект передвижной базовой секции входят 2 комплекта передвижных стоек, 4 комплекта решетчатых или сплошных полок и 4 поворотных ролика с полной блокировкой. Полный комплект секции поставляется в 6 коробках.

Решетчатых

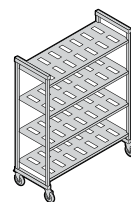

**400** mm  
ГЛУБИНА

| РАЗМЕРЫ<br>Г x Д x В |
|----------------------|
| 400 x 980 x 1790 mm  |
| 400 x 1080 x 1790    |
| 400 x 1180 x 1790    |
| 400 x 1280 x 1790    |
| 400 x 1380 x 1790    |

| КОД            |
|----------------|
| MPMU4917V4PKG  |
| MPMU41017V4PKG |
| MPMU41117V4PKG |
| MPMU41217V4PKG |
| MPMU41317V4PKG |

Сплошных

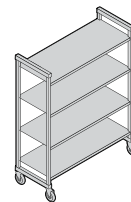

| КОД            |
|----------------|
| MPMU4917S4PKG  |
| MPMU41017S4PKG |
| MPMU41117S4PKG |
| MPMU41217S4PKG |
| MPMU41317S4PKG |

**500** mm  
ГЛУБИНА

|                     |
|---------------------|
| 500 x 980 x 1790 mm |
| 500 x 1080 x 1790   |
| 500 x 1180 x 1790   |
| 500 x 1280 x 1790   |
| 500 x 1380 x 1790   |

|                |
|----------------|
| MPMU5917V4PKG  |
| MPMU51017V4PKG |
| MPMU51117V4PKG |
| MPMU51217V4PKG |
| MPMU51317V4PKG |

|                |
|----------------|
| MPMU5917S4PKG  |
| MPMU51017S4PKG |
| MPMU51117S4PKG |
| MPMU51217S4PKG |
| MPMU51317S4PKG |

**600** mm  
ГЛУБИНА

|                     |
|---------------------|
| 600 x 980 x 1790 mm |
| 600 x 1080 x 1790   |
| 600 x 1180 x 1790   |
| 600 x 1280 x 1790   |
| 600 x 1380 x 1790   |

|                |
|----------------|
| MPMU6917V4PKG  |
| MPMU61017V4PKG |
| MPMU61117V4PKG |
| MPMU61217V4PKG |
| MPMU61317V4PKG |

|                |
|----------------|
| MPMU6917S4PKG  |
| MPMU61017S4PKG |
| MPMU61117S4PKG |
| MPMU61217S4PKG |
| MPMU61317S4PKG |

\*Включает колеса 127 mm.







# ПРИНАДЛЕЖНОСТИ CAMSHELVING® PREMIUM SERIES

## Напольные опоры нижней полки

Увеличивают грузоподъемность нижней полки. Подходят к полкам любой длины. Настоятельно рекомендованы для секций длиной от 1380 mm, всех угловых секций, П-образных стеллажей и секций, предназначенных для более тяжелой нагрузки.

«СКЛАДСКИЕ АРТИКУЛЫ И ЦВЕТА НА ЕВРОПЕЙСКОМ СКЛАДЕ»  
ВСЕ РАЗМЕРЫ: (490)

| КОД                                 | РАЗМЕРЫ<br>Г x В |
|-------------------------------------|------------------|
| <b>Напольная опора – низкая</b>     |                  |
| MPDS30H16                           | 300 x 190 mm     |
| MPDS40H16                           | 400 x 190        |
| MPDS50H16                           | 500 x 190        |
| MPDS60H16                           | 600 x 190        |
| <b>Напольная опора – высокая</b>    |                  |
| MPDS30H30                           | 300 x 289        |
| MPDS40H30                           | 400 x 289        |
| MPDS50H30                           | 500 x 289        |
| MPDS60H30                           | 600 x 289        |
| В упаковке: 1                       |                  |
| Цвет: белый в серую крапинку (490). |                  |

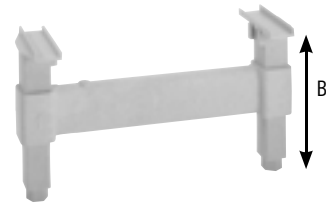

## Угловые соединители

Уникальная патентованная конструкция обеспечивает оптимальное использование места на полках. Для соединения базовой и дополнительной угловой секции используется 1 комплект на полку. Соедините 4 или 5 промежуточных полок между 2 базовыми секциями (2 комплекта на полку). Поставляются в комплектах из 1, 8 и 10 штук.

«СКЛАДСКИЕ АРТИКУЛЫ И ЦВЕТА НА ЕВРОПЕЙСКОМ СКЛАДЕ»  
ВСЕ РАЗМЕРЫ: (490)

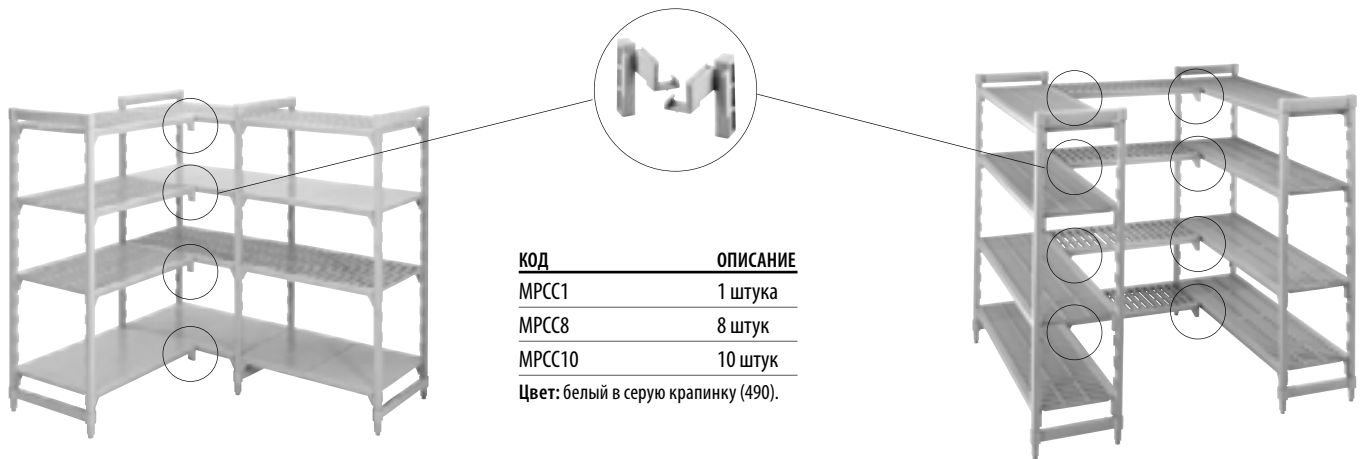

| КОД                                 | ОПИСАНИЕ |
|-------------------------------------|----------|
| MPCC1                               | 1 штука  |
| MPCC8                               | 8 штук   |
| MPCC10                              | 10 штук  |
| Цвет: белый в серую крапинку (490). |          |

## Идентификационные метки

Защелкивается на перекладине и позволяет идентифицировать хранящуюся продукцию. Изготовлены из долговечного пластика с прозрачной ячейкой спереди. Поставляются в комплекте с ярлыками.

| КОД                                     | ОПИСАНИЕ        | РАЗМЕРЫ<br>Д x В |
|---|-----------------|------------------|
| CSID6                                   | Этикетка 152 mm | 152 x 25 mm      |
| CSID3                                   | Этикетка 76 mm  | 76 x 25          |
| В упаковке: 12 Цвет: Белый, прозрачный. |                 |                  |



«СКЛАДСКИЕ АРТИКУЛЫ И ЦВЕТА НА ЕВРОПЕЙСКОМ СКЛАДЕ»  
CSID6: (000)



## Настенное крепление

Крепит стационарный стеллаж к стене в качестве меры предосторожности и для повышения устойчивости. Изготовлено из нержавеющей стали. Поставляется без шурупов.

| КОД                                    | РАЗМЕРЫ<br>Г x Д x В |
|--|----------------------|
| CSWF                                   | 73 x 238 x 48 mm     |
| В упаковке: 4 Цвет: Серебристый (000). |                      |



Диаметр отверстия 1,11 cm

«СКЛАДСКИЕ АРТИКУЛЫ И ЦВЕТА НА ЕВРОПЕЙСКОМ СКЛАДЕ»  
CSWF: (000)



# ПРИНАДЛЕЖНОСТИ CAMSHELVING® PREMIUM SERIES

## Напольное крепление

Крепит стационарную стойку к полу, обеспечивая более устойчивое основание и повышая безопасность. Изготовлено из нержавеющей стали. Поставляется без болтов.

| КОД                                       | РАЗМЕРЫ<br>Г x Д x В |
|---|----------------------|
| CSEQ3                                     | 102 x 83 x 59 mm     |
| В упаковке: 4    Цвет: Серебристый (000). |                      |



Диаметр отверстия 1,43 см



## Ролик усиленной конструкции

Оптимально подходит для всех хранилищ, особенно холодильных и морозильных камер и влажных помещений. Изготовлен из долговечного, устойчивого к коррозии пластика с поворотным колесом 127 mm из ТЭП, не оставляющим следов. Фиксатор блокирует движение и поворот колеса.

| КОД                                 | РАЗМЕР |
|-------------------------------------|--------|
| МРМСВВ                              | 127 mm |
| В упаковке: 2    Цвет: Серый (000). |        |

«СКЛАДСКИЕ АРТИКУЛЫ И ЦВЕТА НА  
ЕВРОПЕЙСКОМ СКЛАДЕ»  
МРМСВВ: (000)



## Перегородка для полок (для полок глубиной 600 mm)

Разделяйте и складывайте предметы в стопу на полках. Изготовлены из высокопрочного АБС-пластика. Устанавливаются на сплошные и решетчатые полки. Легко снимаются для перестановки и очистки.

| КОД  | РАЗМЕРЫ<br>Г x В |
|--|------------------|
| CSSD248                                    | 610 x 203 mm     |
| В упаковке: 1<br>Цвет: Светло-серый (151). |                  |

«СКЛАДСКИЕ АРТИКУЛЫ И ЦВЕТА НА  
ЕВРОПЕЙСКОМ СКЛАДЕ»  
CSSD248: (151)



## Разделители полок (для полок глубиной 600 mm)

Для индивидуализации обслуживания или хранения пищевых лотков, коробок и сушилок. Прямые и угловые разделители устанавливаются на перекладинах.

| КОД  | ОПИСАНИЕ            |
|--|---------------------|
| CSDBA  | Угловой разделитель |
| CSDBS  | Прямой разделитель  |
| В упаковке: 4<br>Цвет: Серый в крапинку (480). |                     |



# ПРИНАДЛЕЖНОСТИ CAMSHELVING® PREMIUM SERIES

## Направляющие полок

Скобы быстро и легко устанавливаются и снимаются. Годаются для стеллажей шириной от 680 до 1 780 мм и высотой от 300 до 600 мм. Двусторонние штоки обеспечивают максимальную безопасность для содержимого полок. Новые направляющие могут быть использованы с разделителями полок и сушильными стойками. Доступны в комплектах с 3 или 4 сторонами для удовлетворения всех потребностей пищевых учреждений.

## Комплекты Направляющих

| КОД  | РАЗМЕРЫ<br>Г x Д |
|--|------------------|
| <b>Полные комплекты для полки (2 стороны, 2 конца)</b> |                  |
| MPR600900  | 600 x 900 mm     |
| MPR6001000   | 600 x 1000       |
| MPR6001100   | 600 x 1100       |
| <b>3/4 комплекты для полки (1 сторона, 2 конца)</b>    |                  |
| MPR6009003   | 600 x 900 mm     |
| MPR60010003  | 600 x 1000       |
| MPR60011003  | 600 x 1100       |

В упаковке: 1 Цвет: Светло-серый (151).

Комплекты направляющих для полок доступны для любых высот и длин. Весь ассортимент выбора полных и 3/4 комплектов содержится в Спецификации продукции Camshelving и Прейскуранте.

## Односторонние боковые направляющие

| КОД      | ДЛИНА  |
|----------|--------|
| MPR600S  | 600 mm |
| MPR700S  | 700    |
| MPR800S  | 800    |
| MPR900S  | 900    |
| MPR1000S | 1000   |
| MPR1100S | 1100   |
| MPR1200S | 1200   |
| MPR1300S | 1300   |
| MPR1400S | 1400   |
| MPR1500S | 1500   |
| MPR1600S | 1600   |
| MPR1700S | 1700   |

## Односторонние направляющие

| КОД     | ГЛУБИНА |
|---------|---------|
| MPR300E | 300 mm  |
| MPR400E | 400     |
| MPR500E | 500     |
| MPR600E | 600     |

«СКЛАДСКИЕ АРТИКУЛЫ И ЦВЕТА НА ЕВРОПЕЙСКОМ СКЛАДЕ»

ВСЕ КОМПЛЕКТЫ: (151)



## Выдвижная стойка для стеллажей (для полок глубиной 600 мм)

Вмещает 6 полноразмерных (1826) 46 x 66 см или 12 половинноразмерных (1318) 32 x 45 см поддонов или подносов. 1 или несколько стоек устанавливаются на решетчатые полки любой длины. Изготовлена из алюминия, безопасного для

использования в холодильных и морозильных камерах. Изготовлено из сплава алюминия 6463 (серия 6000).

| КОД   | РАЗМЕРЫ<br>Г x Д x В |
|-------|----------------------|
| CSTSR | 584 x 517 x 508 mm   |

В упаковке: 1 Цвет: Серебристый (000).

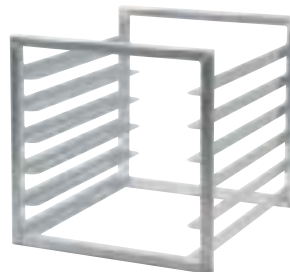

## Защитная сетка-обертка (для полок глубиной 610 мм)

Для хранения ценных предметов и продукции под замком. Изготовлена из прочной нержавеющей стали (304) для использования в любых условиях. Стационарные и передвижные секции поставляются с собранными комплектами стоек, 2 решетчатыми полками, 4 поворотными роликами усиленной конструкции с полной блокировкой для передвижных секций и 1 защитной сеткой-оберткой. Необходима сборка. Поставляется без замка.

Защитная сетка, без рамы стеллажа.

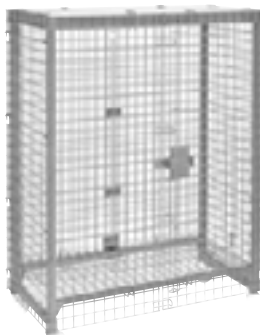

Стандартная доставка с 2 комплектами решетчатых полок.



| КОД               | CPFWSC244860         | CRU244864SUPKG                        | CRMU244867SUPKG                    |
|-------------------|----------------------|---------------------------------------|------------------------------------|
| ОПИСАНИЕ          | Защитная сетка       | Стационарный стеллаж и защитная сетка | Мобильный стеллаж и защитная сетка |
| РАЗМЕРЫ Г x Д x В | 680 x 1276 x 1562 mm | 680 x 1276 x 1638 mm                  | 680 x 1276 x 1721 mm               |
| ЦВЕТ              | Серебристый (000)    | Серый в крапинку (480)                | Серый в крапинку (480)             |

В упаковке: 1

Рассчитано на изготовленные в США изделия Camshelving серии Premium. Изготовление по заказу. Международная доставка в течение 10—12 недель.

Защитная сетка-обертка только Поставляется в



1

комплект секция и защитная сетка. Поставляется в



2



# ПРИНАДЛЕЖНОСТИ CAMSHELVING® PREMIUM SERIES

## Защитная сетка для полки (для полок глубиной 600 mm)

Надежное хранение ценных предметов и продукции на одной полке. Изготовлена из прочной нержавеющей стали (304) для использования в любых условиях. Расстояние между полками должно составлять 457 mm. Устанавливается только на решетчатых полках. Поставляется без замка.

| КОД           | РАЗМЕРЫ<br>Г x Д x В     |
|---------------|--------------------------|
| CSSC244818    | 640 x 1080 x 460 mm      |
| В упаковке: 1 | Цвет: Серебристый (000). |



## Перекладки полок

Поставляются в одинарных и двойных комплектах. Для установки открытой полки для разделителей или кассет для сушки используются две перекладки. Для укрепления конструкции при размещении подвижных элементов под первой полкой одна перекладка устанавливается на задних стойках.

| ДЛИНА  | ОДИНАРНЫЙ КОМПЛЕКТ КОД* | ДВОЙНОЙ КОМПЛЕКТ КОД** |
|--------|-------------------------|------------------------|
| 600 mm | MPTR60                  | —                      |
| 700    | MPTR70                  | —                      |
| 800    | MPTR80                  | —                      |
| 900    | MPTR90                  | MPTR902PK              |
| 1000   | MPTR100                 | MPTR1002PK             |
| 1100   | MPTR110                 | MPTR1102PK             |
| 1200   | MPTR120                 | MPTR1202PK             |
| 1300   | MPTR130                 | MPTR1302PK             |
| 1400   | MPTR140                 | —                      |
| 1500   | MPTR150                 | —                      |
| 1600   | MPTR160                 | —                      |
| 1700   | MPTR170                 | —                      |

\*В упаковке: 1 \*\*В упаковке: 2  
Цвет: белый в серую крапинку (490).



«СКЛАДСКИЕ АРТИКУЛЫ И ЦВЕТА НА ЕВРОПЕЙСКОМ СКЛАДЕ»  
ВСЕ РАЗМЕРЫ: (490)

## Вертикальная кассета для сушки и хранения (для полок глубиной 600 mm)

Типовая кассета на 7 гнезд предназначена для сушки и хранения подносов, поддонов, разделочных досок и крышек. Устанавливается на перекладки полок. Изготовлены из высокопрочного АБС-пластика. Поставляется в упаковках из 1 и 3 штук.

| КОД    | РАЗМЕРЫ<br>Г x Д x В | ШТ. В<br>УПАКОВКЕ |
|--------|----------------------|-------------------|
| CSDR7  | 597 x 260 x 95 mm    | 1                 |
| CSDR73 | 597 x 260 x 95       | 3                 |

Цвет: Светло-серый (151).

«СКЛАДСКИЕ АРТИКУЛЫ И ЦВЕТА НА ЕВРОПЕЙСКОМ СКЛАДЕ»  
CSDR7, CSDR73: (151)



## Вертикальная стойка для сушки и хранения

Обеспечивает сушку в санитарных условиях, безопасную переноску и эффективное размещение и доступность продукции.

Поставляются с 2 комплектами передвижных стоек, 6 перекладинами, 12 или 15 вертикальными кассетами для сушки и поворотными роликами усиленной конструкции с полной блокировкой. Необходима сборка.

| КОД            | РАЗМЕРЫ<br>Г x Д x В | ВМЕСТИМОСТЬ |
|----------------|----------------------|-------------|
| MPMU61117DRPKG | 600 x 1180 x 1790 mm | 84 подноса  |
| MPMU61317DRPKG | 600 x 1380 x 1790    | 105 подноса |

Цвет: белый в серую крапинку (490).

«СКЛАДСКИЕ АРТИКУЛЫ И ЦВЕТА НА ЕВРОПЕЙСКОМ СКЛАДЕ»

MPMU61117DRPKG,  
MPMU61317DRPKG: (490)

Секции длиной 1180 mm  
поставляются в

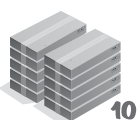

10

Секции длиной 1380 mm  
поставляются в

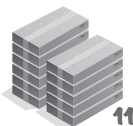

11



# ПРИНАДЛЕЖНОСТИ CAMSHELVING® PREMIUM SERIES

## Кассета для сушки и хранения выпуклых крышек (для полок глубиной 540 мм)

Для сушки и надежного хранения не более 10 выпуклых крышек или крышек для тарелок в вертикальном положении. Устанавливается на перекладины полок. Изготовлены из высокопрочного АБС-пластика. Поставляется в упаковках из 1 и 5 штук.

| КОД    | РАЗМЕРЫ<br>Г x Д x В | ШТ. В<br>УПАКОВКЕ |
|--------|----------------------|-------------------|
| CSDDC  | 520 x 415 x 86 mm    | 1                 |
| CSDDC5 | 520 x 415 x 86       | 5                 |

Цвет: Светло-серый (151).  
 Рассчитано на изготовленные в США изделия Camshelving серии Premium. Изготовление по заказу. Международная доставка в течение 10—12 недель.



## Стойка для сушки и хранения выпуклых крышек

Обеспечивает сушку в санитарных условиях, безопасную переноску и эффективное размещение и доступность продукции.

Поставляются с собранными комплектами передвижных стоек, 10 перекладинами, 10 кассетами для выпуклых крышек и поворотными роликами усиленной конструкции с полной блокировкой. Необходима сборка.

| КОД             | РАЗМЕРЫ<br>Г x Д x В | ВМЕСТИМОСТЬ         |
|-----------------|----------------------|---------------------|
| CPMU213675DDPKG | 540 x 910 x 1910 mm  | 100 выпуклых крышек |

Цвет: Серый в крапинку (480).  
 Изготовленная в США продукция Camshelving серии Premium. Изготовление по заказу. Международная доставка в течение 10—12 недель.



Поставляется в  3

## Угловая кассета для сушки и хранения (для полок глубиной 600 мм)

Уникальная конструкция вмещает не более 8 пеллет для доставки пищи и применяется для сушки, хранения и перевозки пищевых лотков и других кухонных принадлежностей коммерческих предприятий. Устанавливается на перекладины полок. Изготовлены из высокопрочного АБС-пластика. Поставляется в упаковках из 1 и 4 штук.

| КОД    | РАЗМЕРЫ<br>Г x Д x В | ШТ. В<br>УПАКОВКЕ |
|--------|----------------------|-------------------|
| CSDR8  | 592 x 263 x 160 mm   | 1                 |
| CSDR84 | 592 x 263 x 160      | 4                 |

Цвет: Светло-серый (151).

**«СКЛАДСКИЕ АРТИКУЛЫ И ЦВЕТА НА  
 ЕВРОПЕЙСКОМ СКЛАДЕ»**

CSDR8, CSDR84: (151)



## Угловая стойка для сушки и хранения

Обеспечивает сушку в санитарных условиях, безопасную переноску, эффективное размещение и доступность продукции.

Поставляются с 2 комплектами передвижных стоек, 8 перекладинами, 16 угловыми кассетами для сушки и поворотными роликами усиленной конструкции с полной блокировкой. Необходима сборка.

| КОД            | РАЗМЕРЫ<br>Г x Д x В | ВМЕСТИМОСТЬ  |
|----------------|----------------------|--|
| MPMU61217PDPKG | 600 x 1280 x 1790 mm | 128 подставок и оснований или 16 пищевых лотков Gastronorm размера 1/1 |

Цвет: белый в серую крапинку (490).

**«СКЛАДСКИЕ АРТИКУЛЫ И ЦВЕТА НА  
 ЕВРОПЕЙСКОМ СКЛАДЕ»**

MPMU61217PDPKG: (490)

Поставляется в  10





SANPELLEGRINO

SANPELLEGRINO

ALLEGROLI ALLEGROLI



# CAMSHELVING® PREMIUM SERIES

## Система компактного хранения с направляющими рельсами

Оптимальное использование пространства путем создания проходов на всей полезной площади. Простая система состоит из стационарных базовых секций, закрепленных с обоих концов на выступающих над полом рельсах, и расположенными между ними передвижными секциями компактного хранения. Рельсы устанавливаются легко, без клея и сверления.



Передвижные секции компактного хранения поставляются с собранными комплектами стоек, решетчатыми или сплошными полками, роликами и бамперами компактного хранения. Рельсы с удлинителями поставляются в комплекте с необходимыми крепежными деталями. Для закрепления системы на обоих концах устанавливаются стационарные базовые секции. Широкий выбор (см. стр. 102-103).

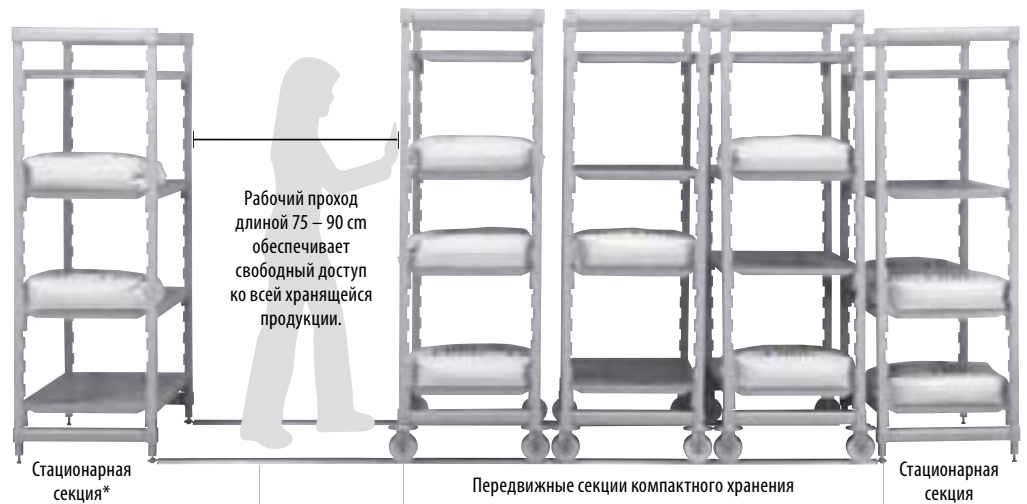

Рабочий проход длиной 75 – 90 см обеспечивает свободный доступ ко всей хранящейся продукции.

Поставляются только из компании **Cambro European Logistics (CEL)** (Германия) и **Cambro Özyay** (Турция).

Выступающие рельсовые направляющие образуют гладкую горизонтальную поверхность для удобного передвижения секций. Предотвращают накопление грязи и легко очищаются. Рельсы из алюминия и крепежные детали из нержавеющей стали устойчивы к ржавлению.

\*Настоятельно рекомендуется устанавливать стационарную секцию через каждые 4,5 м рельсов для дополнительной устойчивости системы.



Ролики с пазами легко и надежно перемещаются по выступающим рельсам.



Рельсы просто соединяются с нижней частью стационарной секции, которая служит опорой системы. В болтах, клее и сверлении пола нет необходимости. Простая и быстрая установка.

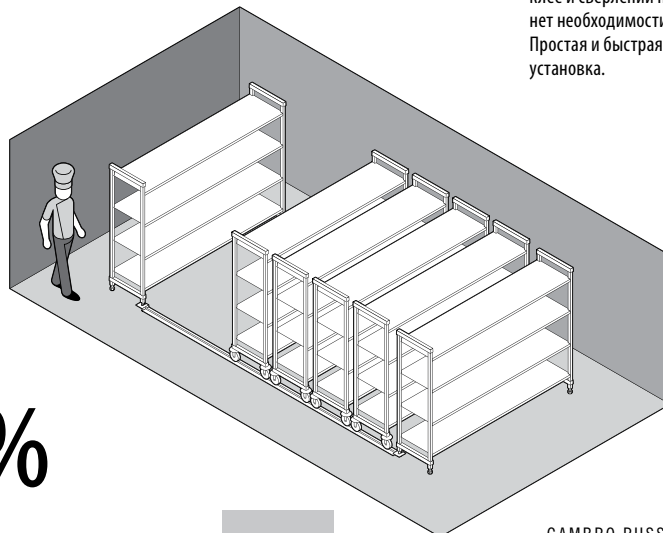
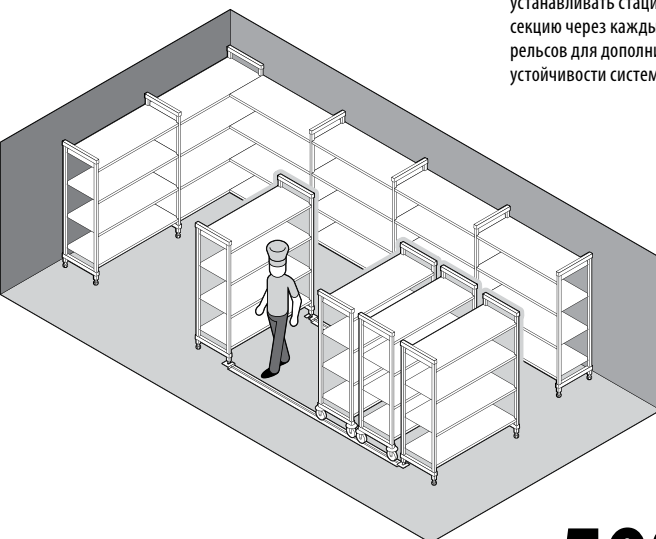

Увеличение объема хранилища до: **50%**

## Передвижные секции компактного хранения из 4 решетчатых полок

Секции включают 2 комплекта передвижных стоек, 4 комплекта полок, 4 ролика и 4 бампера для систем компактного хранения.

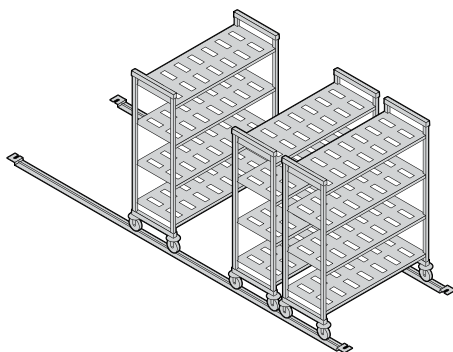

| ВЫСОТА* | ГЛУБИНА | ДЛИНА  |
|---------|---------|--------|
| 1       | 2       | 5      |
| 1790 mm | 500 mm  | 980 mm |
|         | 600     | 1080   |
|         |         | 1180   |
|         |         | 1280   |
|         |         | 1380   |

\* Включает колеса 127 мм.



Поставляется в

6

## Передвижные базовые секции компактного хранения из 4 сплошных полок

Секции включают 2 комплекта передвижных стоек, 4 комплекта полок, 4 ролика и 4 бампера для систем компактного хранения.

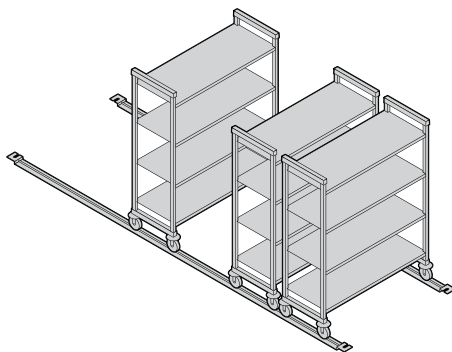

| ВЫСОТА* | ГЛУБИНА | ДЛИНА  |
|---------|---------|--------|
| 1       | 2       | 5      |
| 1790 mm | 500 mm  | 980 mm |
|         | 600     | 1080   |
|         |         | 1180   |
|         |         | 1280   |
|         |         | 1380   |

\* Включает колеса 127 мм.



Поставляется в

6

## Комплекты рельсов с удлинителями

Комплекты алюминиевых рельсов и удлинители рельсов поставляются в 1 коробке. В комплект входят все необходимые крепежные детали из нержавеющей стали для установки системы.

Настоятельно рекомендуется устанавливать стационарную базовую секцию через каждые 4,5 м рельсов для дополнительной устойчивости системы.



| Комплекты рельсов | Рельсов с удлинителями |
|-------------------|------------------------|
| ДЛИНА             | ДЛИНА                  |
| 3                 | 3                      |
| 3,05 m            | 1,38 m                 |
| 3,66              | 1,53                   |
| 4,42              | 1,83                   |



Поставляется в

1

| КОД                                     | ОПИСАНИЕ   | УПАКОВКА |
|---|--|----------|
| <b>Система с направляющими рельсами</b> |  |          |
| CSMNHTK10                               | 3,05 м рельсов для 3 - Передвижных базовых секций* | 1        |
| CSMNHTK12                               | 3,66 м рельсов для 4 - Передвижных базовых секций* | 1        |
| CSMNHTK145                              | 4,42 м рельсов для 5 - Передвижных базовых секций* | 1        |
| <b>Рельсы с удлинителями</b>            |  |          |
| CSMNHTKE4                               | 1,38 м рельсов с удлинителями                      | 1        |
| CSMNHTKE5                               | 1,53 м рельсов с удлинителями                      | 1        |
| CSMNHTKE6                               | 1,83 м рельсов с удлинителями                      | 1        |
| <b>Принадлежности</b>                   |  |          |
| CSNDDFF                                 | Напольное крепление                                | 4        |

Цвет: Серебристый (000). \*В расчете на передвижные секции глубиной 600 мм

«СКЛАДСКИЕ АРТИКУЛЫ И ЦВЕТА НА  
ЕВРОПЕЙСКОМ СКЛАДЕ»  
ВСЕ РАЗМЕРЫ СИСТЕМА С НАПРАВЛЯЮЩИМИ  
РЕЛЬСАМИ И РЕЛЬСОВ С УДЛИНИТЕЛЯМИ: (000)

## V4 ПЕРЕДВИЖНЫЕ СЕКЦИИ КОМПАКТНОГО ХРАНЕНИЯ ИЗ 4 РЕШЕЧАТЫХ ПОЛОК

## S4 ПЕРЕДВИЖНЫЕ СЕКЦИИ КОМПАКТНОГО ХРАНЕНИЯ ИЗ 4 СПЛОШНЫХ ПОЛОК

Секции включают 2 комплекта передвигных стоек, 4 комплекта полок, 4 ролика и 4 бампера для систем компактного хранения. Полный комплект секции поставляется в 6 коробках.

**1790**  
mm  
ВЫСОТА

**500** mm  
ГЛУБИНА

**600** mm  
ГЛУБИНА

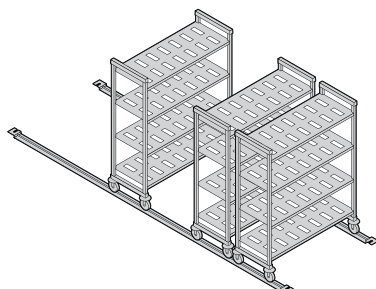

| КОД            | РАЗМЕРЫ<br>Г x Д x В* |
|----------------|-----------------------|
| MPHU5917V4PKG  | 500 x 980 x 1790 mm   |
| MPHU51017V4PKG | 500 x 1080 x 1790     |
| MPHU51117V4PKG | 500 x 1180 x 1790     |
| MPHU51217V4PKG | 500 x 1280 x 1790     |
| MPHU51317V4PKG | 500 x 1380 x 1790     |

|                |                     |
|----------------|---------------------|
| MPHU6917V4PKG  | 600 x 980 x 1790 mm |
| MPHU61017V4PKG | 600 x 1080 x 1790   |
| MPHU61117V4PKG | 600 x 1180 x 1790   |
| MPHU61217V4PKG | 600 x 1280 x 1790   |
| MPHU61317V4PKG | 600 x 1380 x 1790   |

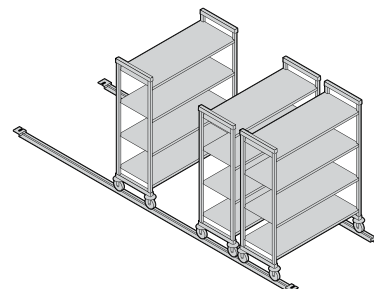

| КОД            | РАЗМЕРЫ<br>Г x Д x В* |
|----------------|-----------------------|
| MPHU5917S4PKG  | 500 x 980 x 1790 mm   |
| MPHU51017S4PKG | 500 x 1080 x 1790     |
| MPHU51117S4PKG | 500 x 1180 x 1790     |
| MPHU51217S4PKG | 500 x 1280 x 1790     |
| MPHU51317S4PKG | 500 x 1380 x 1790     |

|                |                     |
|----------------|---------------------|
| MPHU6917S4PKG  | 600 x 980 x 1790 mm |
| MPHU61017S4PKG | 600 x 1080 x 1790   |
| MPHU61117S4PKG | 600 x 1180 x 1790   |
| MPHU61217S4PKG | 600 x 1280 x 1790   |
| MPHU61317S4PKG | 600 x 1380 x 1790   |

Цвет: белый в серую крапинку (490). \*Включает колеса 127 mm.

**«СКЛАДСКИЕ АРТИКУЛЫ И ЦВЕТА НА  
ЕВРОПЕЙСКОМ СКЛАДЕ»**

ВСЕ РАЗМЕРЫ: (490)

### Ролик с тороидальным бампером системы компактного хранения

Ролики с пазами легко и надежно перемещаются по выступающим рельсам. Тороидальный бампер предотвращает непосредственный контакт между передвигными секциями.

| КОД    | РАЗМЕР |
|--------|--------|
| MPMCHD | 127 mm |

В упаковке: 2 Цвет: Серый (000).

**«СКЛАДСКИЕ АРТИКУЛЫ И ЦВЕТА НА  
ЕВРОПЕЙСКОМ СКЛАДЕ»**

MPMCHD: (000)





# CAMSHELVING® ELEMENTS series

## КОМУ ПОДОЙДЕТ ELEMENTS?

Изготовлена из принципиально нового композитного материала особой прочности и обладает гладкой, простой в очистке поверхностью. Серия Elements крепче обычных решетчатых полок. Изделия серии Elements легче по весу, чем изделия серии Camshelving Premium, и абсолютно устойчивы к воздействию влаги, химически активных веществ и жидкостей, способных разрушить стеллажи со временем. Серия Elements предназначена для умеренной и тяжелой нагрузки в морозильных и холодильных камерах, сухих хранилищах и местах мойки посуды. Изделия отвечают производственным требованиям загруженных предприятий общественного питания.



Любая среда

-38°C до +88°C

Стационарная

Передвижная

**camguard**  
ANTIMICROBIAL SHELF PLATES



КОМПОНЕНТ

Соединители Стоек, Угловые Соединители, Напольное Крепление, Настенное Крепление, Идентификационные Метки, Защитная Сетка Для Полки, Выдвижная Стойка Для Стеллажей, и Разделители Полок не Зарегистрированы Национальным Санитарным Фондом США (NSF).

нагрузка  
**ОТ УМЕРЕННОЙ  
ДО ТЯЖЕЛОЙ**

еженедельные  
заказы

**5 – 7**

## РАЗМЕРЫ СТАЦИОНАРНЫХ СЕКЦИЙ

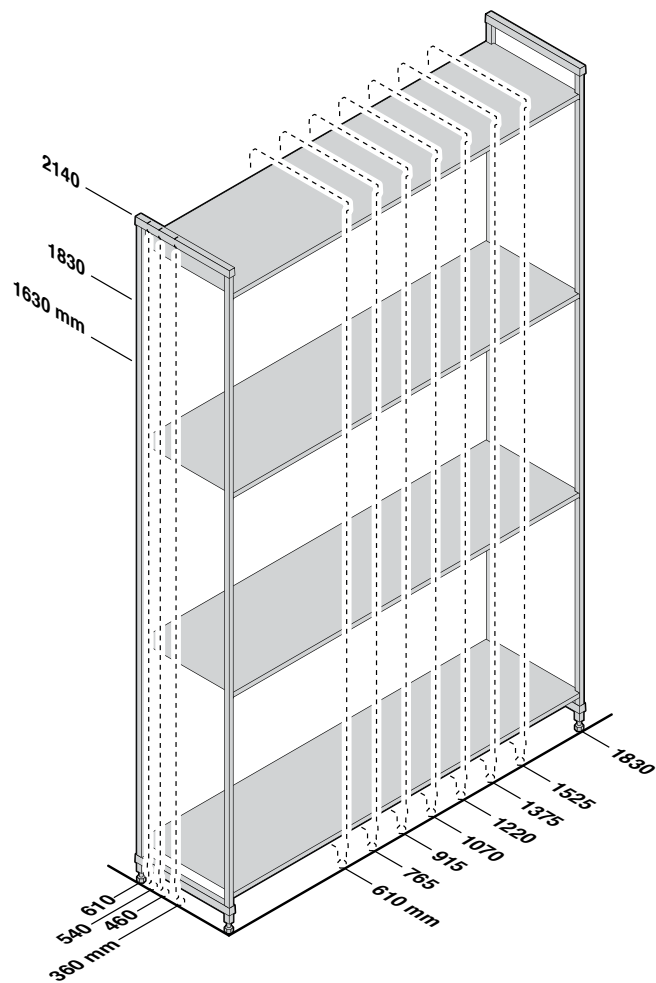

## РАЗМЕРЫ ПЕРЕДВИЖНЫХ СЕКЦИЙ

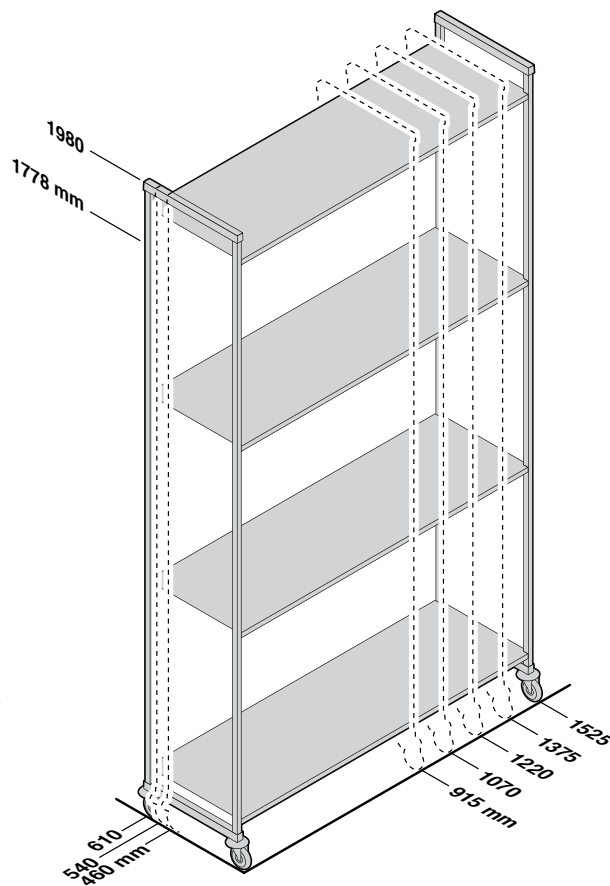

## ТАБЛИЦА ГРУЗОПОДЪЕМНОСТИ СЕКЦИИ ИЗ ELEMENTS SERIES

Вес должен быть равномерно распределен по всей полке.

|   |                                    | ДЛИНА ПОЛОК<br>610 – 1220 ММ | ДЛИНА ПОЛОК<br>1375 – 1830 ММ |
|---|------------------------------------|------------------------------|-------------------------------|
| <b>ОДИНАРНАЯ СЕКЦИЯ</b>                                       | Только секция                      | 910 кг                       | 910 кг                        |
|   | Только полки                       | 365                          | 275                           |
|   | Секция с напольными опорами*       | 1110                         | 1045                          |
|   | Нижней полки с напольными опорами* | 545                          | 410                           |
| <b>УГЛОВАЯ СЕКЦИЯ</b><br>с необходимы 2 напольными<br>опорами | Только секция                      | 820                          | —                             |
|   | Только полки                       | 185                          | —                             |
|   | Нижней полки с напольными опорами* | 275                          | —                             |
| <b>ПЕРЕДВИЖНАЯ СЕКЦИЯ</b>                                     | Только секция**                    | 340                          | —                             |

\*\*С учетом грузоподъемности роликов максимальная весовая нагрузка на передвижную секцию составляет всего 340 кг.

\*Напольные опоры повышают устойчивость и увеличивают грузоподъемность только нижней полки. Настоятельно рекомендованы для базовых секций длиной от 1375 мм, всех угловых секций, П-образных стеллажей и секций, предназначенных для более тяжелой нагрузки. (см. стр. 96).

# CAMSHELVING® ELEMENTS SERIES

## Базовые, дополнительные и передвижные секции

Секции легко выбирать и заказывать. Они экономят время и усилия при установке. Полный комплект секции поставляется в одной коробке. Комплекты стоек собраны на заводе-изготовителе, что ускоряет процесс установки у заказчика.



### Стационарные базовые и дополнительные секции из 4 решетчатых полок

Базовая секция поставляется с 2 собранными комплектами стоек и полок.

Дополнительная секция поставляется с 1 собранным комплектом стоек и полок.

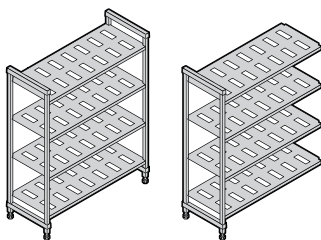

| ВЫСОТА  | ГЛУБИНА | ДЛИНА  |         |
|---------|---------|--------|---------|
| 3       | 3       | 8      |         |
| 1630 mm | 460 mm  | 610 mm | 1220 mm |
| 1830    | 540     | 765    | 1375    |
| 2140    | 610     | 915    | 1525    |
|         |         | 1070   | 1830    |

Поставляется в



### Стационарные базовые и дополнительные секции из 4 сплошных полок

Базовая секция поставляется с 2 собранными комплектами стоек и полок.

Дополнительная секция поставляется с 1 собранным комплектом стоек и полок.

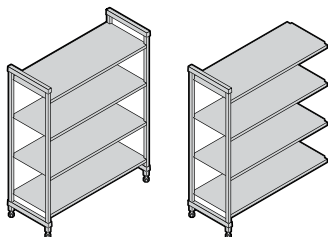

| ВЫСОТА  | ГЛУБИНА | ДЛИНА  |         |
|---------|---------|--------|---------|
| 3       | 3       | 8      |         |
| 1630 mm | 460 mm  | 610 mm | 1220 mm |
| 1830    | 540     | 765    | 1375    |
| 2140    | 610     | 915    | 1525    |
|         |         | 1070   | 1830    |

Поставляется в



### Стационарные базовые и дополнительные секции из 4 решетчатых и сплошных полок (3 решетчатые + 1 сплошная)

Базовая секция поставляется с 2 собранными комплектами стоек и полок.

Дополнительная секция поставляется с 1 собранным комплектом стоек и полок. Сплошная полка устанавливается внизу, чтобы предотвращать утечку воды и моющих средств на хранящуюся продукцию. Сплошная полка устанавливается сверху, чтобы защищать хранящуюся на нижних полках продукцию от конденсации в холодильной камере.

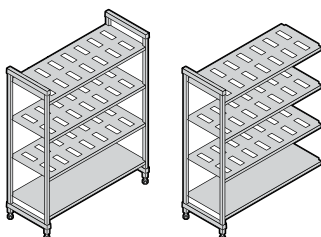

| ВЫСОТА  | ГЛУБИНА | ДЛИНА  |         |
|---------|---------|--------|---------|
| 3       | 3       | 8      |         |
| 1630 mm | 460 mm  | 610 mm | 1220 mm |
| 1830    | 540     | 765    | 1375    |
| 2140    | 610     | 915    | 1525    |
|         |         | 1070   | 1830    |

Поставляется в





## Стационарные базовые и дополнительные секции из 5 решетчатых полок

Базовая секция поставляется с 2 собранными комплектами стоек и полок.

Дополнительная секция поставляется с 1 собранным комплектом стоек и полок.

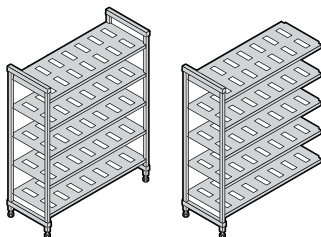

| ВЫСОТА  | ГЛУБИНА | ДЛИНА  |         |
|---------|---------|--------|---------|
| 3       | 3       | 8      |         |
| 1630 mm | 460 mm  | 610 mm | 1220 mm |
| 1830    | 540     | 765    | 1375    |
| 2140    | 610     | 915    | 1525    |
|         |         | 1070   | 1830    |

Поставляется в (коробок)



## Стационарные базовые и дополнительные секции из 5 сплошных полок

Базовая секция поставляется с 2 собранными комплектами стоек и полок.

Дополнительная секция поставляется с 1 собранным комплектом стоек и полок.

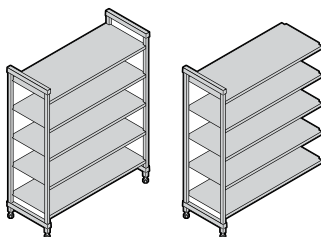

| ВЫСОТА  | ГЛУБИНА | ДЛИНА  |         |
|---------|---------|--------|---------|
| 1       | 3       | 8      |         |
| 2140 mm | 460 mm  | 610 mm | 1220 mm |
|         | 540     | 765    | 1375    |
|         | 610     | 915    | 1525    |
|         |         | 1070   | 1830    |

Поставляется в (коробок)



## Стационарные базовые и дополнительные секции из 5 решетчатых и сплошных полок (4 решетчатые + 1 сплошная)

Базовая секция поставляется с 2 собранными комплектами стоек и полок. Дополнительная секция поставляется с 1 собранным комплектом стоек и полок. Сплошная полка устанавливается внизу, чтобы предотвращать утечку воды и моющих средств на хранящуюся продукцию. Сплошная полка устанавливается вверху, чтобы защищать хранящуюся на нижних полках продукцию от конденсации в холодильной камере.

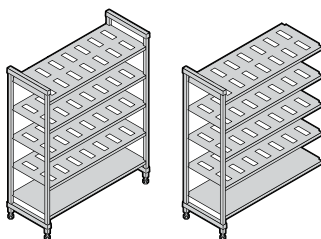

| ВЫСОТА  | ГЛУБИНА | ДЛИНА  |         |
|---------|---------|--------|---------|
| 1       | 3       | 8      |         |
| 2140 mm | 460 mm  | 610 mm | 1220 mm |
|         | 540     | 765    | 1375    |
|         | 610     | 915    | 1525    |
|         |         | 1070   | 1830    |

Поставляется в (коробок)



## Передвижные базовые секции из 4 или 5 решетчатых полок

Передвижные базовые секции поставляются с 2 собранными комплектами передвижных стоек, полок и 4 поворотными роликами усиленной конструкции с полной блокировкой.

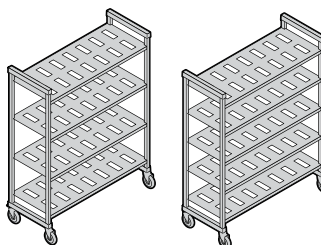

| ВЫСОТА* | ГЛУБИНА | ДЛИНА  |         |
|---------|---------|--------|---------|
| 2       | 3       | 5      |         |
| 1778 mm | 460 mm  | 915 mm | 1375 mm |
| 1980    | 540     | 1070   | 1525    |
|         | 610     | 1220   |         |

\*Включает колеса 127 мм.

Поставляется в (коробок)



сканируйте



Посетите веб-сайт Camshelving [www.cambro.com/camshelving](http://www.cambro.com/camshelving) для получения информации о продукте, видео сборки и схемах конструкции или для просмотра или загрузки спецификации Camshelving и прейскуранта.

ELEMENTS  
SERIES

**1630**  
mm  
ВЫСОТА

## V4 СЕКЦИИ ИЗ 4 РЕШЕТЧАТЫХ ПОЛОК

В комплект базовой секции входят 2 собранных комплекта стоек для стационарных секций, стационарные перекладки, стационарные соединители типа «ласточкин хвост» и панели полок. В комплект дополнительной секции входят 1 собранный комплект стоек для стационарных секций, стационарные перекладки, стационарные соединители типа «ласточкин хвост» и панели полок. Полный комплект секции поставляется в 1 коробке.

Базовая

Дополнительная

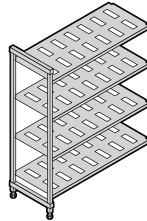
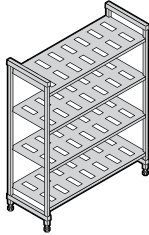

**460** mm  
ГЛУБИНА

РАЗМЕРЫ  
Г x Д x В

|                     |
|---------------------|
| 460 x 610 x 1630 mm |
| 460 x 765 x 1630    |
| 460 x 915 x 1630    |
| 460 x 1070 x 1630   |
| 460 x 1220 x 1630   |
| 460 x 1375 x 1630   |
| 460 x 1525 x 1630   |
| 460 x 1830 x 1630   |

КОД

|             |
|-------------|
| ESU182464V4 |
| ESU183064V4 |
| ESU183664V4 |
| ESU184264V4 |
| ESU184864V4 |
| ESU185464V4 |
| ESU186064V4 |
| ESU187264V4 |

КОД

|            |
|------------|
| EA182464V4 |
| EA183064V4 |
| EA183664V4 |
| EA184264V4 |
| EA184864V4 |
| EA185464V4 |
| EA186064V4 |
| EA187264V4 |

**540** mm  
ГЛУБИНА

|                     |
|---------------------|
| 540 x 610 x 1630 mm |
| 540 x 765 x 1630    |
| 540 x 915 x 1630    |
| 540 x 1070 x 1630   |
| 540 x 1220 x 1630   |
| 540 x 1375 x 1630   |
| 540 x 1525 x 1630   |
| 540 x 1830 x 1630   |

|             |
|-------------|
| ESU212464V4 |
| ESU213064V4 |
| ESU213664V4 |
| ESU214264V4 |
| ESU214864V4 |
| ESU215464V4 |
| ESU216064V4 |
| ESU217264V4 |

|            |
|------------|
| EA212464V4 |
| EA213064V4 |
| EA213664V4 |
| EA214264V4 |
| EA214864V4 |
| EA215464V4 |
| EA216064V4 |
| EA217264V4 |

**610** mm  
ГЛУБИНА

|                     |
|---------------------|
| 610 x 610 x 1630 mm |
| 610 x 765 x 1630    |
| 610 x 915 x 1630    |
| 610 x 1070 x 1630   |
| 610 x 1220 x 1630   |
| 610 x 1375 x 1630   |
| 610 x 1525 x 1630   |
| 610 x 1830 x 1630   |

|             |
|-------------|
| ESU242464V4 |
| ESU243064V4 |
| ESU243664V4 |
| ESU244264V4 |
| ESU244864V4 |
| ESU245464V4 |
| ESU246064V4 |
| ESU247264V4 |

|            |
|------------|
| EA242464V4 |
| EA243064V4 |
| EA243664V4 |
| EA244264V4 |
| EA244864V4 |
| EA245464V4 |
| EA246064V4 |
| EA247264V4 |

ELEMENTS  
SERIES

**1830**  
mm  
ВЫСОТА

## V4 СЕКЦИИ ИЗ 4 РЕШЕТЧАТЫХ ПОЛОК

В комплект базовой секции входят 2 собранных комплекта стоек для стационарных секций, стационарные перекладки, стационарные соединители типа «ласточкин хвост» и панели полок. В комплект дополнительной секции входят 1 собранный комплект стоек для стационарных секций, стационарные перекладки, стационарные соединители типа «ласточкин хвост» и панели полок. Полный комплект секции поставляется в 1 коробке.

Базовая

Дополнительная

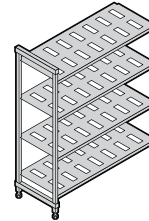
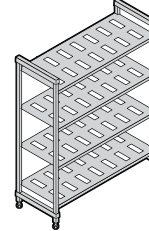

РАЗМЕРЫ  
Г x Д x В

|                     |
|---------------------|
| 460 x 610 x 1830 mm |
| 460 x 765 x 1830    |
| 460 x 915 x 1830    |
| 460 x 1070 x 1830   |
| 460 x 1220 x 1830   |
| 460 x 1375 x 1830   |
| 460 x 1525 x 1830   |
| 460 x 1830 x 1830   |

КОД

|             |
|-------------|
| ESU182472V4 |
| ESU183072V4 |
| ESU183672V4 |
| ESU184272V4 |
| ESU184872V4 |
| ESU185472V4 |
| ESU186072V4 |
| ESU187272V4 |

КОД

|            |
|------------|
| EA182472V4 |
| EA183072V4 |
| EA183672V4 |
| EA184272V4 |
| EA184872V4 |
| EA185472V4 |
| EA186072V4 |
| EA187272V4 |

|                     |
|---------------------|
| 540 x 610 x 1830 mm |
| 540 x 765 x 1830    |
| 540 x 915 x 1830    |
| 540 x 1070 x 1830   |
| 540 x 1220 x 1830   |
| 540 x 1375 x 1830   |
| 540 x 1525 x 1830   |
| 540 x 1830 x 1830   |

|             |
|-------------|
| ESU212472V4 |
| ESU213072V4 |
| ESU213672V4 |
| ESU214272V4 |
| ESU214872V4 |
| ESU215472V4 |
| ESU216072V4 |
| ESU217272V4 |

|            |
|------------|
| EA212472V4 |
| EA213072V4 |
| EA213672V4 |
| EA214272V4 |
| EA214872V4 |
| EA215472V4 |
| EA216072V4 |
| EA217272V4 |

|                     |
|---------------------|
| 610 x 610 x 1830 mm |
| 610 x 765 x 1830    |
| 610 x 915 x 1830    |
| 610 x 1070 x 1830   |
| 610 x 1220 x 1830   |
| 610 x 1375 x 1830   |
| 610 x 1525 x 1830   |
| 610 x 1830 x 1830   |

|             |
|-------------|
| ESU242472V4 |
| ESU243072V4 |
| ESU243672V4 |
| ESU244272V4 |
| ESU244872V4 |
| ESU245472V4 |
| ESU246072V4 |
| ESU247272V4 |

|            |
|------------|
| EA242472V4 |
| EA243072V4 |
| EA243672V4 |
| EA244272V4 |
| EA244872V4 |
| EA245472V4 |
| EA246072V4 |
| EA247272V4 |

Цвет: «Крацованный графит» (580).

ELEMENTS  
SERIES

**2140**  
mm  
ВЫСОТА

## V5 СЕКЦИИ ИЗ 5 РЕШЕТЧАТЫХ ПОЛОК

В комплект базовой секции входят 2 собранных комплекта стоек для стационарных секций, стационарные перекладины, стационарные соединители типа «ласточкин хвост» и панели полок. В комплект дополнительной секции входят 1 собранный комплект стоек для стационарных секций, стационарные перекладины, стационарные соединители типа «ласточкин хвост» и панели полок. Полный комплект секции поставляется в 1 коробке.

Базовая

Дополнительная

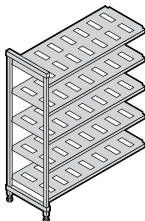
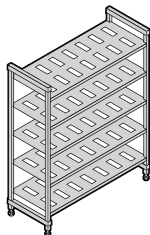

**460** mm  
ГЛУБИНА

РАЗМЕРЫ  
Г x Д x В

|                     |
|---------------------|
| 460 x 610 x 2140 mm |
| 460 x 765 x 2140    |
| 460 x 915 x 2140    |
| 460 x 1070 x 2140   |
| 460 x 1220 x 2140   |
| 460 x 1375 x 2140   |
| 460 x 1525 x 2140   |
| 460 x 1830 x 2140   |

КОД

|             |
|-------------|
| ESU182484V5 |
| ESU183084V5 |
| ESU183684V5 |
| ESU184284V5 |
| ESU184884V5 |
| ESU185484V5 |
| ESU186084V5 |
| ESU187284V5 |

КОД

|            |
|------------|
| EA182484V5 |
| EA183084V5 |
| EA183684V5 |
| EA184284V5 |
| EA184884V5 |
| EA185484V5 |
| EA186084V5 |
| EA187284V5 |

**540** mm  
ГЛУБИНА

|                     |
|---------------------|
| 540 x 610 x 2140 mm |
| 540 x 765 x 2140    |
| 540 x 915 x 2140    |
| 540 x 1070 x 2140   |
| 540 x 1220 x 2140   |
| 540 x 1375 x 2140   |
| 540 x 1525 x 2140   |
| 540 x 1830 x 2140   |

|             |
|-------------|
| ESU212484V5 |
| ESU213084V5 |
| ESU213684V5 |
| ESU214284V5 |
| ESU214884V5 |
| ESU215484V5 |
| ESU216084V5 |
| ESU217284V5 |

|            |
|------------|
| EA212484V5 |
| EA213084V5 |
| EA213684V5 |
| EA214284V5 |
| EA214884V5 |
| EA215484V5 |
| EA216084V5 |
| EA217284V5 |

**610** mm  
ГЛУБИНА

|                     |
|---------------------|
| 610 x 610 x 2140 mm |
| 610 x 765 x 2140    |
| 610 x 915 x 2140    |
| 610 x 1070 x 2140   |
| 610 x 1220 x 2140   |
| 610 x 1375 x 2140   |
| 610 x 1525 x 2140   |
| 610 x 1830 x 2140   |

|             |
|-------------|
| ESU242484V5 |
| ESU243084V5 |
| ESU243684V5 |
| ESU244284V5 |
| ESU244884V5 |
| ESU245484V5 |
| ESU246084V5 |
| ESU247284V5 |

|            |
|------------|
| EA242484V5 |
| EA243084V5 |
| EA243684V5 |
| EA244284V5 |
| EA244884V5 |
| EA245484V5 |
| EA246084V5 |
| EA247284V5 |

Цвет: «Крацованный графит» (580).

ELEMENTS  
SERIES

## V4 ПЕРЕДВИЖНЫЕ СЕКЦИИ ИЗ 4 РЕШЕТЧАТЫХ ПОЛОК

Передвижные секции поставляются с 2 собранными комплектами передвижных стоек, передвижными перекладинами, передвижными соединителями типа «ласточкин хвост», панелями полок и 4 поворотными роликами усиленной конструкции с полной блокировкой. Полный комплект секции поставляется в 1 коробке.

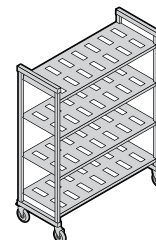

\* Включает  
колеса 127 mm.

**1778**  
mm  
ВЫСОТА

**460** mm  
ГЛУБИНА

**540** mm  
ГЛУБИНА

**610** mm  
ГЛУБИНА

**1980**  
mm  
ВЫСОТА

**460** mm  
ГЛУБИНА

**540** mm  
ГЛУБИНА

**610** mm  
ГЛУБИНА

| КОД         | РАЗМЕРЫ<br>Г x Д x В* |
|-------------|-----------------------|
| EMU183670V4 | 460 x 915 x 1778 mm   |
| EMU184270V4 | 460 x 1070 x 1778     |
| EMU184870V4 | 460 x 1220 x 1778     |
| EMU185470V4 | 460 x 1375 x 1778     |
| EMU186070V4 | 460 x 1525 x 1778     |

|             |                     |
|-------------|---------------------|
| EMU213670V4 | 540 x 915 x 1778 mm |
| EMU214270V4 | 540 x 1070 x 1778   |
| EMU214870V4 | 540 x 1220 x 1778   |
| EMU215470V4 | 540 x 1375 x 1778   |
| EMU216070V4 | 540 x 1525 x 1778   |

|             |                     |
|-------------|---------------------|
| EMU243670V4 | 610 x 915 x 1778 mm |
| EMU244270V4 | 610 x 1070 x 1778   |
| EMU244870V4 | 610 x 1220 x 1778   |
| EMU245470V4 | 610 x 1375 x 1778   |
| EMU246070V4 | 610 x 1525 x 1778   |

| КОД         | РАЗМЕРЫ<br>Г x Д x В* |
|-------------|-----------------------|
| EMU183678V4 | 460 x 915 x 1980 mm   |
| EMU184278V4 | 460 x 1070 x 1980     |
| EMU184878V4 | 460 x 1220 x 1980     |
| EMU185478V4 | 460 x 1375 x 1980     |
| EMU186078V4 | 460 x 1525 x 1980     |

|             |                     |
|-------------|---------------------|
| EMU213678V4 | 540 x 915 x 1980 mm |
| EMU214278V4 | 540 x 1070 x 1980   |
| EMU214878V4 | 540 x 1220 x 1980   |
| EMU215478V4 | 540 x 1375 x 1980   |
| EMU216078V4 | 540 x 1525 x 1980   |

|             |                     |
|-------------|---------------------|
| EMU243678V4 | 610 x 915 x 1980 mm |
| EMU244278V4 | 610 x 1070 x 1980   |
| EMU244878V4 | 610 x 1220 x 1980   |
| EMU245478V4 | 610 x 1375 x 1980   |
| EMU246078V4 | 610 x 1525 x 1980   |





# ПРИНАДЛЕЖНОСТИ CAMSHELVING® ELEMENTS SERIES

## Напольные опоры нижней полки

Увеличивают грузоподъемность нижней полки. Подходят к полкам любой длины. Настоятельно рекомендованы для секций длиной от 1375 мм, всех угловых секций, П-образных стеллажей и секций, предназначенных для более тяжелой нагрузки.

| КОД                             | РАЗМЕРЫ<br>Г x В |
|---------------------------------|------------------|
| <b>Напольная опора – низкий</b> |                  |
| EDS14H6                         | 360 x 165 mm     |
| EDS18H6                         | 460 x 165        |
| EDS21H6                         | 540 x 165        |
| EDS24H6                         | 610 x 165        |

|                                  |           |
|----------------------------------|-----------|
| <b>Напольная опора – высокий</b> |           |
| EDS14H10                         | 360 x 267 |
| EDS18H10                         | 460 x 267 |
| EDS21H10                         | 540 x 267 |
| EDS24H10                         | 610 x 267 |

В упаковке: 1  
Цвет: «Крацованный графит» (580).



## Угловые соединители

Уникальная патентованная конструкция обеспечивает оптимальное использование места на полках. Для соединения базовой и дополнительной секций в уголках используется 1 комплект на полку. Соедините 4 или 5 промежуточных полок между 2 базовыми секциями (2 комплекта на полку). Поставляются в комплектах из 1, 8 и 10 штук.

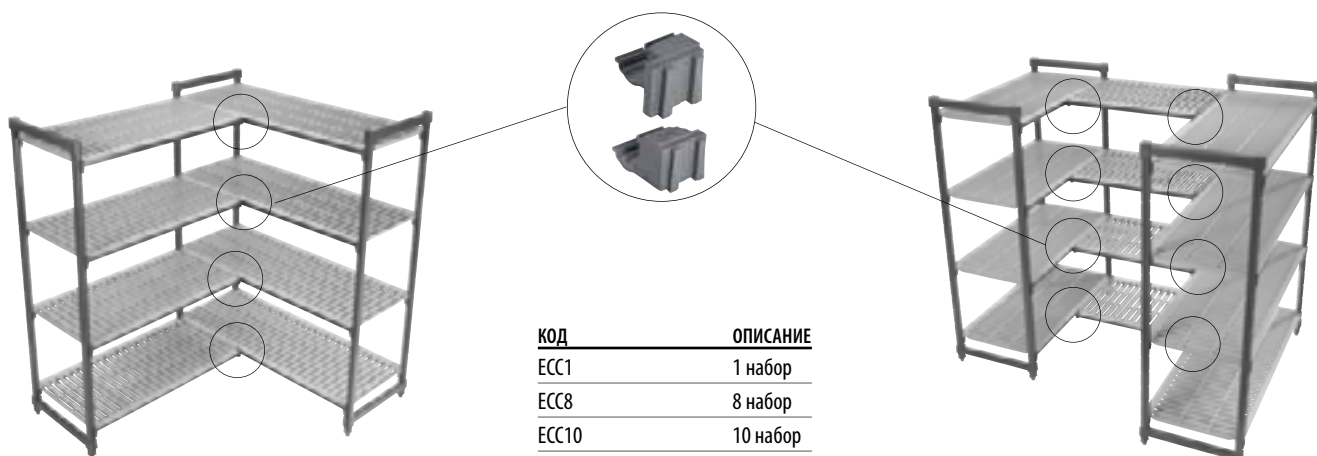

| КОД   | ОПИСАНИЕ |
|-------|----------|
| ЕСС1  | 1 набор  |
| ЕСС8  | 8 набор  |
| ЕСС10 | 10 набор |

Цвет: «Крацованный графит» (580).



# ПРИНАДЛЕЖНОСТИ CAMSHELVING® ELEMENTS SERIE

## Идентификационные метки

Защелкивается на перекладине и позволяет идентифицировать хранящуюся продукцию. Изготовлены из долговечного пластика с прозрачной ячейкой спереди. Поставляются в комплекте с ярлыками.

| КОД   | ОПИСАНИЕ          | РАЗМЕРЫ<br>Д x В |
|-------|-------------------|------------------|
| CSID6 | Ид. метка, 152 mm | 152 x 25 mm      |
| CSID3 | Ид. метка, 76 mm  | 76 x 25          |

В упаковке: 12 Цвет: Белый, прозрачный.



«СКЛАДСКИЕ АРТИКУЛЫ И ЦВЕТА НА  
ЕВРОПЕЙСКОМ СКЛАДЕ»

CSID6: (000)



## Настенное крепление

Крепит стационарный стеллаж к стене в качестве меры предосторожности и для повышения устойчивости. Изготовлено из нержавеющей стали. Поставляется без шурупов.

| КОД  | РАЗМЕРЫ<br>Г x Д x В |
|------|----------------------|
| CSWF | 73 x 238 x 48 mm     |

В упаковке: 4 Цвет: Серебристый (000).



Диаметр отверстия 1,11 cm

«СКЛАДСКИЕ АРТИКУЛЫ И ЦВЕТА НА  
ЕВРОПЕЙСКОМ СКЛАДЕ»

CSWF: (000)



## Напольное крепление

Крепит стационарную стойку к полу, обеспечивая более устойчивое основание и повышая безопасность. Изготовлено из нержавеющей стали. Поставляется без болтов.

| КОД   | РАЗМЕРЫ<br>Г x Д x В |
|-------|----------------------|
| CSEQ3 | 102 x 83 x 59 mm     |

В упаковке: 4 Цвет: Серебристый (000).



Диаметр отверстия 1,43 cm



## Ролик усиленной конструкции

Оптимально подходит для всех хранилищ, особенно холодильных и морозильных камер и влажных помещений. Изготовлен из долговечного, устойчивого к коррозии пластика с поворотным колесом 127 mm из ТЭП, не оставляющим следов. Полная

блокировка блокирует движение и поворот колеса.

| КОД   | РАЗМЕР |
|-------|--------|
| EMCWB | 127 mm |

В упаковке: 2 Цвет: Серый (000).



## Тороидальный бампер

Дополнительно защищают при перевозке и передвижении передвижных секций на место к стене или другим секциям для хранения.

| КОД    | ДИАМЕТР |
|--------|---------|
| CSMHDB | 127 mm  |

В упаковке: 4 Цвет: Серый (000).





# ПРИНАДЛЕЖНОСТИ CAMSHELVING® ELEMENTS SERIE

## Перегородка для полок

Разделяйте и складывайте предметы в стопу на полках. Изготовлены из высокопрочного АБС-пластика. Устанавливаются на сплошные и решетчатые полки. Легко извлекаются для перестановки и очистки.

| КОД     | РАЗМЕРЫ<br>Г x В |
|---------|------------------|
| CSSD188 | 460 x 203 mm     |
| CSSD218 | 540 x 203        |
| CSSD248 | 610 x 203        |

В упаковке: 1 Цвет: светло-серый (151).

«СКЛАДСКИЕ АРТИКУЛЫ И ЦВЕТА НА  
ЕВРОПЕЙСКОМ СКЛАДЕ»

ВСЕ РАЗМЕРЫ: (151)



## Разделители полок (для полок глубиной 610 mm)

Для индивидуализации обслуживания или хранения пищевых лотков, коробок и сушилок. Прямые и угловые разделители устанавливаются на перекладинах.

| КОД  | ОПИСАНИЕ            |
|------|---------------------|
| EDBA | Угловой разделитель |
| EDBS | Прямой разделитель  |

В упаковке: 4  
Цвет: «Серый в крапинку» (480).



## Направляющие полок

Скобы быстро и легко устанавливаются и снимаются. Годятся для стеллажей шириной от 610 до 1830 mm и высотой от 360 до 610 mm. Двусторонние штоки обеспечивают максимальную безопасность для содержимого полок. Новые направляющие могут быть использованы с разделителями полок и сушильными стойками. Доступны в комплектах с 3 или 4 сторонами для удовлетворения всех потребностей пищевых учреждений.

## Комплекты Направляющих

| КОД  | РАЗМЕРЫ<br>Г x Д |
|--|------------------|
| Полные комплекты для полки<br>(2 стороны, 2 конца) |                  |
| ESR2436  | 610 x 910 mm     |
| ESR2442  | 610 x 1070       |
| ESR2448  | 610 x 1220       |
| 3/4 комплекты для полки<br>(1 сторона, 2 конца)    |                  |
| ESR24363   | 610 x 910        |
| ESR24423   | 610 x 1070       |
| ESR24483   | 610 x 1220       |

В упаковке: 1 Цвет: светло-серый (151).

Комплекты направляющих для полок доступны для любых высот и длин. Весь ассортимент выбора полных и 3/4 комплектов содержится в Спецификации продукции Camshelving и Прейскуранте.

## Односторонние боковые направляющие

| КОД    | ДЛИНА  |
|--------|--------|
| ESR24S | 610 mm |
| ESR30S | 760    |
| ESR36S | 910    |
| ESR42S | 1070   |
| ESR48S | 1220   |
| ESR54S | 1380   |
| ESR60S | 1530   |
| ESR72S | 1830   |

## Односторонние направляющие

| КОД    | ГЛУБИНА |
|--------|---------|
| ESR14E | 360 mm  |
| ESR18E | 460     |
| ESR21E | 540     |
| ESR24E | 610     |

New!



## Выдвижная стойка для стеллажей (для полок глубиной 610 mm)

Вмещает 6 полноразмерных (1826) 46 x 66 см или 12 половинноразмерных (1318) 32 x 45 см поддонов или подносов. 1 или несколько стоек устанавливаются на решетчатые полки любой длины. Изготовлена из алюминия, безопасного для использования в холодильных и морозильных камерах. Изготовлено из сплава алюминия 6463 (серия 6000).

| КОД   | РАЗМЕРЫ<br>Г x Д x В |
|-------|----------------------|
| CSTSR | 584 x 517 x 508 mm   |

В упаковке: 1  
Цвет: Серебристый (000).

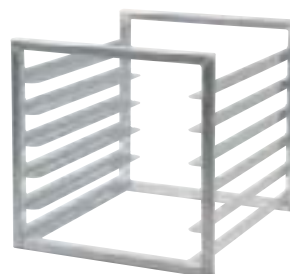

# ПРИНАДЛЕЖНОСТИ CAMSHELVING® ELEMENTS SERIE

## Защитная сетка для полки (для полок глубиной 610 mm)

Надежное хранение ценных предметов и продукции на одной полке. Изготовлена из прочной нержавеющей стали (304) для использования в любых условиях. Расстояние между полками должно составлять 457 mm. Устанавливается только на решетчатых полках. Поставляется без замка.

| КОД        | РАЗМЕРЫ<br>Г x Д x В |
|------------|----------------------|
| CSSC244818 | 640 x 1080 x 460 mm  |

В упаковке: 1  
Цвет: Серебристый (000).



## Перекладки полок

Поставляются в одинарных и двойных стационарных и передвижных комплектах. Для установки открытой полки для разделителей или кассет для сушки используются две перекладки. Для укрепления конструкции при размещении подвижных элементов под первой полкой одна перекладка устанавливается на задних стойках. Поставляется с соединителями перекладин типа «ласточкин хвост».

### Стационарной секции

| ДЛИНА  | ОДИНАРНЫЙ КОМПЛЕКТ КОД* | ДВОЙНОЙ КОМПЛЕКТ КОД** |
|--------|-------------------------|------------------------|
| 610 mm | ETR24                   | —                      |
| 765    | ETR30                   | —                      |
| 915    | ETR36                   | ETR362PK               |
| 1070   | ETR42                   | ETR422PK               |
| 1220   | ETR48                   | ETR482PK               |
| 1375   | ETR54                   | ETR542PK               |
| 1525   | ETR60                   | ETR602PK               |
| 1830   | ETR72                   | —                      |

\*В упаковке: 1 \*\*В упаковке: 2  
Цвет: «Крацованный графит» (580).

### Передвижной секции

| ДЛИНА  | ОДИНАРНЫЙ КОМПЛЕКТ КОД* | ДВОЙНОЙ КОМПЛЕКТ КОД** |
|--------|-------------------------|------------------------|
| 915 mm | EMTR36                  | EMTR362PK              |
| 1070   | EMTR42                  | EMTR422PK              |
| 1220   | EMTR48                  | EMTR482PK              |
| 1375   | EMTR54                  | EMTR542PK              |
| 1525   | EMTR60                  | EMTR602PK              |

\*В упаковке: 1 \*\*В упаковке: 2  
Цвет: «Крацованный графит» (580).

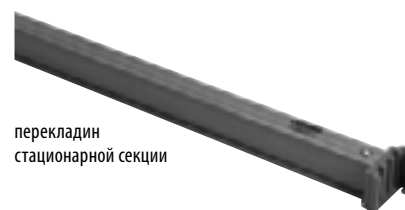

перекладин стационарной секции



перекладин передвижной секции

## Кассета для сушки и хранения выпуклых крышек (для полок глубиной 540 mm)

Для сушки и надежного хранения не более 10 выпуклых крышек или крышек для тарелок в вертикальном положении. Устанавливается на перекладки полок. Изготовлены из высокопрочного АБС-пластика. Поставляется в упаковках из 1 и 5 штук.

| КОД    | РАЗМЕРЫ<br>Г x Д x В | В УПАКОВКЕ |
|--------|----------------------|------------|
| CSDDC  | 520 x 415 x 86 mm    | 1          |
| CSDDC5 | 520 x 415 x 86       | 5          |

Цвет: светло-серый (151).



# ПРИНАДЛЕЖНОСТИ CAMSHELVING® ELEMENTS SERIE

## Вертикальная кассета для сушки и хранения (для полок глубиной 610 mm)

Типовая кассета на 7 гнезд предназначена для сушки и хранения подносов, поддонов, разделочных досок и крышек. Устанавливается на перекладины полок. Изготовлены из высокопрочного АБС-пластика. Поставляется в упаковках из 1 и 3 штук.

| КОД    | РАЗМЕРЫ           | В УПАКОВКЕ |
|--------|-------------------|------------|
|        | Г x Д x В         |            |
| CSDR7  | 597 x 260 x 95 mm | 1          |
| CSDR73 | 597 x 260 x 95    | 3          |

Цвет: светло-серый (151).

«СКЛАДСКИЕ АРТИКУЛЫ И ЦВЕТА НА ЕВРОПЕЙСКОМ СКЛАДЕ»

CSDR7, CSDR73: (151)



## Вертикальная стойка для сушки и хранения

Обеспечивает сушку в санитарных условиях, безопасную переноску и эффективное размещение и доступность продукции.

Поставляется с собранными комплектами передвижных стоек, 6 перекладинами передвижных полок, соединителями перекладин передвижных полок типа «ласточкин хвост», 12 или 15 вертикальными кассетами для сушки и поворотными роликами усиленной конструкции с полной блокировкой. Необходима сборка.

| КОД            | РАЗМЕРЫ              | ВМЕСТИМОСТЬ |
|----------------|----------------------|-------------|
|                | Г x Д x В            |             |
| EMU244878DRPKG | 610 x 1220 x 1980 mm | 84 подносов |
| EMU246078DRPKG | 610 x 1530 x 1980    | 105         |

Цвет: «Крацованный графит» (580).

Секции длиной 1220 mm  
поставляются в (коробок)

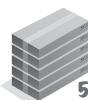

Секции длиной 1530 mm  
поставляются в (коробок)

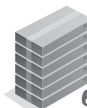

## Угловая кассета для сушки и хранения (для полок глубиной 610 mm)

Уникальная конструкция вмещает не более 8 пеллет для доставки пищи и применяется для сушки, хранения и перевозки пищевых лотков и других кухонных принадлежностей коммерческих предприятий. Устанавливается на перекладины полок.

Изготовлены из высокопрочного АБС-пластика. Поставляется в упаковках из 1 и 4 штук.

| КОД    | РАЗМЕРЫ            | В УПАКОВКЕ |
|--------|--------------------|------------|
|        | Г x Д x В          |            |
| CSDR8  | 592 x 263 x 160 mm | 1          |
| CSDR84 | 592 x 263 x 160    | 4          |

Цвет: светло-серый (151).

«СКЛАДСКИЕ АРТИКУЛЫ И ЦВЕТА НА ЕВРОПЕЙСКОМ СКЛАДЕ»

CSDR8, CSDR84: (151)



## Угловая стойка для сушки и хранения

Обеспечивает сушку в санитарных условиях, безопасную переноску и эффективное размещение и доступность продукции.

Поставляется с собранными комплектами передвижных стоек, 8 перекладинами, 16 угловыми кассетами для сушки и поворотными роликами усиленной конструкции с полной блокировкой. Необходима сборка.

| КОД            | РАЗМЕРЫ              | ВМЕСТИМОСТЬ  |
|----------------|----------------------|--|
|                | Г x Д x В            |  |
| EMU244878PDPKG | 610 x 1220 x 1980 mm | 128 подставок и оснований или 16 пищевых лотков Gastronorm размера 1/1 |

Цвет: «Крацованный графит» (580).

Поставляется в (коробок)





# CAMSHELVING® BASICS PLUS series

## КОМУ ПОДОЙДЕТ BASICS PLUS?

Предприятия с небольшим бюджетом и меньшей необходимостью в хранении продукции не должны довольствоваться низкими требованиями к качеству стеллажей и эффективности хранения. Серия Basics Plus изготовлена из того же высокофункционального и прочного композитного материала, что и серия Elements, и обладает аналогичными функциональными характеристиками. Изделия легче по весу и дешевле, но достаточно прочны, чтобы выдерживать от небольшой до умеренной нагрузки при хранении.



Любая среда

-38°C ДО +88°C

Стационарная



КОМПОНЕНТ

Соединители Стоек, Угловые Соединители, Напольное Крепление, Настенное Крепление, Идентификационные Метки, Защитная Сетка Для Полки, и Выдвижная Стойка Для Стеллажей не Зарегистрированы Национальным Санитарным Фондом США (NSF).



нагрузка

От НЕБОЛЬШОЙ  
до УМЕРЕННОЙ

еженедельные  
заказы

2 – 5

## РАЗМЕРЫ СТАЦИОНАРНЫХ СЕКЦИЙ

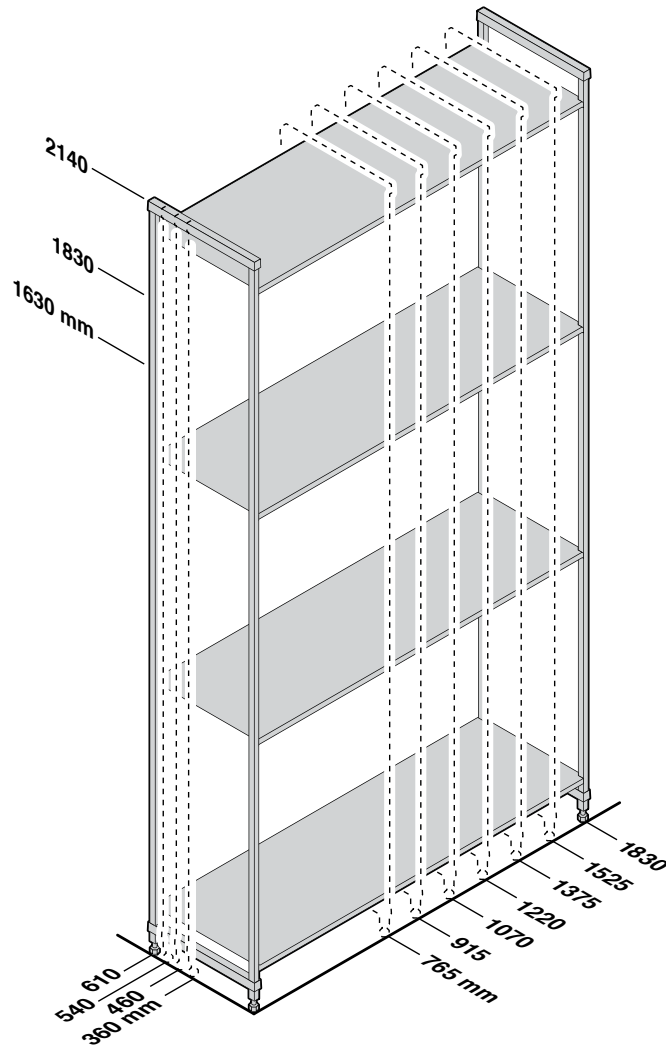

## ТАБЛИЦА ГРУЗОПОДЪЕМНОСТИ СЕКЦИИ ИЗ BASICS PLUS SERIES

Вес должен быть равномерно распределен по всей полке.

|   |                                    | ДЛИНА ПОЛОК<br>765 – 1220 мм | ДЛИНА ПОЛОК<br>1375 – 1525 мм |
|---|------------------------------------|------------------------------|-------------------------------|
| <b>ОДИНАРНАЯ СЕКЦИЯ</b>                                       | Только секция                      | 800 kr (TUV)                 | 800 kr (TUV)                  |
|   | Только полки                       | 190 (TUV)                    | 180 (TUV)                     |
|   | Секция с напольными опорами*       | 885                          | 880                           |
|   | Нижней полки с напольными опорами* | 275                          | 260                           |
| <b>УГЛОВАЯ СЕКЦИЯ</b><br>с необходимы 2 напольными<br>опорами | Только секция                      | 590                          | —                             |
|   | Только полки                       | 130                          | —                             |
|   | Нижней полки с напольными опорами* | 200                          | —                             |

\*Напольные опоры повышают устойчивость и увеличивают грузоподъемность только нижней полки. Настоятельно рекомендованы для базовых секций длиной от 1375 мм, всех угловых секций, П-образных стеллажей и секций, предназначенных для более тяжелой нагрузки. (см. стр. 96).



СЕРТИФИКАЦИЯ TUV  
ГРУЗОПОДЪЕМНОСТИ

# CAMSHELVING® BASICS PLUS SERIES

## Базовые и дополнительные секции

Секции легко выбирать и заказывать. Они экономят время и усилия при установке. Полный комплект секции поставляется в одной коробке. Комплекты стоек собраны на заводе-изготовителе, что ускоряет процесс установки у заказчика.



### Стационарные базовые и дополнительные секции из 4 решетчатых полок

Базовая секция поставляется с 2 собранными комплектами стоек и полок.

Дополнительная секция поставляется с 1 собранным комплектом стоек и полок.

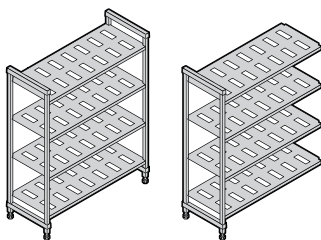

| ВЫСОТА  | ГЛУБИНА | ДЛИНА  |         |
|---------|---------|--------|---------|
| 3       | 4       | 7      |         |
| 1630 mm | *360 mm | 765 mm | 1375 mm |
| 1830    | 460     | 915    | 1525    |
| 2140    | 540     | 1070   | 1830    |
|         | 610     | 1220   |         |

\*360 mm Доступно только в: В 1630, 1830 / Д 765, 915, 1070, 1220 mm.

Поставляется в



### Стационарные базовые и дополнительные секции из 4 сплошных полок

Базовая секция поставляется с 2 собранными комплектами стоек и полок.

Дополнительная секция поставляется с 1 собранным комплектом стоек и полок.

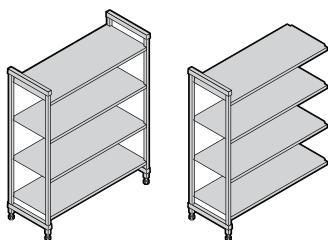

| ВЫСОТА  | ГЛУБИНА | ДЛИНА  |         |
|---------|---------|--------|---------|
| 3       | 4       | 7      |         |
| 1630 mm | *360 mm | 765 mm | 1375 mm |
| 1830    | 460     | 915    | 1525    |
| 2140    | 540     | 1070   | 1830    |
|         | 610     | 1220   |         |

\*360 mm Доступно только в: В 1630, 1830 / Д 765, 915, 1070, 1220 mm.

Поставляется в



### Стационарные базовые и дополнительные секции из 4 решетчатых и сплошных полок (3 решетчатые + 1 сплошная)

Базовая секция поставляется с 2 собранными комплектами стоек и полок.

Дополнительная секция поставляется с 1 собранным комплектом стоек и полок.

Сплошная полка устанавливается внизу, чтобы предотвращать утечку воды и моющих средств на хранящуюся продукцию. Сплошная полка устанавливается сверху, чтобы защищать хранящуюся на нижних полках продукцию от конденсации в холодильной камере.

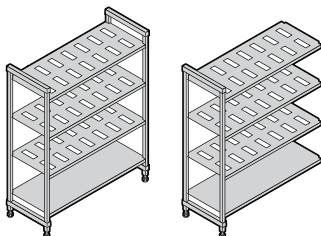

| ВЫСОТА  | ГЛУБИНА | ДЛИНА  |         |
|---------|---------|--------|---------|
| 3       | 4       | 7      |         |
| 1630 mm | *360 mm | 765 mm | 1375 mm |
| 1830    | 460     | 915    | 1525    |
| 2140    | 540     | 1070   | 1830    |
|         | 610     | 1220   |         |

\*360 mm Доступно только в: В 1630, 1830 / Д 765, 915, 1070, 1220 mm.

Поставляется в





## Стационарные базовые и дополнительные секции из 5 решетчатых полок

Базовая секция поставляется с 2 собранными комплектами стоек и полок.

Дополнительная секция поставляется с 1 собранным комплектом стоек и полок.

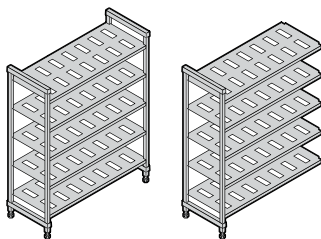

| ВЫСОТА   | ГЛУБИНА  | ДЛИНА    |         |
|----------|----------|----------|---------|
| <b>3</b> | <b>3</b> | <b>7</b> |         |
| 1630 mm  | 460 mm   | 765 mm   | 1375 mm |
| 1830     | 540      | 915      | 1525    |
| 2140     | 610      | 1070     | 1830    |
|          |          | 1220     |         |

Поставляется в



## Стационарные базовые и дополнительные секции из 5 сплошных полок

Базовая секция поставляется с 2 собранными комплектами стоек и полок.

Дополнительная секция поставляется с 1 собранным комплектом стоек и полок.

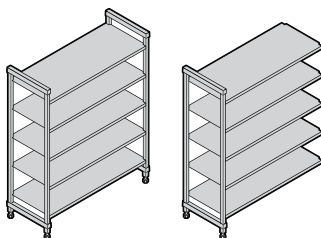

| ВЫСОТА   | ГЛУБИНА  | ДЛИНА    |         |
|----------|----------|----------|---------|
| <b>1</b> | <b>3</b> | <b>7</b> |         |
| 2140 mm  | 460 mm   | 765 mm   | 1375 mm |
|          | 540      | 915      | 1525    |
|          | 610      | 1070     | 1830    |
|          |          | 1220     |         |

Поставляется в



## Стационарные базовые и дополнительные секции из 5 решетчатых и сплошных полок (4 решетчатые + 1 сплошная)

Базовая секция поставляется с 2 собранными комплектами стоек и полок.

Дополнительная секция поставляется с 1 собранным комплектом стоек и полок.

Сплошная полка устанавливается внизу, чтобы предотвращать утечку воды и моющих средств на хранящуюся продукцию. Сплошная полка устанавливается вверху, чтобы защищать хранящуюся на нижних полках продукцию от конденсации в холодильной камере.

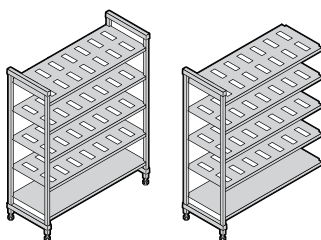

| ВЫСОТА   | ГЛУБИНА  | ДЛИНА    |         |
|----------|----------|----------|---------|
| <b>1</b> | <b>3</b> | <b>7</b> |         |
| 2140 mm  | 460 mm   | 765 mm   | 1375 mm |
|          | 540      | 915      | 1525    |
|          | 610      | 1070     | 1830    |
|          |          | 1220     |         |

Поставляется в



сканируйте



Посетите веб-сайт Camshelving [www.cambro.com/camshelving](http://www.cambro.com/camshelving) для получения информации о продукте, видео сборки и схемах конструкции или для просмотра или загрузки спецификации Camshelving и прейскуранта.

**1630**  
mm  
ВЫСОТА

**V4**  
**СЕКЦИИ ИЗ**  
**4 РЕШЕТЧАТЫХ ПОЛОК**

Базовая секция поставляется с 2 собранными комплектами стоек и полок. Дополнительная секция поставляется с 1 собранным комплектом стоек и полок. Полный комплект секции поставляется в 1 коробке.

Базовая

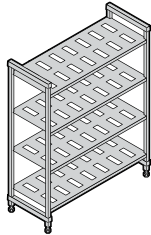

Дополнительная

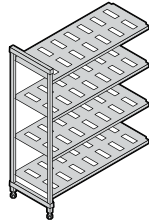

360 mm ГЛУБИНА

| КОД         | РАЗМЕРЫ<br>Г x Д x В |
|-------------|----------------------|
| СВU143064V4 | 360 x 765 x 1630 mm  |
| СВU143664V4 | 360 x 915 x 1630     |
| СВU144264V4 | 360 x 1070 x 1630    |
| СВU144864V4 | 360 x 1220 x 1630    |
| СВU145464V4 | 360 x 1375 x 1630    |
| СВU146064V4 | 360 x 1525 x 1630    |
| СВU147264V4 | 360 x 1830 x 1630    |

| КОД         | РАЗМЕРЫ<br>Г x Д x В |
|-------------|----------------------|
| СВА143064V4 | 360 x 718 x 1630 mm  |
| СВА143664V4 | 360 x 870 x 1630     |
| СВА144264V4 | 360 x 1023 x 1630    |
| СВА144864V4 | 360 x 1175 x 1630    |
| СВА145464V4 | 360 x 1328 x 1630    |
| СВА146064V4 | 360 x 1480 x 1630    |
| СВА147264V4 | 360 x 1785 x 1630    |

460 mm ГЛУБИНА

|             |                     |
|-------------|---------------------|
| СВU183064V4 | 460 x 765 x 1630 mm |
| СВU183664V4 | 460 x 915 x 1630    |
| СВU184264V4 | 460 x 1070 x 1630   |
| СВU184864V4 | 460 x 1220 x 1630   |
| СВU185464V4 | 460 x 1375 x 1630   |
| СВU186064V4 | 460 x 1525 x 1630   |
| СВU187264V4 | 460 x 1830 x 1630   |

|             |                     |
|-------------|---------------------|
| СВА183064V4 | 460 x 718 x 1630 mm |
| СВА183664V4 | 460 x 870 x 1630    |
| СВА184264V4 | 460 x 1023 x 1630   |
| СВА184864V4 | 460 x 1175 x 1630   |
| СВА185464V4 | 460 x 1328 x 1630   |
| СВА186064V4 | 460 x 1480 x 1630   |
| СВА187264V4 | 460 x 1785 x 1630   |

540 mm ГЛУБИНА

|             |                     |
|-------------|---------------------|
| СВU213064V4 | 540 x 765 x 1630 mm |
| СВU213664V4 | 540 x 915 x 1630    |
| СВU214264V4 | 540 x 1070 x 1630   |
| СВU214864V4 | 540 x 1220 x 1630   |
| СВU215464V4 | 540 x 1375 x 1630   |
| СВU216064V4 | 540 x 1525 x 1630   |
| СВU217264V4 | 540 x 1830 x 1630   |

|             |                     |
|-------------|---------------------|
| СВА213064V4 | 540 x 718 x 1630 mm |
| СВА213664V4 | 540 x 870 x 1630    |
| СВА214264V4 | 540 x 1023 x 1630   |
| СВА214864V4 | 540 x 1175 x 1630   |
| СВА215464V4 | 540 x 1328 x 1630   |
| СВА216064V4 | 540 x 1480 x 1630   |
| СВА217264V4 | 540 x 1785 x 1630   |

610 mm ГЛУБИНА

|             |                     |
|-------------|---------------------|
| СВU243064V4 | 610 x 765 x 1630 mm |
| СВU243664V4 | 610 x 915 x 1630    |
| СВU244264V4 | 610 x 1070 x 1630   |
| СВU244864V4 | 610 x 1220 x 1630   |
| СВU245464V4 | 610 x 1375 x 1630   |
| СВU246064V4 | 610 x 1525 x 1630   |
| СВU247264V4 | 610 x 1830 x 1630   |

|             |                     |
|-------------|---------------------|
| СВА243064V4 | 610 x 718 x 1630 mm |
| СВА243664V4 | 610 x 870 x 1630    |
| СВА244264V4 | 610 x 1023 x 1630   |
| СВА244864V4 | 610 x 1175 x 1630   |
| СВА245464V4 | 610 x 1328 x 1630   |
| СВА246064V4 | 610 x 1480 x 1630   |
| СВА247264V4 | 610 x 1785 x 1630   |

Цвет: «Крацованный графит» (580).

«СКЛАДСКИЕ АРТИКУЛЫ И ЦВЕТА НА ЕВРОПЕЙСКОМ СКЛАДЕ»

ВСЕ РАЗМЕРЫ: (490)

**1830**  
mm  
ВЫСОТА

**V4**  
**СЕКЦИИ ИЗ**  
**4 РЕШЕТЧАТЫХ ПОЛОК**

Базовая секция поставляется с 2 собранными комплектами стоек и полок. Дополнительная секция поставляется с 1 собранным комплектом стоек и полок. Полный комплект секции поставляется в 1 коробке.

Базовая

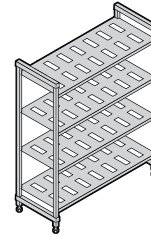

Дополнительная

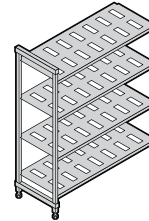

360 mm ГЛУБИНА

| КОД         | РАЗМЕРЫ<br>Г x Д x В |
|-------------|----------------------|
| СВU143072V4 | 360 x 765 x 1830 mm  |
| СВU143672V4 | 360 x 915 x 1830     |
| СВU144272V4 | 360 x 1070 x 1830    |
| СВU144872V4 | 360 x 1220 x 1830    |
| СВU145472V4 | 360 x 1375 x 1830    |
| СВU146072V4 | 360 x 1525 x 1830    |
| СВU147272V4 | 360 x 1830 x 1830    |

| КОД         | РАЗМЕРЫ<br>Г x Д x В |
|-------------|----------------------|
| СВА143072V4 | 360 x 718 x 1830 mm  |
| СВА143672V4 | 360 x 870 x 1830     |
| СВА144272V4 | 360 x 1023 x 1830    |
| СВА144872V4 | 360 x 1175 x 1830    |
| СВА145472V4 | 360 x 1328 x 1830    |
| СВА146072V4 | 360 x 1480 x 1830    |
| СВА147272V4 | 360 x 1785 x 1830    |

460 mm ГЛУБИНА

|             |                     |
|-------------|---------------------|
| СВU183072V4 | 460 x 765 x 1830 mm |
| СВU183672V4 | 460 x 915 x 1830    |
| СВU184272V4 | 460 x 1070 x 1830   |
| СВU184872V4 | 460 x 1220 x 1830   |
| СВU185472V4 | 460 x 1375 x 1830   |
| СВU186072V4 | 460 x 1525 x 1830   |
| СВU187272V4 | 460 x 1830 x 1830   |

|             |                     |
|-------------|---------------------|
| СВА183072V4 | 460 x 718 x 1830 mm |
| СВА183672V4 | 460 x 870 x 1830    |
| СВА184272V4 | 460 x 1023 x 1830   |
| СВА184872V4 | 460 x 1175 x 1830   |
| СВА185472V4 | 460 x 1328 x 1830   |
| СВА186072V4 | 460 x 1480 x 1830   |
| СВА187272V4 | 460 x 1785 x 1830   |

540 mm ГЛУБИНА

|             |                     |
|-------------|---------------------|
| СВU213072V4 | 540 x 765 x 1830 mm |
| СВU213672V4 | 540 x 915 x 1830    |
| СВU214272V4 | 540 x 1070 x 1830   |
| СВU214872V4 | 540 x 1220 x 1830   |
| СВU215472V4 | 540 x 1375 x 1830   |
| СВU216072V4 | 540 x 1525 x 1830   |
| СВU217272V4 | 540 x 1830 x 1830   |

|             |                     |
|-------------|---------------------|
| СВА213072V4 | 540 x 718 x 1830 mm |
| СВА213672V4 | 540 x 870 x 1830    |
| СВА214272V4 | 540 x 1023 x 1830   |
| СВА214872V4 | 540 x 1175 x 1830   |
| СВА215472V4 | 540 x 1328 x 1830   |
| СВА216072V4 | 540 x 1480 x 1830   |
| СВА217272V4 | 540 x 1785 x 1830   |

610 mm ГЛУБИНА

|             |                     |
|-------------|---------------------|
| СВU243072V4 | 610 x 765 x 1830 mm |
| СВU243672V4 | 610 x 915 x 1830    |
| СВU244272V4 | 610 x 1070 x 1830   |
| СВU244872V4 | 610 x 1220 x 1830   |
| СВU245472V4 | 610 x 1375 x 1830   |
| СВU246072V4 | 610 x 1525 x 1830   |
| СВU247272V4 | 610 x 1830 x 1830   |

|             |                     |
|-------------|---------------------|
| СВА243072V4 | 610 x 718 x 1830 mm |
| СВА243672V4 | 610 x 870 x 1830    |
| СВА244272V4 | 610 x 1023 x 1830   |
| СВА244872V4 | 610 x 1175 x 1830   |
| СВА245472V4 | 610 x 1328 x 1830   |
| СВА246072V4 | 610 x 1480 x 1830   |
| СВА247272V4 | 610 x 1785 x 1830   |

**2140**  
mm  
ВЫСОТА

# V5

## СЕКЦИИ ИЗ 5 РЕШЕТЧАТЫХ ПОЛОК

Базовая секция поставляется с 2 собранными комплектами стоек и полок. Дополнительная секция поставляется с 1 собранным комплектом стоек и полок. Полный комплект секции поставляется в 1 коробке.

Базовая

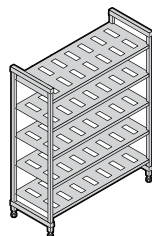

Дополнительная

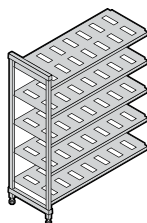

### 360 mm ГЛУБИНА

| КОД         | РАЗМЕРЫ<br>Г x Д x В | КОД         | РАЗМЕРЫ<br>Г x Д x В |
|-------------|----------------------|-------------|----------------------|
| СВU143084V5 | 360 x 765 x 2143 mm  | СВА143084V5 | 360 x 718 x 2143 mm  |
| СВU143684V5 | 360 x 915 x 2143     | СВА143684V5 | 360 x 870 x 2143     |
| СВU144284V5 | 360 x 1070 x 2143    | СВА144284V5 | 360 x 1023 x 2143    |
| СВU144884V5 | 360 x 1220 x 2143    | СВА144884V5 | 360 x 1175 x 2143    |
| СВU145484V5 | 360 x 1375 x 2143    | СВА145484V5 | 360 x 1328 x 2143    |
| СВU146084V5 | 360 x 1525 x 2143    | СВА146084V5 | 360 x 1480 x 2143    |
| СВU147284V5 | 360 x 1830 x 2143    | СВА147284V5 | 360 x 1785 x 2143    |

### 460 mm ГЛУБИНА

|             |                     |             |                     |
|-------------|---------------------|-------------|---------------------|
| СВU183084V5 | 460 x 765 x 2143 mm | СВА183084V5 | 460 x 718 x 2143 mm |
| СВU183684V5 | 460 x 915 x 2143    | СВА183684V5 | 460 x 870 x 2143    |
| СВU184284V5 | 460 x 1070 x 2143   | СВА184284V5 | 460 x 1023 x 2143   |
| СВU184884V5 | 460 x 1220 x 2143   | СВА184884V5 | 460 x 1175 x 2143   |
| СВU185484V5 | 460 x 1375 x 2143   | СВА185484V5 | 460 x 1328 x 2143   |
| СВU186084V5 | 460 x 1525 x 2143   | СВА186084V5 | 460 x 1480 x 2143   |
| СВU187284V5 | 460 x 1830 x 2143   | СВА187284V5 | 460 x 1785 x 2143   |

### 540 mm ГЛУБИНА

|             |                     |             |                     |
|-------------|---------------------|-------------|---------------------|
| СВU213084V5 | 540 x 765 x 2143 mm | СВА213084V5 | 540 x 718 x 2143 mm |
| СВU213684V5 | 540 x 915 x 2143    | СВА213684V5 | 540 x 870 x 2143    |
| СВU214284V5 | 540 x 1070 x 2143   | СВА214284V5 | 540 x 1023 x 2143   |
| СВU214884V5 | 540 x 1220 x 2143   | СВА214884V5 | 540 x 1175 x 2143   |
| СВU215484V5 | 540 x 1375 x 2143   | СВА215484V5 | 540 x 1328 x 2143   |
| СВU216084V5 | 540 x 1525 x 2143   | СВА216084V5 | 540 x 1480 x 2143   |
| СВU217284V5 | 540 x 1830 x 2143   | СВА217284V5 | 540 x 1785 x 2143   |

### 610 mm ГЛУБИНА

|             |                     |             |                     |
|-------------|---------------------|-------------|---------------------|
| СВU243084V5 | 610 x 765 x 2143 mm | СВА243084V5 | 610 x 718 x 2143 mm |
| СВU243684V5 | 610 x 915 x 2143    | СВА243684V5 | 610 x 870 x 2143    |
| СВU244284V5 | 610 x 1070 x 2143   | СВА244284V5 | 610 x 1023 x 2143   |
| СВU244884V5 | 610 x 1220 x 2143   | СВА244884V5 | 610 x 1175 x 2143   |
| СВU245484V5 | 610 x 1375 x 2143   | СВА245484V5 | 610 x 1328 x 2143   |
| СВU246084V5 | 610 x 1525 x 2143   | СВА246084V5 | 610 x 1480 x 2143   |
| СВU247284V5 | 610 x 1830 x 2143   | СВА247284V5 | 610 x 1785 x 2143   |

Цвет: «Крацованный графит» (580).

«СКЛАДСКИЕ АРТИКУЛЫ И ЦВЕТА НА ЕВРОПЕЙСКОМ СКЛАДЕ»

ВСЕ РАЗМЕРЫ: (490)

## ПРИНАДЛЕЖНОСТИ CAMSHELVING® BASICS PLUS SERIES

### Напольные опоры нижней полки

Увеличивают грузоподъемность нижней полки. Подходят к полкам любой длины. Настоятельно рекомендованы для секций длиной от 1375 мм, всех угловых секций, П-образных стеллажей и секций, предназначенных для более тяжелой нагрузки.



| КОД                              | РАЗМЕРЫ<br>Г x В |
|----------------------------------|------------------|
| <b>Напольная опора – низкий</b>  |                  |
| СВDS14Н6                         | 360 x 171 mm     |
| СВDS18Н6                         | 460 x 171        |
| СВDS21Н6                         | 540 x 171        |
| СВDS24Н6                         | 610 x 171        |
| <b>Напольная опора – высокий</b> |                  |
| СВDS14Н10                        | 360 x 273 mm     |
| СВDS18Н10                        | 460 x 273        |
| СВDS21Н10                        | 540 x 273        |
| СВDS24Н10                        | 610 x 273        |



В упаковке: 1

Цвет: «Крацованный графит» (580).

«СКЛАДСКИЕ АРТИКУЛЫ И ЦВЕТА НА ЕВРОПЕЙСКОМ СКЛАДЕ»

СВDS18Н6, СВDS21Н6, СВDS24Н6: (151)

### Перекладки полок

Поставляются в одинарных и двойных комплектах. Для установки открытой полки для разделителей или кассет для сушки используются две перекладки. Для укрепления конструкции при размещении подвижных элементов под первой полкой одна перекладка устанавливается на задних стойках. Поставляется с соединителями перекладин типа «ласточкин хвост».



| ДЛИНА  | ОДИНАРНЫЙ КОМПЛЕКТ КОД* | ДВОЙНОЙ КОМПЛЕКТ КОД** |
|--------|-------------------------|------------------------|
| 765 mm | СВTR30                  | СВTR302PK              |
| 915    | СВTR36                  | СВTR362PK              |
| 1070   | СВTR42                  | СВTR422PK              |
| 1220   | СВTR48                  | СВTR482PK              |
| 1375   | СВTR54                  | СВTR542PK              |
| 1525   | СВTR60                  | СВTR602PK              |
| 1830   | СВTR72                  | СВTR722PK              |

\*В упаковке: 1 \*\*В упаковке: 2

Цвет: «Крацованный графит» (580).



# ПРИНАДЛЕЖНОСТИ CAMSHELVING® BASICS PLUS SERIES

## Угловые соединители

Уникальная патентованная конструкция обеспечивает оптимальное использование места на полках. Для соединения базовой и дополнительной секций в углах используется 1 комплект на полку. Соедините 4 или 5 промежуточных полок между 2 базовыми секциями (2 комплекта на полку). Поставляются в комплектах из 1, 8 и 10 штук.

«СКЛАДСКИЕ АРТИКУЛЫ И ЦВЕТА НА ЕВРОПЕЙСКОМ СКЛАДЕ»  
ВСЕ РАЗМЕРЫ: (580)

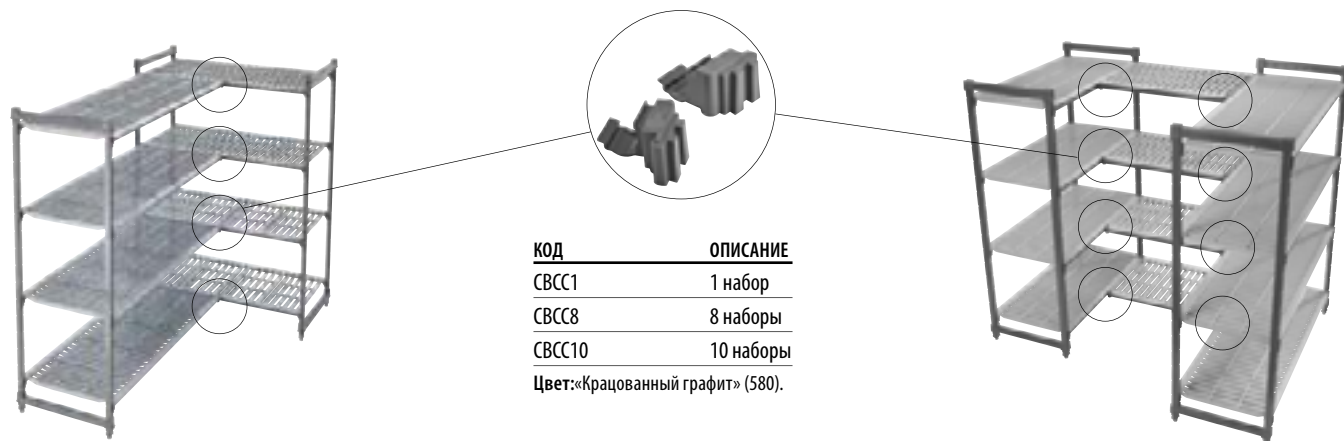

| КОД    | ОПИСАНИЕ  |
|--------|-----------|
| СВСС1  | 1 набор   |
| СВСС8  | 8 наборы  |
| СВСС10 | 10 наборы |

Цвет: «Крацованный графит» (580).

## Идентификационные метки

Защелкивается на перекладине и позволяет идентифицировать хранящуюся продукцию. Изготовлены из долговечного пластика с прозрачной ячейкой спереди. Поставляются в комплекте с ярлыками.

| КОД   | ОПИСАНИЕ           | РАЗМЕРЫ<br>Д x В |
|-------|--------------------|------------------|
| СВІD6 | Этикетка<br>152 mm | 152 x 25 mm      |

В упаковке: 12  
Цвет: Белый, прозрачный.



«СКЛАДСКИЕ АРТИКУЛЫ И ЦВЕТА НА ЕВРОПЕЙСКОМ СКЛАДЕ»  
СВІD6: (000)



## Настенное крепление

Крепит стационарный стеллаж к стене в качестве меры предосторожности и для повышения устойчивости. Изготовлено из нержавеющей стали. Поставляется без шурупов.

| КОД  | РАЗМЕРЫ<br>Г x Д x В |
|------|----------------------|
| СSWF | 73 x 238 x 48 mm     |

В упаковке: 4  
Цвет: Серебристый (000).



Диаметр отверстия 1,11 см

«СКЛАДСКИЕ АРТИКУЛЫ И ЦВЕТА НА ЕВРОПЕЙСКОМ СКЛАДЕ»  
СSWF: (000)



## Напольное крепление

Крепит стационарную стойку к полу, обеспечивая более устойчивое основание и повышая безопасность. Изготовлено из нержавеющей стали. Поставляется без болтов.

| КОД   | РАЗМЕРЫ<br>Г x Д x В |
|-------|----------------------|
| СSEQ3 | 102 x 83 x 59 mm     |

В упаковке: 4  
Цвет: Серебристый (000).



Диаметр отверстия 1,43 см



## Перегородка для полок

Разделяйте и складывайте предметы в стопу на полках. Изготовлены из высокопрочного АБС-пластика. Устанавливаются на сплошные и решетчатые полки. Легко извлекаются для перестановки и очистки.

| КОД     | РАЗМЕРЫ<br>Г x В |
|---------|------------------|
| ССSD188 | 460 x 203 mm     |
| ССSD218 | 540 x 203        |
| ССSD248 | 610 x 203        |

В упаковке: 12  
Цвет: мягко-серый (151).



«СКЛАДСКИЕ АРТИКУЛЫ И ЦВЕТА НА ЕВРОПЕЙСКОМ СКЛАДЕ»  
ВСЕ РАЗМЕРЫ: (151)



# ПРИНАДЛЕЖНОСТИ CAMSHELVING BASICS PLUS SERIES

## Выдвижная стойка для стеллажей (для полок глубиной 610 mm)

Вмещает 6 полноразмерных (1826) 46 x 66 см или 12 половинноразмерных (1318) 32 x 45 см поддонов или подносов. 1 или несколько стоек устанавливаются на решетчатые полки любой длины. Изготовлена из алюминия, безопасного для использования в холодильных и морозильных камерах. Изготовлено из сплава алюминия 6463 (серия 6000).

| КОД                                    | РАЗМЕРЫ<br>Г x Д x В |
|--|----------------------|
| CSTSR                                  | 584 x 517 x 508 mm   |
| В упаковке: 1 Цвет: Серебристый (000). |                      |



## Защитная сетка для полки (для полок глубиной 610 mm)

Надежное хранение ценных предметов и продукции на одной полке. Изготовлена из прочной нержавеющей стали (304) для использования в любых условиях. Расстояние между полками должно составлять 457 мм. Устанавливается только на решетчатых полках. Поставляется без замка.

| КОД                                    | РАЗМЕРЫ<br>Г x Д x В |
|--|----------------------|
| CSSC244818                             | 640 x 1080 x 457 mm  |
| В упаковке: 1 Цвет: Серебристый (000). |                      |



## Вертикальная кассета для сушки и хранения (для полок глубиной 610 mm)

Типовая кассета на 7 гнезд предназначена для сушки и хранения подносов, поддонов, разделочных досок и крышек. Устанавливается на перекладины полок. Изготовлены из высокопрочного АБС-пластика. Поставляется в упаковках из 1 и 3 штук.

| КОД                       | РАЗМЕРЫ<br>Г x Д x В | ШТ. В<br>УПАКОВКЕ |
|---------------------------|----------------------|-------------------|
| CSDR7                     | 597 x 260 x 95 mm    | 1                 |
| CSDR73                    | 597 x 260 x 95       | 3                 |
| Цвет: светло-серый (151). |                      |                   |

«СКЛАДСКИЕ АРТИКУЛЫ И ЦВЕТА НА  
ЕВРОПЕЙСКОМ СКЛАДЕ»  
CSDR7, CSDR73: (151)



## Кассета для сушки и хранения выпуклых крышек (для полок глубиной 540 mm)

Для сушки и надежного хранения не более 10 выпуклых крышек или крышек для тарелок в вертикальном положении. Устанавливается на перекладины полок. Изготовлены из высокопрочного АБС-пластика. Поставляется в упаковках из 1 и 5 штук.

| КОД                       | РАЗМЕРЫ<br>Г x Д x В | ШТ. В<br>УПАКОВКЕ |
|---------------------------|----------------------|-------------------|
| CSDDC                     | 520 x 415 x 86 mm    | 1                 |
| CSDDC5                    | 520 x 415 x 86       | 5                 |
| Цвет: светло-серый (151). |                      |                   |



## Угловая кассета для сушки и хранения (для полок глубиной 610 mm)

Уникальная конструкция вмещает не более 8 пеллет для доставки пищи и применяется для сушки, хранения и перевозки пищевых лотков и других кухонных принадлежностей коммерческих предприятий. Устанавливается на перекладины полок. Изготовлены из высокопрочного АБС-

пластика. Поставляется в упаковках из 1 и 4 штук.

| КОД                       | РАЗМЕРЫ<br>Г x Д x В | ШТ. В<br>УПАКОВКЕ |
|---------------------------|----------------------|-------------------|
| CSDR8                     | 592 x 263 x 160 mm   | 1                 |
| CSDR84                    | 592 x 263 x 160      | 4                 |
| Цвет: светло-серый (151). |                      |                   |

«СКЛАДСКИЕ АРТИКУЛЫ И ЦВЕТА НА  
ЕВРОПЕЙСКОМ СКЛАДЕ»  
CSDR8, CSDR84: (151)



# НАСТЕННЫЕ ПОЛКИ CAMSHELVING® И ДОПОЛНИТЕЛЬНЫЕ СЕКЦИИ

## Настенные полки

- Увеличивают полезную площадь для хранения продуктов и утвари в кухнях, над рабочими местами и над раковинами.
- Оборудованы практически неразрушимыми тавровыми опорами, повышающими грузоподъемность до 68 кг в расчете на полку.
- Прочный полипропилен выдерживает нагрев до 88°C, не ржавеет и не поддается коррозии.
- Конструкция настенной направляющей с защелкивающимися пазами позволяет быстро устанавливать и удалять полки, что ускоряет их очистку.
- 5 см ограждение с передней кромкой судового типа предотвращает разлив жидкостей и перекрестное загрязнение пищевых продуктов.

## Дополнительные секции полок

- Позволяют превращать незанятую площадь стены в полезный участок для хранения продуктов и утвари.
- Используются в сочетании с настенными полками Camshelving или отдельно.
- Планки-вешалки выдерживают нагрев до 88°C, не ржавеют и не поддаются коррозии.

Цвет настенной полки:  
Серый в крапинку (480).

Цвет планки-вешалки доп. секции:  
черный (110).



КОМПОНЕНТЫ



Дополнительные секции полок поставляются в комплекте со всеми крепежными деталями и включают следующие компоненты.

| ДЛИНА   | ПЛАНКИ-ВЕШАЛКИ | КРОНШТЕЙНЫ | КРЮЧКИ |
|---------|----------------|------------|--------|
| 910 mm  | 3              | 2          | 6      |
| 1220 mm | 3              | 3          | 9      |

«СКЛАДСКИЕ АРТИКУЛЫ И ЦВЕТА НА ЕВРОПЕЙСКОМ СКЛАДЕ»

CSWS1436SK, CSWS1448SK, CSWS1836SK, CSWS1848SK: (480)



| КОД      | CSWS1436SK                       | CSWS1448SK                        | CSWS1436VK                         | CSWS1448VK                          |
|----------|----------------------------------|-----------------------------------|------------------------------------|-------------------------------------|
| ОПИСАНИЕ | 910 mm Настенная полка, сплошная | 1220 mm Настенная полка, сплошная | 910 mm Настенная полка, решетчатая | 1220 mm Настенная полка, решетчатая |
| ГАБАРИТЫ | Д 915 x Г 360 x В 340 mm         | Д 1220 x Г 360 x В 340 mm         | Д 915 x Г 360 x В 340 mm           | Д 1220 x Г 360 x В 340 mm           |

Шт. в упаковке: 1



| КОД      | CSWS1836SK                       | CSWS1848SK                        | CSWS36EK                 | CSWS48EK                  |
|----------|----------------------------------|-----------------------------------|--------------------------|---------------------------|
| ОПИСАНИЕ | 910 mm Настенная полка, сплошная | 1220 mm Настенная полка, сплошная | 910 mm Доп. секция полки | 1220 mm Доп. секция полки |
| ГАБАРИТЫ | Д 915 x Г 460 x В 340 mm         | Д 1220 x Г 460 x В 340 mm         | Д 900 x Г 50 x В 390 mm  | Д 1210 x Г 50 x В 390 mm  |

Шт. в упаковке: 1



# КОРОБКИ ДЛЯ ТЕСТА, ТЕЛЕЖКИ И НАПОЛЬНЫЕ ОПОРЫ



## Напольные опоры серии S для тяжелых грузов

- Позволяют хранить замороженные, холодные и сухие продукты на безопасном расстоянии 30,5 см от пола.
- Цельные, бесшовные опоры с широкими ножками долговечны и устойчивы.
- Изготавливаются из особо прочного полиэтилена, выдерживающего до -38°С.
- Предлагаются опоры с решетчатым верхом, обеспечивающие максимальную циркуляцию воздуха вокруг быстро портящихся продуктов.
- Опоры с цельным верхом упрощают очистку поверхности после разлива жидкости.

Цвета: темно-коричневый (131), Серый в крапинку (480).



«СКЛАДСКИЕ АРТИКУЛЫ И ЦВЕТА НА ЕВРОПЕЙСКОМ СКЛАДЕ»

DRS300, DRS360, DRS480, DRS600: (480)



| КОД                        | НАРУЖНЫЕ РАЗМЕРЫ<br>В x Г x Ш | ГРУЗО<br>ПОДЪЕМНОСТЬ |
|----------------------------|-------------------------------|----------------------|
| <b>С цельным верхом</b>    |                               |                      |
| DRS30                      | 300 x 533 x 760 mm            | 680 Кг               |
| DRS36                      | 300 x 533 x 915               | 680                  |
| DRS48                      | 300 x 533 x 1220              | 1,360                |
| DRS60                      | 300 x 533 x 1525              | 1,360                |
| <b>С решетчатым верхом</b> |                               |                      |
| DRS300                     | 300 x 533 x 760 mm            | 680                  |
| DRS360                     | 300 x 533 x 915               | 680                  |
| DRS480                     | 300 x 533 x 1220              | 1,360                |
| DRS600                     | 300 x 533 x 1525              | 1,360                |

В упаковке: 1

## Camlink®

Соединители Camlink надежно фиксируют блоки напольных опор, обеспечивая их дополнительную устойчивость.



| КОД   | ШТ. В<br>УПАКОВКЕ |
|-------|-------------------|
| DRLNK | 6                 |

Цвет: черный (110).

Соединитель Camlink подходит к опорам всех размеров и стилей. С каждой опорой бесплатно поставляется 1 соединитель.





# принадлежности

ХРАНЕНИЕ И ПРИГОТОВЛЕНИЕ БЛЮД

ОБСЛУЖИВАНИЕ ЗА СТОЛОМ

ДЕМОНСТРАЦИЯ БЛЮД И ПРОДУКТОВ

ПОДНОСЫ



# ХРАНЕНИЕ И ПРИГОТОВЛЕНИЕ БЛЮД

Руководство По Выбору Решения Для Хранения

Пищевые Контейнеры Camsquare® из Camwear®

Круглые Пищевые Контейнеры из Camwear

Пищевые Коробки из Camwear

Пищевые Лотки Camwear® Gastronorm

Лотки-Дуршлаг из Camwear

Пищевые лотки для горячих продуктов X-Pan®

Теплостойкие Стандартные (Gastronorm)

Пищевые Лотки H-Pan™

Высокотемпературные

Лотки-Дуршлаг H-Pan

Лотки-Дуршлаг H-Pan с Ручками

Стандартные (Gastronorm) Пищевые

Лотки из Прозрачного Полипропилена

Полипропиленовые Лотки-Дуршлаг Gastronorm

Стандартные (Gastronorm) Лотки Coldfest®,

Крышки и Пульверизаторы

Ярлыки Storesafe® для Обозначения

Сроков Годности

Коробки под Тесто для Пиццы

Контейнеры для Ингредиентов и Овощей

Camcrisper®

Мерные Чашки и Совки из Camwear





## КОНТЕЙНЕРЫ ДЛЯ ХРАНЕНИЯ

### CamSquares® Контейнеры Для Пищевых Продуктов

Способствует сохранению свежести пищевыми продуктами и оптимальному использованию объема хранилища.



|         |           |             |
|---------|-----------|-------------|
| 7       | 3         | 2           |
| РАЗМЕРЫ | МАТЕРИАЛЫ | ТИПЫ КРЫШЕК |

### Круглые Контейнеры для Хранения Пищевых Продуктов

Храните ингредиенты или перевозите готовые к употреблению пищевые продукты или полуфабрикаты.



|         |           |             |
|---------|-----------|-------------|
| 8       | 3         | 4           |
| РАЗМЕРЫ | МАТЕРИАЛЫ | ТИПЫ КРЫШЕК |

## КОНТЕЙНЕРЫ ДЛЯ ХРАНЕНИЯ ПИЩЕВЫХ ПРОДУКТОВ

Безопасно храните сыпучие пищевые продукты, мясо, птицу и дары моря.



|         |         |           |             |
|---------|---------|-----------|-------------|
| 2       | 5       | 2         | 2           |
| РАЗМЕРЫ | ГЛУБИНА | МАТЕРИАЛЫ | ТИПЫ КРЫШЕК |

## COLDFEST®

### Стандартные (GN) Лотки

Позволяют безопасно хранить холодные блюда в течение нескольких часов без использования льда.



|         |         |          |             |
|---------|---------|----------|-------------|
| 4       | 1       | 1        | 5           |
| РАЗМЕРЫ | ГЛУБИНА | МАТЕРИАЛ | ТИПЫ КРЫШЕК |

## ПИЩЕВЫЕ ЛОТКИ

### Пищевые Лотки из Camwear®

Универсальный лоток для хранения, перевозки и обслуживания. Практически неразрушимый Camwear не растрескивается, не деформируется и не покрывается вмятинами. Выдерживает воздействие температуры от -40° до 99°C.



|         |         |       |             |
|---------|---------|-------|-------------|
| 8       | 4       | 3     | 7           |
| РАЗМЕРЫ | ГЛУБИНА | ЦВЕТА | ТИПЫ КРЫШЕК |

### Прозрачные Пищевые Лотки

Экономичное средство хранения и обслуживания. Находит идеальное применение в холодную погоду и под открытым небом. Выдерживает воздействие температуры от -40° до 70°C.



|         |         |      |             |
|---------|---------|------|-------------|
| 6       | 2       | 1    | 3           |
| РАЗМЕРЫ | ГЛУБИНА | ЦВЕТ | ТИПЫ КРЫШЕК |

### X-Pan® Жаропрочные гостроемкости для горячих продуктов

Лотки выдерживают большой диапазон температур, таким образом расширяя функциональность и сокращая излишнюю переноску. Выдерживают температуры от -40° до 190°C.



|         |         |      |             |
|---------|---------|------|-------------|
| 7       | 3       | 1    | 6           |
| РАЗМЕРЫ | ГЛУБИНА | ЦВЕТ | ТИПЫ КРЫШЕК |



### Лотки со вставками-дуршлагами

Жидкости сливаются в нижнюю часть лотка, что способствует повышению качества и безопасности пищевых продуктов.

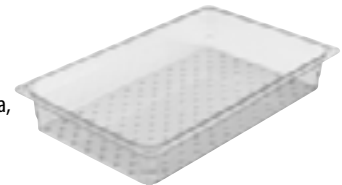

|         |         |           |             |
|---------|---------|-----------|-------------|
| 4       | 2       | 3         | 3           |
| РАЗМЕРЫ | ГЛУБИНА | МАТЕРИАЛЫ | ТИПЫ КРЫШЕК |

### Жаропрочные лотки H-Pans™

Лотки, полезные на любом этапе предварительной обработки продуктов, их хранения с охлаждением, приготовления блюд в печи и раздачи блюд со стола с паровым отоплением. Устойчивы к воздействию температуры от -40° до 190°C.



|         |         |       |             |
|---------|---------|-------|-------------|
| 8       | 3       | 2     | 7           |
| РАЗМЕРЫ | ГЛУБИНА | ЦВЕТА | ТИПЫ КРЫШЕК |



## БАКИ ДЛЯ ИНГРЕДИЕНТОВ

Для хранения сыпучих ингредиентов, таких, как мука и зерно.



|             |      |             |
|-------------|------|-------------|
| 6           | 1    | 3           |
| ВМЕСТИМОСТЬ | ЦВЕТ | ТИПЫ КРЫШЕК |

## КРЫШКИ ПИЩЕВЫХ ЛОТКОВ

Крышки защищают содержимое лучше, чем пластиковая пищевая пленка или фольга, сберегая время и деньги. Крышки улучшают пищевую безопасность и увеличивают срок свежести продуктов. Установите выбранный Camwear, X-pan® высокотемпературные прозрачные пищевые лотки.

### Плоские Крышки

Предлагаются крышки основного типа, подходящие к лоткам всех размеров.



### Крышки с Ручкой

Глубоко влитая ручка обеспечивает надежный захват. Специальная форма позволяет сушить без залипания, что обеспечивает гигиеничность.



### Крышки с Выемкой и Ручкой

Крышки с выемкой позволяет оставлять черпак или щипцы в лотке и не класть их каждый раз на прилавок, возможно загрязненный.



### Откидные Крышки FlipLid®

Защищает содержимое, но быстро откидывается, упрощая обслуживание.



|      |         |           |       |
|------|---------|-----------|-------|
| 7    | 7       | 3         | 5     |
| ТИПЫ | РАЗМЕРЫ | МАТЕРИАЛЫ | ЦВЕТА |

### FlipLid® с Выемкой

Крышка FlipLid с вырезом, позволяющим оставлять ложку в содержимом, закрывая крышку.



### Герметичная крышка для Camwear и прозрачных пищевых лотков

Полупрозрачные герметичные крышки обеспечивают внутреннюю герметичность для защиты качества пищи, при этом сокращая расходы на пластиковую пищевую пленку.



### Крышки GriPLid®

Крышка обхватывает боковые стенки лотка, предотвращая разливы и перекрестное загрязнение продуктов. Подходит к лоткам из Camwear и жаропрочного материала.



## МАТЕРИАЛЫ

### Camwear®

Практически неразрушимый Camwear не растрескивается, не деформируется и не покрывается вмятинами. Устойчив к воздействию температуры от -40° до 99°С.

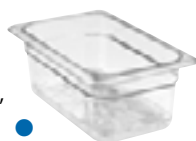

### Полипропилен

Прозрачный полипропилен отличается высокой устойчивостью к воздействию химически активных веществ. Устойчив к воздействию температуры от -40° до 70°С.



bpa free

### Полиэтилен

Отличается высокой устойчивостью к воздействию химически активных веществ и высокой ударопрочностью. Устойчив к воздействию температуры от -40° до 70°С.



bpa free

### Жаропрочные gastronormности X-Pan

Идеально подходят для использования в микроволновых печах, паровых столах и устройствах для хранения горячих продуктов. Выдерживают температуры от -40° до 190°С.



bpa free

### Жаропрочные лотки H-Pans™

Материал, выдерживающий высокую температуру, безопасен для применения в устройствах для нагревания и хранения продуктов. Выдерживают температуры от -40°С до 190°С.

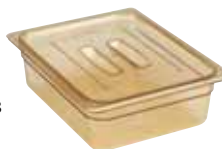

bpa free

### АБС-смола

Ударопрочный материал с высокими эксплуатационными характеристиками. Идеальный вариант при температуре 4°С и ниже.



bpa free

# ПИЩЕВЫЕ КОНТЕЙНЕРЫ CAM SQUARE® ИЗ CAMWEAR®



Пищевые контейнеры CamSquare максимально повышают эффективность хранения продуктов. Благодаря квадратной форме этих контейнеров объем полезно используемого пространства увеличивается на 33% по сравнению с применением традиционных круглых контейнеров. Прозрачный Camwear позволяет распознавать содержимое с первого взгляда, что ускоряет инвентаризацию. Герметичные крышки с внутренним и наружным уплотнениями надежно предотвращают утечку жидкостей даже при перевозке.

**Примечание:** все градуировки на контейнерах приблизительны.

Размеры указываются с учетом ручек.



2

ПРОПОРЦИОНАЛЬНО

Плотно закрывающаяся герметичная крышка предотвращает утечку жидкостей, сокращает расходы и повышает уровень безопасности перевозки пищевых продуктов.

Не используемые контейнеры укладываются в штабели, позволяющие экономить пространство.

Хрустально прозрачный, практически неразрушимый Camwear выдерживает воздействие температур в диапазоне от -40° до 99°С.

Широкие вплавленные ручки упрощают переноску крупных контейнеров. Прессованные отверстия обеспечивают быструю, гигиеничную сушку.

Устойчивы к образованию пятен и запахов.

Легкочитаемые гравировки на кассетах позволяют легко управлять запасами посуды.



## Квадратные герметичные крышки из Camwear\*

- Внутреннее и наружное уплотнения надежно предотвращают утечку жидкостей.
- В углу предусмотрена проушина для подвешивания во время сушки.
- Прозрачная крышка позволяет легко распознавать содержимое.
- Выдерживают воздействие температур от -40° до 70°С.



\*Герметичные крышки подходят только к квадратным контейнерам из Camwear.



# ПИЩЕВЫЕ КОНТЕЙНЕРЫ SAMSQUARE® ИЗ ПРОЗРАЧНОГО ПЛАСТИКА И ПОЛИЭТИЛЕНА

## Прозрачный пластик Translucent

- Прозрачный материал позволяет в какой-то мере различать содержимое и отличается высокой устойчивостью к воздействию химических веществ.
- Выдерживает воздействие температур от -40° до 70°С.
- Снаружи нанесена легко различимая шкала, позволяющая оценивать запасы с одного взгляда.

Примечание: все градуировки на контейнерах приблизительны.



## Полиэтилен

- Экономичные альтернативные контейнеры.
- Изготовлены из ударопрочного материала.
- Выдерживают воздействие температур от -40° до 70°С.

Примечание: все градуировки на контейнерах приблизительны.



## Крышки для контейнеров SamSquares

- Цветные кодирующие полиэтиленовые крышки.
- Крышки снабжены выступающими лапками, упрощающими их удаление.



## Индивидуализация емкостей для хранения

Индивидуальное оформление компонентов систем хранения пищевых продуктов позволяет обозначать категории блюд и вставлять ярлыки с рецептами.





## Camwear



| КОД                     | 2SFSCW           | 4SFSCW             | 6SFSCW             | 8SFSCW           | 12SFSCW**      | 18SFSCW**      | 22SFSCW**      |
|-------------------------|------------------|--------------------|--------------------|------------------|----------------|----------------|----------------|
| ВМЕСТИМОСТЬ             | 1,9 л            | 3,8 л              | 5,7 л              | 7,6 л            | 11,4 л         | 17,2 л         | 20,8 л         |
| ГАБАРИТЫ Д x Ш x В (СМ) | 18,5 x 18,5 x 10 | 18,5 x 18,5 x 18,7 | 21,5 x 21,5 x 18,5 | 21,5 x 21,5 x 23 | 25,6 x 31 x 21 | 25,6 x 31 x 32 | 25,6 x 31 x 40 |

Шт. в упаковке: 6 Цвет: прозрачный (135). Высота указывается с учетом размеров крышки. \*\*Габариты указываются с учетом размеров ручек.

«СКЛАДСКИЕ АРТИКУЛЫ И ЦВЕТА НА ЕВРОПЕЙСКОМ СКЛАДЕ»

CAMWEAR: (135)

## Герметичные крышки для контейнеров CamSquare\* из Camwear



| КОД         | SFC2SCPP            | SFC6SCPP            | SFC12SCPP                   |
|-------------|---------------------|---------------------|-----------------------------|
| ВМЕСТИМОСТЬ | Подх. к 1,9 и 3,8 л | Подх. к 5,7 и 7,6 л | Подх. к 11,4, 17,2 и 20,8 л |

Шт. в упаковке: 6 Цвет: прозрачный (190).

«СКЛАДСКИЕ АРТИКУЛЫ И ЦВЕТА НА ЕВРОПЕЙСКОМ СКЛАДЕ»

SFC2SCPP, SFC6SCPP, SFC12SCPP: (190)

Примечание вся градуировка наносится приблизительно.

\*Герметичные крышки подходят к контейнерам CamSquare из Camwear.

Индивидуализация дизайна возможна только на поверхностях, не контактирующих с пищевыми продуктами.

Крышки контейнеров CamSquare из Camwear не зарегистрированы Национальным санитарным фондом США.



2

ПРОПОРЦИОНАЛЬНО

# ПИЩЕВЫЕ КОНТЕЙНЕРЫ CAMSQARE® ИЗ ПРОЗРАЧНОГО ПЛАСТИКА И ПОЛИЭТИЛЕНА



## Прозрачный пластик Translucent



| КОД                     | 2SFSP            | 4SFSP              | 6SFSP              | 8SFSP            | 12SFSP**       | 18SFSP**       | 22SFSP**       |
|-------------------------|------------------|--------------------|--------------------|------------------|----------------|----------------|----------------|
| ВМЕСТИМОСТЬ             | 1,9 л            | 3,8 л              | 5,7 л              | 7,6 л            | 11,4 л         | 17,2 л         | 20,8 л         |
| ГАБАРИТЫ Д x Ш x В (СМ) | 18,5 x 18,5 x 10 | 18,5 x 18,5 x 18,7 | 21,5 x 21,5 x 18,5 | 21,5 x 21,5 x 23 | 25,6 x 31 x 21 | 25,6 x 31 x 32 | 25,6 x 31 x 40 |

Шт. в упаковке: 6 Цвет: прозрачный (190). Высота указывается с учетом размеров крышки. \*\*Габариты указываются с учетом размеров ручек.

## «СКЛАДСКИЕ АРТИКУЛЫ И ЦВЕТА НА ЕВРОПЕЙСКОМ СКЛАДЕ»

2SFSP, 4SFSP, 6SFSP, 8SFSP, 12SFSP, 18SFSP, 22SFSP: (190)



## Полиэтилен

| КОД                     | 2SFSP            | 4SFSP              | 6SFSP              | 8SFSP            | 12SFSP**       | 18SFSP**       | 22SFSP**       |
|-------------------------|------------------|--------------------|--------------------|------------------|----------------|----------------|----------------|
| ВМЕСТИМОСТЬ             | 1,9 л            | 3,8 л              | 5,7 л              | 7,6 л            | 11,4 л         | 17,2 л         | 20,8 л         |
| ГАБАРИТЫ Д x Ш x В (СМ) | 18,5 x 18,5 x 10 | 18,5 x 18,5 x 18,7 | 21,5 x 21,5 x 18,5 | 21,5 x 21,5 x 23 | 25,6 x 31 x 21 | 25,6 x 31 x 32 | 25,6 x 31 x 40 |

Шт. в упаковке: 6 Цвет: белый (148). Высота указывается с учетом размеров крышки. \*\*Габариты указываются с учетом размеров ручек.

## Крышки\*



| КОД         | SFC2                     | SFC6                | SFC12                       |
|-------------|--------------------------|---------------------|-----------------------------|
| ЦВЕТ        | Ирландский зеленый (452) | «Зимняя роза» (451) | синий (453)                 |
| ВМЕСТИМОСТЬ | Подх. к 1,9 и 3,8 л      | Подх. к 5,7 и 7,6 л | Подх. к 11,4, 17,2 и 20,8 л |

Шт. в упаковке: 6

## «СКЛАДСКИЕ АРТИКУЛЫ И ЦВЕТА НА ЕВРОПЕЙСКОМ СКЛАДЕ»

SFC2: (452)  
SFC6: (451)  
SFC12: (453)

Примечание: градуировка дает приблизительные значения.

\*к контейнерам CamSquare из прозрачного пластика Translucent и полиэтилена.

Индивидуальный дизайн только на не контактирующих с пищевыми продуктами поверхностях.





# КРУГЛЫЕ ПИЩЕВЫЕ КОНТЕЙНЕРЫ ИЗ SAMWEAR®



Храните ингредиенты, перевозите готовые блюда или полуфабрикаты. Прозрачный Samwear позволяет распознавать содержимое с первого взгляда. Уменьшают риск загрязнения и способствуют безопасности хранения пищевых продуктов. Круглая форма контейнеров способствует надлежащей циркуляции воздуха, они служат идеальными емкостями для перемешивания супов и соусов.

Градуировка дает приблизительное значение.

**Примечание:** для того, чтобы заказать круглые пищевые контейнеры без наружной градуировки, добавьте букву «N» после кода продукции.

Крышки различных контейнеров не взаимозаменяемы.



**2**  
ПРОПОРЦИОНАЛЬНО



Герметичная крышка надежно предотвращает утечку жидкостей.

Хрустально прозрачный, практически неразрушимый Samwear выдерживает воздействие температур в диапазоне от -40° до 99°C.

Вплавленные ручки облегчают переноску. Прессованные отверстия обеспечивают быструю, гигиеничную сушку.

Устойчив к воздействию пищевых кислот, растительных масел и спирта. Не покрывается пятнами и не впитывает запахи.

Не используемые контейнеры укладываются в штабели, позволяющие экономить пространство.



Легко заметная наружная градуировка ускоряет инвентаризацию.

## Samwear крышки

- Плотно закрывающиеся защелкивающиеся крышки.
- Устойчивы к образованию пятен под воздействием пищевых кислот и масел.
- Выдерживают воздействие температур в диапазоне от -40° до 99°C.



## Круглые герметичные крышки

- Внутреннее и наружное уплотнения надежно предотвращают утечку жидкостей.
- Безопасны при температуре от -40° до 70°C.
- Выступы на крышках упрощают их удаление.



# КРУГЛЫЕ ПИЩЕВЫЕ КОНТЕЙНЕРЫ ИЗ ПРОЗРАЧНОГО ПОЛИПРОПИЛЕНА И ПОЛИЭТИЛЕНА

## Прозрачный полипропилен

- Прозрачный материал.
- Круглые контейнеры прочны.
- Выдерживают воздействие температур от -40° до 70°C.
- Плотно закрывающиеся крышки предохраняют продукты.

Градировка дает приблизительное значение.

Примечание: для того, чтобы заказать круглые пищевые контейнеры без наружной градуировки, добавьте букву «N» после кода продукции.

Крышки различных контейнеров не взаимозаменяемы.



## Полиэтилен

- Изготовлены из ударопрочного материала.
- Экономичные контейнеры.
- Выдерживают воздействие температур от -40° до 70°C.
- Защелкивающиеся крышки плотно закрываются, но удаляются с легкостью.

Градировка дает приблизительное значение.

Примечание: для того, чтобы заказать круглые пищевые контейнеры без наружной градуировки, добавьте букву «N» после кода продукции.

Крышки различных контейнеров не взаимозаменяемы.



# КРУГЛЫЕ КОНТЕЙНЕРЫ ИЗ SAMWEAR®



## Samwear



| КОД              | RFSCW1 | RFSCW2 | RFSCW4 | RFSCW6 | RFSCW8 | RFSCW12 | RFSCW18 | RFSCW22 |
|------------------|--------|--------|--------|--------|--------|---------|---------|---------|
| ВМЕСТИМОСТЬ      | 0,9 л  | 1,9 л  | 3,8 л  | 5,7 л  | 7,6 л  | 11,4 л  | 17,2 л  | 20,8 л  |
| ВЕРХ. ДИАМ. (СМ) | 15,4   | 20,8   | 20,8   | 25,2   | 25,2   | 37,8    | 37,8    | 37,8    |
| ВЫСОТА (СМ)      | 12,7   | 11,1   | 21,8   | 20,2   | 27,6   | 21,3    | 30,5    | 38,1    |
| ШТ. В УПАКОВКЕ   | 12     | 12     | 12     | 12     | 12     | 6       | 6       | 6       |

Цвет: прозрачный (135). Верхний диаметр указывается с учетом размеров ручек. Высота указывается с учетом размеров крышки. Круглые контейнеры из Samwear гарантируются на 2 года.



## Крышки из Samwear

| ВМЕСТИМОСТЬ                     | ШТ. В УПАКОВКЕ | КОД      |
|---------------------------------|----------------|----------|
| Подх. к 0,9 л                   | 12             | RFSCWC1  |
| Подх. к 1,9 л и 3,8 л           | 12             | RFSCWC2  |
| Подх. к 5,7 л и 7,6 л           | 12             | RFSCWC6  |
| Подх. к 11,4 л, 17,2 л и 20,8 л | 6              | RFSCWC12 |

Цвет: прозрачный (135).

## Герметичные крышки для круглых контейнеров Samwear

| ВМЕСТИМОСТЬ                     | ШТ. В УПАКОВКЕ | КОД       |
|---------------------------------|----------------|-----------|
| Подх. к 0,9 л                   | 12             | RF51SCPP  |
| Подх. к 1,9 л и 3,8 л           | 12             | RF52SCPP  |
| Подх. к 5,7 л и 7,6 л           | 12             | RF56SCPP  |
| Подх. к 11,4 л, 17,2 л и 20,8 л | 6              | RF512SCPP |

Цвет: прозрачный (190).



# КРУГЛЫЕ ПИЩЕВЫЕ КОНТЕЙНЕРЫ ИЗ ПРОЗРАЧНОГО ПОЛИПРОПИЛЕНА И ПОЛИЭТИЛЕНА



## Прозрачный полипропилен



| КОД              | RFS1PP | RFS2PP | RFS4PP | RFS6PP | RFS8PP | RFS12PP | RFS18PP | RFS22PP |
|------------------|--------|--------|--------|--------|--------|---------|---------|---------|
| ВМЕСТИМОСТЬ      | 0,9 л  | 1,9 л  | 3,8 л  | 5,7 л  | 7,6 л  | 11,4 л  | 17,2 л  | 20,8 л  |
| ВЕРХ. ДИАМ. (СМ) | 15,4   | 20,8   | 20,8   | 25,2   | 25,2   | 37,8    | 37,8    | 37,8    |
| ВЫСОТА (СМ)      | 12,7   | 11,1   | 21,8   | 20,2   | 27,6   | 21,3    | 30,5    | 38,1    |
| ШТ. В УПАКОВКЕ   | 12     | 12     | 12     | 12     | 12     | 6       | 6       | 6       |

Цвет: прозрачный (190). Верхний диаметр указывается с учетом размеров ручек. Высота указывается с учетом размеров крышки.

## Полиэтилен



| КОД              | RFS1  | RFS2  | RFS4  | RFS6  | RFS8  | RFS12  | RFS18  | RFS22  |
|------------------|-------|-------|-------|-------|-------|--------|--------|--------|
| ВМЕСТИМОСТЬ      | 0,9 л | 1,9 л | 3,8 л | 5,7 л | 7,6 л | 11,4 л | 17,2 л | 20,8 л |
| ВЕРХ. ДИАМ. (СМ) | 15,4  | 20,8  | 20,8  | 25,2  | 25,2  | 37,8   | 37,8   | 37,8   |
| ВЫСОТА (СМ)      | 12,7  | 11,1  | 21,8  | 20,2  | 27,6  | 21,3   | 30,5   | 38,1   |
| ШТ. В УПАКОВКЕ   | 12    | 12    | 12    | 12    | 12    | 6      | 6      | 6      |

Цвет: белый (148). Верхний диаметр указывается с учетом размеров ручек. Высота указывается с учетом размеров крышки.

## Крышки для круглых контейнеров из прозрачного полипропилена

| ВМЕСТИМОСТЬ                     | ШТ. В УПАКОВКЕ | КОД      |
|---------------------------------|----------------|----------|
| Подх. к 0,9 л                   | 12             | RFSC1PP  |
| Подх. к 1,9 л и 3,8 л           | 12             | RFSC2PP  |
| Подх. к 5,7 л и 7,6 л           | 12             | RFSC6PP  |
| Подх. к 11,4 л, 17,2 л и 20,8 л | 6              | RFSC12PP |

Цвет: прозрачный (190).

## Крышки для круглых контейнеров из полиэтилена

| ВМЕСТИМОСТЬ                     | ШТ. В УПАКОВКЕ | КОД    |
|---------------------------------|----------------|--------|
| Подх. к 0,9 л                   | 12             | RFSC1  |
| Подх. к 1,9 л и 3,8 л           | 12             | RFSC2  |
| Подх. к 5,7 л и 7,6 л           | 12             | RFSC6  |
| Подх. к 11,4 л, 17,2 л и 20,8 л | 6              | RFSC12 |

Цвет: белый (148).

# ПИЩЕВЫЕ КОРОБКИ ИЗ CAMWEAR® –



## Предотвращайте опасное взаимное загрязнение продуктов

Продлевайте срок сохранения свежести ингредиентами и предотвращайте возможности взаимного загрязнения продуктов, перекладывая продукты в пищевые коробки сразу после разгрузки и приемки. Безопасные емкости для хранения фруктов и овощей в больших количествах. Прозрачный Camwear позволяет распознавать содержимое с первого взгляда. Плотно закрывающиеся крышки из Camwear или сдвигающиеся крышки SlidingLid™ (продаются отдельно) не отделяются при перевозке.

Крышки из Camwear и полипропилена не взаимозаменяемы.

Крышки SlidingLid защищены следующими патентами США: D 447,906 S и 6,540,098 B1.



ПРОПОРЦИОНАЛЬНО

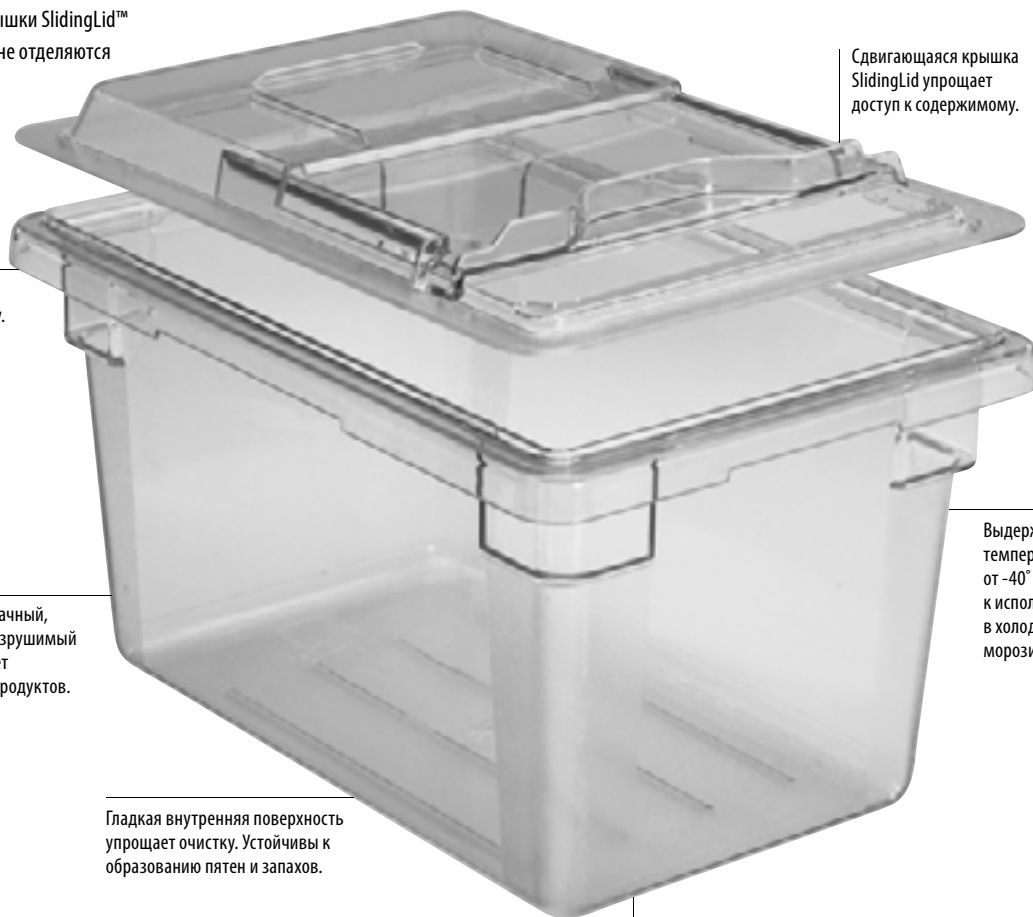

Вплавленные ручки облегчают переноску.

Хрустально прозрачный, практически неразрушимый Camwear упрощает идентификацию продуктов.

Гладкая внутренняя поверхность упрощает очистку. Устойчивы к образованию пятен и запахов.

Сдвигающаяся крышка SlidingLid упрощает доступ к содержимому.

Выдерживают воздействие температур в диапазоне от -40° до 99°С, пригодны к использованию в холодильниках и морозильных камерах.

Текстурированная поверхность дна коробок препятствует образованию царапин.

## Плоские крышки из Camwear

- Плотно защелкивающиеся крышки.
- Литые ребристые поверхности крышек способствуют более укладке в штабели.
- Выдерживают воздействие температур от -40° до 99°С.

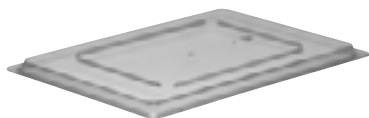

## Крышки SlidingLid из Camwear для коробок из Camwear

- Сдвигаются в сторону.
- Уменьшают риск перекрестного загрязнения продуктов.
- Изготовлены из практически неразрушимого Camwear.



# КОРОБКИ ДЛЯ ПИЩЕВЫХ ПРОДУКТОВ ИЗ SAMWEAR® И ПОЛИЭТИЛЕНА

## Комплекты ColanderKits™ с дуршлагами

- Полностью укомплектованная система безопасного хранения пищевых продуктов в одной упаковке.
- Позволяет безопасно хранить сырое мясо, рыбу на льду, овощи и фрукты.
- Соки и другие жидкости скапливаются на днище пищевой коробки и легко сливаются.

- Сокращает затраты труда и уменьшает риск взаимного загрязнения продуктов.
- В комплект входят коробка для хранения пищевых продуктов 18269CW (1 шт.), дуршлаг 18268CLRCW (1 шт.) и сдвигающаяся крышка 18265CCW (1 шт.).



## Дуршлаг из Samwear

- Очень удобны для хранения фруктов и овощей.
- Жидкости и соки сливаются непосредственно на дно коробки.
- Очень удобны для хранения фруктов и овощей мяса и птицы и даров моря на льду.

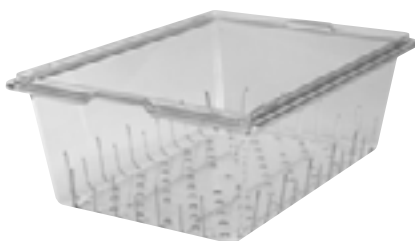

## Сливные полки из Samwear

- Обеспечивают слив жидкостей из продуктов.
- Изготавливаются из практически неразрушимого Samwear.
- Сливные полки из Samwear подходят к коробкам из Samwear и из белого полипропилена.



## Коробки для хранения пищевых продуктов из полиэтилена

- Экономичные средства хранения сыпучих продуктов и ингредиентов.
- Ударопрочный материал.
- Выдерживают воздействие температур от -40° до 70°С.



## Samwear безопасные красные и желтые коробки для хранения пищевых продуктов

- Помогают предотвратить перекрестное загрязнение разных пищевых продуктов, например сырого мяса, птицы и т. д.
- Прозрачный красный и желтый цвет позволяет легко определить находящийся внутри продукт.
- Предлагаются также плоские крышки.





# ПИЩЕВЫЕ КОРОБКИ ИЗ CAMWEAR®



## Camwear



| КОД            | 18263CW     | ❖● 18266CW   | 18269CW      |
|----------------|-------------|--------------|--------------|
| РАЗМЕРЫ (СМ)   | 46 x 66 x 9 | 46 x 66 x 15 | 46 x 66 x 23 |
| ПРИБЛ. ЕМКОСТЬ | 18,9 л      | 33,1 л       | 49,2 л       |
| ШТ. В УПАКОВКЕ | 6           | 6            | 4            |

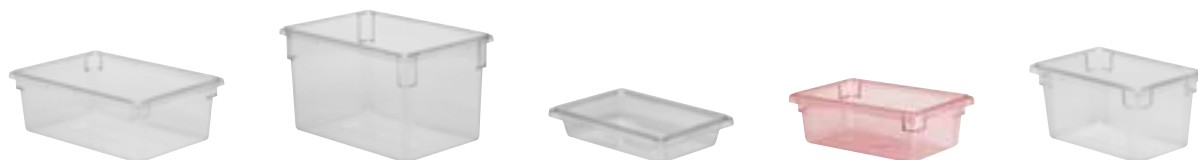

| КОД            | 182612CW     | 182615CW     | 12183CW       | ❖● 12186CW     | ❖● 12189CW     |
|----------------|--------------|--------------|---------------|----------------|----------------|
| РАЗМЕРЫ (СМ)   | 46 x 66 x 30 | 46 x 66 x 38 | 30,5 x 46 x 9 | 30,5 x 46 x 15 | 30,5 x 46 x 23 |
| ПРИБЛ. ЕМКОСТЬ | 64,4 л       | 83,3 л       | 6,6 л         | 11,4 л         | 18 л           |
| ШТ. В УПАКОВКЕ | 4            | 3            | 6             | 6              | 6              |

Цвет: прозрачный (135). 18266CW & 12186CW поставляются двух цветов: ● Предупреждающий красный цвет (467), ❖ Безопасный желтый (464).

## Крышки из Camwear



| КОД          | ❖● 1826CCW FLAT LID | 1826SCW SLIDINGLID | ❖● 1218CCW FLAT LID | 1218SCW SLIDINGLID™ |
|--------------|---------------------|--------------------|---------------------|---------------------|
| РАЗМЕРЫ (СМ) | 45,7 x 66           | 45,7 x 66          | 30,5 x 45,7         | 30,5 x 45,7         |

Шт. в упаковке: 6 Цвет: прозрачный (135). 1826CCW & 1218CCW аспоставляются двух цветов: ● Предупреждающий красный цвет (467), ❖ Безопасный желтый (464).

### «СКЛАДСКИЕ АРТИКУЛЫ И ЦВЕТА НА ЕВРОПЕЙСКОМ СКЛАДЕ»

18263CW, 18266CW, 18269CW, 182612CW, 182615CW, 12183CW, 12186CW, 12189CW, 1826CCW, 1218CCW: (135)

# КОРОБКИ ДЛЯ ПИЩЕВЫХ ПРОДУКТОВ ИЗ ПОЛИЭТИЛЕНА И SAMWEAR® С ПРИНАДЛЕЖНОСТЯМИ



## Коробки из полиэтилена



| КОД            | 18263P      | 18266P       | 18269P       |
|----------------|-------------|--------------|--------------|
| РАЗМЕРЫ (СМ)   | 46 x 66 x 9 | 46 x 66 x 15 | 46 x 66 x 23 |
| ПРИБЛ. ЕМКОСТЬ | 18,9 л      | 33,1 л       | 49,2 л       |
| ШТ. В УПАКОВКЕ | 6           | 6            | 6            |



| КОД            | 182612P      | 182615P      | 12183P        | 12186P         | 12189P         |
|----------------|--------------|--------------|---------------|----------------|----------------|
| РАЗМЕРЫ (СМ)   | 46 x 66 x 30 | 46 x 66 x 38 | 30,5 x 46 x 9 | 30,5 x 46 x 15 | 30,5 x 46 x 23 |
| ПРИБЛ. ЕМКОСТЬ | 64,4 л       | 83,3 л       | 6,6 л         | 11,4 л         | 18 л           |
| ШТ. В УПАКОВКЕ | 4            | 3            | 6             | 6              | 6              |

Цвет: белый (148).

## Крышки из полиэтилена



| КОД          | 1826CP FLAT LID | 1218CP FLAT LID |
|--------------|-----------------|-----------------|
| РАЗМЕРЫ (СМ) | 45,7 x 66       | 30,5 x 45,7     |

Шт. в упаковке: 6 Цвет: белый (148).

Samwear и полиэтиленовые крышки не взаимозаменяемы.

### «СКЛАДСКИЕ АРТИКУЛЫ И ЦВЕТА НА ЕВРОПЕЙСКОМ СКЛАДЕ»

1826DSCW, 1826CLRCW, 18268CLRCW: (135)  
1826CP, 18269P, 182615P: (148)

## Дополнительные принадлежности

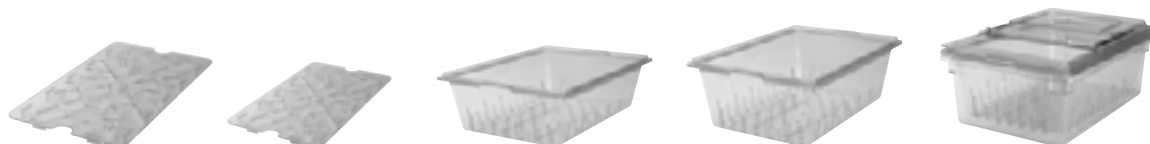

| КОД            | 1826DSCW                       | 1218DSCW                         | 1826CLRCW (12,7 CM DEEP)                     | 18268CLRCW (20 CM DEEP)                           | 18268CLRKIT  |
|----------------|--------------------------------|----------------------------------|--|---|--|
| ОПИСАНИЕ       | Сливная полка                  | Сливная полка                    | Дуршлаг                                      | Дуршлаг   | Комплект ColanderKit™  |
| РАЗМЕРЫ        | для пищевых коробок 46 x 66 см | для пищевых коробок 30,5 x 46 см | для пищевых коробок 46 x 66 x 15 см и глубже | для пищевых коробок 46 x 66 x 23 и 38 см и глубже | 1 дуршлаг глубиной 20,3 см<br>1 пищевая коробка 46 x 66 x 23 см<br>1 крышка SlidingLid™ 46 x 66 см |
| ШТ. В УПАКОВКЕ | 6                              | 6                                | 6  | 4   | 1 комплект   |

Цвет: прозрачный (135).

# ПИЩЕВЫЕ ЛОТКИ CAMWEAR® GASTRONORM



Храните, перевозите и раздавайте блюдо с помощью одного лотка. Пищевые лотки изготавливаются из прочного Camwear, который не растрескивается, не деформируется и не покрывается вмятинами. Лотки точно соответствуют требованиям стандарта Gastronorm (GN), а днище большого радиуса сокращает потери пищевых продуктов. Camwear в два раза дешевле нержавеющей стали, но изготовленные из него лотки обеспечивают столь же эффективное охлаждение, что и стальные, и вызывают меньшую конденсацию паров. Лотки аккуратно укладываются в штабель без заедания или слипания.

Лотки Camwear не рекомендуются для использования в паровых столах или микроволновых печах. Для этого есть жаропрочные гостроемкости: См. раздел X-Pan®.

Лоток с дуршлагом защищен патентом США D 528,376 S.



Стандартный фланец (1,27 см) обеспечивает точное соответствие отделениям кухонных столов и пищевых баров.

Практически неразрушимый Camwear выдерживает воздействие температур в диапазоне от -40° до 99°C.

Впавленные шкалы (в британских и метрических единицах) упрощают инвентаризацию.



Не вступает в химические реакции с пищевыми продуктами и сводит к минимуму потенциально опасные кислотные и другие химические реакции.

Препятствующая прилипанию гладкая внутренняя поверхность позволяет экономить продукты и упрощает очистку.

Текстурированная поверхность дна препятствует образованию царапин.



## Пригодны для хранения в морозильниках

Пищевые лотки Gastronorm Camwear сохраняют продукты холодными - не хуже, чем стальные. Сталь кажется холоднее. Сравните, однако, результаты испытания одинаковых продуктов, помещенных в стандартный холодильник в лотках Camwear и в лотках из нержавеющей стали.

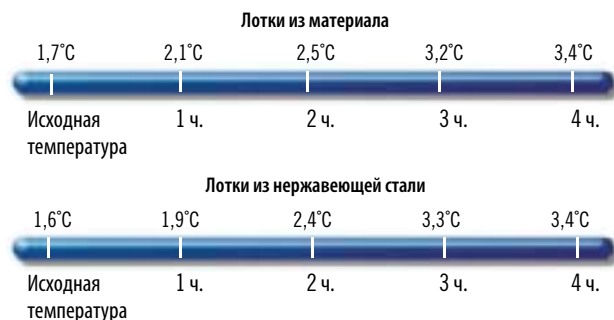



# СТАНДАРТНЫЕ (GASTRONORM) ПИЩЕВЫЕ ЛОТКИ ИЗ CAMWEAR РАЗМЕРЫ И ОФОРМЛЕНИЕ ЗАКАЗОВ

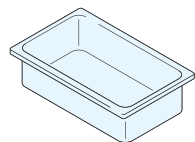

| КОНФИГУРАЦИИ           | КОД ЛОТКА | ГЛУБИНА ЛОТКА | ПРИБЛ. ЕМКОСТЬ |
|------------------------|-----------|---------------|----------------|
| GN 1/1<br>32,5 x 53 cm | 12CW      | 6,5 cm        | 8,5 л          |
|                        | 14CW      | 10            | 13             |
|                        | 16CW      | 15            | 19,5           |
|                        | 18CW      | 20            | 25,6           |
|                        | 10CWD     | —             | Сливная полка  |

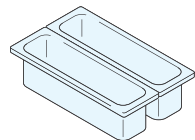

|                              |         |     |               |
|------------------------------|---------|-----|---------------|
| GN 1/2 длины<br>16,2 x 53 cm | 22LPCW  | 6,5 | 3             |
|                              | 24LPCW  | 10  | 5             |
|                              | 20LPCWD | —   | Сливная полка |

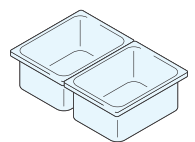

|                          |       |     |               |
|--------------------------|-------|-----|---------------|
| GN 1/2<br>26,5 x 32,5 cm | 22CW  | 6,5 | 3,9           |
|                          | 24CW  | 10  | 5,9           |
|                          | 26CW  | 15  | 8,9           |
|                          | 28CW  | 20  | 11,7          |
|                          | 20CWD | —   | Сливная полка |

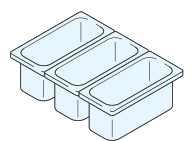

|                          |       |     |               |
|--------------------------|-------|-----|---------------|
| GN 1/3<br>17,6 x 32,5 cm | 32CW  | 6,5 | 2,4           |
|                          | 34CW  | 10  | 3,6           |
|                          | 36CW  | 15  | 5,3           |
|                          | 38CW  | 20  | 6,9           |
|                          | 30CWD | —   | Сливная полка |

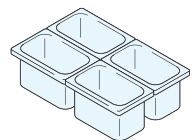

|                          |       |     |               |
|--------------------------|-------|-----|---------------|
| GN 1/4<br>16,2 x 26,5 cm | 42CW  | 6,5 | 1,7           |
|                          | 44CW  | 10  | 2,5           |
|                          | 46CW  | 15  | 3,7           |
|                          | 40CWD | —   | Сливная полка |

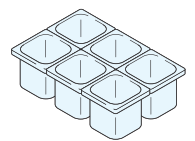

|                          |       |     |               |
|--------------------------|-------|-----|---------------|
| GN 1/6<br>16,2 x 17,6 cm | 62CW  | 6,5 | 1             |
|                          | 64CW  | 10  | 1,5           |
|                          | 66CW  | 15  | 2,2           |
|                          | 60CWD | —   | Сливная полка |

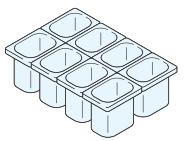

|                            |       |     |               |
|----------------------------|-------|-----|---------------|
| GN 1/8<br>16,12 x 13,17 cm | 82CW* | 6,5 | 0,7           |
|                            | 84CW  | 10  | 1             |
|                            | 86CW  | 15  | 1,5           |
|                            | 80CWD | —   | Сливная полка |

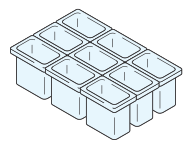

|                          |                       |     |               |
|--------------------------|-----------------------|-----|---------------|
| GN 1/9<br>10,8 x 17,6 cm | 92CW                  | 6,5 | 0,57          |
|                          | 94CW                  | 10  | 0,85          |
|                          | 96PCW <sup>New!</sup> | 15  | 1,4           |
|                          | 90CWD                 | —   | Сливная полка |

Шт. в упаковке (все коробки): 6 Крышки, описанные на странице 155. Дуршлаги, описанные на странице 154.

Цвета: прозрачный (135), белый (148), черный (110). \*82CW не доступно в черном цвете (110). (18CW и 28CW поставляются только прозрачного (135) цвета.)

Цвет сливной полки: прозрачный (135).  
лотков-дуршлагов: прозрачный (135).

Все лотки Gastronorm изготовлены в соответствии со стандартом Gastronorm EN 631-1.

Индивидуальный дизайн наносится только на не контактирующие с пищевыми продуктами поверхности. См. раздел «Индивидуализация дизайна».



ПРОПОРЦИОНАЛЬНО

## «СКЛАДСКИЕ АРТИКУЛЫ И ЦВЕТА НА ЕВРОПЕЙСКОМ СКЛАДЕ»

10CWD, 18CW, 20CWD, 28CW, 30CWD, 40CWD, 60CWD, 82CW, 84CW, 86CW, 80CWD, 90CWD, 92CW, 96CW: (135)  
12CW, 14CW, 16CW, 22LPCW, 24LPCW, 22CW, 24CW, 26CW, 32CW, 42CW, 44CW, 46CW, 62CW, 94CW: (135), (110)  
36CW, 64CW, 66CW: (135), (110), (148)  
34CW, 38CW: (135), (148)

## Сливные вставки

- Обеспечивают слив жидкостей из продуктов.
- Предлагаются сливные вставки, подходящие к пищевым лоткам.



96PCW

# ЛОТКИ-ДУРШЛАГИ ИЗ CAMWEAR®



- Универсальные лотки для промывки продуктов, слива жидкостей и хранения.
- Жидкости беспрепятственно сливаются на дно пищевого лотка, что способствует повышению качества пищевых продуктов и сокращению затрат времени.
- Дуршлаг легко вынимается из пищевых лотков.
- Очень удобны для хранения приготовленных продуктов и даров моря на льду, а также для размораживания и хранения мяса и птицы.
- К лоткам-дуршлагам подходят плоские крышки из Camwear, крышки с ручкой и крышки с выемкой и ручками.

Лотки-дуршлаг защищены патентом США D 528,376.



2  
ПРОПОРЦИОНАЛЬНО



13CLRCW



Промывка



Слив



Хранение

| КОНФИГУРАЦИИ             | КОД ЛОТКА | ГЛУБИНА ДУРШЛАГА | СООТВ. ГЛУБИНА ЛОТКА* |
|--------------------------|-----------|------------------|-----------------------|
| GN 1/1<br>32,5 x 53 cm   | 13CLRCW   | 7,6 cm           | 10 cm                 |
|                          | 15CLRCW   | 12,7             | 15                    |
| GN 1/2<br>26,5 x 32,5 cm | 23CLRCW   | 7,6              | 10                    |
|                          | 25CLRCW   | 12,7             | 15                    |
| GN 1/3<br>17,6 x 32,5 cm | 33CLRCW   | 7,6              | 10                    |
|                          | 35CLRCW   | 12,7             | 15                    |
| GN 1/6<br>16,2 x 17,6 cm | 63CLRCW   | 7,6              | 10                    |
|                          | 65CLRCW   | 12,7             | 15                    |

Кол-во лотков (любых) в упаковке: 6 См. товарные коды крышек на следующей странице.

\*Подходят к лоткам указанной глубины и к более глубоким.



## Плоские крышки

Предлагаются крышки к лоткам всех размеров.



## Крышки с ручкой

Формованная ручка обеспечивает надежный захват. Специальная форма позволяет сушить без залипания, что обеспечивает гигиеничность. Доступен в черном цвете, помогает блокировать свет, сокращая обесцвечивание мяса и сыра.

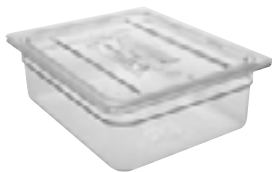

## Крышки с выемкой и ручкой

Крышки с выемкой позволяют приборам оставаться на лотке и не соприкасаться на потенциально загрязненных прилавках. Включает отверстие под штырек для санитарной сушки.

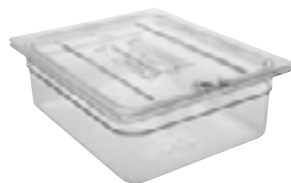

## Герметичные крышки

Созданные для поликарбонатных, а также и полупрозрачных пищевых лотков, герметичные крышки имеют внутреннюю герметизацию, которая обеспечивает превосходную защиту от пролива и продлевает срок годности продуктов до 3 дней.



## Крышки FlipLid®

Откидывающиеся крышки, облегчающие доступ к содержимому. Позволяют предотвращать высыхание ингредиентов, что повышает выход продукции. Способствуют предотвращению перекрестного загрязнения.



## Крышки FlipLid® с выемкой

Откидывающаяся крышка с выемкой для ручки ложки, остающейся внутри, когда крышка закрывается.



## Крышки GriPLid®

Вплавленная полиуретановая прокладка крышки охватывает стенки пищевого лотка, способствуя предотвращению разливов жидкостей и перекрестного загрязнения продуктов.

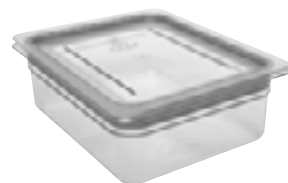

| КОНФИГУРАЦИЯ                 | КОД КРЫШКИ | ОПИСАНИЕ                                |
|------------------------------|------------|---|
| GN 1/1<br>32,5 x 53 cm       | 10CWC      | Плоские крышки                          |
|                              | 10CWCH*    | Крышки Samwear с ручками                |
|                              | 10CWCHN*   | Крышки с утопл. ручк. и выемкой         |
|                              | 10CWGL     | GripLid                                 |
|                              | 10PPCWSC   | Герметичные крышки                      |
| GN 1/2 длины<br>16,2 x 53 cm | 20LPCWC    | Плоские крышки                          |
| GN 1/2<br>26,5 x 32,5 cm     | 20CWC      | Плоские крышки                          |
|                              | 20CWCH*    | Крышки Samwear с ручками                |
|                              | 20CWCHN*   | Крышки с утопл. ручк. и выемкой         |
|                              | 20CWL      | Откидная крышка FlipLid                 |
|                              | 20CWLN     | Крышки с утопл. ручк. и выемкой FlipLid |
|                              | 20CWGL     | GripLid                                 |
|                              | 20PPCWSC   | Герметичные крышки                      |
| GN 1/3<br>17,6 x 32,5 cm     | 30CWC      | Плоские крышки                          |
|                              | 30CWCH*    | Крышки Samwear с ручками                |
|                              | 30CWCHN*   | Крышки с утопл. ручк. и выемкой         |
|                              | 30CWL      | Откидная крышка FlipLid                 |
|                              | 30CWLN     | Крышки с утопл. ручк. и выемкой FlipLid |
|                              | 30CWGL     | GripLid                                 |
|                              | 30PPCWSC   | Герметичные крышки                      |
| GN 1/4<br>16,2 x 26,5 cm     | 40CWC      | Плоские крышки                          |
|                              | 40CWCH*    | Крышки Samwear с ручками                |
|                              | 40CWCHN*   | Крышки с утопл. ручк. и выемкой         |
|                              | 40PPCWSC   | Герметичные крышки                      |
| GN 1/6<br>16,2 x 17,6 cm     | 60CWC      | Плоские крышки                          |
|                              | 60CWCH*    | Крышки Samwear с ручками                |
|                              | 60CWCHN*   | Крышки с утопл. ручк. и выемкой         |
|                              | 60CWL      | Откидная крышка FlipLid                 |
|                              | 60CWLN     | Крышки с утопл. ручк. и выемкой FlipLid |
|                              | 60CWGL     | GripLid                                 |
| GN 1/8<br>16,12 x 13,17 cm   | 80CWC      | Плоские крышки                          |
|                              | 80CWCH*    | Крышки Samwear с ручками                |
|                              | 80CWCHN*   | Крышки с утопл. ручк. и выемкой         |
|                              | 80PPCWSC   | Герметичные крышки                      |
| GN 1/9<br>10,8 x 17,6 cm     | 90CWC*     | Плоские крышки                          |
|                              | 90CWCN     | Плоская крышка с выемкой                |
|                              | 90PPCWSC   | Герметичные крышки                      |

Кол-во лотков (любых) в упаковке: 6 \*Включая ручку.

Цвет: прозрачный (135).

Цвет герметичной крышки: полупрозрачный (190).

Крышки с ручками, цвета: прозрачный (135), черный (110).

Индивидуальный дизайн наносится только на не контактирующие с пищевыми продуктами поверхности. См. раздел «Индивидуализация дизайна».

Крышки FlipLid защищены патентами США 420,849, 422,838 и 427,012. Крышки GriPLids защищены патентом США D 446,076 и патентом на изобретение 6,273,288 B1.



### «СКЛАДСКИЕ АРТИКУЛЫ И ЦВЕТА НА ЕВРОПЕЙСКОМ СКЛАДЕ»

10PPCWSC, 20PPCWSC, 30PPCWSC, 40PPCWSC, 60PPCWSC, 80PPCWSC, 90PPCWSC: (190)  
10CWC, 10CWCH, 10CWCHN, 10CWGL, 20LPCWC, 20CWC, 20CWCH, 20CWCHN, 20CWGL, 30CWC, 30CWCH, 30CWCHN, 30CWGL, 40CWC, 40CWCH, 60CWC, 60CWCH, 60CWCHN, 60CWGL, 80CWC, 80CWCH, 90CWC: (135)



# ЛОТОК ДЛЯ ГОРЯЧИХ ПРОДУКТОВ GASTRONORM X-PAN®

Обширное использование X-Pan на кухонном столе, в холодильной камере, в духовке, и на столе с паровым отоплением существенно сокращает затраты труда и расходы.

Пищевые лотки X-Pan отвечают спецификациям Gastronorm GN. В отличие от металлических, лотки X-Pan пригодны к использованию в нагревающих устройствах и устройствах для хранения. Они находят идеальное применение в тележках с подогревом,

на столах с паровым отоплением и в тарелках с подогревом. На лотки X-Pan нанесена градуировка в британских и метрических единицах, упрощающая инвентаризацию.

Цвет: Песчаник (772).

Лотки X-Pan изготавливаются из материалов, утвержденных федеральным управлением США по контролю пищевых продуктов и медикаментов и соответствуют требованиям стандарта CEN Gastronorm EN 631-1 Европейского Союза. Оттенки цвета могут быть различными.



Стандартный фланец 1,27 см обеспечивает точное соответствие отделениям кухонных столов и пищевых баров.

Очень полезны при быстром замораживании и повторном нагреве в микроволновой печи.



Лотки аккуратно укладываются в штабель, без заедания или сплипания.



Препятствующая прилипанию гладкая внутренняя поверхность позволяет экономить продукты и упрощает очистку.

Изготовлены из материалов, утвержденных федеральным управлением США по контролю пищевых продуктов и медикаментов, выдерживающих экстремальное воздействие в диапазоне от -40° до 190°С.



# ЛОТОК ДЛЯ ГОРЯЧИХ ПРОДУКТОВ GASTRONORM X-PAN®

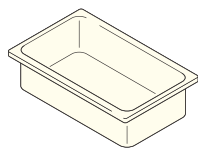

| КОНФИГУРАЦИИ           | КОД ЛОТКА | ГЛУБИНА ЛОТКА | ПРИБЛ. ЕМКОСТЬ |
|------------------------|-----------|---------------|----------------|
| GN 1/1<br>32,5 x 53 cm | 12HP      | 6,5 cm        | 8,5 L          |
|                        | 14HP      | 10            | 13             |
|                        | 16HP      | 15            | 19,5           |
|                        | 10HPD     | —             | Сливная полка  |

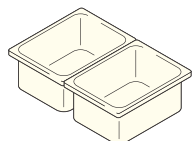

|                          |       |     |               |
|--------------------------|-------|-----|---------------|
| GN 1/2<br>26,5 x 32,5 cm | 22HP  | 6,5 | 3,9           |
|                          | 24HP  | 10  | 5,9           |
|                          | 26HP  | 15  | 8,9           |
|                          | 20HPD | —   | Сливная полка |

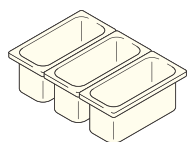

|                          |       |     |               |
|--------------------------|-------|-----|---------------|
| GN 1/3<br>17,6 x 32,5 cm | 32HP  | 6,5 | 2,4           |
|                          | 34HP  | 10  | 3,6           |
|                          | 36HP  | 15  | 5,3           |
|                          | 30HPD | —   | Сливная полка |

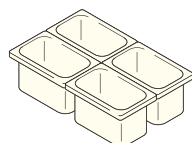

|                          |       |     |               |
|--------------------------|-------|-----|---------------|
| GN 1/4<br>16,2 x 26,5 cm | 42HP  | 6,5 | 1,7           |
|                          | 44HP  | 10  | 2,5           |
|                          | 46HP  | 15  | 3,7           |
|                          | 40HPD | —   | Сливная полка |

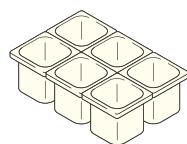

|                          |       |     |               |
|--------------------------|-------|-----|---------------|
| GN 1/6<br>16,2 x 17,6 cm | 62HP  | 6,5 | 1             |
|                          | 64HP  | 10  | 1,5           |
|                          | 66HP  | 15  | 2,2           |
|                          | 60HPD | —   | Сливная полка |

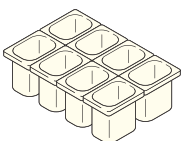

|                            |       |     |               |
|----------------------------|-------|-----|---------------|
| GN 1/8<br>16,12 x 13,17 cm | 82HP  | 6,5 | 0,7           |
|                            | 84HP  | 10  | 1             |
|                            | 86HP  | 15  | 1,5           |
|                            | 80HPD | —   | Сливная полка |

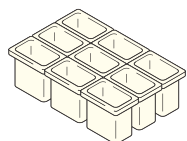

|                          |       |     |               |
|--------------------------|-------|-----|---------------|
| GN 1/9<br>10,8 x 17,6 cm | 92HP  | 6,5 | 0,57          |
|                          | 94HP  | 10  | 0,85          |
|                          | 90HPD | —   | Сливная полка |

Шт. в упаковке: 6 Крышки, описанные на странице 161.  
Дуршлаг, описанный на странице 160.

Цвет: Песчаник (772).

Цвет лотков-дуршлагов: янтарный (150).

Цвет сливной полки: янтарный (150).

Лотки H-Pan и сливные полки изготавливаются из материалов, утвержденных федеральным управлением США по контролю пищевых продуктов и медикаментов и соответствуют требованиям стандарта CEN Gastronorm EN 631-1 Европейского Союза. Оттенки цвета могут быть различными.



«СКЛАДСКИЕ АРТИКУЛЫ И ЦВЕТА НА ЕВРОПЕЙСКОМ СКЛАДЕ»

12HP, 22HP, 24HP, 26HP, 34HP, 36HP, 66HP: (772)

## Сливные вставки

- Поддерживают продукты и способствуют сливу жидкостей.
- Предлагаются сливные вставки, подходящие к пищевым лоткам.



34HP

# ТЕПЛОСТОЙКИЕ СТАНДАРТНЫЕ (GASTRONORM) ПИЩЕВЫЕ ЛОТКИ H-PANS™

Универсальный лоток, который можно использовать и на кухонном столе, и в холодильной камере, и в духовке, и на столе с паровым отоплением, сокращает затраты труда и расходы. В отличие от металлических лотков, лотки H-Pan пригодны к использованию в нагревающих устройствах и устройствах для хранения. Они находят идеальное применение в тележках с подогревом, на столах с паровым отоплением и в тарелках с подогревом. Они находят идеальное применение в тележках

с подогревом, на столах с паровым отоплением и в блюдах с подогревом. На лотки H-Pans нанесена градуировка в британских и метрических единицах, упрощающая инвентаризацию.

Цвета: янтарный (150), черный (110).

Лотки H-Pan изготавливаются из материалов, утвержденных федеральным управлением США по контролю пищевых продуктов и медикаментов и соответствуют требованиям стандарта Gastronorm EN 631-1 Европейского Союза. Оттенки янтарного цвета могут быть различными.



Стандартный фланец (1,27 см) обеспечивает точное соответствие отделениям кухонных столов и пищевых баров.



Лотки аккуратно укладываются в штабель, без заедания или слипания.

Очень полезны при быстром замораживании и повторном нагреве.



Препятствующая прилипанию гладкая внутренняя поверхность позволяет экономить продукты и упрощает очистку.

Изготовлены из материалов, утвержденных федеральным управлением США по контролю пищевых продуктов и медикаментов, выдерживающих экстремальное воздействие в диапазоне от -40° до 190°C.





# СТАНДАРТНЫЕ (GASTRONORM) ЛОТКИ H-PAN™: РАЗМЕРЫ И ОФОРМЛЕНИЕ ЗАКАЗОВ

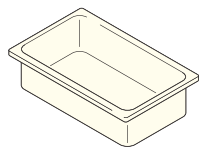

| КОНФИГУРАЦИИ           | КОД ЛОТКА | ГЛУБИНА ЛОТКА | ПРИБЛ. ЕМКОСТЬ |
|------------------------|-----------|---------------|----------------|
| GN 1/1<br>32,5 x 53 cm | 12НР      | 6,5 cm        | 8,5 л          |
|                        | 14НР      | 10            | 13             |
|                        | 16НР      | 15            | 19,5           |
|                        | 10НРD     | —             | Сливная полка  |

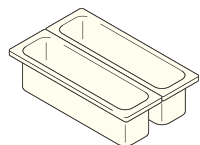

|                              |        |     |               |
|------------------------------|--------|-----|---------------|
| GN 1/2 длины<br>16,2 x 53 cm | 22LНР  | 6,5 | 3             |
|                              | 24LНР  | 10  | 5             |
|                              | 20LНРD | —   | Сливная полка |

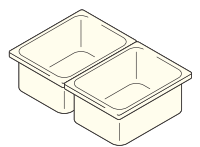

|                          |       |     |               |
|--------------------------|-------|-----|---------------|
| GN 1/2<br>26,5 x 32,5 cm | 22НР  | 6,5 | 3,9           |
|                          | 24НР  | 10  | 5,9           |
|                          | 26НР  | 15  | 8,9           |
|                          | 20НРD | —   | Сливная полка |

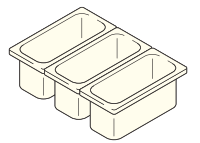

|                          |       |     |               |
|--------------------------|-------|-----|---------------|
| GN 1/3<br>17,6 x 32,5 cm | 32НР  | 6,5 | 2,4           |
|                          | 34НР  | 10  | 3,6           |
|                          | 36НР  | 15  | 5,3           |
|                          | 30НРD | —   | Сливная полка |

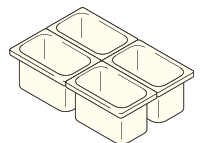

|                          |       |     |               |
|--------------------------|-------|-----|---------------|
| GN 1/4<br>16,2 x 26,5 cm | 42НР  | 6,5 | 1,7           |
|                          | 44НР  | 10  | 2,5           |
|                          | 46НР  | 15  | 3,7           |
|                          | 40НРD | —   | Сливная полка |

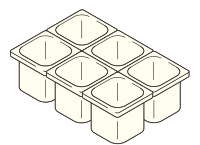

|                          |       |     |               |
|--------------------------|-------|-----|---------------|
| GN 1/6<br>16,2 x 17,6 cm | 62НР  | 6,5 | 1             |
|                          | 64НР  | 10  | 1,5           |
|                          | 66НР  | 15  | 2,2           |
|                          | 60НРD | —   | Сливная полка |

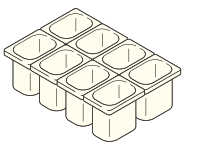

|                            |       |     |               |
|----------------------------|-------|-----|---------------|
| GN 1/8<br>16,12 x 13,17 cm | 82НР  | 6,5 | 0,7           |
|                            | 84НР  | 10  | 1             |
|                            | 86НР  | 15  | 1,5           |
|                            | 80НРD | —   | Сливная полка |

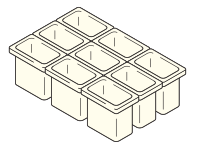

|                          |                  |     |               |
|--------------------------|------------------|-----|---------------|
| GN 1/9<br>10,8 x 17,6 cm | 92НР             | 6,5 | 0,57          |
|                          | 94НР             | 10  | 0,85          |
|                          | 96НР <b>New!</b> | 15  | 1,4           |
|                          | 90НРD            | —   | Сливная полка |

Шт. в упаковке: 6 Крышки, описанные на странице 161.

Цвета: янтарный (150), черный (110).  
Цвет лотков-дуршлагов: янтарный (150).  
Цвет сливной полки: янтарный (150).

Все лотки Gastronorm H-Pan изготовлены в соответствии со стандартом Gastronorm EN 631-1. Оттенки янтарно-желтого цвета могут быть различными.

Индивидуальный дизайн наносится только на не контактирующие с пищевыми продуктами поверхности.



## Сливные вставки

- Поддерживают продукты и способствуют сливу жидкостей.
- Предлагаются сливные вставки, подходящие к пищевым лоткам.



См. дуршлаг на следующей странице.



86НР

## «СКЛАДСКИЕ АРТИКУЛЫ И ЦВЕТА НА ЕВРОПЕЙСКОМ СКЛАДЕ»

14НР, 16НР, 30НРD, 60НРD, 62НР, 64НР: (150)  
22LНР, 24LНР: (110)  
12НР, 22НР, 24НР, 26НР, 34НР, 36НР, 66НР: (110), (150)

# ВЫСОКОТЕМПЕРАТУРНЫЕ ЛОТКИ-ДУРШЛАГИ H-RAN™

- Дуршлаг позволяет сливать жидкости и жиры из горячих блюд, повышая качество пищевых продуктов.
- Идеально подходят для повторного нагрева в микроволновых печах и устройствах хранения, таких как столы с паровым подогревом и на раздаче в буфетах.
- Способствуют сокращению затрат труда и повышению уровня безопасности пищевых продуктов.
- Плоские крышки для лотков H-Ran, крышки с ручками и крышки с выемками и ручками подходят к лоткам-дуршлагам.



Микроволновые/паровые



Хранение горячих блюд



Слив

| КОНФИГУРАЦИИ             | КОД ЛОТКА | ГЛУБИНА ДУРШЛАГА | СООТВ. ГЛУБИНА ЛОТКА* |
|--------------------------|-----------|------------------|-----------------------|
| GN 1/1<br>32,5 x 53 cm   | 13CLRHP   | 7,6 cm           | 10 cm                 |
|                          | 15CLRHP   | 12,7             | 15                    |
| GN 1/2<br>26,5 x 32,5 cm | 23CLRHP   | 7,6              | 10                    |
|                          | 25CLRHP   | 12,7             | 15                    |
| GN 1/3<br>17,6 x 32,5 cm | 33CLRHP   | 7,6              | 10                    |
|                          | 35CLRHP   | 12,7             | 15                    |
| GN 1/6<br>16,2 x 17,6 cm | 63CLRHP   | 7,6              | 10                    |
|                          | 65CLRHP   | 12,7             | 15                    |

Кол-во лотков (любых) в упаковке: 6 См. товарные коды крышек на следующей странице.  
\*Подходят к лоткам указанной глубины и к более глубоким.



# КРЫШКИ ДЛЯ ПИЩЕВЫХ ЛОТКОВ GASTRONORM N-PAN™ И X-PAN® И ИНФОРМАЦИЯ ПО ОФОРМЛЕНИЮ ЗАКАЗА

## Плоские крышки

Предлагаются крышки, подходящие к лоткам всех размеров.



| КОНФИГУРАЦИЯ           | КОД КРЫШКИ | ОПИСАНИЕ                        |
|------------------------|------------|---------------------------------|
| GN 1/1<br>32,5 x 53 см | 10НРС      | Плоские крышки                  |
|                        | 10НРСН     | Крышки Samwear с ручками        |
|                        | 10НРСНН    | Крышки с утолщ. ручк. и выемкой |

|                              |        |                |
|------------------------------|--------|----------------|
| GN 1/2 длины<br>16,2 x 53 см | 20ЛНРС | Плоские крышки |
|------------------------------|--------|----------------|

## Крышки с ручкой

Глубокие литые ручки обеспечивают надежный захват.



|                          |         |   |
|--------------------------|---------|---|
| GN 1/2<br>26,5 x 32,5 см | 20НРС   | Плоские крышки                          |
|                          | 20НРСН  | Крышки Samwear с ручками                |
|                          | 20НРСНН | Крышки с утолщ. ручк. и выемкой         |
|                          | 20НРЛ   | Откидная крышка FlipLid                 |
|                          | 20НРЛН  | Крышки с утолщ. ручк. и выемкой FlipLid |

## Крышки с выемкой и ручкой

Позволяют вкладывать в лотки черпаки и раздаточные ложки.

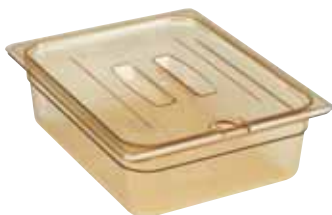

|                          |         |   |
|--------------------------|---------|---|
| GN 1/3<br>17,6 x 32,5 см | 30НРС   | Плоские крышки                          |
|                          | 30НРСН  | Крышки Samwear с ручками                |
|                          | 30НРСНН | Крышки с утолщ. ручк. и выемкой         |
|                          | 30НРЛ   | Откидная крышка FlipLid                 |
|                          | 30НРЛН  | Крышки с утолщ. ручк. и выемкой FlipLid |

|                          |         |                                 |
|--------------------------|---------|---------------------------------|
| GN 1/4<br>16,2 x 26,5 см | 40НРС   | Плоские крышки                  |
|                          | 40НРСН  | Крышки Samwear с ручками        |
|                          | 40НРСНН | Крышки с утолщ. ручк. и выемкой |

## Крышки FlipLid®

Откидывающиеся крышки, облегчающие доступ к содержимому. Позволяют предотвращать высыхание ингредиентов, повышая выход продукции.



|                          |         |   |
|--------------------------|---------|---|
| GN 1/6<br>16,2 x 17,6 см | 60НРС   | Плоские крышки                          |
|                          | 60НРСН  | Крышки Samwear с ручками                |
|                          | 60НРСНН | Крышки с утолщ. ручк. и выемкой         |
|                          | 60НРЛ   | Откидная крышка FlipLid                 |
|                          | 60НРЛН  | Крышки с утолщ. ручк. и выемкой FlipLid |

|                            |          |                                 |
|----------------------------|----------|---------------------------------|
| GN 1/8<br>16,12 x 13,17 см | 80НРС    | Плоские крышки                  |
|                            | 80НРСН   | Крышки Samwear с ручками        |
|                            | 80СНРСНН | Крышки с утолщ. ручк. и выемкой |

## Крышки FlipLid® с выемкой

Выемка в крышке FlipLid позволяет вкладывать половник или ложку в лоток, не открывая крышку.



|                          |       |                |
|--------------------------|-------|----------------|
| GN 1/9<br>10,8 x 17,6 см | 90НРС | Плоские крышки |
|--------------------------|-------|----------------|

Кол-во лотков (любых) в упаковке: 6

Цвет: янтарный (150).

Оттенки янтарно-желтого цвета могут быть различными.

Индивидуальный дизайн наносится только на не контактирующие с пищевыми продуктами поверхности.

патентами США 420,849, 422,838 и 427,012.



«СКЛАДСКИЕ АРТИКУЛЫ И ЦВЕТА НА ЕВРОПЕЙСКОМ СКЛАДЕ»

10НРС, 10НРСН, 20НРС, 20НРСН, 30НРС, 30НРСН, 60НРС, 60НРСН, 60НРСНН: (150)



# ЛОТКИ-ДУРШЛАГИ H-RAN™ С РУЧКАМИ



- Плоское основание для максимизации контакта с нагревающим элементом.
- Термостойкий материал выдерживает температуры от -40° до 190°С.
- Подходит для всех ведущих производителей емкостей для хранения горячих блюд, включая односторонние и сквозные модели.
- Усиленная конструкция ручки с функцией захвата пальцем для обеспечения надежного захвата.
- Конструкция ручки со сливными отверстиями для предотвращения накопления воды после мойки изделия.

Цвет: янтарный (150).



«СКЛАДСКИЕ АРТИКУЛЫ И ЦВЕТА НА ЕВРОПЕЙСКОМ СКЛАДЕ»

32НР1Н, 32НР2Н: (150)



32НР2Н



32НР1Н

| КОНФИГУРАЦИИ   | КОД ЛОТКА | ОПИСАНИЕ   | ГЛУБИНА ЛОТКА |
|----------------|-----------|------------|---------------|
| 1/3            | 32НР1Н    | Одна ручка | 6,5 см        |
| 17,6 x 32,5 см | 32НР2Н    | Две ручки  | 6,5           |

Шт. в упаковке: 6 Цвет: янтарный (150).

## Лоток H-Ran с ручками

- Полноразмерный пищевой лоток глубиной 6,5 см с ручками, подходит ко всем емкостям для хранения горячих блюд, выпускаемым ведущими изготовителями.
- Две ручки позволяют служащим безопасно вынимать и перемещать лоток, взявшись за него с обеих сторон.

- К лоткам подходят плоские крышки, крышки с ручкой и крышки с вырезом и ручкой.
- Термостойкий материал выдерживает температуры от -40° до 190°С.



12НРН

| КОНФИГУРАЦИИ | КОД ЛОТКА | ГЛУБИНА ЛОТКА | ПРИБЛ. ЕМКОСТЬ |
|--------------|-----------|---------------|----------------|
| GN 1/1       | 12НРН*    | 6,5 см        | 8,42 л         |
| 32,5 x 53 см |           |               |                |

Шт. в упаковке: 6 Цвет: янтарный (150).  
Крышки, описанные на предыдущей странице.

## ПОЛУПРОЗРАЧНЫЕ ПОЛИПРОПИЛЕНОВЫЕ ПИЩЕВЫЕ ЛОТКИ GASTRONORM

- Экономичные альтернативные лотки для хранения пищевых продуктов.
- Прозрачный полипропилен позволяет видеть продукты.
- Выдерживает воздействие температур от -40° до 70°C.
- Соответствует спецификациям Gastronorm GN для пищевых лотков EN-631-1.
- Не допускающие прилипания гладкие внутренние поверхности упрощают очистку.

Цвет: полупрозрачный (190).

Градировочные метки и данные о вместимости приблизительны.

Прозрачные пищевые лотки изготавливаются из материалов, одобренных.

Прозрачные пищевые лотки можно укладывать в штабель вместе с другими пищевыми лотками фирмы Sambro.

Индивидуализация дизайна производится только в отношении не контактирующих с пищевыми продуктами поверхностей. См. информацию об оформлении заказов и расценках на продукцию с заказными эмблемами и рисунками в разделе «Индивидуализация дизайна».

Прозрачные лотки не предназначены для подогрева продуктов на пару.



Идеальные лотки для перевозки продуктов в открывающихся сверху контейнерах Sambro. (UPC100, UPCS140, 100MPC, UPC140, UPCS160, 240MPC, UPC160)



Герметичные крышки защищают качество пищи, при этом сокращая расходы на пищевую пленку. Доступны для всех размеров Samwear® и полупрозрачных пищевых лотков.



Стандартная ширина фланцев 1,27 см обеспечивает полное соответствие лотков для столов для приготовления пищи и пищевых баров.



Герметичные прозрачные крышки обеспечивают сохранность продуктов и позволяют не раскладывать пластиковый оборотный материал. Выпускаются крышки, подходящие к лоткам всех размеров.

## ПОЛИПРОПИЛЕНОВЫЕ ЛОТКИ-ДУРШЛАГИ GASTRONORM

- Универсальные лотки для промывки продуктов, слива жидкостей и хранения.
- Жидкости беспрепятственно сливаются на дно пищевого лотка, что способствует повышению качества пищевых продуктов и сокращению затрат времени.
- Полупрозрачная крышка с ручкой и крышка с выемкой с ручкой устанавливается на лотках с дуршлагами.

Цвет: полупрозрачный (190).

Прозрачные пищевые лотки изготавливаются из материалов, одобренных.

Прозрачные лотки не предназначены для подогрева продуктов на пару.



| КОНФИГУРАЦИИ             | КОД ЛОТКА | ГЛУБИНА ДУРШЛАГА | СООТВЕТСТВУЮТ ГЛУБИНЕ ПОЛИПРОПИЛЕНОВОГО ЛОТКА* |
|--------------------------|-----------|------------------|--|
| GN 1/3<br>17,6 x 32,5 cm | 33CLRPP   | 7,6 cm           | 10 cm  |
|                          | 35CLRPP   | 12,7             | 15   |
| GN 1/6<br>16,2 x 17,6 cm | 63CLRPP   | 7,6              | 10   |
|                          | 65CLRPP   | 12,7             | 15   |

Кол-во лотков (любых) в упаковке: 6 См. товарные коды крышек на следующей странице.  
\*Подходят к лоткам указанной глубины и к более глубоким.

# ПИЩЕВЫЕ ЛОТКИ TRANSLUCENT GASTRONORM: РАЗМЕРЫ И ДАННЫЕ ДЛЯ ОФОРМЛЕНИЯ ЗАКАЗА

| КОНФИГУРАЦИИ             | КОД ЛОТКА | ГЛУБИНА ЛОТКА | ПРИБЛ. ЕМКОСТЬ |
|--------------------------|-----------|---------------|----------------|
| GN 1/1<br>32,5 x 53 cm   | 12PP*     | 6,5 cm        | 8,5 л          |
|                          | 14PP      | 10            | 13             |
|                          | 16PP      | 15            | 19,5           |
|                          | 18PP*     | 20            | 25,6           |
|                          | 10PPD     | —             | Сливная полка  |
| GN 1/2<br>26,5 x 32,5 cm | 22PP*     | 6,5           | 3              |
|                          | 24PP      | 10            | 5,9            |
|                          | 26PP      | 15            | 8,9            |
|                          | 28PP*     | 20            | 11,7           |
|                          | 20PPD     | —             | Сливная полка  |
| GN 1/3<br>17,6 x 32,5 cm | 32PP      | 6,5           | 2,4            |
|                          | 34PP      | 10            | 3,6            |
|                          | 36PP      | 15            | 5,3            |
|                          | 38PP*     | 6,5           | 6,9            |
|                          | 30PPD     | —             | Сливная полка  |
| GN 1/4<br>16,2 x 26,5 cm | 42PP      | 6,5           | 1,7            |
|                          | 44PP      | 10            | 2,5            |
|                          | 46PP      | 15            | 3,7            |
|                          | 40PPD     | —             | Сливная полка  |
| GN 1/6<br>16,2 x 17,6 cm | 62PP      | 6,5           | 1              |
|                          | 64PP      | 10            | 1,5            |
|                          | 66PP      | 15            | 2,2            |
|                          | 60PPD     | —             | Сливная полка  |
| GN 1/9<br>10,8 x 17,6 cm | 92PP      | 6,5           | 0,57           |
|                          | 94PP      | 10            | 0,85           |
|                          | 90PPD     | —             | Сливная полка  |

Шт. в упаковке: 6 \*Поставляются только из компании Cambro European Logistics (CEL) (Германия) и Cambro Özyay (Турция).

| КОНФИГУРАЦИЯ             | КОД КРЫШКИ | ОПИСАНИЕ                        |
|--------------------------|------------|---------------------------------|
| GN 1/1<br>32,5 x 53 cm   | 10PPCH     | Крышки Camwear с ручками        |
|                          | 10PPCWSC   | Герметичные крышки              |
| GN 1/2<br>26,5 x 32,5 cm | 20PPCH     | Крышки Camwear с ручками        |
|                          | 20PPCWSC   | Герметичные крышки              |
| GN 1/3<br>17,6 x 32,5 cm | 30PPCH     | Крышки Camwear с ручками        |
|                          | 30PPCHN    | Крышки с утолщ. ручк. и выемкой |
|                          | 30PPCWSC   | Герметичные крышки              |
| GN 1/4<br>16,2 x 26,5 cm | 40PPCH     | Крышки Camwear с ручками        |
|                          | 40PPCWSC   | Герметичные крышки              |
| GN 1/6<br>16,2 x 17,6 cm | 60PPCH     | Крышки Camwear с ручками        |
|                          | 60PPCHN    | Крышки с утолщ. ручк. и выемкой |
|                          | 60PPCWSC   | Герметичные крышки              |
| GN 1/9<br>10,8 x 17,6 cm | 90PPC      | Плоские крышки                  |
|                          | 90PPCWSC   | Герметичные крышки              |

Шт. в упаковке (все коробки): 6

Цвет: полупрозрачный (190).

Все прозрачные пищевые лотки Gastronorm выполнены из материалов, одобренных Управлением по контролю качества продуктов и лекарств в США.

Все модели пищевых лотков из полипропилена размеров Gastronorm отвечают стандарту CEN Gastronorm EN 631-1.



## «СКЛАДСКИЕ АРТИКУЛЫ И ЦВЕТА НА ЕВРОПЕЙСКОМ СКЛАДЕ»

10PPD, 12PP, 14PP, 16PP, 18PP, 20PPD, 22PP, 24PP, 26PP, 28PP, 30PPD, 32PP, 34PP, 36PP, 38PP, 40PPD, 42PP, 44PP, 46PP, 60PPD, 62PP, 64PP, 66PP, 90PPD, 92PP, 94PP, 10PPCWSC, 20PPCWSC, 30PPCWSC, 40PPCWSC, 60PPCWSC, 90PPCWSC: (190)



**Сливная полка**  
Поставляются для пищевых лотков всех размеров.



**Крышки Camwear с ручками**  
Поставляются для пищевых лотков всех размеров исключая размер GN 1/9.



**Крышки с утолщ. ручк. и выемкой**  
Поставляются для пищевых лотков размеров GN 1/3 и GN 1/6.



**Герметичные крышки**  
Герметичные прозрачные крышки обеспечивают сохранность продуктов и позволяют не расходовать пластиковый оборотный материал. Выпускаются крышки, подходящие к лоткам всех размеров.



**Плоские крышки**  
Поставляется только для пищевых лотков размера GN 1/9.



1/1

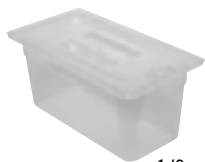

1/3

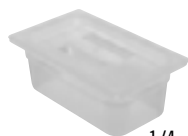

1/4



1/6



# СТАНДАРТНЫЕ (GASTRONORM) ЛОТКИ COLDFEST®, КРЫШКИ И ПУЛЬВЕРИЗАТОРЫ

- Позволяют хранить охлажденные продукты при температуре, не превышающей установленный правительством США безопасный уровень 4°C без использования неудобного в обращении льда.
- Необходимо замораживать в перевернутом положении за восемь часов или за ночь до помещения охлажденной продукции.
- Лотки размеров 1/2 и 1/3 позволяют хранить охлажденные продукты до восьми часов. Лотки размера 1/6 и круглые контейнеры позволяют хранить охлажденные продукты до шести часов.
- Соответствуют стандартным габаритам Gastronorm и подходят к стандартным пищевым барам и разделочным столам.
- Укладываются в штабели, что позволяет экономить место при охлаждении в морозильнике и хранении.
- Безопасны при хранении любых пищевых продуктов без использования прокладочного материала.

Цвета: черный (110), белый (148).  
 Цвет плоской крышки: прозрачный (135).  
 Цвет герметичной крышки: белый (148).  
 Пульверизатор с крышкой, цвет: прозрачный (135).

Рекомендуемое время хранения определяется на основе результатов испытания при температуре окружающего воздуха до 23°C.

Пищевые лотки ColdFest защищены патентом США D 419,364.

\*Изделие не зарегистрировано Национальным санитарным фондом США.

Все стандартные (GN) пищевые лотки ColdFest спроектированы в соответствии со стандартом CEN Gastronorm EN 631-1.



## «СКЛАДСКИЕ АРТИКУЛЫ И ЦВЕТА НА ЕВРОПЕЙСКОМ СКЛАДЕ»

ЛОТКИ И КРУГЛЫЙ ГОРШОК: (110), (148) 20CFC, 30CFC, 60CFC, CFPSRC10, CFPMRC10, CFPFRC10: (135)



Идеально подходят для салатных баров Cambro или для охлажденных приправ, сливок и соусов.

## Лотки и круглый горшок



| КОД            | 26CF                    | 36CF                    | 66CF                    | CFR18     |
|----------------|-------------------------|-------------------------|-------------------------|-----------|
| КОНФИГУРАЦИИ   | GN 1/2 – 26,5 x 32,5 cm | GN 1/3 – 17,6 x 32,5 cm | GN 1/6 – 16,2 x 17,6 cm | Ø 17,3 cm |
| ГЛУБИНА        | 15 cm                   | 15 cm                   | 15 cm                   | 17 cm     |
| ПРИБЛ. ЕМКОСТЬ | 6 л                     | 3,5 л                   | 1,4 л                   | 1,6 л     |

Шт. в упаковке: 1



Оболочки пищевых лотков ColdFest изготовлены из чрезвычайно ударопрочного акрилонитрилбутадиенстирола и заполнены охлаждающим нетоксичным гелем.

## Крышки



| КОД        | 20CFC          | 30CFC          | 60CFC          | CFR18*         | CFRSC18        |
|------------|----------------|----------------|----------------|----------------|----------------|
| ОПИСАНИЕ   | Плоские крышки | Плоские крышки | Плоские крышки | Плоские крышки | крышка         |
| ПОДХОДИТ К | GN 1/2         | GN 1/3         | GN 1/6         | Круглый горшок | Круглый горшок |

Шт. в упаковке: 2

## Пульверизаторы с крышками



| КОД              | CFPSRC10*   | CFPMRC10*                                    | CFPFRC10*             |
|------------------|---|--|-----------------------|
| ОПИСАНИЕ         | Стандартный пульверизатор распыляет порции по 29,5 мл | Пульверизатор «Макси» для комковатых приправ | для дозировки приправ |
| РАЗМЕР Ш x Д x В | 18,4 x 22,8 x 28,5 cm                                 | 18,4 x 26 x 31,4 cm                          | 18,4 x 29,5 x 29,8 cm |

Шт. в упаковке: 1



# ЯРЛЫКИ STORESAFE® ДЛЯ ОБОЗНАЧЕНИЯ СРОКОВ ГОДНОСТИ

- Ярлык и клеящее покрытие растворяются менее чем за 30 секунд.
- Смываются горячей и холодной водой, а также в посудомоечной машине.
- Безопасны во всех канализационных системах и отстойниках, не засоряют сливные линии.
- Выдерживают охлаждение до -40°С.
- Выдерживают нагрев до 93°С в течение 4 часов.
- Безопасны в микроволновых печах.
- Не оставляют клейких следов, способствующих размножению бактерий.
- Способствуют использованию в первую очередь пищевых продуктов, хранившихся дольше всего.
- Растворяются на 100% и поддаются биологическому разложению.

Цвет ярлыка: белый (148).

\*Ярлыки поставляются только в закрытых упаковках.

Полностью разлагаются под воздействием микроорганизмов.



Не оставляет требующих очистки липких пятен и предотвращает загрязнение пищевых продуктов.



Ярлык полностью растворяется при мойке в посудомоечной машине или под холодной или горячей проточной водой.

«СКЛАДСКИЕ АРТИКУЛЫ И ЦВЕТА НА ЕВРОПЕЙСКОМ СКЛАДЕ»

1252SLB250, 1252SLINB250, 235LINB6250, 235SLB250, 235LINB250



## Упаковка рулонов

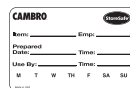

|                |                           |
|----------------|---------------------------|
| КОД            | 235L                      |
| РАЗМЕР ЯРЛЫКА  | 5 x 7,6 cm                |
| ШТ. В УПАКОВКЕ | 20 рулона, по 100 ярлыков |

StoreSafe Этикетка блистерная упаковка защищена патентом США 690,589 S.

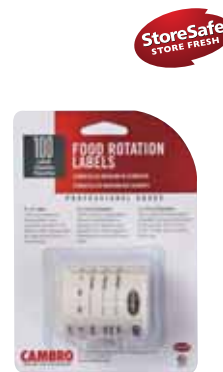

## Раздаточная упаковка с ярлыками половинного размера



|                |                           |                           |
|----------------|---------------------------|---------------------------|
| КОД            | 1252SLB250                | 1252SLINB250              |
| РАЗМЕР ЯРЛЫКА  | 3 x 5 cm                  | 3 x 5 cm                  |
| ШТ. В УПАКОВКЕ | 24 рулона, по 250 ярлыков | 24 рулона, по 250 ярлыков |

## Раздаточная упаковка с ярлыками полного размера

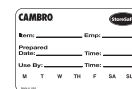
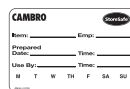

|                |                           |                          |
|----------------|---------------------------|--------------------------|
| КОД            | 235LB250                  | 235LB6250                |
| РАЗМЕР ЯРЛЫКА  | 5 x 7,6 cm                | 5 x 7,6 cm               |
| ШТ. В УПАКОВКЕ | 24 рулона, по 250 ярлыков | 6 рулона, по 250 ярлыков |

## Раздаточная упаковка с бланками ярлыков

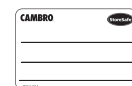
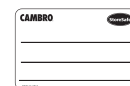

|                |                           |                          |
|----------------|---------------------------|--------------------------|
| КОД            | 235LINB250                | 235LINB6250              |
| РАЗМЕР ЯРЛЫКА  | 5 x 7,6 cm                | 5 x 7,6 cm               |
| ШТ. В УПАКОВКЕ | 24 рулона, по 250 ярлыков | 6 рулона, по 250 ярлыков |

## Листы ярлыков для лазерного принтера



|                |  |
|----------------|--|
| КОД            | SLL30 (AVERY® 5160)  |
| РАЗМЕР ЯРЛЫКА  | 2,54 x 6,35 cm   |
| ШТ. В УПАКОВКЕ | 100 листов, по 30 ярлыков на листе размер листа 21,6 x 27,9 cm |



# КОРОБКИ ПОД ТЕСТО ДЛЯ ПИЦЦЫ



DB18263P

## Полипропилен

- Находит идеальное применение при хранении, перевозке, и охлаждении теста.
- Легкий, прочный, не ломающийся материал.
- Устойчив к воздействию химических веществ, не впитывает запахи, легко очищается.
- Устойчив к воздействию химических веществ, не впитывает запахи, легко очищается.

- Каждая коробка служит в качестве плотной крышки для нижней коробки, снижая необходимость в крышках и расходы на них.
- Выдерживает воздействие температуры от -40° до 70°С.
- Крышку можно использовать в качестве подноса 46 х 66 см.

Цвет: белый (148).

Коробки для теста из Samwear и полипропилена укладываются одна на другую.

**CD1826PDB** Цвета: кофейный бежевый (157), темно-коричневый (131), черный (110), серовато-синий (401), серый (180).

\*Полипропиленовые коробки для теста безопасны в высокотемпературных посудомоечных машинах.

Колеса типа А. Колеса 12,7 см: 2 фиксированных, 2 поворотных, 1 с тормозным устройством.



CD1826PDB

Вместимость: 136 Кг

Тип колес: А

Вмещает: DB18263CW, DB18266CW, DB18263P



## Поликарбонат

- Предотвращает образование корки, продлевая срок хранения теста.
- Практически неразрушимая конструкция из Samwear, усиленного со всех сторон.

- Коробки не гнутся и не деформируются.
- Выдерживают воздействие температуры от -40° до 99°С.
- Предлагаются глубиной 7,62 и 15,24 см.



DB18263CW

DB18266CW

### «СКЛАДСКИЕ АРТИКУЛЫ И ЦВЕТА НА ЕВРОПЕЙСКОМ СКЛАДЕ»

DB18263P, DBC1826P: (148)

| КОД   | НАРУЖНЫЕ РАЗМЕРЫ | ВНУТРЕННИЕ РАЗМЕРЫ |
|---|------------------|--------------------|
| <b>Коробка под тесто для пиццы из полипропилена</b> |                  |                    |
| DB18263P  | 46 x 66 x 7,6 см | 40,6 x 60,9 см     |
| <b>Крышка из полипропилена</b>                      |                  |                    |
| DBC1826P  | 46 x 66          | —                  |
| <b>Коробки под тесто для пиццы из Samwear</b>       |                  |                    |
| DB18263CW   | 46 x 66 x 7,6    | 40,6 x 60,9        |
| DB18266CW   | 46 x 66 x 15,3   | 40,6 x 60,9        |
| <b>Крышка из Samwear</b>                            |                  |                    |
| DBC1826CW   | 46 x 66          | —                  |

Шт. в упаковке: 6 Цвет: белый (148).

Samdolly® для емкостей под тесто для пиццы

CD1826PDB\*\* 50,5 x 71 x 26 44,5 x 64,5

В упаковке: 1 \*\*Доступен вспомогательный ремень. См. ассортимент расцветок в разделе «Тележки Samdolly».



# КОНТЕЙНЕРЫ ДЛЯ ИНГРЕДИЕНТОВ И ОВОЩЕЙ CAMCRISPER®



## Контейнеры для ингредиентов

- Контейнеры для хранения сыпучих сухих продуктов, таких, как мука и зерно.
- Гигиеничные прозрачные сдвигающиеся крышки облегчают работу с контейнерами и обеспечивают быструю идентификацию их содержимого.
- Контейнеры изготавливаются из материала, утвержденного федеральным управлением США по контролю пищевых продуктов и медикаментов, и не требуют использования прокладок.
- Помещаются под стандартными кухонными столами.

## Контейнеры Camcrisper

- Автономная система для погружения в соляной раствор или хранения, мойки и перевозки сыпучих продуктов.
- Предотвращает перекрестное загрязнение продуктов и сводит к минимуму затраты времени.
- Сыпучий продукт загружается из коробок в контейнер, контейнер закрывается крышкой и перемещается на роликах в прохладное безопасное хранилище.
- Контейнеры позволяют мыть и прополаскивать продукты, что упрощает их гигиеничное приготовление.

## Рассольный бак

- Предназначен для полного погружения мясных или куриных продуктов в рассол для улучшения сохранения влаги, консистенции и аромата.
- Также может быть использован как ванна для отмачивания посуды в санитарном растворе, помогая экономить трудовые затраты на предварительную промывку.
- Прозрачная скользящая крышка всегда остается на месте и помогает сократить риск перекрестного загрязнения.

Ролики диам. 7,6 см: 2 поворотных.

Цвет: белый (148).

Черпаки продаются отдельно.



### «СКЛАДСКИЕ АРТИКУЛЫ И ЦВЕТА НА ЕВРОПЕЙСКОМ СКЛАДЕ»

IBS20, IBS27, IBS37, CCS2: (148)



Ролики большого диаметра обеспечивают дополнительные устойчивость и грузоподъемность.



Теперь предлагаются со сдвигающимися крышками.

| КОД                 | IBS20           | IBS27           | IBS37           | IBSF27              |
|---------------------|-----------------|-----------------|-----------------|---------------------|
| РАЗМЕРЫ Ш x Д x В   | 33 x 75 x 71 cm | 42 x 75 x 71 cm | 55 x 75 x 71 cm | 33 x 76,5 x 72,5 cm |
| ВМЕСТИМОСТЬ         | 81 л            | 102 л           | 140 л           | 102 л               |
| ЕМКОСТЬ             | 0,081           | 0,102           | 0,140           | 0,101               |
| ВМЕСТИМОСТЬ (САХАР) | 77 Кг           | 103 Кг          | 143 Кг          | 98 Кг               |
| ВМЕСТИМОСТЬ (МУКА)  | 63 Кг           | 68 Кг           | 102 Кг          | 68 Кг               |

Шт. в упаковке: 1



| КОД                 | IBS32             | IBS36           | IBS44           | CCS2 (CAMCRISPER)         | IBSD37 (РАССОЛЬНЫЙ БАК) |
|---------------------|-------------------|-----------------|-----------------|---------------------------|-------------------------|
| РАЗМЕРЫ Ш x Д x В   | 56 x 61 x 58,5 cm | 39 x 75 x 74 cm | 47 x 75 x 74 cm | 56 x 61 x 58,5 cm         | 54,6 x 74,9 x 71,7 cm   |
| ВМЕСТИМОСТЬ         | 121 л             | 129 л           | 161 л           | 121 л                     | 140 L                   |
| ЕМКОСТЬ             | 0,123             | 0,134           | 0,160           | 0,123                     | 0,140                   |
| ВМЕСТИМОСТЬ (САХАР) | 98 Кг             | 114 Кг          | 145 Кг          | 24 гол. капусты (неочищ.) | —                       |
| ВМЕСТИМОСТЬ (МУКА)  | 73 Кг             | 82 Кг           | 104 Кг          | 42 гол. капусты (очищ.)   | —                       |

Шт. в упаковке: 1

# МЕРНЫЕ ЧАШКИ И СОВКИ ИЗ CAMWEAR®

## Совки из Camwear

- Практически неразрушимый поликарбонат не скалывается, не деформируется и не ржавеет.
- Литые ручки обеспечивают надежный захват и снабжены отверстием для подвешивания на крючке.
- Находят идеальное применение в сочетании с предлагаемыми контейнерами для ингредиентов.

Цвет: прозрачный (135).

Индивидуализация дизайна не производится.



«СКЛАДСКИЕ АРТИКУЛЫ И ЦВЕТА НА ЕВРОПЕЙСКОМ СКЛАДЕ»

СОВКИ ИЗ CAMWEAR: (135)



| КОД     | ПРИБЛ ЕМКОСТЬ | ШТ. В УПАКОВКЕ |
|---------|---------------|----------------|
| SCP6CW  | 170 г         | 12             |
| SCP12CW | 340           | 12             |
| SCP24CW | 680           | 12             |
| SCP64CW | 1814          | 6              |

## Мерные чашки из Camwear

- Литые наружные мерные шкалы размечены красным цветом (имперские единицы) и синим цветом (метрические единицы).
- Долговечный, практически неразрушимый поликарбонат не деформируется, обеспечивает постоянную точность измерений.
- Литая ручка не отламывается.

Цвет: прозрачный (135).

Индивидуальный дизайн наносится только на не контактирующие с пищевыми продуктами поверхности.



«СКЛАДСКИЕ АРТИКУЛЫ И ЦВЕТА НА ЕВРОПЕЙСКОМ СКЛАДЕ»

100MCCW, 200MCCW, 400MCCW: (135)



Вплавлены синие (метрические) и красные (в британских единицах) градуировочные шкалы.

| КОД     | ВМЕСТИМОСТЬ    | ШТ. В УПАКОВКЕ |
|---------|----------------|----------------|
| 25MCCW  | 225 мл (пурка) | 12             |
| 50MCCW  | 0,5 л          | 12             |
| 100MCCW | 1              | 12             |
| 200MCCW | 2              | 12             |
| 400MCCW | 4              | 1              |

# ОБСЛУЖИВАНИЕ ЗА СТОЛОМ

Обеденная Посуда из Camwear®

Крышки Camcover® Серии Versa

Крышки Camcover® из Camwear

Индивидуализация

Кувшинчики CamView®

Утварь для Баров, Бокалы и Десертная

Посуда Aliso® из Camwear

Стаканы Cambro® и Одноразовые Крышки  
Camlids®

CamView® Camliters®

Бак для Напитков, Ведро с Ручкой и

Чаши Swirl Bowl®

Ведерки для Охлаждения Вина, Чаши Для  
Пунша и Цветочная Ваза из Camwear





# ОБЕДЕННАЯ ПОСУДА ИЗ CAMWEAR®

**5** ПРОПОРЦИОНАЛЬНАЯ  
ГАРАНТИЯ ОТСУТСТВИЯ  
ПОЛОМОК НА ПЯТЬ ЛЕТ

- Надежные Camwear препятствуют образованию пятен, запахов и царапин.
- Текстурированная поверхность тарелок для салатов и блюд продлевает срок их службы.
- Находят идеальное применение в школах, кафетериях, центрах для дневного ухода за детьми или пациентами и медицинских учреждениях.
- Возможно оформление кружек и штабелируемых чашек по индивидуальному заказу.

Не рекомендуются для использования в микроволновой печи.



133  
Бежевый



110  
Черный



148  
Белый



401  
Синевато-серый

## Овальные блюда и тарелки с отделениями



|                |                         |                        |              |              |
|----------------|-------------------------|------------------------|--------------|--------------|
| КОД            | 90SPCW                  | 120CWP                 | 93CW         | HK93BCW*     |
| Диаметр        | 22,9 x В 4 см           | 30,5 x 22,9 см         | 22,9 см      | 24,1 см      |
| Описание       | Глубокая, суповая миска | Овальная, узкий ободок | Узкий ободок | Узкий ободок |
| Шт. в упаковке | 48                      | 24                     | 48           | 12           |

\*Тарелки HK93BCW выпускаются только в бежевого (133) цвета. Не рекомендуется к использованию в микроволновой печи.

«СКЛАДСКИЕ АРТИКУЛЫ И ЦВЕТА НА  
ЕВРОПЕЙСКОМ СКЛАДЕ»

96CW: (135), (148), (401)

## Тарелки



|                |              |              |              |              |              |              |
|----------------|--------------|--------------|--------------|--------------|--------------|--------------|
| КОД            | 10CWNR       | 9CWNR        | 825CWNR      | 725CWNR      | 65CWNR       | 55CWNR       |
| Диаметр        | 25,4 см      | 22,9 см      | 20,3 см      | 18,4 см      | 16,5 см      | 14 см        |
| Описание       | Узкий ободок | Узкий ободок | Узкий ободок | Узкий ободок | Узкий ободок | Узкий ободок |
| Шт. в упаковке | 48           | 48           | 48           | 48           | 48           | 48           |

Не рекомендуется к использованию в микроволновой печи.

## Миски, салатницы



|                  |                |                           |                 |           |                  |                     |         |                                    |
|------------------|----------------|---------------------------|-----------------|-----------|------------------|---------------------|---------|------------------------------------|
| КОД              | 10CW*          | 10CWL                     | 35CW            | 45CW      | 50CW             | 60CW                | 100CW   | 150CW                              |
| ПРИБЛ. ЕМКОСТЬ   | 278 мл         | —                         | 252 мл          | 150 мл    | 452 мл           | 322 мл              | 370 мл  | 494 мл                             |
| Описание         | Салатница      | Крышка для салатницы 10CW | Бульонная миска | Бульонная | Чаша для фруктов | Чаша для грейпфрута | Чаша    | Чаша                               |
| Шт. в упаковке   | 48             | 48                        | 48              | 48        | 48               | 48                  | 48      | 48                                 |
| Форма            | Квадратная     | Квадратная                | Круглая         | Круглая   | Круглая          | Круглая             | Круглая | Верх круглый низ квадратный        |
| Наружный диаметр | 10,2 x 10,2 см | —                         | 9,8 см          | 11,7 см   | 13,3 см          | 15,2 см             | 12,5 см | Верх: 13,3 см<br>низ: 6,4 x 6,4 см |
| Высота           | 4,8 см         | 2,2 см                    | 5,4 см          | 3,3 см    | 5,4 см           | 4 см                | 4,3 см  | 5,7 см                             |

Не рекомендуется к использованию в микроволновой печи. \*Имеются в продаже крышки.

## Кружки, чашки



|                                   |                 |                   |
|-----------------------------------|-----------------|-------------------|
| КОД                               | 75CW            | 96CW              |
| ПРИБЛ. ЕМКОСТЬ                    | 239 мл          | 288 мл            |
| Описание                          | Блюдца          | Чашки             |
| Шт. в упаковке                    | 48              | 48                |
| МАКС. ДИАМ./ВЫСОТА                | 10,3* см / 8 см | 10,6* см / 9,5 см |
| ПОЛНОРАЗМЕРНАЯ<br>СТОЙКА SAMRACK® | 16C414          | 16C414            |

\*Максимальный диаметр указывается с учетом размеров ручек.  
Не рекомендуется к использованию в микроволновой печи.

## Нагревательная подставка



|                |                                    |   |
|----------------|------------------------------------|---|
| КОД            | HK93CW                             | HK39  |
| Описание       | Основание с 3 отделениями И крышка | Нагревательная подставка и крышка тарелки диам. 22,9 см |
| Шт. в упаковке | 6                                  | 6   |

Предлагаются изделия HK93CW бежевого (133) цвета.  
Предлагаются изделия HK39 оттенка «Древняя парча» (148).  
Не рекомендуется к использованию в микроволновой печи.



HK93PMC

По спец. заказу поставляется контейнер Samcarrier® для изделий HK93CW. Дополнительную информацию можно получить в отделе обслуживания заказчиков фирмы Cambro по телефону.

## КРЫШКИ SAMCOVER® СЕРИИ VERSA

Подавайте горячие блюда горячими, пользуясь крышками Samcover элегантными и эффективными серии Versa, заменяющими традиционные металлические.

- Выдерживают нагрев до 149°С.\*
- Крышки остаются прохладными на ощупь, что упрощает обращение.
- Легче металлических крышек и не производят шума.
- Элегантный внешний вид, не требуют полировки.
- Сохраняет тепло дольше, чем металлические крышки.
- Пригодны к использованию в микроволновых печах.

- В наличии имеются круглые и квадратные крышки разных размеров.
- Изготовлены из стекловолокна.

Цвета: слоновая кость (380), гранитный серый (191), «Древняя парча» (101).

\*Предназначен для микроволновых печей.

Для того, чтобы определить размер крышек Samcover серии Versa, подходящий к вашим тарелкам, см. справочник на нашем сайте, посвященный крышкам Samcover фирмы Cambro. Или пришлите образец ваших тарелок в отдел обслуживания заказчиков фирмы Cambro, чтобы вам подобрали крышки подходящего размера.



| КОД                      | ВНУТРЕННИЙ ДИАМЕТР | ВЫСОТА | ШТ. В УПАКОВКЕ |
|--------------------------|--------------------|--------|----------------|
| <b>Квадратные крышки</b> |                    |        |                |
| 855FVS                   | 20,91 cm           | 7 cm   | 12             |
| 978FVS                   | 25,4               | 7      | 12             |
| <b>Круглые крышки</b>    |                    |        |                |
| 68VS                     | 16,5               | 5,6    | 12             |
| 86VS                     | 21                 | 6,7    | 12             |
| 91VS                     | 23,2               | 6,8    | 12             |
| 913VS                    | 24,9               | 6,8    | 12             |
| 95VS                     | 23,7               | 6,8    | 12             |
| 99VS                     | 24,3               | 6,7    | 12             |
| 911VS                    | 24,6               | 7      | 12             |
| 100VS                    | 25,4               | 6,8    | 12             |
| 103VS                    | 25,9               | 6,8    | 12             |
| 105VS                    | 26,2               | 6,8    | 12             |
| 106VS                    | 26,4               | 7,2    | 12             |
| 1010VS                   | 27                 | 6,8    | 12             |
| 1012VS                   | 27,3               | 6,8    | 12             |
| 1014VS                   | 27,6               | 6,8    | 12             |
| 116VS                    | 28,9               | 8,1    | 12             |
| 120VS                    | 30,5               | 7,3    | 12             |
| 124VS                    | 31,1               | 7,3    | 12             |

## КРЫШКИ SAMCOVER® ИЗ SAMWEAR®

- Блюда остаются горячими и аппетитными без повторного подогрева.
- Находят идеальное применение в тележках с подогревом.
- Безопасны при нагреве до 99°С.\*
- Изготовлен из надежного Samwear, устойчив к царапинам.
- Легкие подносы для бесшумного обслуживания.
- Позволяют сокращать затраты труда: полировка не требуется.

Цвета: прозрачный (135), янтарный (153), бежевый (133), серебристый (486).

MDCPC9CW Цвета: прозрачный (135), янтарный (153), бежевый (133), серебристый (486).

Руководство по выбору крышек Samcover на нашем сайте по адресу [www.cambro.com](http://www.cambro.com) поможет вам выбрать крышки для тарелок правильного размера. Кроме того, вы можете выслать образцы ваших тарелок в отдел обслуживания заказчиков фирмы Cambro для того, чтобы вам подобрали крышки правильного размера.

\*Не рекомендуется к использованию в микроволновой печи.



«СКЛАДСКИЕ АРТИКУЛЫ И ЦВЕТА НА ЕВРОПЕЙСКОМ СКЛАДЕ»

900CW, 905CW, 9011CW, 1000CW, 1005CW, 1007CW, 1013CW, 1101CW, 1202CW: (152)

| КОД                                      | ВНУТРЕННИЙ ДИАМЕТР | ВЫСОТА | ШТ. В УПАКОВКЕ |
|--|--------------------|--------|----------------|
| <b>Крышки Samcover® из Samwear®</b>      |                    |        |                |
| 806CW                                    | 21,4 cm            | 6,8 cm | 12             |
| 900CW                                    | 23,2               | 7      | 12             |
| 901CW                                    | 23,7               | 7,2    | 12             |
| 905CW                                    | 24,1               | 7,2    | 12             |
| 909CW                                    | 24,8               | 7      | 12             |
| 9011CW                                   | 25,4               | 7,3    | 12             |
| 9013CW                                   | 25,4               | 7      | 12             |
| 1000CW                                   | 25,9               | 6,8    | 12             |
| 1005CW                                   | 26,8               | 7,2    | 12             |
| 1007CW                                   | 27                 | 7      | 12             |
| 1013CW                                   | 27,5               | 6,8    | 12             |
| 1101CW                                   | 27,9               | 6,8    | 12             |
| 1202CW                                   | 30,8               | 7      | 12             |
| <b>Samwear низкопрофильные Samcovers</b> |                    |        |                |
| MDCPC9CW <b>New!</b>                     | 23,2               | 5      | 12             |



# ИНДИВИДУАЛИЗАЦИЯ

Украшайте бокалы, стаканы, кувшины и другую посуду логотипом или эмблемой вашего предприятия. Рекламируйте напитки с помощью индивидуально оформленных стеклоизделий.

Предлагается также индивидуальное оформление изделий для хранения пищевых продуктов, позволяющее обозначать категории блюд и вставлять ярлыки с рецептами или инструкциями на различных языках, что способствует правильной организации инвентаря и повышению качества приготовления продукции.



Этим символом обозначаются компоненты, предлагаемые в индивидуальном оформлении.

## ТИСНЕНИЕ НА ИЗДЕЛИЯХ ДЛЯ ОБСЛУЖИВАНИЯ ЗА СТОЛОМ

### Срок предоставления образца:

Продукция отправляется через 7–10 рабочих дней после получения утвержденного образца графического дизайна

**Площадь оттиска:** От 6 см до 10 см, в зависимости от площади поверхности изделия, на которую наносится оттиск

### Количество штук в упаковке:

Неполные упаковки возврату не подлежат.

## ПЛАТА ЗА ИНДИВИДУАЛЬНЫЙ ДИЗАЙН (КРАТЧАЙШИЙ СРОК ДОСТАВКИ)

**Плата за образец:** \*\* (Взимается при поставке образца и вычитается из стоимости первой поставляемой партии продукции)

### Плата за изготовление формы:

\*\* (Взимается один раз, при поставке образца)

**Плата за подготовку:** \*\* (Взимается каждый раз, когда поставляется заказанная партия продукции)

**Плата за оттиск (с каждой стороны):** \*\*

## ИНСТРУКЦИИ ПО ОФОРМЛЕНИЮ ЗАКАЗА НА ПОСТАВКУ ОБРАЗЦА

- Для того, чтобы заполнить и послать запрос о предоставлении образца, обратитесь к местному представителю фирмы Cambro.
  - Предоставляйте готовый к воспроизведению графический дизайн (только в цифровом формате). Заполненный запрос о предоставлении образца должен быть получен фирмой Cambro ПЕРЕД, чем вы предоставите графический дизайн. Если дизайн не завершен, предлагаются услуги художника-оформителя (50 долларов в час).
  - Отправьте графический дизайн по электронной почте местному представителю фирмы Cambro или непосредственно в фирму Cambro по адресу [personalizationcel@cambro.com](mailto:personalizationcel@cambro.com). В заголовке электронного сообщения, содержащего графический дизайн, должно быть указано наименование логотипа; в сообщении должны содержаться адресные данные отправителя.
- Характеристики файла:** Масштаб воспроизведения 100%, разрешение 300 точек на дюйм.
- Тип файла:** Adobe® Illustrator® или Photoshop®.
- Формат файла:** JPEG, TIFF или EPS. Отправьте содержащий графический дизайн файл, записанный на компакт-диск, по адресу: CEL - Attn: C.E.L. Customer Service. Kelterstrasse 51 72669 Unterensingen, Germany.
- С вопросами, относящимися к графическому дизайну, обращайтесь по тел. (49) 7022-90-100-0 или 714-230-4491.

- Для того, чтобы началось производство индивидуализированной продукции, отдел обслуживания заказчиков фирмы Cambro должен получить по факсу подписанное заказчиком подтверждение заказа. Бланк подтверждения заказа прилагается к каждому образцу.

\*\*Цены можно узнать у торгового представителя фирмы Cambro.



## ВЫБИРАЙТЕ ЛЮБОЙ ИЗ СТАНДАРТНЫХ ЦВЕТОВ ОТТИСКОВ

Фактическая расцветка может слегка отличаться от образцов цветов, напечатанных в каталоге.



красный



желтый



голубой



синий



зеленый



оранжевый



фиолетовый



черный



белый



серый



золотистый



серебристый

# КУВШИНЫ ИЗ CAMVIEW®

- Изготовлено из надежного материала CamView.
- Легкие, удобные в обращении кувшины.
- Особые контуры кромки и носика предотвращают разливы, в том числе напитков со льдом.
- Ребристое днище обеспечивает полную и гигиеничную сушку.

Цвета: прозрачный (135). Выпускается также кувшин Р600CW янтарного цвета (153).

Емкость измеряется до края.

Возможна индивидуализация дизайна. Информацию, инструкции по оформлению заказов и цены см. в разделе, посвященном нанесению эмблем.

PC34CW Только кувшин, пригодный для составления в стопки США D 682,002 S.



«СКЛАДСКИЕ АРТИКУЛЫ И ЦВЕТА НА ЕВРОПЕЙСКОМ СКЛАДЕ»

P320CW, P34CW, P34LCW, P480CW, P600CW, P60CW, PL60CW, PE600CW, P64CW, PC64CW: (135)



**PL60CW**  
Кувшин Laguna® с граненой поверхностью, скрывающей царапины. Для разлива напитков спереди или напитков со льдом сбоку. Имеются в наличии подходящие стаканы.

## P320CW, P480CW and P600CW

Стандартные кувшины, широко применяемые в пищевой индустрии.



**P320CW**

ЕМКОСТЬ: 0,95 L

ВЫСОТА С НОСИКОМ: 17 cm

ДИАМЕТР С РУЧКОЙ: 14,5 cm

Шт. в упаковке: 6



**P480CW**

ЕМКОСТЬ: 1,4 L

ВЫСОТА С НОСИКОМ: 20 cm

ДИАМЕТР С РУЧКОЙ: 16 cm

Шт. в упаковке: 6



**P600CW**

ЕМКОСТЬ: 1,8 L

ВЫСОТА С НОСИКОМ: 20,5 cm

ДИАМЕТР С РУЧКОЙ: 17 cm

Шт. в упаковке: 6



**P60CW**

ЕМКОСТЬ: 1,8 L

ВЫСОТА С НОСИКОМ: 23 cm

ДИАМЕТР С РУЧКОЙ: 18,5 cm

Шт. в упаковке: 6



**PL60CW**

ЕМКОСТЬ: 1,8 L

ВЫСОТА С НОСИКОМ: 20 cm

ДИАМЕТР С РУЧКОЙ: 17 cm

Шт. в упаковке: 6

## PE600CW

Экономичная и облегченная конструкция. Для разлива напитков спереди или напитков со льдом сбоку.



**PE600CW**

ЕМКОСТЬ: 1,8 L

ВЫСОТА С НОСИКОМ: 20 cm

ДИАМЕТР С РУЧКОЙ: 18,7 cm

Шт. в упаковке: 6

## P64CW

Кувшин сужающейся формы с противокапельным носиком.



**P64CW**

ЕМКОСТЬ: 1,9 L

ВЫСОТА С НОСИКОМ: 23,5 cm

ДИАМЕТР С РУЧКОЙ: 18,5 cm

Шт. в упаковке: 6

## PC64CW

Три положения вращающейся крышки позволяют наливать напиток со льдом, наливать только напиток или полностью закрывать кувшин.



**PC64CW**

ЕМКОСТЬ: 1,9 L

ВЫСОТА С НОСИКОМ: 24,8 cm с крышкой

ДИАМЕТР С РУЧКОЙ: 18,5 cm

Шт. в упаковке: 6

## PC34CW

Штабелируемые кувшины с крышкой с узором «мороз», скрывающим царапины.



**PC34CW**

ЕМКОСТЬ: 1 L

ВЫСОТА С НОСИКОМ: 19,05 cm с крышкой

ДИАМЕТР С РУЧКОЙ: 17 cm

Шт. в упаковке: 6

## P34CW

Только кувшин, пригодный для составления в стопки.

## P34LCW

Только крышка кувшина, пригодная для составления в стопки.



**P34CW / P34LCW**

ЕМКОСТЬ: 1 L / —

ВЫСОТА С НОСИКОМ: 16,8 cm / 5,11 cm

ДИАМЕТР С РУЧКОЙ: 17 cm / 11,4 cm

Шт. в упаковке: 6

# УТВАРЬ ДЛЯ БАРОВ, БОКАЛЫ И ДЕСЕРТНАЯ ПОСУДА ALISO® ИЗ SAMWEAR®

Утварь для баров Aliso имитирует внешний вид, массивность и прозрачность стекла с надежным Samwear. Гладкие бесшовные поверхности делают стаканы и бокалы Aliso стильным элементом обслуживания в ресторанах, на открытом воздухе и у бассейна.

- Крупные, массивные основания повышают устойчивость стаканов.
- Форма оснований обеспечивает быструю и полную сушку.
- Не растрескиваются при охлаждении или замораживании.

Цвет: прозрачный (135).

Емкость стаканов измеряется до края.

Возможно оформление по индивидуальному заказу; см. раздел «Индивидуализация дизайна».



«СКЛАДСКИЕ АРТИКУЛЫ И ЦВЕТА НА ЕВРОПЕЙСКОМ СКЛАДЕ»

BWW10CW, BWP14CW: (135)



| КОД                           | BWM10CW  | BWW10CW  | BWP14CW     | BWB16CW | GB850CW | GB1200CW | DG3CW*           |
|-------------------------------|----------|----------|-------------|---------|---------|----------|------------------|
| ОПИСАНИЕ                      | Мартини  | Вино     | Легкое пиво | Пиво    | Бокалы  | Бокалы   | Десертная Посуда |
| МАКС. ДИАМЕТР                 | 12,2 см  | 7,5 см   | 8,3 см      | 12,1 см | 7 см    | 7 см     | 5,8 см           |
| МАКС. ВЫСОТА                  | 17,5 см  | 17,1 см  | 24,3 см     | 15,9 см | 15,9 см | 19,4 см  | 7,7 см           |
| ПОЛНОРАЗМЕРНАЯ СТОЙКА САМРАСК | 95638    | 255638   | 25S958      | 16S638  | 365534  | 365738   | 49S318           |
| ЕМКОСТЬ ДО КРАЯ               | 310,5 мл | 310,5 мл | 458,4 мл    | 473 мл  | 266 мл  | 378 мл   | 100 мл           |
| ШТ. В УПАКОВКЕ                | 12       | 24       | 24          | 12      | 24      | 24       | 72               |

\*Поставляются только в полных упаковках.



# СТАКАНЫ CAMBRO® И ОДНОРАЗОВЫЕ КРЫШКИ CAMLIDS®



- Одноразовые крышки герметично надеваются на стаканы Cambro, предотвращая утечку.
- На крышках обозначен код размера соответствующих стаканов.
- Предусмотрен перекрестный разрез для трубочки.
- Высокие стаканы многоразового использования экономят операторам расходы на замену разбитой стеклянной посуды или одноразовых детских чашек, при этом уменьшая количество отходов.
- Высокие стаканы многоразового использования могут быть персонализированы при помощи логотипов или эксклюзивного дизайна.

Цвет одноразовых крышек CamLid: прозрачный (190).

Одноразовые крышки поставляются только в полных упаковках. Неполные упаковки возврату не подлежат.

\*Не предусмотрен перекрестный разрез для трубочки.

## ИЗ CAMWEAR® Крепкий, надежный



| СТАКАНЫ | КРЫШКА |
|---------|--------|
| 950CW   | CLNT10 |
| 1600CW  | CL900P |

## ЦВЕТНЫЕ СТАКАНЫ Экономичные стаканы



| СТАКАНЫ    | КРЫШКА |
|------------|--------|
| 500P/500P2 | CLJ6   |
| 800P       | CL800P |
| 900P/900P2 | CL900P |
| 950P/950P2 | CL950P |

## DEL MAR® Внешний вид кракелированного стекла



| СТАКАНЫ | КРЫШКА |
|---------|--------|
| D14     | CLST9  |

## LIDO® Diamond Point Дизайн



| СТАКАНЫ | КРЫШКА   |
|---------|----------|
| LDT5    | CLJ6     |
| LDT6    | CLST6    |
| LDT9    | CL900P   |
| LDT10   | CLNT10   |
| LDT12   | CLNT12   |
| LDT16   | CLST9    |
| LDT22   | CLSM8B5* |

## HUNTINGTON® Элегантный дизайн, Надежный



| СТАКАНЫ | КРЫШКА   |
|---------|----------|
| HT8CW   | CLNT8    |
| HT120CW | CLNT12   |
| HT16CW  | CLAM8B5* |
| HT22CW  | CLSM8B5* |

## LAGUNA® Имитация чеканной текстуры



| СТАКАНЫ | КРЫШКА   |
|---------|----------|
| LT6     | CLLT6    |
| LT8     | CLLT8    |
| LT10    | CLLT10   |
| LT12    | CLLT12   |
| LT16    | CLAM8B5* |

## NEWPORT® Рифленый рисунок поверхности



| СТАКАНЫ | КРЫШКА   |
|---------|----------|
| NT5     | CLNT5    |
| NT8     | CLNT8    |
| NT9     | CLNT9    |
| NT10    | CLNT10   |
| NT12    | CLNT12   |
| NT20    | CLSM8B5* |

# СТАКАНЫ LIDO®

- Идеально подходят для быстрого питания в неформальной обстановке и на открытом воздухе. Имитируют внешний вид стекла, но не бьются.
- Легкоочищаемая технологическая канавка облегчает устойчивую и экономичную укладку.
- Одноразовые герметичные крышки Camlids® предотвращают утечку.
- Изготовлены из ударопрочного стиролакрилонитрила, который не крошится и не ломается, обеспечивая экономию на расходах по замене.

Цвет: прозрачный (152).

Емкость измеряется по линии наполнения.

Стаканы Lido защищены патентом США D720,963 S.



\*На стаканы емкостью 177 и 266 мл нанесена неяркая шкала для использования в медицинских учреждениях.



| КОД                            | LDT5   | LDT6    | LDT9    | LDT10   | LDT12   | LDT16   | LDT22     |
|--------------------------------|--------|---------|---------|---------|---------|---------|-----------|
| ПОДХОДИТ КРЫШКА                | CLJ6   | CLST6   | CL900P  | CLNT10  | CLNT12  | CLST9   | CLSM8B5** |
| МАКС. ДИАМЕТР                  | 5,9 cm | 6,8 cm  | 8,1 cm  | 7,3 cm  | 7,6 cm  | 8,4 cm  | 8,9 cm    |
| МАКС. ВЫСОТА                   | 9,4 cm | 9,4 cm  | 9,4 cm  | 11,4 cm | 12,5 cm | 13,5 cm | 16,8 cm   |
| ПОЛНОРАЗМЕРНАЯ СТОЙКА САМРАСК® | 49S318 | 36S318  | 25S318  | 36S418  | 30S434  | 25S534  | 20S638    |
| ЕМКОСТЬ ДО КРАЯ                | 150 мл | 177 мл* | 266 мл* | 300 мл  | 355 мл  | 480 мл  | 650 мл    |

Шт. в упаковке: 36 \*\*Не предусмотрен перекрестный разрез для трубочки.

# СТАКАНЫ «ХАНТИНГТОН» И СТАКАНЫ «НЬЮПОРТ» ИЗ SAMWEAR®

## Стаканы «Хантингтон»

- Элегантно выглядят, на ощупь не отличаются от стеклянных, но позволяют сократить большие затраты на замену разбитых стаканов.
- Изготовлено из надежного материала Samwear.
- Легкие.
- Снабжены выступами, предотвращающими спливание при укладке в стопы.
- Днище с трехсторонним стоком легко моется и сушится.

Цвета: лазурный, (196), прозрачный (135).

Емкость стаканов измеряется до края.

Возможно оформление по индивидуальному заказу; см. раздел «Индивидуализация дизайна».

Устойчивость к воздействию температуры в пределах -40 до +99°C.



«СКЛАДСКИЕ АРТИКУЛЫ И ЦВЕТА НА ЕВРОПЕЙСКОМ СКЛАДЕ»

HT5CW, HT8CW, HT120CW, HT10CW, HT12CW: (135)



| КОД                            | HT5CW  | HT8CW   | HT10CW  | HT120CW | HT12CW | HT14CW  | HT16CW | HT22CW |
|--------------------------------|--------|---------|---------|---------|--------|---------|--------|--------|
| МАКС. ДИАМЕТР                  | 6 см   | 6,8 см  | 7,1 см  | 7,6 см  | 8,6 см | 8,3 см  | 8,4 см | 8,9 см |
| МАКС. ВЫСОТА                   | 9 см   | 11,3 см | 12,2 см | 12,8 см | 9,5 см | 12,4 см | 14 см  | 17 см  |
| ПОЛНОРАЗМЕРНАЯ СТОЙКА САМРАСК® | 49S318 | 36S418  | 36S434  | 25S434  | 25S418 | 25S434  | 25S534 | 25S638 |
| ЕМКОСТЬ ДО КРАЯ                | 148 мл | 237 мл  | 296 мл  | 355 мл  | 355 мл | 414 мл  | 473 мл | 652 мл |
| ШТ. В УПАКОВКЕ                 | 36     | 36      | 36      | 36      | 36     | 36      | 36     | 36     |

## Стаканы «Ньюпорт»

- Рифленные поверхности придают безопасным и дешевым пластиковым стаканам внешний вид высококачественных стеклянных.
- Ударопрочный стиралакрилонитрил не крошится и не ломается.
- Выступы для укладки в стопы предотвращают спливание.
- Буртик Sani-Rim обеспечивает гигиеничность прикасающейся к губам поверхности.

Цвета: прозрачный (152), янтарный (153), синевато-серый (401).

Емкость стаканов измеряется до края.

Возможно оформление по индивидуальному заказу; см. раздел «Индивидуализация дизайна».

Устойчивость к воздействию температуры в пределах -20 до +85°C.



«СКЛАДСКИЕ АРТИКУЛЫ И ЦВЕТА НА ЕВРОПЕЙСКОМ СКЛАДЕ»

NT5, NT8, NT9, NT10, NT12: (152)



| КОД                           | NT5    | NT8     | NT9    | NT10    | NT12   | NT14    | NT16    | NT20    |
|-------------------------------|--------|---------|--------|---------|--------|---------|---------|---------|
| МАКС. ДИАМЕТР                 | 6,4 см | 6,8 см  | 8,3 см | 7,1 см  | 7,6 см | 7,9 см  | 8,3 см  | 8,7 см  |
| МАКС. ВЫСОТА                  | 9,4 см | 10,2 см | 8,4 см | 11,6 см | 13 см  | 12,7 см | 14,6 см | 16,5 см |
| ПОЛНОРАЗМЕРНАЯ СТОЙКА САМРАСК | 36S318 | 36S418  | 25S318 | 36S434  | 25S434 | 25S434  | 25S534  | 25S638  |
| ЕМКОСТЬ ДО КРАЯ               | 189 мл | 228 мл  | 275 мл | 300 мл  | 373 мл | 414 мл  | 485 мл  | 650 мл  |
| ШТ. В УПАКОВКЕ                | 36     | 36      | 36     | 36      | 36     | 36      | 36      | 36      |



# СТАКАНЫ LAGUNA® И DEL MAR®

## Стаканы Laguna

- Поверхность с «кованой» структурой скрывает пятна от высохших жидкостей и царапины.
- Изготавливаются из ударопрочного стиролакрилонитрила.
- Легкие, удобные в обращении.

«СКЛАДСКИЕ АРТИКУЛЫ И ЦВЕТА НА ЕВРОПЕЙСКОМ СКЛАДЕ»

LT8, LT10, LT12, LT22: (152)

Цвета: прозрачный (152), испанский зеленый (427).

Емкость стаканов измеряется до края.

Возможно оформление по индивидуальному заказу; см. раздел «Индивидуализация дизайна».

Устойчивость к воздействию температуры в пределах -20 до +85°С.



| КОД                            | LT6      | LT8      | LT10     | LT12     | LT14    | LT16     | LT22     |
|--------------------------------|----------|----------|----------|----------|---------|----------|----------|
| МАКС. ДИАМЕТР                  | 6,3 см   | 6,9 см   | 7,4 см   | 7,9 см   | 8,3 см  | 8,4 см   | 9,3 см   |
| МАКС. ВЫСОТА                   | 10,7 см  | 10,9 см  | 12,1 см  | 12,7 см  | 13,1 см | 14 см    | 15,4 см  |
| ПОЛНОРАЗМЕРНАЯ СТОЙКА САМРАСК® | 36S418   | 36S418   | 30S434   | 25S434   | 25S434  | 25S534   | 16S534   |
| ЕМКОСТЬ ДО КРАЯ                | 177,4 мл | 236,6 мл | 295,7 мл | 354,9 мл | 414 мл  | 473,2 мл | 650,6 мл |
| ШТ. В УПАКОВКЕ                 | 36       | 36       | 36       | 36       | 36      | 36       | 36       |

## Стаканы Del Mar

- Рифленные поверхности придают безопасным и дешевым пластиковым стаканам внешний вид высококачественных стеклянных.
- Ударопрочный стиролакрилонитрил не крошится и не ломается.
- Выступы для укладки в стопы предотвращают slipping.
- Бортик Sani-Rim обеспечивает гигиеничность прикасающейся к губам поверхности.

Цвета: прозрачный (152), красный (156), сапфировый синий (608), светло-янтарный (609).

Емкость стаканов измеряется до края.

Возможно оформление по индивидуальному заказу; см. раздел «Индивидуализация дизайна».

Устойчивость к воздействию температуры в пределах -20 до +85°С.



| КОД                           | D8      | D12    | D14    | D16     | D24     |
|-------------------------------|---------|--------|--------|---------|---------|
| МАКС. ДИАМЕТР                 | 6,7 см  | 7,5 см | 8,3 см | 7,8 см  | 8,7 см  |
| МАКС. ВЫСОТА                  | 10,6 см | 12 см  | 8,3 см | 15,1 см | 16,8 см |
| ПОЛНОРАЗМЕРНАЯ СТОЙКА САМРАСК | 36S418  | 25S434 | 25S318 | 25S534  | 25S638  |
| ЕМКОСТЬ ДО КРАЯ               | 237 мл  | 355 мл | 414 мл | 473 мл  | 710 мл  |
| ШТ. В УПАКОВКЕ                | 36      | 36     | 36     | 36      | 36      |

# ЦВЕТНЫЕ СТАКАНЫ И СТАКАНЫ ДЛЯ СОСА-COLA® ИЗ СТИРОЛАКРИЛОНИТРИЛА

- Классические экономичные стаканы, находящие идеальное применение в ресторанах.
- Текстурированная наружная поверхность, устойчивая к образованию царапин.
- Изготавливаются из ударопрочного стиролакрилонитрила.
- Внутренние выступы для укладки в стопы упрощают хранение.
- Бортик Sani-Rim обеспечивает гигиеничность прикасающейся к губам поверхности.

Цвета: синевато-серый (401), прозрачный (152), янтарный (153), рубиново-красный (156).

Емкость стаканов измеряется до края.

Возможно оформление по индивидуальному заказу; см. раздел «Индивидуализация дизайна».

Устойчивость к воздействию температуры в пределах -20 до +85°С.



«СКЛАДСКИЕ АРТИКУЛЫ И ЦВЕТА НА ЕВРОПЕЙСКОМ СКЛАДЕ»

1200P: (152)



| КОД (72 ШТ. В УПАКОВКЕ)        | 500P   | 800P    | 900P    | 950P    | 1200P   | 1600P   | 2000P   | —       |
|--------------------------------|--------|---------|---------|---------|---------|---------|---------|---------|
| КОД (24 ШТ. В УПАКОВКЕ)        | 500P2  | 800P2   | 900P2   | 950P2   | 1200P2  | 1600P2  | 2000P2  | 3200P2  |
| МАКС. ДИАМЕТР                  | 5,7 см | 6,7 см  | 8,1 см  | 7 см    | 7,5 см  | 8 см    | 8,6 см  | 10 см   |
| МАКС. ВЫСОТА                   | 9,2 см | 10,2 см | 8,25 см | 11,1 см | 13,2 см | 14,6 см | 16,5 см | 18,4 см |
| ПОЛНОРАЗМЕРНАЯ СТОЙКА SAMRACK® | 49S318 | 36S418  | 25S318  | 36S418  | 25S434  | 25S534  | 25S638  | 16S738  |
| ЕМКОСТЬ ДО КРАЯ                | 154 мл | 231 мл  | 287 мл  | 290 мл  | 373 мл  | 485 мл  | 650 мл  | 976 мл  |
| ШТ. В УПАКОВКЕ С КОДОМ P       | 72     | 72      | 72      | 72      | 72      | 72      | 72      | —       |
| ШТ. В УПАКОВКЕ С КОДОМ P2      | 24     | 24      | 24      | 24      | 24      | 24      | 24      | 24      |

## Стаканы для напитков фирмы Coca-Cola®

- Высокие матовые стаканы с эмблемой компании Coca-Cola.
- Только для посетителей предприятий общественного питания, пользующихся автоматами для разлива газированных напитков компании Coca-Cola.

Цвет: прозрачный (152).

Логотип печатается только белым цветом.

Эти стаканы с товарными знаками не подлежат перепродаже и предлагаются только предприятиям, использующим оборудование Coca-Cola Fountain.

Устойчивость к воздействию температуры в пределах -20 до +85°С.



| КОД             | 20CC    | 32CC                     |
|-----------------|---------|--------------------------|
| МАКС. ДИАМЕТР   | 8,6 см  | 10 см                    |
| МАКС. ВЫСОТА    | 16,5 см | 18,4 см                  |
| ПОЛНОРАЗМЕРНАЯ  | 25S638  | 16S738<br>стойка Samrack |
| ЕМКОСТЬ ДО КРАЯ | 650 мл  | 976 мл                   |
| ШТ. В УПАКОВКЕ  | 72      | 24                       |

# СТАКАНЫ SAMWEAR® И ГРАФИНЫ SAMVIEW CAMLITERS®

## Стаканы из Samwear

- Внешним видом и по ощущению напоминают посуду, сделанную из стекла, но они изготовлены из надежного материала Samwear.
- Текстурированная наружная поверхность, устойчивая к образованию царапин.
- Гладкая внутренняя поверхность упрощает очистку.
- Бортик Sani-Rim обеспечивает гигиеничность прикасающейся к губам поверхности.

Цвет: прозрачный (152), янтарный (153).

Емкость стаканов измеряется до края.

Возможно оформление по индивидуальному заказу; см. раздел «Индивидуализация дизайна».

Устойчивость к воздействию температуры в пределах -40 до +99°С.



«СКЛАДСКИЕ АРТИКУЛЫ И ЦВЕТА НА ЕВРОПЕЙСКОМ СКЛАДЕ»

500CW, 800CW: (152)



| КОД                            | 500CW  | 800CW   | 850CW               | 950CW   | 1200CW  | 1600CW  |
|--------------------------------|--------|---------|---------------------|---------|---------|---------|
| МАКС. ДИАМЕТР                  | 5,7 см | 6,7 см  | 8,6 см              | 7 см    | 7,5 см  | 7,9 см  |
| МАКС. ВЫСОТА                   | 9,2 см | 10,2 см | 9,7 см              | 11,1 см | 13,2 см | 14,6 см |
| ПОЛНОРАЗМЕРНАЯ СТОЙКА SAMRACK® | 49S318 | 36S418  | 25S418              | 36S418  | 36S434  | 25S534  |
| ЕМКОСТЬ ДО КРАЯ                | 160 мл | 237 мл  | 269 мл (утолщенный) | 284 мл  | 384 мл  | 503 мл  |
| ШТ. В УПАКОВКЕ                 | 48     | 48      | 48                  | 48      | 48      | 48      |

## Графины Camliter CamView

- Очень удобны для разлива соков и вин при использовании буфетов или за столом.
- Поставляются с плотными плоскими крышками, предотвращающими разлив жидкостей и предохраняющими от перекрестного загрязнения.
- Крышка с носиком для разлива (заказывается отдельно) предохраняет напиток от загрязнения, позволяя быстро наполнять стаканы.
- Легкие, не покрываются вмятинами и царапинами.
- Изготавливаются из ударопрочного материала.
- Графины Camliter с плоской крышкой зарегистрированы Национальным санитарным фондом США.

Цвет: прозрачный (135).

Цвет крышки: белый (148).

Возможно оформление по индивидуальному заказу; см. раздел «Индивидуализация дизайна».

Устойчивость к воздействию температуры в пределах -40 до +71°С.

Крышка с разливным носиком не зарегистрирована Национальным санитарным фондом США.



| КОД | ЕМКОСТЬ | ВЫСОТА |
|-----|---------|--------|
|-----|---------|--------|

Графины Camlitters с крышками: (WW1000L, WW250L)

|        |       |         |
|--------|-------|---------|
| WW1500 | 1,5 л | 25,4 см |
| WW1000 | 1     | 24,8    |
| WW500  | 0,5   | 20      |
| WW250  | 0,25  | 15,9    |

крышки

WW1000LS (крышки с носиком для графинов на 1,5, 1 и 0,5 л)

WW1000L (для графинов на 1,5, 1 л и 0,5 л)

WW250L (для графинов на 0,25 л)

Шт. в упаковке: 12 Крышки с носиками (Pour Spout Lid) заказываются отдельно.



«СКЛАДСКИЕ АРТИКУЛЫ И ЦВЕТА НА ЕВРОПЕЙСКОМ СКЛАДЕ»

WW1000, WW500, WW250: (135)

WW1000L, WW1000LS: (148)



# БАК ДЛЯ НАПИТКОВ, ВЕДРО С РУЧКОЙ И ЧАШИ SWIRL BOWL®

## Бак для напитков емкостью 21 л

- Очень удобен для смешивания и подачи напитков, приготовленных из концентратов.
- На бак нанесена измерительная шкала в имперских и метрических единицах.
- Ударопрочный полиэтилен выдерживает воздействие температур от -40° до 70°С.

| КОД   | ЕМКОСТЬ |
|-------|---------|
| DSPR6 | 21 л    |

Шт. в упаковке: 1

Цвет: белый (148).

Возможно оформление по индивидуальному заказу; см. раздел «Индивидуализация дизайна».



DSPR6  
Емкость: 21 л.

## Полиэтиленовое ведро с ручкой

- Большое универсальное ведро емкостью 21 л очень удобно для смешивания, хранения и перевозки напитков.
- Ударопрочный полиэтилен выдерживает воздействие температур от -40° до 70°С и препятствует образованию пятен.
- Плотно закрывающаяся крышка с защелкой продается отдельно.

| КОД             | ШТ. В УПАКОВКЕ |
|-----------------|----------------|
| PWB22           | 6              |
| RFSC12 (крышка) | 6              |

Цвет: естественный белый (148).



Градировка мерной шкалы приближительна.

## Чашы Swirl Bowls

- Очень удобны при раздаче горячих и холодных гарниров, десертов, соусов и фруктов.
- Размещаются на тарелках и укладываются штабелем в отделениях буфетов.
- Доступные изделия изготовлены из надежного Camwear® или небьющегося SAN.

Цвета:

Цвета чаш SRB5CW, SRB13CW, SRB5 и SRB13: прозрачный (135), черный (110), белый (148).

Цвета чаш SRB5 и SRB13: прозрачный (152), черный (110), белый (148).

Изготовлено из ПЭТФ.



Модель CLSRB5 не зарегистрирована Национальным санитарным фондом США.



Предлагаются крышки одноразового пользования

«СКЛАДСКИЕ АРТИКУЛЫ И ЦВЕТА НА ЕВРОПЕЙСКОМ СКЛАДЕ»

SRB5CW: (135)



SRB13CW

SRB5CW

| КОД                | ЕМКОСТЬ | ШТ. В УПАКОВКЕ |
|--------------------|---------|----------------|
| Camwear®           |         |                |
| SRB5CW             | 148 мл  | 24             |
| SRB13CW            | 384     | 24             |
| SAN                |         |                |
| SRB5               | 148     | 24             |
| SRB13              | 384     | 24             |
| Одноразовая крышка |         |                |
| CLSRB5             | —       | 1,000          |

Цвет одноразовой крышки: прозрачный (152).

# ВЕДЕРКИ ДЛЯ ОХЛАЖДЕНИЯ ВИНА, ЧАШИ ДЛЯ ПУНША И ЦВЕТОЧНАЯ ВАЗА ИЗ SAMWEAR®

## Ведерки для охлаждения вина

- Позволяют охлаждать и демонстрировать белое вино и шампанское.
- Прочный Samwear не растрескивается, не ломается и легко очищается.

Цвет: прозрачный (135).

Возможно оформление по индивидуальному заказу; см. раздел «Индивидуализация дизайна».



WC100CW

| КОД                      | РАЗМЕРЫ<br>ДИАМ. x ВЫС |
|--------------------------|------------------------|
| Ведерко                  |                        |
| WC100CW                  | 20,3 x 23,2 cm         |
| WC100CWNH<br>(без ручек) | 20,3 x 22,9            |

Шт. в упаковке: 1

## Чаша для пунша на текстурированных подставках

- Находят идеальное применение при обслуживании вечеринок, свадеб и официальных приемов.
- Изготовлено из надежного материала Samwear.
- Привлекательное текстурированное наружное покрытие, препятствующее образованию царапин, и гладкая внутренняя поверхность легко очищаются.

Цвет: хрустальный (176).

Емкость измеряется до края.

Индивидуализация дизайна не производится.



| КОД   | ВНУТР.<br>ДИАМЕТР | ПРИБЛ.<br>ЕМКОСТЬ | ШТ. В<br>УПАКОВКЕ |
|-------|-------------------|-------------------|-------------------|
| PPB15 | 38,1 cm           | 10,6 л            | 1                 |
| PPB18 | 45,7              | 19,1              | 1                 |
| PPB23 | 58,4              | 37,8              | 1                 |

## Ваза для цветов из Samwear

- Украшает столовые, столы в кафетериях, палаты пациентов и подносы для обслуживания гостиничных номеров.
- Изготовлено из надежного материала Samwear.

- В такой вазе хорошо выглядят свежий бутон розы или колоритный искусственный букет.

Цвета: черный (110), прозрачный (135), белый (148).



| КОД   | ОПИСАНИЕ                 | ШТ. В КАЖД.<br>УПАКОВКЕ |
|-------|--------------------------|-------------------------|
| BV6CW | Ваза для цветов 15,24 cm | 12                      |



черный (110)



Белый (148)



Прозрачный (135)





## ДЕМОНСТРАЦИЯ БЛЮД И ПРОДУКТОВ

Салатницы и Блюдо

Блюда и Миски Showfest

Салатницы и Миски из  
Samwear®

Колоколообразные, Удешевленные  
и Стекловолоконные Миски

Выставочные Крышки и Подносы  
из Samwear

Контейнеры и Ложки

Раздаточные Ложки, Щипцы и Жаропрочные  
Ложки и Лопатки из Samwear Camtensils®

Щипцы Lugano®

Солонки, Перечницы и Банки для  
Приправ из Samwear





# САЛАТНИЦЫ И БЛЮДО

- Приготавливайте, храните и подавайте все салаты, пользуясь одноразовыми, дешевыми, современно выглядящими емкостями.
- Салатницы и блюдо изготовляются из ударопрочного, препятствующего образованию пятен и вмятин стиролакрилонитрила.
- Находят идеальное применение в гастрономических отделах, лавках, торгующих бутербродами, и буфетах, а также при обслуживании мероприятий.
- Крышки с ручками изготовляются из хрустально-прозрачного, практически неразрушимого Camwear®.

Цвета салатниц и блюда: прозрачный (152), черный (110), белый (148), красный (404).

Цвет крышек салатниц: прозрачный (135).

Салатницы Deli Crocks защищены патентами США D 504,283 S, D 503,871 S и D 494,419 S. Крышка с фестончатыми краями для демонстрации пищевых продуктов защищена патентом США US Patent D 509,705 S.

Компоненты моделей DCC5 и DCC10 сертифицированы Национальным санитарным фондом США.



«СКЛАДСКИЕ АРТИКУЛЫ И ЦВЕТА НА ЕВРОПЕЙСКОМ СКЛАДЕ»

DC5, DC10: (110), (148)  
DCC5, DCC10: (135)



Контейнеры для приготовления, хранения и подачи салатов.



Компактное хранение штабелем.



Прозрачные крышки с ручками помогают избежать загрязнения блюд и способствуют сохранению их свежести.



Крышкой можно пользоваться как подставкой, возвышающей салатницу на столе буфета или в витрине гастронома.



Крышка служит вторым дном при демонстрации блюд и помогает поддерживать чистоту.

## Салатницы, блюдо



| КОД               | DC5              | DC10               | DP15               |
|-------------------|------------------|--------------------|--------------------|
| ОПИСАНИЕ          | Салатницы        | Салатницы          | Блюдо              |
| РАЗМЕРЫ Ш x Д x В | 17,5 x 26 x 8 см | 26,5 x 33,5 x 8 см | 40 x 30,5 x 5,5 см |
| ПРИБЛ. ЕМКОСТЬ    | 2 л              | 4,6 л              | 3,2 л              |

Шт. в упаковке: 6

## Крышки салатниц



| КОД               | DCC5 для DC5       | DCC10 для DC10   |
|-------------------|--------------------|------------------|
| РАЗМЕРЫ Ш x Д x В | 15 x 23,8 x 3,5 см | 24 x 31 x 3,5 см |
| ПРИБЛ. ЕМКОСТЬ    | 0,85 л             | 1,9 л            |

Шт. в упаковке: 6



# БЛЮДА И МИСКИ SHOWFEST®

- Позволяют выгодно демонстрировать холодные закуски и салаты в буфетах и барах.
- Изготавливаются из ударопрочного, не растрескивающегося и не отслаивающегося, устойчивого к образованию пятен стиролакрилонитрила.
- Предлагаются лотки и подносы самых различных форм и размеров, позволяющие экономить площадь витрины.

Цвета: черный (110).

Индивидуализация дизайна производится.



«СКЛАДСКИЕ АРТИКУЛЫ И ЦВЕТА НА ЕВРОПЕЙСКОМ СКЛАДЕ»

SFG1012, SFG1015, SFG820, SFG1220, SFT1010, SFT1212: (110)



## Овальные блюда с фестончатыми краями



|                   |                  |
|-------------------|------------------|
| КОД               | SFV1015          |
| РАЗМЕРЫ Ш x Д x В | 25,4 x 38 x 5 см |
| ПРИБЛ. ЕМКОСТЬ    | 2,8 л            |

Шт. в упаковке: 6

## Прямоугольные блюда с фестончатыми краями



|                   |                      |
|-------------------|----------------------|
| КОД               | SFR1012              |
| РАЗМЕРЫ Ш x Д x В | 25,4 x 31,8 x 7,6 см |
| ПРИБЛ. ЕМКОСТЬ    | 4,3 л                |

Шт. в упаковке: 6



## Восьмиугольные блюда



|                   |                    |                  |                    |                    |
|-------------------|--------------------|------------------|--------------------|--------------------|
| КОД               | SFG1012            | SFG1015          | SFG820             | SFG1220            |
| РАЗМЕРЫ Ш x Д x В | 25,4 x 30,5 x 5 см | 25,4 x 38 x 5 см | 20,3 x 50,8 x 5 см | 30,5 x 50,8 x 5 см |
| ПРИБЛ. ЕМКОСТЬ    | 2,8 л              | 3,3 л            | 3,7 л              | 5,8 л              |

Шт. в упаковке: 6

## Треугольные блюда



|                   |                      |                    |                    |
|-------------------|----------------------|--------------------|--------------------|
| КОД               | SFT1010              | SFT1212            | SFT1515            |
| РАЗМЕРЫ Ш x Д x В | 25,4 x 30,5 x 6,4 см | 30,5 x 38 x 6,4 см | 38 x 50,8 x 6,4 см |
| ПРИБЛ. ЕМКОСТЬ    | 1,9 л                | 2,8 л              | 4,2 л              |

Шт. в упаковке: 6

# САЛАТНИЦЫ И МИСКИ ИЗ CAMWEAR®

## Текстурированные круглые миски

- Текстурированная наружная поверхность придает им элегантный внешний вид, а гладкая внутренняя поверхность легко очищается.
- Материал — практически неразрушимый Camwear, рассчитанный на долгие годы службы.
- Очень удобны для размещения фруктов, салатов, закусок и десертов.

Цвет: хрустальный (176).

Индивидуализация дизайна производится.

Емкость измеряется до ободка.



«СКЛАДСКИЕ АРТИКУЛЫ И ЦВЕТА НА ЕВРОПЕЙСКОМ СКЛАДЕ»

PSB10, PSB12: (176)



## Рифленные салатницы

- Стильные, современные емкости для привлекающей внимание демонстрации салатов.
- Материал — практически неразрушимый Camwear, прозрачный как стекло, но, в отличие от стекла, не бьющийся.
- В отличие от акриловых, эти прочные, легкие салатницы не обкалываются и не растрескиваются.
- Препятствуют образованию пятен и запахов, устойчивы к воздействию кислот.

Цвета: прозрачный (135), черный (110), белый (148).

Белые (148) прямоугольные рифленные миски не поставляются.

Емкость измеряется до ободка.



## Круглые салатницы «Горный хрусталь»



| КОД                | PSB6    | PSB8    | PSB10   | PSB12   |
|--------------------|---------|---------|---------|---------|
| ВНУТРЕННИЙ ДИАМЕТР | 15,2 см | 20,3 см | 25,4 см | 30,5 см |
| ПРИБЛ. ЕМКОСТЬ     | 556 мл  | 1,5 л   | 3 л     | 5,5 л   |
| ШТ. В УПАКОВКЕ     | 12      | 12      | 12      | 12      |



## Круглые салатницы «Горный хрусталь»



| КОД                | PSB15   | PSB18   | PSB23   |
|--------------------|---------|---------|---------|
| ВНУТРЕННИЙ ДИАМЕТР | 38,1 cm | 45,7 cm | 58,4 cm |
| ПРИБЛ. ЕМКОСТЬ     | 10,6 л  | 19,1 л  | 37,8 л  |
| ШТ. В УПАКОВКЕ     | 4       | 4       | 4       |

Цвет: хрустальный (176).

«СКЛАДСКИЕ АРТИКУЛЫ И  
ЦВЕТА НА ЕВРОПЕЙСКОМ СКЛАДЕ»

PSB15, PSB18: (176)

## Прямоугольные рифленные салатницы

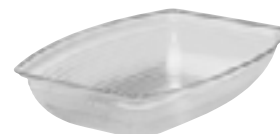

| КОД              | RSB912CW       | RSB1014CW    | RSB1419CW      |
|------------------|----------------|--------------|----------------|
| НАРУЖНЫЙ ДИАМЕТР | 22,9 x 30,8 cm | 27,3 x 37 cm | 36,2 x 49,2 cm |
| ПРИБЛ. ЕМКОСТЬ   | 2,7 л          | 4,7 л        | 11,3 л         |
| ШТ. В УПАКОВКЕ   | 12             | 4            | 4              |

Белые (148) прямоугольные рифленные миски не поставляются.

## Круглые рифленные салатницы



| КОД                | RSB6CW  | RSB8CW  | RSB10CW | RSB12CW |
|--------------------|---------|---------|---------|---------|
| ВНУТРЕННИЙ ДИАМЕТР | 15,2 cm | 20,3 cm | 25,4 cm | 30,5 cm |
| ПРИБЛ. ЕМКОСТЬ     | 564 мл  | 1,6 л   | 3 л     | 5,5 л   |
| ШТ. В УПАКОВКЕ     | 12      | 12      | 12      | 12      |



| КОД                | RSB15CW | RSB18CW | RSB23CW |
|--------------------|---------|---------|---------|
| ВНУТРЕННИЙ ДИАМЕТР | 38,1 cm | 45,7 cm | 58,1 cm |
| ПРИБЛ. ЕМКОСТЬ     | 10,6 л  | 19,1 л  | 37,8 л  |
| ШТ. В УПАКОВКЕ     | 4       | 4       | 4       |

# КОЛОКОЛООБРАЗНЫЕ, УДЕШЕВЛЕННЫЕ И СТЕКЛОВОЛОКОННЫЕ МИСКИ

## Колоколообразные текстурированные миски из Camwear®

- Очень удобны для демонстрации фруктов и салатов.
- Вносящая разнообразие альтернатива традиционным текстурированным круглым мискам Cambro®.
- Материал — практически неразрушимый Camwear.

Цвет: хрустальный (176).

Индивидуализация дизайна производится.

Емкость измеряется до ободка.



| КОД                | BSB10 | BSB12   | BSB18   |
|--------------------|-------|---------|---------|
| ВНУТРЕННИЙ ДИАМЕТР | 25 cm | 30,5 cm | 45,7 cm |
| ПРИБЛ. ЕМКОСТЬ     | 2 л   | 3,8 л   | 11,8 л  |
| Шт. в упаковке     | 12    | 4       | 4       |

## Удешевленные миски

- Экономичные емкости.
- Ударопрочный материал, утвержденный федеральным управлением США.

Цвета: «Береза» (174), черный (110).

Индивидуализация дизайна производится.

Емкость измеряется до ободка.



| КОД                | SB55    | SB60    | SB80    |
|--------------------|---------|---------|---------|
| ВНУТРЕННИЙ ДИАМЕТР | 14,5 cm | 15,2 cm | 20,3 cm |
| ПРИБЛ. ЕМКОСТЬ     | 325 мл  | 375 мл  | 925 мл  |

Шт. в упаковке: 72



## Миски из стекловолокна

- Прочные миски из стекловолокна, которым придается приятный внешний вид изделий из волокнистого дерева.
- Цвета не блекнут даже после многих лет непрерывного обслуживания и мойки.

Цвет: «Темное плетение» (301).

Индивидуализация дизайна не производится.

Чтобы посмотреть образец этого цвета, перейдите в раздел группы Camtray®.

Емкость измеряется до ободка.



| КОД                | 6F      | 8F      |
|--------------------|---------|---------|
| ВНУТРЕННИЙ ДИАМЕТР | 15,6 cm | 20,3 cm |
| ПРИБЛ. ЕМКОСТЬ     | 425 мл. | 925 мл  |

Шт. в упаковке: 12



# ВЫСТАВОЧНЫЕ КРЫШКИ И ПОДНОСЫ ИЗ SAMWEAR®

- Демонстрационные крышки способствуют сохранению свежести кондитерских изделий, хлеба и десертов.
- Практически неразрушимый Samwear прозрачен, как стекло.
- Отверстия сбоку или сзади обеспечивают быстрый и беспрепятственный доступ к содержимому без удаления крышки.‡

## «СКЛАДСКИЕ АРТИКУЛЫ И ЦВЕТА НА ЕВРОПЕЙСКОМ СКЛАДЕ»

DT1220CW: (110)  
RD1200CW, DD1220ECW, DD1220BECW, DD1220SCW, RD1220CW, RD1220CWH: (135)

### Крышки

Цвет: прозрачный (135).

Возможно оформление по индивидуальному заказу.

\*Габариты с учетом рукояток. Высота рукоятки — 2,06 см.

### Выставочные подносы

Цвета: оранжево-розовый (149), желтый (145), голубой (142), зеленый (140), белый (148), черный (110).

Цвета, рекомендованные Национальным санитарным фондом США: белый (148), голубой (142), зеленый (140).

### Подносы

Цвет: прозрачный (135), черный (110).

Индивидуализация дизайна не производится.

\*\* Заказное изделие, нет на складе - возврат не подлежит.



Выставочные подносы укладываются в стопы. См. информацию на странице о рекламных подносах.



RD1220CW



RD1220CWH



RD1200CW



DD1220BECW‡



Выставочный поднос – DT1220CW



Колпак DD1220SCW с боковым вырезом‡

| КОД   | ПРИБЛ. РАЗМЕРЫ Д x Ш x В* | ОПИСАНИЕ                  | ШТ. В УПАКОВКЕ |
|---|---------------------------|---------------------------|----------------|
| <b>Крышки</b>   |                           |                           |                |
| RD1200CW  | 30,5 x 30,5 x 20,9 см     | Крышка для торта          | 1              |
| DD1220CW  | 55,6 x 37,5 x 20,3        | Крышка-колпак             | 1              |
| DD1220ECW   | 55,6 x 37,5 x 20,3        | Колпак с торцевым вырезом | 1              |
| DD1220BECW  | 55,6 x 37,5 x 20,3        | 2 торцевыми вырезами      | 1              |
| DD1220SCW   | 55,6 x 37,5 x 20,3        | Колпак с боковым вырезом  | 1              |
| DD1826CW  | 67,9 x 47,9 x 22,5        | Крышка-колпак             | 1              |
| RD926CW   | 67,2 x 25,4 x 15,9        | Колпак с торцевым вырезом | 1              |
| RD1220CW  | 55,6 x 35,9 x 14,9        | Прямоугольная крышка      | 1              |
| RD1220CWH   | 55,6 x 35,9 x 12,7        | Прямоугольная с петлями   | 1              |
| RD1826CW  | 67,2 x 47,9 x 15,9        | Прямоугольная крышка      | 1              |
| RD1826CWH   | 67,9 x 47,6 x 13          | Прямоугольная с петлями   | 1              |
| <b>Подносы - для крышек серии 1220</b>                  |                           |                           |                |
| DT1220CW  | 32,5 x 53                 | Поднос                    | 1              |
| <b>Выставочные подносы - для всех крышек серии 1826</b> |                           |                           |                |
| 1826MT**  | 65,3 x 45,2 x 2,7         | Поднос                    | 6              |



# КОНТЕЙНЕРЫ И ЛОЖКИ

## Круглые контейнеры

- Находят идеальное применение в салатных барах, на буфетных столах и в кафетериях предприятий.
- Препятствуют образованию пятен и запахов под воздействием уксуса, растительных масел и майонеза.
- Изготавливаются из ударопрочного материала, одобренного федеральным управлением США по контролю пищевых продуктов и медикаментов.
- Гладкая поверхность легко очищается.

Цвета одноцветных контейнеров:

черный (110), бежевый (133), красно-коричневый (195).

Цвет прозрачных черпаков: прозрачный (152).

Цвет крышки: белый (148).

Возможна индивидуализация дизайна.

\*Крышки цветных и прозрачных контейнеров не взаимозаменяемы.



«СКЛАДСКИЕ АРТИКУЛЫ И ЦВЕТА НА ЕВРОПЕЙСКОМ СКЛАДЕ»

ССР12: (152)



| КОД  | ВЫСОТА  | ВЕРХ. ДИАМЕТР | ДИАМЕТР РАЗРЕЗА |
|--|---------|---------------|-----------------|
| <b>Размеры одноцветных контейнеров с крышкой</b> |         |               |                 |
| CP12   | 13,2 см | 12,9 см       | 12,1 см         |
| CP15   | 11      | 16,8          | 15,7            |
| CP27   | 17,2    | 16,8          | 15,6            |
| <b>Размеры прозрачных контейнеров с крышкой</b>  |         |               |                 |
| ССР12  | 13,7    | 13,3          | 12,4            |
| ССР15  | 11,1    | 17,2          | 15,9            |
| ССР27  | 17,5    | 17,2          | 15,7            |

| КОД                                       | ЕМКОСТЬ                      | ШТ. В УПАКОВКЕ |
|---|------------------------------|----------------|
| <b>Одноцветные контейнеры</b>             |                              |                |
| CP12                                      | 1,1 л с крышкой              | 12             |
| CP15                                      | 1,4 л с крышкой              | 6              |
| CP27                                      | 2,4 л с крышкой              | 6              |
| <b>Крышки для одноцветных контейнеров</b> |                              |                |
| CP12*                                     | Подходит к прозрачн. CCP12   | 12             |
| CP27*                                     | Подх. к прозр. CCP15 и CCP27 | 12             |
| <b>Прозрачные контейнеры</b>              |                              |                |
| ССР12                                     | 1,1 л с крышкой              | 12             |
| ССР15                                     | 1,4 л с крышкой              | 6              |
| ССР27                                     | 2,4 л с крышкой              | 6              |
| <b>Крышки для прозрачных контейнеров</b>  |                              |                |
| ССР12*                                    | Подходит к прозрачн. CCP12   | 12             |
| ССР27*                                    | Подх. к прозр. CCP15 и CCP27 | 12             |

## Черпаки для соусов Camwear®

- Порционные черпаки позволяют точно отмерять количество подливки или другого ингредиента блюда.
- Изогнутый конец рукоятки упрощает обращение.
- Опираются на края контейнеров и кастрюль, не соскальзывая внутрь.
- Изготовлены из практически неразрушимого Camwear, безотказно служат многие годы.

Цвета: черный (110), бежевый (133), прозрачный (135), белый (148).

\*Набор-ассорти Cambro® поставляется в черном цвете. В комплект черпаков Cambro входят 8 черпаков с надписями и 4 без надписей. 8 надписей: 1 Thousand Island, 1 French, 1 House, 1 Italian, 1 Bleu Cheese, 1 Ranch, 1 Low Cal, 1 Caesar. Это идеальный начальный комплект черпаков для салатного бара.

Заказные надписи на черпаках. СМ. дополнительную информацию в разделе «Индивидуализация дизайна». Максимальная площадь надписи: 2,5 x 1,2 см.

Поставляются в упаковках.

Поставляется по специальному заказу, не хранится на складе, не подлежит возврату.



«СКЛАДСКИЕ АРТИКУЛЫ И ЦВЕТА НА ЕВРОПЕЙСКОМ СКЛАДЕ»

LD85, LD105: (135), (110)



Черпаки с надписями.

| КОД     | ОПИСАНИЕ    | РАЗМЕР  | ЕМКОСТЬ |
|---------|-------------|---------|---------|
| LD85    | Обычный     | 21,6 см | 25 мл   |
| LD85A*  | В комплекте | 21,6    | 25      |
| LD105   | Обычный     | 26,8    | 30      |
| LD105A* | В комплекте | 26,8    | 30      |
| LD130   | Обычный     | 33      | 30      |

Шт. в упаковке: 12

# РАЗДАТОЧНЫЕ ЛОЖКИ, ЩИПЦЫ И ЖАРОПРОЧНЫЕ ЛОЖКИ И ЛОПАТКИ ИЗ SAMWEAR® SAMTENSILS®

## Черпаки и раздаточные ложки из Samwear

- Ложки, изготовленные из фактически небьющегося материала Samwear, не тускнеют, не гнутся и не зазубриваются.
- Широкая ручка и формованное углубление для большого пальца обеспечивают удобный, надежный захват.
- С задней стороны ручки раздаточной ложки предусмотрен вырез, позволяющий подвешивать ее на краю кастрюли или лотка.
- Указана приблизительная вместимость ложек; эти данные непригодны для измерения.

Цвета: черный (110), бежевый (133), красный (404), прозрачный (135), белый (148).

Возможно оформление по индивидуальному заказу; см. раздел «Подносы с заказным дизайном».

\*Без индивидуализации дизайна.



«СКЛАДСКИЕ АРТИКУЛЫ И ЦВЕТА НА ЕВРОПЕЙСКОМ СКЛАДЕ»

SP011CW, SP013CW, SP0P13CW: (110), (135)  
SP08CW, SP010CW, SP0P11CW: (110)



**SP0P10CW ПЕРФОР.**

ОПИСАНИЕ: 25,5 см

Перфор. салатная ложка

РАЗМЕР: 26 x 4,3 см

Шт. В упаковке: 12



**SP0P11CW\* ПЕРФОР**

ОПИСАНИЕ: 28 см

Перфор. ложка для закус.

РАЗМЕР: 28,3 x 7,3 см

Шт. В упаковке: 12



**SP0P13CW\* ПЕРФОР**

ОПИСАНИЕ: 33 см

Перфор ложка для закус

РАЗМЕР: 33,3 x 7,3 см

Шт. В упаковке: 12



**SP08CW**

ОПИСАНИЕ: 20,5 см

Салатная ложка

РАЗМЕР: 20,6 x 3,8 см

Шт. В упаковке: 12



**SP010CW**

ОПИСАНИЕ: 25,5 см

Салатная ложка

РАЗМЕР: 26 x 4,3 см

Шт. В упаковке: 12



**SP011CW\***

ОПИСАНИЕ: 28 см

Ложка для закусок

РАЗМЕР: 28,3 x 7,3 см

Шт. В упаковке: 12



**SP013CW\***

ОПИСАНИЕ: 33 см

Ложка для закусок

РАЗМЕР: 33,3 x 7,3 см

Шт. В упаковке: 12

## Жаропрочные ложки и лопатки Samtensil

- Очень удобны при приготовлении и раздаче горячих и холодных блюд.
- Изготавливаются из долговечного жаропрочного материала, выдерживающего воздействие температур от -40° до 149°С.
- В ручках предусмотрены отверстия для хранения на крючках и вырезы для подвешивания на краю кастрюли.

Цвет: янтарный (150), черный (110).

Индивидуализация дизайна производится.



«СКЛАДСКИЕ АРТИКУЛЫ И ЦВЕТА НА ЕВРОПЕЙСКОМ СКЛАДЕ»

SP013, SP0P13, SPA14: (150)



**SP013**

ОПИСАНИЕ: 33 см

Цельная ложка

РАЗМЕР: 33,3 x 7,3 см

Шт. В упаковке: 12



**SPA14**

ОПИСАНИЕ: 35,5 см

Лопатка

РАЗМЕР: 35,9 x 8,9 см

Шт. В упаковке: 12

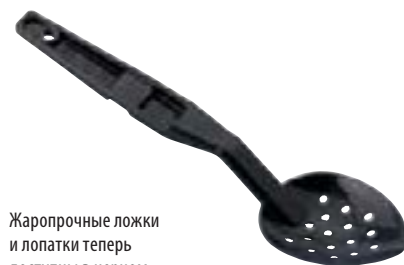

Жаропрочные ложки и лопатки теперь доступны в черном цвете.



**SP0P13 ПЕРФОР**

ОПИСАНИЕ: 33 см

Перф. ложка

РАЗМЕР: 33,3 x 7,3 см

Шт. В упаковке: 12



**SPASL14**

ОПИСАНИЕ: 35,5 см

Лопатка с прорезьями

РАЗМЕР: 35,9 x 8,9 см

Шт. В упаковке: 12



# ЩИПЦЫ LUGANO®

- Цветные щипцы изготавливаются из материала, выдерживающего нагрев до 100°C.
- Прозрачные щипцы изготавливаются из Samwear, выдерживающего нагрев до 99°C.

## ПЛОСКИЕ ЩИПЦЫ



**TG6**

РАЗМЕР: 15 cm

Шт. В упаковке: 12



**TG9**

РАЗМЕР: 23 cm

Шт. В упаковке: 12

## Плоские и фестончатые щипцы Lugano

- Плоские щипцы удерживают продукты.
- Эргономичная конструкция фестончатых щипцов надежное удержание продуктов одним движением пальцев.

## ФЕСТОНЧАТЫЕ ЩИПЦЫ



**6TG5**

РАЗМЕР: 15 cm

Шт. В упаковке: 12



**9TG5**

РАЗМЕР: 23 cm

Шт. В упаковке: 12

Цвета: черный (110), бежевый (133), прозрачный (135), красный (404), белый (148).



ПРОПОРЦИОНАЛЬНО

## «СКЛАДСКИЕ АРТИКУЛЫ И ЦВЕТА НА ЕВРОПЕЙСКОМ СКЛАДЕ»

6TG5, 12TG5, TG6, TG9: (135), (110)  
9TG5: (135), (110), (148)



**12TG6**

РАЗМЕР: 30,5 cm

Шт. В упаковке: 12

## Коленчатые щипцы Lugano и щипцы

- Эргономичная конструкция коленчатых захватов облегчает раздачу самых различных пищевых продуктов.
- Щипцы типа надежно удержание легко выскальзывающих продуктов.

## КОЛЕНЧАТЫЕ ЩИПЦЫ



**TGA8**

РАЗМЕР: 21 cm

Шт. В упаковке: 12



**TGA11**

РАЗМЕР: 27,5 cm

Шт. В упаковке: 12

Цвет коленчатых щипцов: черный (110).  
Цвет зубчатых щипцов: черный (110), бежевый (133), прозрачный (135), белый (148).

патентом США D 530,994 S.

## ЩИПЦЫ С НАДЕЖНЫМ УДЕРЖАНИЕМ



ПРОПОРЦИОНАЛЬНО



**TGG6**

РАЗМЕР: 17 cm

Шт. В упаковке: 12



**TGG9**

РАЗМЕР: 24 cm

Шт. В упаковке: 12





# СОЛОНКИ, ПЕРЕЧНИЦЫ И БАНКИ ДЛЯ ПРИПРАВ ИЗ SAMWEAR®

## Солонки и перечницы из Samwear

- Незаменимы как на кухне, так и на обеденном столе и в отделении для приправ на предприятии быстрого обслуживания.
- Прозрачный, практически неразрушимый Samwear и кодирующие цветные крышки упрощают идентификацию содержимого.
- Пригодны к мойке в посудомоечной машине и устойчивы к воздействию пищевых кислот.

Цвет солонок: прозрачный (135).

Возможно оформление по индивидуальному заказу; см. раздел «Индивидуализация дизайна».



96SKRLD  
Для соли и перца



96SKRLM  
Для приправ среднего помола



96SKRLC  
Для измельченного сыра



96SKRLP  
Для петрушки

| КОД   | ПРИБЛ. ЦВЕТ   |
|---|---------------|
| Солонки и перечницы поставляются с крышками (прибл. емкость 300 мл) |               |
| 96SKRP (с крышкой для петрушки)                                     | белая (148)   |
| 96SKRD (с крышкой для соли и перца)                                 | бежевая (406) |
| 96SKRC (крышка для тертого сыра)                                    | желтая (405)  |
| 96SKRM (крышка с отв. среднего диам.)                               | розовая (408) |
| Сменные крышки для солонок и перечниц (не заменяют крышки Camliter) |               |
| 96SKRLP вариант   | белый (148)   |
| 96SKRLD крышка для соли и перца                                     | бежевая (406) |
| 96SKRLC крышка для тертого сыра                                     | желтая (405)  |
| 96SKRLM крышка с отв. среднего диам.                                | розовая (408) |
| Шт. в упаковке: 12  |               |

## Банки для приправ из Samwear

- Позволяют хранить такие приправы, как горчица, кетчуп, салатные приправы, джем и сальса.
- Материал — прозрачный, практически неразрушимый Samwear.
- Крышки с прорезями позволяют использовать пустые банки в качестве подставок для вилок.

Цвет: прозрачный (135).

Возможно оформление по индивидуальному заказу; см. раздел «Индивидуализация дизайна».



| КОД                     | ПРИБЛ. ЕМКОСТЬ | РАЗМЕРЫ: ВЫС. X ГЛ. | ШТ. В УПАКОВКЕ |
|-------------------------|----------------|---------------------|----------------|
| Набор банок для приправ |                |                     |                |
| CJ80CW                  | 240 мл         | 10,2 x 8,3 см       | 24             |

# ПОДНОСЫ

Краткий Перечень Характеристик  
Продукции

Индивидуализация Дизайна

Подносы Versa

Подносы Antibacterial Camguard® Versa

Подносы Versa из Полиэфирного Волокна

Подносы Versa Lite Из Полиэфирного  
Волокна

Подносы Century™ Fun

Подносы Camtray® из Стеклопластика

Подносы Camtray® Серии Versa

Подносы для Диетического Питания /  
Подносы Camlite®

Подносы Camwear®

Подносы Camtread® / Подносы Treadlite™ /  
Подносы Polytread

Подносы Epicread™

Подносы из Дерева

Corfu / Mykonos / Capri / Madeira  
Многослойные Подносы

Подносы для Пищевых Предприятий  
Быстрого Обслуживания

Подносы С Отделениями

Торговые Подносы





# ВЫБЕРИТЕ ПРАВИЛЬНЫЙ ПОДНОС ДЛЯ СВОЕГО ПРЕДПРИЯТИЯ

Компания Cambro является мировым лидером в области производства подносов для сферы общественного питания и предлагает большой ассортимент изделий разных размеров, цветов, форм и из различных материалов для индивидуальных заказов. Широкий ассортимент продуктов компании Cambro гарантирует выбор правильного подноса для любых целей и в необходимом ценовом диапазоне.

## Для правильного выбора подноса обратите внимание на информацию ниже:

### Шаг 1. В каких целях будет использоваться поднос?

Чтобы выбрать правильный поднос, сначала определите сферу его использования.

#### Поднос для обслуживания

Используется сотрудниками для перемещения предметов и обслуживания клиентов:

**нескользящий поднос;**  
**стандартный поднос.**

Используется для доставки элементов меню:

#### Поднос с гладкой поверхностью

### Шаг 2. Кем будет использоваться поднос?

Для выбора правильного подноса чрезвычайно важно определить, кто будет его использовать.

**Дети**  
**Студенты**  
**Военнослужащие**  
**Офисные работники**  
**Официанты**

### Шаг 3. Как будет использоваться и очищаться поднос?

Определите способ и интенсивность использования подноса. Определите количество моек подноса в день.

#### Интенсивное использование:

по мере необходимости.

#### Нормальное использование:

Мытье до 3 раз в день.

#### Минимальное использование:

Мытье один раз в день.

### Шаг 4. Определите цену подноса.

Убедитесь, что поднос выбран в соответствии с целями его использования. Выбор бюджетного подноса для интенсивного использования не подразумевает экономию. Стоимость подносов зависит от приведенных ниже параметров:

Процесс изготовления

Тип и класс материала

Размер подноса

Индивидуальные опции

Гарантия

### Шаг 5. Индивидуализация

Компания Cambro предлагает высококачественные индивидуальные опции для практически всех изготавливаемых нами подносов. Найдите логотип индивидуальных опций в нашей брошюре. 

### Шаг 6. Дополнительные параметры

Для выбора подноса определите степень важности приведенных ниже параметров.

**Пространство между подносами** – циркуляция воздуха для быстрой сушки и идеальной укладки

**Сопротивление к воздействию на поверхность**

**Устойчивость к сколам по углам**

**Стойкость к царапинам и появлению пятен**

**Условия гарантии**

### Описания технических тестов

Все подносы Cambro прошли испытания, приведенные справа. Результаты испытаний приведены на странице каждого подноса в разделе «Результаты технических испытаний».



Подносы Versa



Подносы Antibacterial Versa



Подносы Versa Lite



Ламинированные подносы Sarpi



Ламинированные подносы Corfu



Ламинированные подносы Mukopolos



Подносы для фаст-фуда



Подносы из нескользящим покрытием

## ОПИСАНИЯ ИСПЫТАНИЙ

**Испытания на устойчивость к резким перепадам температуры.** В ходе испытаний подносы подвергаются воздействию резких кратковременных перепадов температуры. Поднос, вынутый из ледяной воды (0°С), помещается в кипящую воду (100°С); при этом измеряются любые возникающие деформации.

**Испытания на ударпрочность.** В ходе испытаний металлический шар падает с определенной высоты на поднос; при этом измеряются любые возникающие деформации.

**Испытания на устойчивость получения царапин.** Измеряются характеристики царапин и абразивного износа, возникающих в результате трения между фарфоровой посудой и поверхностью подноса.

В ходе испытаний фарфоровое блюдо перемещается под давлением руки вдоль поверхности подноса; при этом измеряются любые возникающие следы абразивного износа поверхности.

## СТЕПЕНИ ПРИГОДНОСТИ К МАШИННОЙ МОЙКЕ

**Пригодны к частой мойке.** Эти подносы можно мыть с любой частотой.

**Пригодны к нормальной мойке.** Эти подносы можно мыть до 3 раз в день.

**Пригодны к редкой мойке.** Эти подносы можно мыть 1 раз в день.



# КРАТКИЙ ПЕРЕЧЕНЬ ХАРАКТЕРИСТИК ПРОДУКЦИИ

## ПОДНОСЫ ИЗ ПОЛИЭФИРНОГО ВОЛОКНА



| РЕКОМЕНДУЕМОЕ ПРИМЕНЕНИЕ                      |   |  |  |   |   |
|---|---|--|--|---|---|
| НАИМЕНОВАНИЕ                                  | Подносы Versa Ecologic Series стр. 206  | Подносы Versa Plus стр. 207  | Антибактериальные Подносы Versa VT/GP стр. 208                     | Подносы Versa GP с Декор. Узором стр. 209   | Нескользящие Подносы Non-Skid Versa GP стр. 209   |
| МАТЕРИАЛ                                      | Натуральный материал + SMC: усиленный стекловолокном полиэфир с высокими характеристиками | SMC: усиленный стекловолокном полиэфир с высокими характеристиками | SMC: усиленный стекловолокном полиэфир с высокими характеристиками | SMC: усиленный стекловолокном полиэфир с высокими характеристиками + меламиновое покрытие | SMC: усиленный стекловолокном полиэфир с высокими характеристиками + меламиновое покрытие + шероховатая поверхность |
| ПОВЕРХНОСТЬ                                   | Гладкая   | Гладкая  | Гладкая  | Гладкая   | Шероховатая   |
| ХАРАКТЕРИСТИКИ                                | Очень высокие   | Очень высокие  | Очень высокие  | Очень высокие   | Очень высокие   |
| ИНДИВИДУАЛИЗАЦИЯ ДИЗАЙНА                      | Да Δ Термостойкость: 90°С   | Нет  | Нет  | Нет   | Да Δ Термостойкость: 80°С   |
| ЛЕТ ГАРАНТИИ**                                | 5   | 5  | 5  | 5   | 2   |
| ВЫСТУПЫ ДЛЯ УКЛАДКИ В СТОПЫ*                  | Да  | Да   | Да   | Да  | Да  |
| ПРИГОДНОСТЬ К МАШИННОЙ МОЙКЕ                  | Пригодны к частой мойке   | Пригодны к частой мойке  | Пригодны к частой мойке  | Пригодны к частой мойке   | Пригодны к частой мойке   |
| УСТОЙЧИВОСТЬ К ВОЗДЕЙСТВИЮ ХИМИЧЕСКИХ ВЕЩЕСТВ | Очень высокие   | Очень высокие  | Очень высокие  | Очень высокие   | Высокая   |
| СКОРОСТЬ СУШКИ                                | Очень высокая   | Очень высокая  | Очень высокая  | Очень высокая   | Очень высокая   |
| УСТОЙЧИВОСТЬ К РЕЗКИМ ПЕРЕПАДАМ ТЕМПЕРАТУРЫ   | Очень высокая   | Очень высокая  | Очень высокая  | Очень высокая   | Очень высокая   |
| УСТОЙЧИВОСТЬ К ПОЛОМКЕ                        | Очень высокая   | Очень высокая  | Очень высокая  | Очень высокая   | Очень высокая   |
| УСТОЙЧИВОСТЬ К ЦАРАПАНИЮ                      | Очень высокая   | Очень высокая  | Очень высокая  | Очень высокая   | Высокая   |
| УСТОЙЧИВОСТЬ К ОБРАЗОВАНИЮ ПЯТЕН              | Очень высокая   | Очень высокая  | Очень высокая  | Очень высокая   | Высокая   |
| ТЕРМОСТОЙКОСТЬ                                | -40° до +140°С ‡  | -40° до +140°С ‡   | -40° до +140°С ‡   | -40° до +90°С ‡   | -40° до +80°С ‡   |
| ЧИСЛО РАЗМЕРОВ                                | 5   | 5  | 6  | 3   | 4   |
| ЧИСЛО ФОРМ                                    | 4   | 4  | 3  | 1   | 1   |
| ЧИСЛО ЦВЕТОВ                                  | 4   | 3  | 1  | 15  | 5   |

\*Выступы для укладки в стопы обеспечивают свободную циркуляцию воздуха между подносами, уложенными в аккуратные стопы. \*\*Пропорциональная гарантия от заводских дефектов.

‡Использование в тележке с подогревом не рекомендуется. ΔЦены можно узнать у торгового представителя фирмы Cambro.

Если вы пользуетесь оборудованием для термохимической дезинфекции, пожалуйста, свяжитесь с нами.

Мы поможем вам выбрать поднос, подходящий к условиям эксплуатации на вашем предприятии.

### Пиктограммы рекомендуемых условий применения:



Походные кухни, кафетерии, предприятия самообслуживания



Развозка блюд по заказу, Обслуживание банкетов



Гастрономические витрины



Школы



Буфеты закусочные, Предприятия быстрого обслуживания



Доставка блюд на дом



Больницы



Обслуживание в номерах гостиниц



Военные кухни и столовые



Тюрьмы исправительные учреждения



Рестораны, и кафе, Пивные, Бары и клубы

# КРАТКИЙ ПЕРЕЧЕНЬ ХАРАКТЕРИСТИК ПРОДУКЦИИ

## ПОДНОСЫ ИЗ ПОЛИЭФИРНОГО ВОЛОКНА



| РЕКОМЕНДУЕМОЕ ПРИМЕНЕНИЕ                      |  |  |   |  |  |
|---|--|--|---|--|--|
| НАИМЕНОВАНИЕ                                  | Подносы Versa VT/GP стр. 210-211                                   | Подносы Versa Lite VL/GL стр. 212-213  | Подносы Century™ Fun: Подносы Versa VT/GP Подносы Versa Lite VL/GL стр. 214-215 | Нескользящие подносы Non-Skid Versa Lite VL/GL стр. 216  | Подносы Versa Lite Из Полиэфира С Шероховатой Резиновой Поверхностью VL/GL стр. 217                      |
| МАТЕРИАЛ                                      | SMC: усиленный стекловолокном полиэфир с высокими характеристиками | SMC: усиленный стекловолокном полиэфир со стандартными / с высокими характеристиками | SMC: усиленный стекловолокном полиэфир со стандартными характеристиками         | SMC: усиленный стекловолокном полиэфир со стандартными характеристиками + резиновое шероховатое покрытие | SMC: усиленный стекловолокном полиэфир со стандартными характеристиками + резиновое шероховатое покрытие |
| ПОВЕРХНОСТЬ                                   | Гладкая  | Гладкая  | Гладкая   | Шероховатая  | Резиновое шероховатое покрытие   |
| ХАРАКТЕРИСТИКИ                                | Очень высокие  | Очень высокие  | Очень высокие   | Очень высокие  | Очень высокие  |
| ИНДИВИДУАЛИЗАЦИЯ ДИЗАЙНА                      | Да Δ Термостойкость: 90°С  | Да Δ Термостойкость: 90°С  | Да Δ Термостойкость: 90°С   | Да Δ Термостойкость: 80°С  | Нет  |
| ЛЕТ ГАРАНТИИ**                                | 5  | 3  | 3   | 2  | 3  |
| ВЫСТУПЫ ДЛЯ УКЛАДКИ В СТОПЫ*                  | Да   | Да   | Да  | Да   | Да   |
| ПРИГОДНОСТЬ К МАШИННОЙ МОЙКЕ                  | Пригодны к частой мойке  | Пригодны к нормальной мойке  | Пригодны к нормальной мойке   | Пригодны к нормальной мойке  | Пригодны к нормальной мойке  |
| УСТОЙЧИВОСТЬ К ВОЗДЕЙСТВИЮ ХИМИЧЕСКИХ ВЕЩЕСТВ | Очень высокие  | Высокая  | Высокая   | Высокая  | Высокая  |
| СКОРОСТЬ СУШКИ                                | Очень высокая  | Очень высокая  | Очень высокая   | Очень высокая  | Очень высокая  |
| УСТОЙЧИВОСТЬ К РЕЖИМ ПЕРЕПАДАМ ТЕМПЕРАТУРЫ    | Очень высокая  | Высокая  | Высокая   | Высокая  | Высокая  |
| УСТОЙЧИВОСТЬ К ПОЛОМКЕ                        | Очень высокая  | Высокая  | Высокая   | Высокая  | Высокая  |
| УСТОЙЧИВОСТЬ К ЦАРАПАНИЮ                      | Очень высокая  | Высокая  | Высокая   | Высокая  | Высокая  |
| УСТОЙЧИВОСТЬ К ОБРАЗОВАНИЮ ПЯТЕН              | Очень высокая  | Высокая  | Высокая   | Высокая  | Высокая  |
| ТЕРМОСТОЙКОСТЬ                                | -40° до +140°С ‡   | -40° до +130°С ‡   | -40° до +90°С ‡   | -40° до +80°С ‡  | -40° до +100°С ‡   |
| ЧИСЛО РАЗМЕРОВ                                | 22   | 14   | 1   | 4  | 7  |
| ЧИСЛО ФОРМ                                    | 9  | 6  | 1   | 3  | 3  |
| ЧИСЛО ЦВЕТОВ                                  | 12   | 8  | 14  | 4  | 2  |

\*Выступы для укладки в стопы обеспечивают свободную циркуляцию воздуха между подносами, уложенными в аккуратные стопы. \*\*Пропорциональная гарантия от заводских дефектов. †Использование в тележке с подогревом не рекомендуется. ‡Цены можно узнать у торгового представителя фирмы Cambro. Если вы пользуетесь оборудованием для термохимической дезинфекции, пожалуйста, свяжитесь с нами. Мы поможем вам выбрать поднос, подходящий к условиям эксплуатации на вашем предприятии.

### ПОДНОСЫ ИЗ ПОЛИЭФИРНОГО ВОЛОКНА

- Подносы Versa Ecologic Series
  - Подносы Versa Plus
  - Антибактериальные Подносы Versa
  - Подносы Versa
  - Подносы Versa с Декор. Узором (1)
  - Нескользящие Подносы Non-Skid Versa
  - Подносы Century Fun
- Подносы из полиэфирного волокна с высокими эксплуатационными

характеристиками состоят из долговечного арматурного слоя длинных полиэфирных волокон, усиленного исключительно ударопрочным стеклопластиком. Окрашенная изофталевая полиэфирная смола отличается высокой устойчивостью к

воздействию химических веществ и ультрафиолетового излучения.

- (1) На подносы Versa и Versa с декоративным узором с возможностью индивидуализации дизайна нанесен верхний слой из меламиновой смолы, устойчивой к пятнам, царапинам и износу.

### ПОДНОСЫ VERSA LITE

- Подносы Century Fun VL/GL
- Подносы VL/GL
- Подносы VL/GL с шероховатой поверхностью
- Подносы Versa Lite Из Полиэфира С Шероховатой Резиновой Поверхностью VL/GL

Подносы из стекловолокна и стандартной полиэфирной смолы со стандартными характеристиками.



Походные кухни, кафетерии, предприятия самообслуживания



Развозка блюд по заказу, Обслуживание банкетов



Школы



Больницы



Обслуживание в номерах гостиниц



Военные кухни и столовые



Рестораны, и кафе, Пивные, Бары и клубы

# КРАТКИЙ ПЕРЕЧЕНЬ ХАРАКТЕРИСТИК ПРОДУКЦИИ

## ПОДНОСЫ ИЗ СТЕКЛОПЛАСТИКА

## ПОДНОСЫ ИЗ SAMWEAR®



| РЕКОМЕНДУЕМОЕ ПРИМЕНЕНИЕ                      | <br><br>                                       | <br><br><br>   | <br><br><br>                                   | <br><br><br>                                   | <br><br><br><br>               | <br><br><br><br><br>                                    |
|---|--|--|--|--|--------------------------------|---|
| НАИМЕНОВАНИЕ                                  | Подносы Camtray®<br>стр. 218-222               | Неглубокие Шероховатый Поднос Camtray<br>стр. 223                        | Подносы для диетического питания<br>стр. 224   | Подносы Camlite®<br>стр. 224                   | Подносы из Camwear<br>стр. 225 | Подносы из Camwear с нескользящим покрытием<br>стр. 225 |
| МАТЕРИАЛ                                      | Многослойный стеклопластик + полиэфирная смола | Многослойный стеклопластик + полиэфирная смола + шероховатая поверхность | Многослойный стеклопластик + полиэфирная смола | Многослойный стеклопластик + полиэфирная смола | Camwear                        | Camwear + шероховатая поверхность                       |
| ПОВЕРХНОСТЬ                                   | Гладкая  | Шероховатая  | Гладкая  | Гладкая  | Текстурированная               | Шероховатая   |
| ХАРАКТЕРИСТИКИ                                | Очень высокие                                  | Очень высокие  | Очень высокие                                  | Очень высокие                                  | Очень высокие                  | Очень высокие   |
| ИНДИВИДУАЛИЗАЦИЯ ДИЗАЙНА                      | Да Δ термостойкость: 100°C                     | Да Δ термостойкость: 80°C  | Нет  | Нет  | Нет                            | Нет   |
| ЛЕТ ГАРАНТИИ**                                | 5  | 2  | 1  | 3  | 3                              | 3   |
| ВЫСТУПЫ ДЛЯ УКЛАДКИ В СТОПЫ*                  | Да   | Да   | Да   | Да   | Да                             | Да  |
| ПРИГОДНОСТЬ К МАШИННОЙ МОЙКЕ                  | Пригодны к частой мойке                        | Пригодны к частой мойке  | Пригодны к частой мойке                        | Пригодны к частой мойке                        | Пригодны к частой мойке        | Пригодны к частой мойке                                 |
| УСТОЙЧИВОСТЬ К ВОЗДЕЙСТВИЮ ХИМИЧЕСКИХ ВЕЩЕСТВ | Высокая  | Высокая  | Высокая  | Высокая  | Высокая                        | Высокая   |
| СКОРОСТЬ СУШКИ                                | Очень высокая                                  | Очень высокая  | Очень высокая                                  | Очень высокая                                  | Очень высокая                  | Очень высокая   |
| УСТОЙЧИВОСТЬ К РЕЗКИМ ПЕРЕПАДАМ ТЕМПЕРАТУРЫ   | Очень высокая                                  | Очень высокая  | Очень высокая                                  | Очень высокая                                  | Очень высокая                  | Очень высокая   |
| УСТОЙЧИВОСТЬ К ПОЛОМКЕ                        | Очень высокая                                  | Очень высокая  | Высокая  | Высокая  | Очень высокая                  | Очень высокая   |
| УСТОЙЧИВОСТЬ К ЦАРАПАНИЮ                      | Очень высокая                                  | Высокая  | Высокая  | Высокая  | Очень высокая                  | Высокая   |
| УСТОЙЧИВОСТЬ К ОБРАЗОВАНИЮ ПЯТЕН              | Очень высокая                                  | Высокая  | Очень высокая                                  | Очень высокая                                  | Очень высокая                  | Высокая   |
| ТЕРМОСТОЙКОСТЬ                                | -10° до +100°С ‡                               | -40° до +80°С ‡  | -10° до +100°С ‡                               | -10° до +100°С ‡                               | -40° до +99°С ‡                | -40° до +82°С ‡   |
| ЧИСЛО РАЗМЕРОВ                                | 40   | 2  | 6  | 6  | 2                              | 2   |
| ЧИСЛО ФОРМ                                    | 7  | 2  | 1  | 2  | 2                              | 1   |
| ЧИСЛО ЦВЕТОВ                                  | 52   | 3  | 52   | 9  | 2                              | 2   |

\*Выступы для укладки в стопы обеспечивают свободную циркуляцию воздуха между подносами, уложенными в аккуратные стопы.

\*\*Пропорциональная гарантия от заводских дефектов. ‡Цены можно узнать у торгового представителя фирмы Cambro. †Использование в тележке с подогревом не рекомендуется.

### ПОДНОСЫ ИЗ СТЕКЛОПЛАСТИКА

- Подносы Camtray
- Подносы Camtray Неглубокие Шероховатый
- Подносы для диетического питания
- Подносы Camlite

Состоят из долговечного внутреннего стеклопластикового слоя и гладкого поверхностного слоя, содержащего ударопрочную полиэфирную смолу и устойчивую к образованию пятен.

### ПОДНОСЫ ИЗ SAMWEAR

- Подносы из Camwear
- Изготавливаются из высокопрочного, практически небуьющегося Camwear.

- Подносы из Camwear с нескользящим покрытием
- Изготавливаются из высокопрочного, практически небуьющегося Camwear. Шероховатая прозрачная поверхность не покрывается царапинами.



Походные кухни, кафетерии, предприятия самообслуживания



Школы



Буфеты закусочные, Предприятия быстрого обслуживания



Больницы



Обслуживание в номерах гостиниц



Военные кухни и столовые



Рестораны, и кафе, Пивные, Бары и клубы



# КРАТКИЙ ПЕРЕЧЕНЬ ХАРАКТЕРИСТИК ПРОДУКЦИИ

|   | ПОДНОСЫ ИЗ СТЕКЛОПЛАСТИКА   | ПОЛИПРОПИЛЕНОВЫЕ ПОДНОСЫ  | ПОДНОСЫ ИЗ СТЕКЛОПЛАСТИКА      | ДЕРЕВЯННЫЕ ПОДНОСЫ   |  |
|---|---|---|--------------------------------|--|--|
| РЕКОМЕНДУЕМОЕ ПРИМЕНЕНИЕ                      |   |   |                                |  |  |
| НАИМЕНОВАНИЕ                                  | Подносы Camtread® и дизайнерских серий стр. 226                                 | Подносы Treadlite™ стр. 227   | Подносы из Polytread® стр. 227 | Подносы EpicTread™ стр. 228  | Деревянные подносы с шероховатой поверхностью стр. 228           |
| МАТЕРИАЛ                                      | Многослойный стеклопластик + полиэфирная смола + резиновое шероховатое покрытие | Многослойный стеклопластик + полиэфирная смола + резиновое шероховатое покрытие | Полипропилен                   | Многослойный стеклопластик + Нескользящая, водоотталкивающая поверхность | Буковая фанера с шероховатым покрытием + шероховатая поверхность |
| ПОВЕРХНОСТЬ                                   | Резиновое шероховатое покрытие  | покрытие  | Шероховатое покрытие           | Шероховатое  | Шероховатая  |
| ХАРАКТЕРИСТИКИ                                | Очень высокие   | Высокие   | Очень высокие                  | Высокие  | Высокая  |
| ИНДИВИДУАЛИЗАЦИЯ ДИЗАЙНА                      | Да Δ  | Нет   | Нет                            | Да Δ Термостойкость: 90°С  | Нет  |
| ЛЕТ ГАРАНТИИ**                                | 5   | 1   | 1                              | 2  | 3  |
| ВЫСТУПЫ ДЛЯ УКЛАДКИ В СТОПЫ*                  | Да  | Да  | Да                             | Да   | Нет  |
| ПРИГОДНОСТЬ К МАШИННОЙ МОЙКЕ                  | Пригодны к частой мойке   | Пригодны к частой мойке   | Пригодны к частой мойке        | Пригодны к редкой мойке  | Пригодны к редкой мойке  |
| УСТОЙЧИВОСТЬ К ВОЗДЕЙСТВИЮ ХИМИЧЕСКИХ ВЕЩЕСТВ | Высокая   | Высокая   | Высокая                        | Высокая  | Высокая  |
| СКОРОСТЬ СУШКИ                                | Очень высокая   | Высокая   | Очень высокая                  | Высокая  | Высокая  |
| УСТОЙЧИВОСТЬ К РЕЖИМ ПЕРЕПАДАМ ТЕМПЕРАТУРЫ    | Очень высокая   | Высокая   | Очень высокая                  | Высокая  | Высокая  |
| УСТОЙЧИВОСТЬ К ПОЛОМКЕ                        | Высокая   | Высокая   | Очень высокая                  | Высокая  | Высокая  |
| УСТОЙЧИВОСТЬ К ЦАРАПАНИЮ                      | Очень высокая   | Высокая   | Очень высокая                  | Высокая  | Высокая  |
| УСТОЙЧИВОСТЬ К ОБРАЗОВАНИЮ ПЯТЕН              | Высока  | Высокая   | Очень высокая                  | Высокая  | Высокая  |
| ТЕРМОСТОЙКОСТЬ                                | -10° до +100°С ‡  | -10° до +80°С ‡   | -10° до +99°С ‡                | -10° to +90°С ‡  | -10° до +100°С ‡   |
| ЧИСЛО РАЗМЕРОВ                                | 16  | 2   | 6                              | 2  | 7  |
| ЧИСЛО ФОРМ                                    | 5   | 1   | 2                              | 1  | 3  |
| ЧИСЛО ЦВЕТОВ                                  | 2   | 2   | 2                              | 6  | 1  |

\*Выступы для укладки в стопы обеспечивают свободную циркуляцию воздуха между подносами, уложенными в аккуратные стопы.

\*\*Пропорциональная гарантия от заводских дефектов. ΔЦены можно узнать у торгового представителя фирмы Cambro.

‡Использование в тележке с подогревом не рекомендуется.

## ПОДНОСЫ ИЗ СТЕКЛОПЛАСТИКА

- Подносы Camtread
- Подносы Treadlite
- Подносы EpicTread

Состоят из долговечного внутреннего стеклопластикового слоя и гладкого поверхностного слоя, содержащего ударопрочную полиэфирную смолу и устойчивую к образованию пятен.



Развозка блюд по заказу, Обслуживание банкетов



Обслуживание в номерах гостиниц



Рестораны, и кафе, Пивные, Бары и клубы

## ПОЛИПРОПИЛЕНОВЫЕ ПОДНОСЫ

- Подносы Polytread

Резиновая шероховатая поверхность подносов Polytread сплавлена с верхним слоем подноса.

# КРАТКИЙ ПЕРЕЧЕНЬ ХАРАКТЕРИСТИК ПРОДУКЦИИ

## ДЕРЕВЯННЫЕ ПОДНОСЫ

## ПОДНОСЫ ИЗ СТЕКОПЛАСТИКА



### РЕКОМЕНДУЕМОЕ ПРИМЕНЕНИЕ



| НАИМЕНОВАНИЕ                                  | Деревянные подносы с гладкой поверхностью стр. 229 | Многослойные подносы Corfu с резиновой шероховатой поверхностью стр. 230 | Многослойные подносы Mikonos с шероховатой поверхностью стр. 231 | Многослойные подносы Capri с гладкой поверхностью стр. 232-233 | Многослойные подносы Madeira с текстурованной деревянной поверхностью стр. 234 |
|---|--|--|--|--|--|
| МАТЕРИАЛ                                      | Буковая фанера                                     | Многослойный материал с резиновой шероховатой поверхностью               | Многослойный материал с шероховатой поверхностью                 | Многослойный материал  | Многослойный материал  |
| ПОВЕРХНОСТЬ                                   | Гладкая  | шероховатое покрытие   | Шероховатая  | Гладкая  | Текстурованная   |
| ХАРАКТЕРИСТИКИ                                | Высокая  | Очень высокие  | Высокие  | Высокие  | Высокие  |
| ИНДИВИДУАЛИЗАЦИЯ ДИЗАЙНА                      | Нет  | Да†  | Да   | Да   | Нет  |
| ЛЕТ ГАРАНТИИ**                                | 3  | 3  | 3  | 3  | 3  |
| ВЫСТУПЫ ДЛЯ УКЛАДКИ В СТОПЫ*                  | Нет  | Нет  | Нет  | Нет  | Нет  |
| ПРИГОДНОСТЬ К МАШИННОЙ МОЙКЕ                  | Пригодны к нормальной мойке                        | Пригодны к нормальной мойке  | Пригодны к редкой мойке  | Пригодны к нормальной мойке                                    | Пригодны к нормальной мойке  |
| УСТОЙЧИВОСТЬ К ВОЗДЕЙСТВИЮ ХИМИЧЕСКИХ ВЕЩЕСТВ | Очень высокая                                      | Очень высокая  | Высокая  | Очень высокая  | Очень высокая  |
| СКОРОСТЬ СУШКИ                                | Высокая  | Высокая  | Высокая  | Высокая  | Высокая  |
| УСТОЙЧИВОСТЬ К РЕЗКИМ ПЕРЕПАДАМ ТЕМПЕРАТУРЫ   | Высокая  | Высокая  | Высокая  | Высокая  | Высокая  |
| УСТОЙЧИВОСТЬ К ПОЛОМКЕ                        | Высокая  | Высокая  | Высокая  | Высокая  | Высокая  |
| УСТОЙЧИВОСТЬ К ЦАРАПАНИЮ                      | Высокая  | Высокая  | Высокая  | Высокая  | Высокая  |
| УСТОЙЧИВОСТЬ К ОБРАЗОВАНИЮ ПЯТЕН              | Высокая  | Высокая  | Высокая***   | Очень высокая  | Очень высокая  |
| ТЕРМОСТОЙКОСТЬ                                | -10° до +100°С ‡                                   | -10° до +100°С ‡   | -10° до +100°С ‡   | -10° до +100°С ‡   | -10° до +100°С ‡   |
| ЧИСЛО РАЗМЕРОВ                                | 14   | 8  | 15   | 22   | 10   |
| ЧИСЛО ФОРМ                                    | 4  | 2  | 3  | 5  | 4  |
| ЧИСЛО ЦВЕТОВ                                  | 1  | 2  | 6  | 14   | 9  |

\*Выступы для укладки в стопы обеспечивают свободную циркуляцию воздуха между подносами, уложенными в аккуратные стопы.

\*\*Пропорциональная гарантия от заводских дефектов.

\*\*\*Подносы с узором «Береза» (E75) отличаются ограниченной устойчивостью к образованию пятен.

‡Использование в тележке с подогревом не рекомендуется.

†Индивидуализация дизайна возможна только с нижней стороны подносов Corfu.

## ДЕРЕВЯННЫЕ ПОДНОСЫ

- С гладкой поверхностью
- С прозрачной шероховатой поверхностью

Подносы из нескольких слоев натуральной буковой фанеры с прослойками синтетической смолы,

прессованные под высоким давлением при высокой температуре.

Поверхность герметизирована нанесенным под высоким давлением двойным слоем меламина, обеспечивающим возможность периодической мойки.

## МНОГОСЛОЙНЫЕ ПОДНОСЫ

– Corfu\*

– Capri

– Mykonos

– Madeira

Изготавливаются из нескольких слоев прессованной бумаги, пропитанной меламином, с прослойками синтетической смолы, формованной

под высоким давлением при высокой температуре.

Поверхность герметизирована нанесенным под высоким давлением двойным слоем меламина, обеспечивающим возможность периодической мойки.

\* Шероховатая резиновая поверхность сплавлена с верхним слоем ламинированных подносов.

**Примечание:** все многослойные подносы необходимо сушить перед укладкой в стопы.



Походные кухни, кафетерии, предприятия самообслуживания



Развозка блюд по заказу, Обслуживание банкетов



Обслуживание в номерах гостиниц



Рестораны, и кафе, Пивные, Бары и клубы

# КРАТКИЙ ПЕРЕЧЕНЬ ХАРАКТЕРИСТИК ПРОДУКЦИИ

|   | ПОЛИПРОПИЛЕНОВЫЕ ПОДНОСЫ                               | ПОДНОСЫ С ОТДЕЛЕНИЯМИ            |                         |   | ПОДНОСЫ                                     |  |
|---|--|----------------------------------|-------------------------|---|---|--|
| РЕКОМЕНДУЕМОЕ ПРИМЕНЕНИЕ                      |  |                                  |                         |   |   |  |
| НАИМЕНОВАНИЕ                                  | Подносы для предприятий быстрого обслуживания стр. 235 | Подносы из Camwear® стр. 236-238 | АБС стр. 236            | Подносы из жаростойкого пластика стр. 239 | Подносы из сополимерного материала стр. 240 | Торговые подносы стр. 240                      |
| МАТЕРИАЛ                                      | Полипропилен   | Camwear                          | АБС                     | Жаростойкий пластик                       | Сополимерный материал                       | Многослойный стеклопластик + полиэфирная смола |
| ПОВЕРХНОСТЬ                                   | Текстурованная   | Текстурованная                   | Текстурованная          | Текстурованная                            | Текстурованная                              | Гладкая  |
| ХАРАКТЕРИСТИКИ                                | Высокие  | Очень высокие                    | Очень высокие           | Очень высокие                             | Очень высокие                               | Очень высокие                                  |
| ИНДИВИДУАЛИЗАЦИЯ ДИЗАЙНА                      | Да Δ Термостойкость: 80°С                              | Нет                              | Нет                     | Нет                                       | Нет   | Нет  |
| ЛЕТ ГАРАНТИИ**                                | 3  | 3                                | 2                       | 2   | 2   | 3  |
| ВЫСТУПЫ ДЛЯ УКЛАДКИ В СТОПЫ*                  | Да   | Да                               | Да                      | Да  | Да  | Да   |
| ПРИГОДНОСТЬ К МАШИННОЙ МОЙКЕ                  | Пригодны к редкой мойке                                | Пригодны к частой мойке          | Пригодны к частой мойке | Пригодны к частой мойке                   | Пригодны к редкой мойке                     | Пригодны к частой мойке                        |
| УСТОЙЧИВОСТЬ К ВОЗДЕЙСТВИЮ ХИМИЧЕСКИХ ВЕЩЕСТВ | Очень высокая  | Высокая                          | Очень высокая           | Очень высокая                             | Очень высокая                               | Высокая  |
| СКОРОСТЬ СУШКИ                                | Высокая  | Очень высокая                    | Очень высокая           | Очень высокая                             | Очень высокая                               | Очень высокая                                  |
| УСТОЙЧИВОСТЬ К РЕЗКИМ ПЕРЕПАДАМ ТЕМПЕРАТУРЫ   | Высокая  | Очень высокая                    | Высокая                 | Очень высокая                             | Высокая                                     | Очень высокая                                  |
| УСТОЙЧИВОСТЬ К ПОЛОМКЕ                        | Высокая  | Очень высокая                    | Высокая                 | Очень высокая                             | Очень высокая                               | Высокая  |
| УСТОЙЧИВОСТЬ К ЦАРАПАНИЮ                      | Высокая  | Очень высокая                    | Очень высокая           | Очень высокая                             | Очень высокая                               | Высокая  |
| УСТОЙЧИВОСТЬ К ОБРАЗОВАНИЮ ПЯТЕН              | Высокая  | Очень высокая                    | Очень высокая           | Очень высокая                             | Очень высокая                               | Очень высокая                                  |
| ТЕРМОСТОЙКОСТЬ                                | -10° до +80°С ‡  | -40° до +99°С ‡                  | -10° до +82°С ‡         | -40° до +149°С                            | -10° до +80°С ‡                             | -10° до +100°С ‡                               |
| ЧИСЛО РАЗМЕРОВ                                | 4  | 8                                | 1                       | 1   | 8   | 19   |
| ЧИСЛО ФОРМ                                    | 2  | 7                                | 1                       | 1   | 8   | 2  |
| ЧИСЛО ЦВЕТОВ                                  | 14   | 10***                            | 6                       | 1   | 7   | 5  |

\*Выступы для укладки в стопы обеспечивают свободную циркуляцию воздуха между подносами, уложенными в аккуратные стопы.

\*\*Пропорциональная гарантия от заводских дефектов. \*\*\*Поставляются подносы не всех стилей.

ΔЦены можно узнать у торгового представителя фирмы Cambro. ‡Использование в тележке с подогревом не рекомендуется.

## ПОЛИПРОПИЛЕНОВЫЕ ПОДНОСЫ

### – Подносы для предприятий быстрого обслуживания

Текстурованная поверхность подносов для пищевых предприятий быстрого обслуживания скрывает царапины и предотвращает выкальзывание подноса из рук.



Гастрономические витрины



Школы



Буфеты закусочные, Предприятия быстрого обслуживания

## ПОДНОСЫ С ОТДЕЛЕНИЯМИ

### – Подносы из Camwear

Изготавливаются из высокопрочного, практически небьющегося Camwear.

### – Подносы из материала АБС

Изготавливаются из акрилонитрил-бутадиен-стирола (АБС), отличающегося высокой ударной прочностью, термостойкостью и устойчивостью к воздействию химических веществ.



Доставка блюд на дом

## ПОДНОСЫ

### – Подносы из сополимерного материала

Изготавливаются из экономичного гибкого, но ударопрочного сополимерного материала.

### – Теплостойкие подносы

Изготавливаются из теплостойкого материала.



Военные кухни и столовые



Тюрьмы исправительные учреждения



# ИНДИВИДУАЛИЗАЦИЯ ДИЗАЙНА

## Дополнительные преимущества индивидуального дизайна

Повышайте популярность своего предприятия среди клиентов и служащих, пользуясь подносами с индивидуальными эмблемами, товарными знаками, девизами или узорами предприятия.

## Оформление заказов

- 1) Выберите размеры, цвет, текстуру поверхности и (или) узор подноса.
  - 2) Предоставьте полностью подготовленный к копированию графический дизайн и укажите его расположение на подносе.
  - 3) В зависимости от выбранного типа подноса, фирма Cambro может наносить графические изображения, состоящие из 1, 2, 3 или 4 цветов, а также многоцветные изображения на основе 4 составляющих цветов.
- Для индивидуального оформления продукции необходимо предоставить следующее.
- а. Электронный файл, содержащий графический дизайн, на компакт-диске в формате Mac или PC.

Мы принимаем файлы, подготовленные с помощью следующих программ:

- Adobe Illustrator, Corel Draw, Macromedia Freehand, Adobe Photoshop в форматах JPEG, TIFF и EPS.
  - Размеры изображения, содержащегося в файле, должны на 100% соответствовать размерам требуемого дизайна, а разрешение изображения должно составлять 300 точек на дюйм.
- b. Графическое изображение, напечатанное на бумаге: качество изображения должно быть достаточным для точного сканирования. Пожалуйста, указывайте кодовый номер каждого цвета в соответствии с номенклатурой цветов PANTONE или поясните, что многоцветное изображение было получено на основе 4 составляющих цветов.
- 4) За дополнительную подготовку изображений, не готовых к копированию, взимается гонорар художника в размере \*\*\* в час. Если потребуются дополнительные подготовки изображения, фирма Cambro свяжется с вами и предварительно сообщит оценочную стоимость такой подготовки.
- 5) Процесс оценки образцов

а. В ходе выполнения каждого нового заказа заказчику представляется на утверждение образец окончательной продукции.

b. Первый образец предоставляется бесплатно (при условии наличия твердо обусловленного заказа). (Заказчик, однако, оплачивает доставку образца.)

с. За предоставление образцов в случае отсутствия твердо обусловленного заказа или за предоставление дополнительных образцов (за исключением первого) взимается следующая плата. – Подносы из полиэфирного волокна, стеклопластика и многослойного материала: \*\*\* за каждый образец (не считая стоимости доставки).

– Полипропиленовые подносы для предприятий быстрого обслуживания: \*\*\* за каждый образец (не считая стоимости доставки).

d. По получении твердо обусловленного заказа стоимость одного образца вычитается из счета.

б) Цены, взимаемые за индивидуализацию дизайна, относятся как к первоначальному, так и к повторным заказам.

## ПОДНОСЫ ИЗ ПОЛИЭФИРНОГО ВОЛОКНА

Подносы Versa VT/GP  
Подносы Versa Lite VL/GL

- Индивидуализация дизайна производится только в отношении следующих моделей подносов:

### Подносы Versa:

VT1216, VT1418, VT2632, VT3253,  
VT3343, VT3343C, VT3646C, VT3753, VT3853, GP0540, GP1070, GP1080, GP3074, GP3980,  
GP4002, GP4210, GP4004, GP4701, GP4709, GP4853

### Подносы Versa Lite:

VL1014, VL1216, VL1418, VL2632, VL3253, VL3343, VL3343C, VL3646C, VL3753, GL0540, GL1070,  
GL1080, GL3074, GL3980, GL4002, GL4210, GL4701, GL4709

- **Минимальный объем заказа:** 120 подносов одного размера.
- **Срок производства образца:** 10 рабочих дней, не считая срока доставки, начиная со дня получения готового к копированию графического дизайна.
- **Срок выполнения заказа:** до 4-6 недель, не считая срока доставки, начиная со дня утверждения образца дизайна и оформления твердо обусловленного заказа.
- За дополнительные образцы, предоставляемые в отсутствие твердо обусловленного заказа, взимается плата в размере \*\*\* за каждый образец (не считая стоимости доставки).

### Применяемый процесс печати

Процесс четырехцветной печати позволяет печатать одноцветные или многоцветные графические изображения, а также воспроизводить фотографии.

### Цвета подносов Versa VT/GP, рекомендуемые при индивидуализации дизайна:

«Мокко в крапинку» (A21), «Сахара» (A22), светло-серый (A27), Жемчужно-белый (A33), «Терраццо» (A86).

**Выбирая следующие цвета подносов, пожалуйста, звоните в отдел обслуживания заказчиков фирмы Cambro, чтобы предварительно подтвердить возможность нанесения на эти подносы требуемого изображения:** «Волшебный желтый» (A25), «Волшебный мятно-зеленый» (A26).

### Цвета подносов Versa Lite Trays VL/GL, рекомендуемые при индивидуализации дизайна:

«Дымчатый в крапинку» (A20), «Мокко в крапинку» (A21), «Сахара» (A22), светло-серый (A27), жемчужно-белый (A33) и «Терраццо» (A86).

### Запечатываемая площадь:

Графическое изображение может покрывать только плоскую поверхность подноса; ширина полей (расстояние от края изображения до внутреннего края кромки подноса) составляет не менее 1 см.

### Плата, взимаемая за индивидуализацию дизайна (в расчете на 1 поднос):

| КОЛ-ВО ПОДНОСОВ КАЖДОГО РАЗМЕРА | ДОПОЛНИТЕЛЬНАЯ ПЛАТА |
|---------------------------------|----------------------|
| 120-300                         | ***                  |
| 312-996                         | ***                  |
| 1008 и более                    | ***                  |

\*\*\*Цены можно узнать у торгового представителя фирмы Cambro.



## ПОДНОСЫ ИЗ СТЕКЛОПЛАСТИКА

### Подносы Camtray®

- Возможна индивидуализация дизайна подносов Camtray всех размеров (за исключением подносов с отделениями, показанных в полном каталоге продукции фирмы Cambro).

### Минимальный объем заказа:

Процесс трафаретной печати: 144 подносов одного размера.

Процесс четырехцветной печати: 72 подноса одного размера.

- **Срок производства образца:** 10 рабочих дней, не считая срока доставки, начиная со дня получения готового к копированию графического дизайна.
- **Срок выполнения заказа:** до 4-6 недель, не считая срока доставки, начиная со дня утверждения образца дизайна и оформления твердо обусловленного заказа.
- За дополнительные образцы, предоставляемые в отсутствие твердо обусловленного заказа, взимается плата в размере \*\*\* за каждый образец (не считая стоимости доставки).

### Применяемый процесс печати: трафаретная печать или четырехцветная печать.

**а. Процесс трафаретной печати** позволяет получать графическое изображение посредством нанесения красок разных цветов на различные части поверхности. Этот процесс не позволяет получать полутону или воспроизводить фотографические изображения. Процесс трафаретной печати лучше всего применять, когда требуется наносить светлое графическое изображение на поднос темного цвета.

**Запечатываемая площадь:** графическое изображение может занимать всю площадь подноса, от одного края до другого.

**б. Процесс четырехцветной печати** позволяет печатать одноцветные или многоцветные графические изображения, а также воспроизводить фотографии. Этот процесс можно применять только при нанесении изображений на подносы светлой расцветки. Четырехцветная печать на темных подносах приводит к потемнению цветов графического изображения.

### Цвета подносов, рекомендуемые при использовании процесса четырехцветной печати:

«Древний пергамент» (101), светло-персиковый (106), темно-персиковый (117), белый (148), небесно-голубой (177), зеленовато-лимонный (429), празднично-лимонный (536), желтый «Камея» (537), сливочный белый (538).

**Запечатываемая площадь:** графическое изображение может покрывать только плоскую поверхность подноса; ширина полей (расстояние от края изображения до внутреннего края кромки подноса) составляет не менее 1 см.

### Плата, взимаемая за индивидуализацию дизайна (в расчете на 1 поднос):

| КОЛ-ВО ПОДНОСОВ КАЖДОГО РАЗМЕРА | ДОПОЛНИТЕЛЬНАЯ ПЛАТА |
|---------------------------------|----------------------|
| 144*-299**                      | ***                  |
| 300 и более                     | Бесплатно            |

\*Минимальный объем заказа в случае применения четырехцветной печати.

\*\*Минимальный объем заказа в случае применения трафаретной печати.

\*\*\*Цены можно узнать у торгового представителя фирмы Cambro.



1418

# ИНДИВИДУАЛИЗАЦИЯ ДИЗАЙНА

## МНОГОСЛОЙНЫЕ ПОДНОСЫ

Corfu, Capri,  
Mukonos, Madeira

- По специальному заказу производятся многослойные подносы любых цветов. Индивидуализация дизайна возможна в отношении многослойных подносов всех размеров. За подбор цветов по специальному заказу плата взимается как за индивидуализацию дизайна.
- Графическое изображение можно наносить как на лицевую, так и на нижнюю поверхность всех многослойных подносов, за исключением подносов Corfu, которые позволяют наносить графическое изображение только на нижнюю поверхность. Плата за индивидуализацию дизайна взимается отдельно за изображения, которые наносятся на лицевую и на нижнюю поверхности.



- Минимальный объем заказа:** 120 подносов одного размера.
- Срок производства образца:** 10 рабочих дней, не считая срока доставки, начиная со дня получения готового к копированию графического дизайна.
- Срок выполнения заказа:** до 4-6 недель, не считая срока доставки, начиная со дня утверждения образца дизайна и оформления твердо обусловленного заказа.

- За дополнительные образцы, предоставляемые в отсутствие твердо обусловленного заказа, взимается плата в размере \*\*\* за каждый образец (не считая стоимости доставки).

**Применяемый процесс печати:** четырехцветная печать или подбор цветов по специальному заказу.

**а. Процесс четырехцветной печати** позволяет печатать одноцветные или многоцветные графические изображения, а также воспроизводить фотографии.

**б. Подбор цветов по специальному заказу** расценивается, как индивидуализация дизайна. Для того, чтобы получить подносы любого цвета, предоставьте фирме Cambro кодовый номер требуемого цвета в соответствии с номенклатурой цветов PANTONE.

**Запечатываемая площадь:** графическое изображение может занимать всю площадь подноса, от одного края до другого. В связи с необходимостью удаления кромок изображения размеры графического изображения должны превышать размеры заказываемого подноса с каждой стороны на 4 см (например, если заказывается поднос размером 36 x 46 см, размеры графического изображения должны составлять 40 x 50 см).

**Плата, взимаемая за индивидуализацию дизайна (в расчете на 1 поднос)**

| КОЛ-ВО ПОДНОСОВ КАЖДОГО РАЗМЕРА | ДОПОЛНИТЕЛЬНАЯ ПЛАТА |
|---------------------------------|----------------------|
| 120 и более                     | ***                  |

\*\*\*Цены можно узнать у торгового представителя фирмы Cambro.

## ПОЛИПРОПИЛЕНОВЫЕ ПОДНОСЫ

Подносы для предприятий быстрого обслуживания

- Любые подносы для пищевых предприятий самообслуживания, кроме 1217FFH, могут быть оформлены индивидуальным дизайном.
- Минимальный объем заказа:** 288 подносов одного размера.
- Срок производства образца:** 10 рабочих дней, не считая срока доставки, начиная со дня получения готового к копированию графического дизайна.



- Срок выполнения заказа:** до 4-6 недель, не считая срока доставки, начиная со дня утверждения образца дизайна и оформления твердо обусловленного заказа.
- За дополнительные образцы, предоставляемые в отсутствие твердо обусловленного заказа,

взимается плата в размере \*\*\* за каждый образец (не считая стоимости доставки).

**Применяемый процесс печати:** Одноцветное горячее штампование. В связи с особенностями процесса нанесения изображения на текстурированную поверхность подносов выбор белых подносов допускается, но не рекомендуется.

**Запечатываемая площадь:** площадь графического изображения не должна превышать 15 x 15 см.

**Стоимость индивидуализации**

**дизайна:** Одноразовая плата за изготовление штампа: \*\*\* в расчете на каждый заказ.

**Плата, взимаемая за индивидуализацию дизайна (в расчете на 1 поднос):**

| КОЛ-ВО ПОДНОСОВ КАЖДОГО РАЗМЕРА | ДОПОЛНИТЕЛЬНАЯ ПЛАТА |
|---------------------------------|----------------------|
| 288-767                         | ***                  |
| 768-1199                        | ***                  |
| 1200-5999                       | ***                  |
| 6000-11999                      | ***                  |
| 12000 и более                   | ***                  |

\*\*\*Цены можно узнать у торгового представителя фирмы Cambro.

## ПОДНОСЫ CAMTREAD

Индивидуализация нижней стороны подносов и тиснение на резиновой поверхности

- Подносы Camtread, поставляемые из США** Поставляются подносы Camtread всех размеров.
- Подносы Camtread, поставляемые из Европы** Поставляются подносы размеров 1100СТ, 1400СТ, 1600СТ и 1800СТ.
- Срок производства образца:** 10 рабочих дней, не считая срока доставки, начиная со дня получения готового к копированию графического дизайна.
- Срок выполнения заказа:** От 4 до 6 недель после утверждения макета и подтверждения заказа + срок перевозки и доставки.

- За каждый дополнительный образец, предоставляемый без подтверждения заказа, взимается \*\*\* (плюс стоимость доставки).
- Применяемый процесс печати индивидуализированного изображения на нижней стороне подноса:** Процесс четырехцветной печати обеспечивает возможность печати одноцветного или многоцветного изображения, а также воспроизведения фотографии. Подносы Camtread, поставляемые из США: рекомендуется индивидуализация нижней стороны белых подносов.

**Размеры печатаемого изображения:** изображение может занимать всю плоскую поверхность подноса, за исключением полей шириной 2,54 см вдоль наружных краев подноса.

**Стоимость индивидуальной печати в расчете на каждый поднос**

| КОЛ-ВО ПОДНОСОВ КАЖДОГО РАЗМЕРА          | ДОПОЛНИТЕЛЬНАЯ ПЛАТА |
|--|----------------------|
| Подносы Camtread, поставляемые из США    | ***                  |
| 72-144                                   | ***                  |
| 145-288                                  | ***                  |
| 289-432                                  | ***                  |
| 433 и более                              | Бесплатно            |
| Подносы Camtread, поставляемые из Европы | ***                  |
| 120 и более                              | ***                  |

**Тиснение на резиновой поверхности**

- Формат электронного файла:** Adobe Illustrator EPS.
- Размеры тисненого изображения:** изображение может занимать всю поверхность подноса, за исключением полей шириной 2,54 см вдоль внутренних краев подноса.
- Стоимость индивидуального тиснения в расчете на каждый поднос**

\*\*\*Цены можно узнать у торгового представителя фирмы Cambro.

# ПОДНОСЫ VERSA - ECOLOGIC SERIES

## СВОЙСТВА

|   |                                  |
|---|----------------------------------|
| Материал                                      | Натуральный материал + полиэстер |
| Поверхность                                   | Гладкая                          |
| Характеристики                                | Очень высокие                    |
| Выступы для укладки в стопы                   | Да                               |
| Пригодность к машинной мойке                  | Пригодны к частой мойке          |
| Устойчивость к воздействию химических веществ | Очень высокая                    |
| Скорость сушки                                | Очень высокая                    |
| Ударопрочность                                | Очень высокая                    |
| Устойчивость к поломке                        | Очень высокая                    |
| Устойчивость к царапанию                      | Очень высокая                    |
| Устойчивость к образованию пятен              | Очень высокая                    |
| Термостойкость                                | от -40° до + 140°С†              |



HASAR GARANTISI

†İstimali arabalarda kullanımı tavsiye edilmez.

## РЕКОМЕНДУЕМОЕ ПРИМЕНЕНИЕ

Частая, интенсивная эксплуатация

- Больницы
- Школы
- Университеты
- Походные кухни, кафетерии, предприятия самообслуживания
- Военные кухни и столовые

Поставляются только из компании Cambro European Logistics (CEL) (Германия) и Cambro Özyay (Турция).

Минимальный заказ несладких позиций: 240 из продуктов животноводства.



Глубокие

Неглубокие



Низкопрофильный дизайн

С плоской кромкой

Произведено из смол, добытых из натуральных материалов.

В среднем на 20 % легче, чем стандартный поднос Versa. Облегчает и делает доставку удобнее.

Высококачественный поднос из полиэфирного волокна с упрочненными углами и краями гарантирует оптимальную защиту от повреждений.

GPE4002



Выступы обеспечивают устойчивое хранение подносов в стопах и необходимую циркуляцию воздуха.

| КОД  | РАЗМЕРЫ        |
|--|----------------|
| <b>Подносы Versa – глубокие</b>              |                |
| VTE1418                                      | 35,5 x 45,7 cm |
| VTE3343                                      | 33 x 43        |
| <b>Подносы Versa – неглубокие</b>            |                |
| VTE3253                                      | 32,5 x 53      |
| VTE3753                                      | 37 x 53        |
| <b>Подносы Versa: низкопрофильный дизайн</b> |                |
| VTE3646C                                     | 35,5 x 45,7    |
| <b>Подносы Versa с плоской кромкой</b>       |                |
| GPE0540                                      | 34,4 x 46      |
| GPE3980                                      | 37 x 53        |
| GPE4002                                      | 32,5 x 53      |
| GPE4004                                      | 32,5 x 53      |

Шт. в упаковке: 12

\*С армированными углами для автоматической укладки на конвейерную ленту посудомоечной машины.

\*\*Шероховатая поверхность препятствует скольжению посуды. Не поставляется с узором A72.

\*\*\*На изделиях угольно-черного цвета A72 при ненадлежащем использовании могут появиться царапины.



Индивидуализация дизайна: Цены можно узнать у торгового представителя фирмы Cambro.

## Цвета подносов

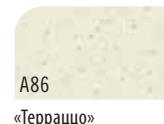
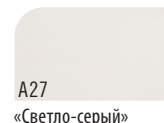



# ПОДНОСЫ VERSA PLUS

## СВОЙСТВА

|   |  |
|---|--|
| Материал                                      | SMC: усиленный стекловолокном полиэфир с высокими характеристиками |
| Поверхность                                   | Гладкая  |
| Характеристики                                | Очень высокие  |
| Выступы для укладки в стопу                   | Да   |
| Пригодность к машинной мойке                  | Пригодны к частой мойке  |
| Устойчивость к воздействию химических веществ | Очень высокая  |
| Скорость сушки                                | Очень высокая  |
| Ударопрочность                                | Очень высокая  |
| Устойчивость к поломке                        | Очень высокая  |
| Устойчивость к царапанию                      | Очень высокая  |
| Устойчивость к образованию пятен              | Очень высокая  |
| Термостойкость                                | от -40° до + 140° C±   |



Использование в тележке с подогревом не рекомендуется.

## РЕКОМЕНДУЕМОЕ ПРИМЕНЕНИЕ

Частая, интенсивная эксплуатация

- Больницы
- Школы
- Университеты
- Походные кухни, кафетерии, предприятия самообслуживания
- Военные кухни и столовые

Поставляются только из компании Cambro European Logistics (CEL) (Германия) и Cambro Özay (Турция).

«СКЛАДСКИЕ АРТИКУЛЫ И ЦВЕТА НА ЕВРОПЕЙСКОМ СКЛАДЕ»

VT3646C, GP1070, GP4002, GP4004, VT1418: (S60)

Минимальный заказ несладких позиций: 240 из продуктов животноводства.



Глубокие

Неглубокие



Низкопрофильный дизайн

С плоской кромкой



GP4002

## Легкость в уходе

Пригоден для мытья в посудомоечной машине по мере необходимости.

Выступы обеспечивают устойчивое хранение подносов в стопках и необходимую циркуляцию воздуха.

## Долговечный

Повышенная стойкость к царапинам. Запатентованный материал снижает видимость царапин.

Упрочненные углы и края защищают и увеличивают прочность подноса.



S62

S60

S61

Кирпично-красный

Черный

Коричневый

| КОД  | РАЗМЕРЫ        |
|--|----------------|
| <b>Подносы Versa – глубокие</b>              |                |
| VT1418                                       | 35,5 x 45,7 cm |
| VT3343                                       | 33 x 43        |
| <b>Подносы Versa – неглубокие</b>            |                |
| VT2632                                       | 32,5 x 26,5    |
| VT3253                                       | 32,5 x 53      |
| VT3753                                       | 37 x 53        |
| <b>Подносы Versa: низкопрофильный дизайн</b> |                |
| VT3646C                                      | 35,5 x 45,7    |
| <b>Подносы Versa с плоской кромкой</b>       |                |
| GP1070                                       | 32,5 x 26,5    |
| GP3980                                       | 37 x 53        |
| GP4002                                       | 32,5 x 53      |
| GP4004                                       | 32,5 x 53      |

Шт. в упаковке: 12

# ПОДНОСЫ ANTIBACTERIAL CAMGUARD® VERSA

## СВОЙСТВА

|   |  |
|---|--|
| Материал                                      | SMC: усиленный стекловолокном полиэфир с высокими характеристиками |
| Поверхность                                   | Гладкая  |
| Характеристики                                | Очень высокие  |
| Выступы для укладки в стопы                   | Да   |
| Пригодность к машинной мойке                  | Пригодны к частой мойке  |
| Устойчивость к воздействию химических веществ | Очень высокие  |
| Скорость сушки                                | Очень высокие  |
| Ударпрочность                                 | Очень высокие  |
| Устойчивость к поломке                        | Очень высокие  |
| Устойчивость к царапанию                      | Очень высокие  |
| Устойчивость к образованию пятен              | Очень высокие  |
| Термостойкость                                | от -40° до +140° C‡  |



‡ Использование в тележке с подогревом не рекомендуется.

## РЕКОМЕНДУЕМОЕ ПРИМЕНЕНИЕ

### Частая, интенсивная эксплуатация

- Больницы
- Школы
- Университеты
- Походные кухни, кафетерии, предприятия самообслуживания
- Военные кухни и столовые

Поставляются только из компании Cambro European Logistics (CEL) (Германия) и Cambro Özyay (Турция).

Минимальный заказ нескладских позиций: 240 из продуктов животноводства.



Глубокие

Низкопрофильный дизайн



С плоской кромкой



**camguard**  
ANTIMICROBIAL TRAYS

Подносы обладают противомикробными характеристиками для защиты от развития плесени и вызывающих запахи бактерий. Защитное покрытие не смывается и не изнашивается в процессе эксплуатации.

Сравнение незащищенной поверхности и поверхности с защитным покрытием Camguard — через 1 сутки

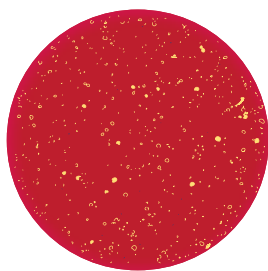

Без покрытия

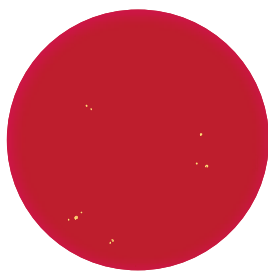

С защитным покрытием Camguard

| КОД  | РАЗМЕРЫ        |
|--|----------------|
| <b>Подносы Versa – глубокие</b>              |                |
| VT1418AB                                     | 35,5 x 45,7 cm |
| VT3343AB                                     | 33 x 43        |
| <b>Подносы Versa: низкопрофильный дизайн</b> |                |
| VT3646CAB                                    | 35,5 x 45,7    |
| VT3343CAB                                    | 32,9 x 43      |
| <b>Подносы Versa с плоской кромкой</b>       |                |
| GP1070AB*                                    | 32,5 x 26,5    |
| GP1080AB*                                    | 37 x 26,5      |
| GP3980AB*                                    | 53 x 37        |
| GP4002AB*                                    | 53 x 32,5      |

Шт. в кажд. упаковке: 12

\* Конструкция с упрочненными углами для автоматической укладки в посудомоечных машинах конвейерного типа.



Уникальная низкопрофильная конструкция с оригинальными углами повышает эффективность использования места на подносе и обеспечивает комфорт клиентов во время приема пищи.



Упрочненные углы из полиэстера гарантируют оптимальную защиту углов и кромок.



Выступы обеспечивают устойчивое хранение подносов в стопах и необходимую циркуляцию воздуха.

## Цвета подносов

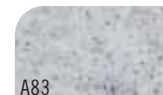

A83

«Гранит»

# ПОДНОСЫ VERSA ИЗ ПОЛИЭФИРНОГО ВОЛОКНА С ДЕКОРАТИВНЫМ УЗОРОМ И ГЛАДКОЙ ИЛИ ШЕРОХОВАТОЙ ПОВЕРХНОСТЬЮ

## СВОЙСТВА

| Материал                                      | SMC: усиленный стекловолокном полиэфир с высокими характеристиками + меламиновый поверхностный слой | SMC: усиленный стекловолокном полиэфир с высокими содержанием меламиновой смолы + шероховатое поверхностное покрытие |
|---|---|--|
| Поверхность                                   | Гладкая   | Шероховатая  |
| Характеристики                                | Очень высокие   | Очень высокие  |
| Выступы для укладки в стопы                   | Да  | Да   |
| Пригодность к машинной мойке                  | Пригодны к частой мойке   | Пригодны к частой мойке  |
| Устойчивость к воздействию химических веществ | Очень высокая*  | Высокая  |
| Скорость сушки                                | Очень высокая   | Очень высокая  |
| Ударпрочность                                 | Очень высокая   | Очень высокая  |
| Устойчивость к поломке                        | Очень высокая   | Очень высокая  |
| Устойчивость к царапанию                      | Очень высокая   | Высокая  |
| Устойчивость к образованию пятен              | Очень высокая   | Высокая  |
| Термостойкость                                | от -40° до +90° C†  | от -40° до +80° C†   |



С плоской кромкой



ПРОПОРЦИОНАЛЬНО

‡ Использование в тележке с подогревом не рекомендуется.

\* Если вы пользуетесь оборудованием для термохимической дезинфекции, пожалуйста, свяжитесь с нами. Мы поможем вам выбрать поднос, подходящий к условиям эксплуатации на вашем предприятии.



ПРОПОРЦИОНАЛЬНО

Индивидуализация дизайна: Цены можно узнать у торгового представителя фирмы Cambro.

## РЕКОМЕНДУЕМОЕ ПРИМЕНЕНИЕ

### Частая, интенсивная эксплуатация

- Больницы
- Школы
- Университеты
- Походные кухни, кафетерии, предприятия самообслуживания
- Военные кухни и столовые

Поставляются только из компании Cambro European Logistics (CEL) (Германия) и Cambro Ozyay (Турция).

### «СКЛАДСКИЕ АРТИКУЛЫ И ЦВЕТА НА ЕВРОПЕЙСКОМ СКЛАДЕ»

GP4002, GP4002NS: (B93)

Минимальный заказ нескладских позиций: 120 штук.

| КОД                                      | РАЗМЕРЫ      | ШТ. В КАЖД. УПАКОВКЕ |
|--|--------------|----------------------|
| <b>Гладкой - с плоской кромкой</b>       |              |                      |
| GP0540†                                  | 46 x 34,4 см | 12                   |
| GP3980†                                  | 53 x 37      | 12                   |
| GP4002†                                  | 53 x 32,5    | 12                   |
| GP4004                                   | 53 x 32,5    | 12                   |
| <b>Шероховатой** - с плоской кромкой</b> |              |                      |
| GP3980NS†                                | 53 x 37      | 12                   |
| GP4002NS†                                | 53 x 32,5    | 12                   |
| GP0540NS†                                | 46 x 34,4    | 12                   |
| GP1080NS†                                | 37 x 26,5    | 12                   |

\*\* Доступно только в цветах: B22, B93, B99, B100.

† С армированными углами для автоматической укладки на конвейерную ленту посудомоечной машины.

## Узоры и фоновые цвета подносов

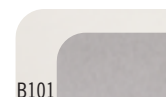

B101  
«Крацованная сталь» на светло-сером фоне



B27  
Светло-серый на светло-сером фоне



B95  
Белизна Pebbled на светло-сером фоне

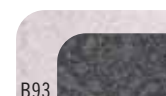

B93  
«Титан» на фоне «Гранит»



B100  
«Черная галька» на фоне «Терраццо»



B22  
«Сахара» на фоне «Сахара»



B99  
«Черная галька» на светло-сером фоне

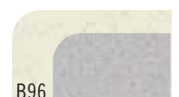

B96  
Белизна Pebbled на фоне «Терраццо»





# ПОДНОСЫ VERSA ИЗ ПОЛИЭФИРНОГО ВОЛОКНА С ГЛАДКОЙ ПОВЕРХНОСТЬЮ

## СВОЙСТВА

|   |  |
|---|--|
| Материал                                      | SMC: усиленный стекловолокном полиэфир с высокими характеристиками |
| Поверхность                                   | Гладкая  |
| Характеристики                                | Очень высокие  |
| Выступы для укладки в стопы                   | Да   |
| Пригодность к машинной мойке                  | Пригодны к частой мойке  |
| Устойчивость к воздействию химических веществ | Очень высокая  |
| Скорость сушки                                | Очень высокая  |
| Ударопрочность                                | Очень высокая  |
| Устойчивость к поломке                        | Очень высокая  |
| Устойчивость к царапанию                      | Очень высокая  |
| Устойчивость к образованию пятен              | Очень высокая  |
| Термостойкость*                               | от -40° до + 140°С ‡   |



ПРО-ПОРЦИОНАЛЬНО

‡Использование в тележке с подогревом не рекомендуется.

Индивидуализация дизайна: см. стр. 204.

\*Индивидуализация дизайна, термостойкость: 90°С.

## РЕКОМЕНДУЕМОЕ ПРИМЕНЕНИЕ

Частая, интенсивная эксплуатация

- Больницы
- Школы
- Университеты
- Походные кухни, кафетерии, предприятия самообслуживания
- Военные кухни и столовые



Глубокие

Неглубокие

## «СКЛАДСКИЕ АРТИКУЛЫ И ЦВЕТА НА ЕВРОПЕЙСКОМ СКЛАДЕ»

VT1418 VT2632: (A72), (A83)  
VT3253: (A72), (A83), (A86) VT3343: (A72)  
VT3753: (A83) VT3646C: (A72)



Низкопрофильный дизайн

С плоской кромкой

Минимальный заказ нескладских позиций: 120 штук.

Поставляются только из компании Cambro European Logistics (CEL) (Германия) и Cambro Özay (Турция).

| КОД                      | РАЗМЕРЫ        | ШТ. В КАЖД. УПАКОВКЕ |
|--------------------------|----------------|----------------------|
| Подносы Versa – глубокие |                |                      |
| VT1216                   | 30,5 x 41,5 cm | 12                   |
| VT1418                   | 35,5 x 45,7    | 12                   |
| VT1418TR – Трапецевидные | 35,5 x 45,7    | 12                   |
| VT1520                   | 38 x 51,5      | 12                   |
| VT3343                   | 33 x 43        | 12                   |

## Подносы Versa – глубокие



| КОД                        | РАЗМЕРЫ        | ШТ. В КАЖД. УПАКОВКЕ |
|----------------------------|----------------|----------------------|
| Подносы Versa – неглубокие |                |                      |
| VT2632                     | 32,5 x 26,5 cm | 12                   |
| VT3253                     | 32,5 x 53      | 12                   |
| VT3753                     | 37 x 53        | 12                   |
| VT3853                     | 37,5 x 53      | 12                   |

## Подносы Versa – неглубокие

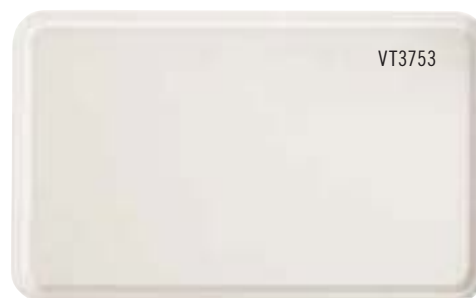

| КОД                                   | РАЗМЕРЫ        | ШТ. В КАЖД. УПАКОВКЕ |
|---------------------------------------|----------------|----------------------|
| Подносы Versa: низкопрофильный дизайн |                |                      |
| VT3646C                               | 35,5 x 45,7 cm | 12                   |
| VT3343C                               | 33 x 43        | 12                   |

## Подносы Century™ Versa – низкопрофильный дизайн



VT3646C

Новаторский низкопрофильный дизайн кромок и углов увеличивает полезную площадь поверхности подноса и делает поднос более удобным для пользователей во время еды.

# ПОДНОСЫ VERSA ИЗ ПОЛИЭФИРНОГО ВОЛОКНА С ГЛАДКОЙ ПОВЕРХНОСТЬЮ

| КОД                                    | РАЗМЕРЫ      | ШТ. В КАЖД. УПАКОВКЕ |
|--|--------------|----------------------|
| <b>Подносы Versa с плоской кромкой</b> |              |                      |
| GP0540*                                | 46 x 34,4 cm | 12                   |
| GP1070*                                | 32,5 x 26,5  | 12                   |
| GP1080*                                | 37 x 26,5    | 12                   |
| GP3074                                 | 45 x 32      | 12                   |
| GP3788                                 | 39 x 51      | 12                   |
| GP3980*                                | 53 x 37      | 12                   |
| GP4002*                                | 53 x 32,5    | 12                   |
| GP4004**                               | 53 x 32,5    | 12                   |
| GP4701                                 | 42,5 x 32,5  | 12                   |
| GP4709                                 | 46 x 32,5    | 12                   |
| GP4856*                                | 34,5 x 23    | 12                   |

\*С армированными углами для автоматической укладки на конвейерную ленту посудомоечной машины.

\*\*Шероховатая поверхность препятствует скольжению посуды. Не поставляется с узором A72.

## «СКЛАДСКИЕ АРТИКУЛЫ И ЦВЕТА НА ЕВРОПЕЙСКОМ СКЛАДЕ»

GP0540: (A22), (A27), (A72), (A83), GP1070: (A27), (A33) GP3980: (A27), (A36), (A83), (A86)

GP4002: (A21), (A22), (A27), (A33), (A36), (A72), (A83), (A86) GP4210: (A27), (A83), (A86)

GP4701: (A27), (A33), (A72), (A83), (A86) GP4709: (A27) GP55653: (A72)

Минимальный заказ нескладских позиций: 120 штук.

| КОД                           | РАЗМЕРЫ    | ШТ. В КАЖД. УПАКОВКЕ |
|-------------------------------|------------|----------------------|
| <b>Подносы Versa для кафе</b> |            |                      |
| GP55653                       | 40 x 27 cm | 12                   |
| GP55702                       | 26 x 20    | 12                   |
| GP55703                       | 29 x 21    | 12                   |

Поставляются только из компании Cambro European Logistics (CEL) (Германия) и Cambro Özyay (Турция).

| КОД                             | РАЗМЕРЫ     | ШТ. В КАЖД. УПАКОВКЕ |
|---------------------------------|-------------|----------------------|
| <b>Компактные подносы Versa</b> |             |                      |
| GP4210 – Трапециевидные         | 48 x 34 cm  | 12                   |
| GP4410 – Трапециевидные         | 32,5 x 42,5 | 12                   |
| GP4853                          | 42,4 x 32,5 | 12                   |



Для шестиугольных столов со стороной 70 cm GP4210



Для квадратных столов 80 x 80 cm GP4210



Для круглых столов диам. 135 cm GP4853



Для квадратных столов 95 x 95 cm GP4853

## Подносы Versa с плоской кромкой



## Цвета подносов

A19

Серый цвет Pebbled\*

A21

«Мокко в крапинку»

A22

«Сахара»

A25

«Волшебный желтый»

A26

«Волшебный мятно-зеленый»

A27

«Светло-серый»

A33

«Жемчужно-белый»

A36

«Синий в крапинку»

A72

«Угльно-черный»

A83

«Гранит»

A86

«Терраццо»

## Подносы Versa для кафе



## Компактные подносы Versa



Подносы Versa VT/GP из полиэфирного волокна не рекомендуется использовать в тележках с подогревом. С любыми вопросами, относящимися к предусмотренному или какому-либо специализированному применению подносов обращайтесь в отдел обслуживания клиентов компании Cambro или компании Presswerk Köngen GmbH. Компания Cambro предоставит вам четкие инструкции по надлежащему использованию подносов, соблюдение которых позволит вам максимально продлить срок эксплуатации нашей продукции.

\*На изделиях серый цвет pebbled A19 и угльно-черного A72 при ненадлежащем использовании могут появиться царапины.

# ПОДНОСЫ VERSA LITE ИЗ ПОЛИЭФИРНОГО ВОЛОКНА С ГЛАДКОЙ ПОВЕРХНОСТЬЮ

## СВОЙСТВА

|   |   |
|---|---|
| Материал                                      | SMC: усиленный стекловолокном полиэфир со стандартными характеристиками |
| Поверхность                                   | Гладкая   |
| Характеристики                                | Очень высокие   |
| Выступы для укладки в стопы                   | Да  |
| Пригодность к машинной мойке                  | Пригодны к нормальной мойке   |
| Устойчивость к воздействию химических веществ | Высокая   |
| Скорость сушки                                | Очень высокие   |
| Ударопрочность                                | Высокая   |
| Устойчивость к поломке                        | Высокая   |
| Устойчивость к царапанию                      | Высокая   |
| Устойчивость к образованию пятен              | Высокая   |
| Термостойкость*                               | от -40° до +130° C‡   |



ПРОПОРЦИОНАЛЬНО

‡Использование в тележке с подогревом не рекомендуется.

Индивидуализация дизайна: см. стр. 204.

\*Индивидуализация дизайна, термостойкость: 90° C.

## РЕКОМЕНДУЕМОЕ ПРИМЕНЕНИЕ

Умеренно интенсивная эксплуатация в условиях экономии средств

- Школы
- Университеты
- Походные кухни, кафетерии, предприятия самообслуживания
- Военные кухни и столовые
- Обслуживание в номерах гостиниц

Поставляются только из компании Cambro European Logistics (CEL) (Германия) и Cambro Özyay (Турция).

Минимальный заказ нескладских позиций: 120 штук.

## «СКЛАДСКИЕ АРТИКУЛЫ И ЦВЕТА НА ЕВРОПЕЙСКОМ СКЛАДЕ»

GL0540: (A22), (A27) GL1070: (A27)

GL3980: (A20)

GL4002: (A20), (A21), (A22), (A27), (A83), (A86)

GL4701: (A27)



Глубокие

Неглубокие



С плоской кромкой

С плоской кромкой



Низкий профиль  
Плоские кромки

| КОД                                    | РАЗМЕРЫ      |
|--|--------------|
| <b>Подносы Versa с плоской кромкой</b> |              |
| GL0540†                                | 46 x 34,4 cm |
| GL1070†                                | 32,5 x 26,5  |
| GL1080†                                | 37 x 26,5    |
| GL3074                                 | 45 x 32      |
| GL3980†                                | 53 x 37      |
| GL4002†                                | 53 x 32,5    |
| GL4060                                 | 40 x 60      |
| GL4701                                 | 42,5 x 32,5  |
| GL4709                                 | 46 x 32,5    |

Шт. в кажд. упаковке: 12

†С армированными углами для автоматической укладки на конвейерную ленту посудомоечной машины.

## Подносы Versa с плоской кромкой



GL4002

## Компактные подносы Versa

| КОД                             | РАЗМЕРЫ    |
|---------------------------------|------------|
| <b>Компактные подносы Versa</b> |            |
| GL4210 – Трапециевидные         | 48 x 34 cm |

Шт. в кажд. упаковке: 12



Для шестиугольных столов со стороной 70 cm  
GL4210



Для квадратных столов 80 x 80 cm  
GL4210



GL4210



# ПОДНОСЫ VERSA LITE ИЗ ПОЛИЭФИРНОГО ВОЛОКНА С ГЛАДКОЙ ПОВЕРХНОСТЬЮ

| КОД                      | РАЗМЕРЫ     |
|--------------------------|-------------|
| Компактные подносы Versa |             |
| VL1014                   | 27 x 35 cm  |
| VL1216                   | 30,5 x 41,5 |
| VL3343                   | 33 x 43     |
| VL1418                   | 35,5 x 45,7 |

Шт. в кажд. упаковке: 12

## Глубокие подносы Versa



VL1418

Поставляются только из компании Cambro European Logistics (CEL) (Германия) и Cambro Ozyay (Турция).

Минимальный заказ нескладских позиций: 120 штук.

## «СКЛАДСКИЕ АРТИКУЛЫ И ЦВЕТА НА ЕВРОПЕЙСКОМ СКЛАДЕ»

VL1418: (A20), (A21), (A22), (A27)

VL3253: (A20), (A21), (A33), (A86)

VL3343: (A20), (A21)

VL3343C: (A20)

VL3753, VL3646C: (A27)

| КОД   | РАЗМЕРЫ      |
|---|--------------|
| Подносы Versa – Низкопрофильные подносы с плоскими кромками |              |
| GL220P  | 32,5 x 53 cm |
| GL210P  | 37 x 53      |

Шт. в кажд. упаковке: 12

## Подносы Versa – Низкопрофильные подносы с плоскими кромками



GL210P

GL220P

## Цвета подносов

A08

Песочный в крапинку

A20

«Дымчатый в крапинку»

A21

«Мокко в крапинку»

A22

«Сахара»

A27

«Светло-серый»

A33

«Жемчужно-белый»

A83

«Гранит»

A86

«Терраццо»

| КОД                        | РАЗМЕРЫ        |
|----------------------------|----------------|
| Подносы Versa – Неглубокие |                |
| VL2632                     | 32,5 x 26,5 cm |
| VL3253                     | 32,5 x 53      |
| VL3753                     | 37 x 53        |

Шт. в кажд. упаковке: 12

## Подносы Versa – Неглубокие



VL3753

## Низкопрофильные подносы Versa

| КОД                           | РАЗМЕРЫ        |
|-------------------------------|----------------|
| Низкопрофильные подносы Versa |                |
| VL3646C                       | 35,5 x 45,7 cm |
| VL3343C                       | 33 x 43        |

Шт. в кажд. упаковке: 12



VL3646C



Новаторский низкопрофильный дизайн кромки и углов увеличивает полезную площадь поверхности подноса и делает поднос более удобным для пользователей во время еды.

# ПОДНОСЫ CENTURY™ FUN — ПРИДАЙТЕ СТОЛУ ЖИВОПИСНЫЙ ВИД С ПОМОЩЬЮ ПЕСТРЫХ ПОДНОСОВ

## СВОЙСТВА

|   | Подносы Versa  | Подносы Versa Lite  |
|---|--|---|
| Материал                                      | SMC: усиленный стекловолокном полиэфир с высокими характеристиками | SMC: усиленный стекловолокном полиэфир со стандартными характеристиками |
| Поверхность                                   | Гладкая  | Гладкая   |
| Характеристики                                | Очень высокие  | Очень высокие   |
| Выступы для укладки в стопы                   | Да   | Да  |
| Пригодность к машинной мойке                  | Пригодны к частой мойке  | Пригодны к нормальной мойке   |
| Устойчивость к воздействию химических веществ | Очень высокие  | Высокая   |
| Скорость сушки                                | Очень высокие  | Очень высокие   |
| Ударопрочность                                | Очень высокие  | Высокая   |
| Устойчивость к поломке                        | Очень высокие  | Высокая   |
| Устойчивость к царапанию                      | Очень высокие  | Высокая   |
| Stain Resistance                              | Очень высокие  | Высокая   |
| Heat Resistance                               | от -40° до +90° C†   | от -40° до +90° C†  |



Глубокие

Низкопрофильный дизайн

## РЕКОМЕНДУЕМОЕ ПРИМЕНЕНИЕ

Частая, интенсивная эксплуатация

- Больницы
- Школы
- Университеты
- Походные кухни, кафетерии, предприятия самообслуживания
- Военные кухни и столовые

†Использование в тележке с подогревом не рекомендуется.

Индивидуализация дизайна: см. стр. 204.

\* Индивидуализация дизайна, термостойкость: 90°C.



Подносы Century Fun предназначены для интенсивного использования. Подносы Century Fun обладают высокой стойкостью к царапинам и химическим веществам, образованию пятен и надломов. Подберите подносы по цвету к интерьеру (посуде, мебели, стенам и т. п.).



VT3646C

Упрочненные углы из полиэстера гарантируют оптимальную защиту углов и кромок.

Выступы обеспечивают устойчивое хранение подносов в стопах и необходимую циркуляцию воздуха.

Пространство между подносами обеспечивает циркуляцию воздуха для быстрой сушки и идеальной укладки.

# ПОДНОСЫ CENTURY™ FUN — ПРИДАЙТЕ СТОЛУ ЖИВОПИСНЫЙ ВИД С ПОМОЩЬЮ ПЕСТРЫХ ПОДНОСОВ



## Индивидуализация дизайна

Возможно выполнить индивидуальное оформление в любом из цветов системы PMS по вашему выбору.

Минимальное количество: 120 штук.

См. процедуру индивидуального оформления и перечень доступных цветов в разделе "Индивидуальное оформление".

За помощью обращайтесь к представителю компании Cambro.

Поставляются только из компании Cambro European Logistics (CEL) (Германия) и Cambro Özyay (Турция).

Минимальный заказ нескладских позиций: 120 штук.

### «СКЛАДСКИЕ АРТИКУЛЫ И ЦВЕТА НА ЕВРОПЕЙСКОМ СКЛАДЕ»

VL3343C, VL3646C, VT3343C, VT3646C: (F01), (F02), (F04), (F06), (F07), (F08), (F09), (F10), (F87), (F88), (F89)

| КОД                       | РАЗМЕРЫ        | ШТ. В КАЖД. УПАКОВКЕ |
|---------------------------|----------------|----------------------|
| <b>Подносы Versa</b>      |                |                      |
| VT1418                    | 35,5 x 45,7 cm | 12                   |
| VT3343C                   | 33 x 43        | 12                   |
| VT3646C                   | 35,5 x 45,7    | 12                   |
| <b>Подносы Versa Lite</b> |                |                      |
| VL1418                    | 35,5 x 45,7    | 12                   |
| VL3343C                   | 33 x 43        | 12                   |
| VL3646C                   | 35,5 x 45,7    | 12                   |

«Шалфей» на белом фоне (F01)



«Малина» на белом фоне (F02)



«Виноград» на белом фоне (F03)



«Жемчужно-серый» на белом фоне (F04)



**New!**  
Водный голубой (F06)

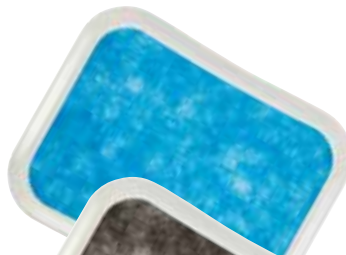

**New!**  
Черный (F07)



**New!**  
Изумрудно-зеленый (F08)

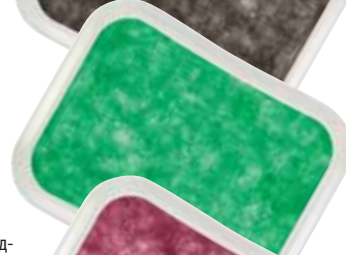

**New!**  
Черносмородиновый (F09)



**New!**  
Оранжево-розовый (F10)

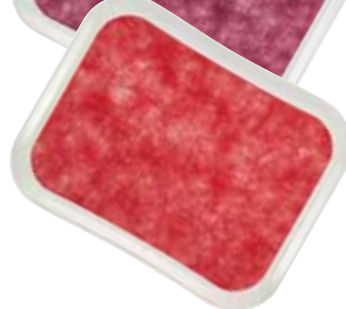

**New!**  
Светлый дуб (F86)



**New!**  
Коричневый дуб (F87)



**New!**  
Красильный дуб (F88)



**New!**  
Светло-оливковый (F89)



**New!**  
Коричнево-оливковый (F90)





# НЕСКОЛЬЗЯЩИЕ ПОДНОСЫ ИЗ NON-SKID VERSA LITE

## СВОЙСТВА

|   |   |
|---|---|
| Материал                                      | SMC: усиленный стекловолокном полиэфир со стандартными характеристиками |
| Поверхность                                   | Шероховатая   |
| Характеристики                                | Очень высокие   |
| Выступы для укладки в стопы                   | Да  |
| Пригодность к машинной мойке                  | Пригодны к нормальной мойке   |
| Устойчивость к воздействию химических веществ | Высокая   |
| Скорость сушки                                | Очень высокие   |
| Ударопрочность                                | Высокая   |
| Устойчивость к поломке                        | Высокая   |
| Устойчивость к царапанию                      | Высокая   |
| Устойчивость к образованию пятен              | Высокая   |
| Термостойкость*                               | от -40° до +80° C±  |



ПРОПОРЦИОНАЛЬНО

‡Не рекомендуется использовать в тележках с подогревом.

Индивидуализация дизайна: Цены можно узнать у торгового представителя фирмы Cambro.

\*Индивидуализация дизайна, термостойкость: 90°C.

## РЕКОМЕНДУЕМОЕ ПРИМЕНЕНИЕ

Умеренно интенсивная эксплуатация в условиях экономии средств

- Больницы
- Школы
- Университеты
- Походные кухни, кафетерии, предприятия самообслуживания
- Военные кухни и столовые
- Развозка блюд по заказу / круизные судна
- Обслуживание в номерах гостиниц

Поставляются только из компании Cambro European Logistics (CEL) (Германия) и Cambro Özyay (Турция).



Глубокие

С плоской кромкой



С плоской кромкой



Упрочненные углы из полиэстера обеспечивают оптимальную защиту углов и кромок.

Минимальный заказ нескладских позиций: 120 штук.

«СКЛАДСКИЕ АРТИКУЛЫ И ЦВЕТА НА ЕВРОПЕЙСКОМ СКЛАДЕ»

GL4002NS: (B22)



Выступы обеспечивают устойчивое хранение подносов в стопах и необходимую циркуляцию воздуха.



Подносы Versa Lite Century имеют низкие кромки и эргономичные углы для максимального комфорта.



Подносы с шероховатой поверхностью обеспечивают надежный захват.

## Цвета подносов

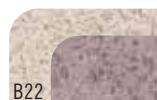

B22

«Сахара» на фоне «Сахара»

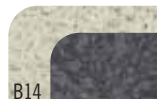

B14

«Титан» на сером в крапинку фоне

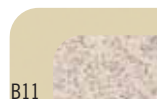

B11

«Сахара» на жемчужно-белом фоне



B99

«Черная галька» на светло-сером фоне

| КОД   | РАЗМЕРЫ        |
|---|----------------|
| <b>Подносы Versa Lite – глубокие</b>              |                |
| VL1418NS  | 35,5 x 45,7 cm |
| VL3343NS  | 33 x 43        |
| <b>Подносы Versa Lite: низкопрофильный дизайн</b> |                |
| VL3646CNS   | 35,5 x 45,7    |
| VL3343CNS   | 33 x 43        |
| <b>Подносы Versa Lite с плоской кромкой</b>       |                |
| GL3980NS*   | 53 x 37        |
| GL4002NS*   | 53 x 32,5      |

Шт. в кажд. упаковке: 12

\*Конструкция с упрочненными углами для автоматической укладки в посудомоечные машины конвейерного типа.

# ПОДНОСЫ VERSA LITE ИЗ ПОЛИЭФИРА С ШЕРОХАТОЙ РЕЗИНОВОЙ ПОВЕРХНОСТЬЮ

## СВОЙСТВА

|   |   |
|---|---|
| Материал                                      | SMC: усиленный стекловолокном полиэфир со стандартными характеристиками + резиновая шероховатая поверхность |
| Поверхность                                   | Резиновое шероховатое покрытие  |
| Характеристики                                | Очень высокие   |
| Выступы для укладки в стопы                   | Да  |
| Пригодность к машинной мойке                  | Пригодны к нормальной мойке   |
| Устойчивость к воздействию химических веществ | Высокая   |
| Скорость сушки                                | Очень высокая   |
| Ударопрочность                                | Высокая   |
| Устойчивость к поломке                        | Высокая   |
| Устойчивость к царапанию                      | Высокая   |
| Устойчивость к образованию пятен              | Высокая   |
| Термостойкость                                | от -40° до +100° С†   |



†Использование в тележке с подогревом не рекомендуется.

## РЕКОМЕНДУЕМОЕ ПРИМЕНЕНИЕ

Умеренно интенсивная эксплуатация в условиях экономии средств

- Обслуживание банкетов
- Рестораны, кафе
- Бары, клубы
- Развозка блюд по заказу
- Пивные

Поставляются только из компании Cambro European Logistics (CEL) (Германия) и Cambro Özyay (Турция).

Минимальный заказ нескладских позиций: 120 штук.

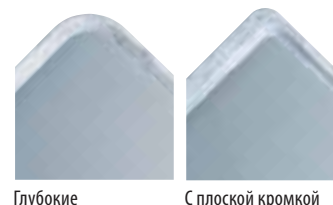

Глубокие

С плоской кромкой

«СКЛАДСКИЕ АРТИКУЛЫ И ЦВЕТА НА ЕВРОПЕЙСКОМ СКЛАДЕ»

GL1070RNS: (A83)

GL4002RNS: (A83), (A87)



Узоры и фоновые цвета подносов:

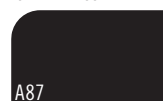

Черный



Серый на гранитном фоне

| КОД                                    | ДИАМ./ РАЗМЕРЫ | ШТ. В КАЖД. УПАКОВКЕ |
|--|----------------|----------------------|
| <b>Глубокие подносы Versa</b>          |                |                      |
| VL1418RNS                              | 35,5 x 45,7 см | 12                   |
| <b>Подносы Versa с плоской кромкой</b> |                |                      |
| GL1070RNS*                             | 32,5 x 26,5    | 12                   |
| GL4002RNS*                             | 53 x 32,5      | 12                   |
| GL3980RNS*                             | 53 x 37        | 12                   |
| <b>Подносы Versa для кафе</b>          |                |                      |
| VL2129RNS                              | 21 x 29        | 12                   |
| VL3200RNS                              | ø 32           | 12                   |
| VL3600RNS                              | ø 36           | 12                   |

\*С армированными углами для автоматической укладки на конвейерную ленту посудомоечной машины.

# ПОДНОСЫ САМТРАУ® ИЗ СТЕКЛОПЛАСТИКА С ГЛАДКОЙ ПОВЕРХНОСТЬЮ

## СВОЙСТВА

|   |  |
|---|--|
| Материал                                      | Многослойный стеклопластик + полиэфирная смола |
| Поверхность                                   | Гладкая  |
| Характеристики                                | Очень высокие                                  |
| Выступы для укладки в стопы                   | Да   |
| Пригодность к машинной мойке                  | Пригодны к частой мойке                        |
| Устойчивость к воздействию химических веществ | Высокая  |
| Скорость сушки                                | Очень высокая                                  |
| Ударопрочность                                | Очень высокая                                  |
| Устойчивость к поломке                        | Очень высокая                                  |
| Устойчивость к царапанию                      | Очень высокая                                  |
| Устойчивость к образованию пятен              | Очень высокая                                  |
| Термостойкость                                | от -10° до +100° С†                            |

† Все стандартные цвета и узоры.

Δ Все стандартные цвета и узоры, кроме узора «Салфеточка».

\*Заказное изделие, нет на складе — возврату не подлежит.



#Использование в тележке с подогревом не рекомендуется. Индивидуализация дизайна: см. стр. 204.

## РЕКОМЕНДУЕМОЕ ПРИМЕНЕНИЕ

Частая, интенсивная эксплуатация

- Больницы
- Школы
- Университеты
- Походные кухни, кафетерии, предприятия самообслуживания
- Военные кухни и столовые
- Обслуживание в номерах гостиниц

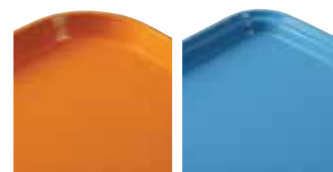

Глубокие

Неглубокие

## «СКЛАДСКИЕ АРТИКУЛЫ И ЦВЕТА НА ЕВРОПЕЙСКОМ СКЛАДЕ»

1216: (204)



| КОД                                     | РАЗМЕРЫ         | ШТ. В КАЖД. УПАКОВКЕ |
|---|-----------------|----------------------|
| <b>Прямоугольные - Глубокие</b>         |                 |                      |
| 810†                                    | 20,5 x 25 cm    | 12                   |
| 915†                                    | 22 x 38         | 12                   |
| 926*†                                   | 22,5 x 65 x 2,5 | 12                   |
| 1014†                                   | 27 x 35         | 12                   |
| 1015*Δ                                  | 26 x 38         | 24                   |
| 1116*Δ                                  | 27,5 x 40,5     | 24                   |
| 1216†                                   | 30,5 x 41,5     | 12                   |
| 1313†                                   | 33 x 33         | 12                   |
| 1318*†                                  | 32 x 45 x 3     | 12                   |
| 1418†                                   | 35,5 x 45,7     | 12                   |
| 1520†                                   | 38 x 51,5       | 12                   |
| 1622†                                   | 40,5 x 56       | 12                   |
| 16225*†                                 | 42 x 57         | 12                   |
| 1826†                                   | 45,5 x 65,5     | 6                    |
| <b>Прямоугольные неглубокие подносы</b> |                 |                      |
| 46†                                     | 11 x 15         | 12                   |
| 57*†                                    | 12,5 x 18       | 12                   |
| 2025*†                                  | 53 x 65         | 6                    |





# ПОДНОСЫ САМТРАУ® ИЗ СТЕКЛОПЛАСТИКА С ГЛАДКОЙ ПОВЕРХНОСТЬЮ

## СВОЙСТВА

|   |   |
|---|---|
| Материал                                      | Многослойный стеклопластик + полиэфирная смола + алюминиевая арматура |
| Поверхность                                   | Гладкая   |
| Характеристики                                | Очень высокие   |
| Выступы для укладки в стопу                   | Да  |
| Пригодность к машинной мойке                  | Пригодны к частой мойке   |
| Устойчивость к воздействию химических веществ | Высокая   |
| Скорость сушки                                | Очень высокая   |
| Ударпрочность                                 | Очень высокая   |
| Устойчивость к поломке                        | Очень высокая   |
| Устойчивость к царапанию                      | Очень высокая   |
| Устойчивость к образованию пятен              | Очень высокая   |
| Термостойкость                                | от -10° до +100° С‡   |

†Цвета и узоры группы I и узоры группы III.

‡Цвета и узоры группы I, кроме узора «Долли», и узоры группы III.

\*Заказное изделие, нет на складе – возврату не подлежит.



ПРОПОРЦИОНАЛЬНО

‡Использование в тележке с подогревом не рекомендуется.

Индивидуализация дизайна: см. стр. 204.

## РЕКОМЕНДУЕМОЕ ПРИМЕНЕНИЕ

- Частая, интенсивная эксплуатация
- Больницы
  - Школы
  - Университеты
  - Походные кухни, кафетерии, предприятия самообслуживания
  - Военные кухни и столовые
  - Обслуживание в номерах гостиниц

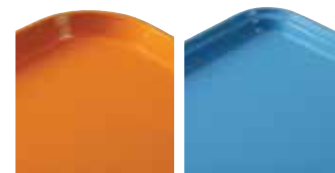

Глубокие

Неглубокие



| КОД                                     | ДИАМ./РАЗМЕРЫ  | ШТ. В КАЖД. УПАКОВКЕ |
|---|----------------|----------------------|
| <b>Глубокие трапецевидные подносы</b>   |                |                      |
| 1418TR*†                                | 35,5 x 45,7 cm | 12                   |
| 1422TR*†                                | 35,5 x 56      | 12                   |
| <b>Неглубокие трапецевидные подносы</b> |                |                      |
| 1520TR*†                                | 37 x 49,5      | 12                   |
| <b>Неглубокие овальные подносы</b>      |                |                      |
| 2500*Δ                                  | 49 x 61        | 6                    |
| 2700*Δ                                  | 56 x 68,5      | 6                    |
| <b>Глубокие круглые подносы</b>         |                |                      |
| 900*Δ                                   | ∅ 23           | 12                   |
| 1000*Δ                                  | ∅ 25,5         | 12                   |
| 1100Δ                                   | ∅ 28           | 12                   |
| 1200*Δ                                  | ∅ 30,5         | 12                   |
| 1300*Δ                                  | ∅ 33           | 12                   |
| 1400Δ                                   | ∅ 35,5         | 12                   |
| 1600Δ                                   | ∅ 40,5         | 12                   |
| <b>Неглубокие круглые подносы</b>       |                |                      |
| 1550*Δ                                  | ∅ 40,5         | 12                   |
| 1950*Δ                                  | ∅ 49,5         | 12                   |



# ПОДНОСЫ САМТРАУ® ИЗ СТЕКЛОПЛАСТИКА С ГЛАДКОЙ ПОВЕРХНОСТЬЮ

## СВОЙСТВА

|   |  |
|---|--|
| Материал                                      | Многослойный стеклопластик + полиэфирная смола |
| Поверхность                                   | Гладкая  |
| Характеристики                                | Очень высокие                                  |
| Выступы для укладки в стопы                   | Да   |
| Пригодность к машинной мойке                  | Пригодны к частой мойке                        |
| Устойчивость к воздействию химических веществ | Высокая  |
| Скорость сушки                                | Очень высокая                                  |
| Ударопрочность                                | Очень высокая                                  |
| Устойчивость к поломке                        | Очень высокая                                  |
| Устойчивость к царапанию                      | Очень высокая                                  |
| Устойчивость к образованию пятен              | Очень высокая                                  |
| Термостойкость                                | от -10° до +100° С±                            |

\*Заказное изделие, нет на складе – возврату не подлежит.

❖ Выпускаются только в цветах группы I.

Модели 1418Н и 1520Н выпускаются только в цветах группы I и защищены пропорциональной гарантией от заводских дефектов сроком на 2 года.

Зарегистрировано Национальным санитарным фондом только для непрямого контакта с пищей.

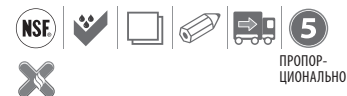

†Использование в тележке с подогревом не рекомендуется.

Индивидуализация дизайна: см. стр. 204. Для моделей 1418Н и 1520Н применяется только четырехцветная печать. см. подробнее в разделе «Индивидуализация дизайна» о подносах из стекловолокна.

## РЕКОМЕНДУЕМОЕ ПРИМЕНЕНИЕ

Частая, интенсивная эксплуатация

- Больницы
- Школы
- Университеты
- Походные кухни, кафетерии, предприятия самообслуживания
- Военные кухни и столовые
- Обслуживание в номерах гостиниц

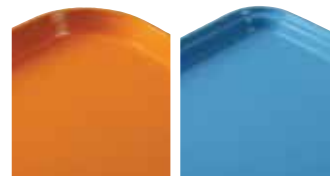

Глубокие

Неглубокие

## «СКЛАДСКИЕ АРТИКУЛЫ И ЦВЕТА НА ЕВРОПЕЙСКОМ СКЛАДЕ»

1418Н: (110), (199), (538)

3242: (110)

3253: (110), (148)



1418Н



| КОД  | РАЗМЕРЫ     | ШТ. В КАЖД. УПАКОВКЕ |
|--|-------------|----------------------|
| <b>Глубокие прямоугольные подносы метрических размеров</b>   |             |                      |
| 1313   | 33 x 33 cm  | 12                   |
| 3242   | 31,9 x 41,9 | 12                   |
| 3853*  | 37,5 x 53   | 12                   |
| <b>Неглубокие прямоугольные подносы метрических размеров</b> |             |                      |
| 2632*  | 26,5 x 32,5 | 12                   |
| 3046*  | 30 x 46     | 12                   |
| 3253*  | 32,5 x 53   | 12                   |
| 3343   | 33 x 43     | 12                   |
| 3753*  | 37 x 53     | 12                   |
| <b>Подносы Camtrays® с ручками</b>                           |             |                      |
| 1418Н*❖  | 35,5 x 45,7 | 12                   |
| 1520Н*❖  | 38 x 51,5   | 12                   |

# ЦВЕТА ПОДНОСОВ САМТРАУ® ГРУППЫ I

Цвета приводятся в последовательности, соответствующей английскому алфавиту. См. также перечень цветов по номерам на следующей странице.



Амазонский синий



«Древний пергамент»



Лаврово-коричневый



Черный



Розоватый



Бразильский коричневый



Вино-бордовый



Красный «Cambro»



Желтый «Камея»



Вишнево-красный



Цитрусовый оранжевый



Сливочный белый



Темно-персиковый



Пустынный бронзовый



Золотой песок



Насыщенный красный



Виноградный



Голубой «Горизонт»



Зеленовато-лимонный



Празднично-лимонный



Светло-персиковый



«Лайм»



Горчичный



Оливково-зеленый



Оранжевый «Шик»



Жемчужно-серый



Малиново-сливочный



Насыщенный ржавый



Голубой «Яйцо малиновки»



Шервудский зеленый



«Красный сигнал»



Небесно-голубой



Синеvато-серый



Замшево-коричневый



Серо-коричневый



Лазоревый



Тосканский золотой



Белый

В процессе печати каталога цвета могут быть переданы неточно.  
За образцами цветов обращайтесь в фирму Cambro или к ее представителю.



## УЗОРЫ ПОДНОСОВ САМТРАУ® ГРУППЫ I

### «Галактика»

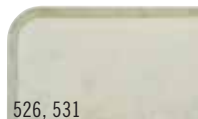

526, 531  
«Древний пергамент»  
(523 золотой, 531 серебряный)

### «Водоворот»



270  
Черный и золотой



277  
Серый

### «Салфеточка»



241  
«Древний пергамент»

### «Абстрактный»



214  
Бронзовый



215  
Серый

NR Подносы возврату не подлежат.



## ТЕКСТУРЫ ПОДНОСОВ САМТРАУ ГРУППЫ III

### «Дерево»



308  
«Бирманский тик»



304  
«Сельский дуб»



301  
«Темное плетение»



309  
«Яванский тик»

### «Полотно»



329  
«Тоффи»



302  
«Светлое плетение»



303  
«Светлый брус»



307  
«Светлый вяз»



204  
«Ротанг»

NR Подносы возврату не подлежат.

## ЦВЕТА ПОДНОСОВ САМТРАУ ГРУППЫ I: ПЕРЕЧЕНЬ ПО НОМЕРАМ

«Древний пергамент» (101),  
«Пустынный бронзовый» (104),  
«Голубой горизонт» (105),  
светло-персиковый (106),  
жемчужно-серый (107),  
черный (110), лайм (113),  
«Бразильский коричневый» (116),  
темно-персиковый (117),  
«Шервудский зеленый» (119),

«Амазонский синий» (123), белый (148),  
«Тосканский золотой» (171),  
небесно-голубой (177),  
серо-коричневый (199),  
«Цитрусовый оранжевый» (220),  
насыщенный красный (221),  
«Оранжевый шик» (222),  
синева-серый (401), розоватый (409),  
малиново-сливочный (410),

лазоревый (414),  
оливково-зеленый (428),  
зеленова-лимонный (429),  
насыщенный ржавый (501),  
горчичный (504),  
вишнево-красный (505),  
замшево-коричневый (508),  
«Красный сигнал» (510),  
лаврово-коричневый (513),

«Золотой песок» (514),  
голубой «Яйцо малиновки» (518),  
красный «Cambro» (521),  
винно-бордовый (522),  
празднично-лимонный (536),  
желтый «Камея» (537),  
сливочный белый (538),  
виноградный (551).

В процессе печати каталога цвета могут быть переданы неточно.  
За образцами цветов обращайтесь в фирму Cambro или к ее представителю.

# ПОДНОСЫ CAMTRAY® СЕРИИ VERSA С ШЕРОХОВАТОЙ ПОВЕРХНОСТЬЮ

- Подносы Camtray с шероховатой поверхностью способствуют повышению безопасности доставки блюд.
- Выступы обеспечивают устойчивое хранение подносов в стопах и необходимую циркуляцию воздуха.
- Устойчивость к воздействию температуры в пределах от -40 до +80°C.‡
- Контурные ручки обеспечивают безопасную и элегантную доставку пищи.

**Цвета:**  
 черный с узором «Черная галька» (382),  
 жемчужно-серый с узором «Титан» (381),  
 цвет слоновой кости с узором «Сахара» (380).

Нескользящие подносы Versa Camtrays защищены патентом США D 683,191 S.



ПРОПОРЦИОНАЛЬНО

Индивидуализация дизайна: Цены можно узнать у торгового представителя фирмы Cambro.

‡Не рекомендуется использовать в тележках с подогревом.



Глубокие

С плоской кромкой

1418VCH



1418VC

черный с узором «Черная галька» (382)

жемчужно-серый с узором «Титан» (381)

цвет слоновой кости с узором «Сахара» (380)

| КОД  | РАЗМЕРЫ        | ШТ. В КАЖД. УПАКОВКЕ |
|--|----------------|----------------------|
| <b>Поднос Camtray серии Versa с шероховатой поверхностью</b> |                |                      |
| 1418VC   | 35,5 x 45,7 cm | 12                   |
| 1520VC   | 38 x 51        | 12                   |
| <b>Нескользящие подносы Versa Camtrays с ручками</b>         |                |                      |
| 1418VCH  | 35,5 x 45,7    | 12                   |
| 1520VCRST  | 38 x 51        | 12                   |

# ПОДНОСЫ ДЛЯ ДИЕТИЧЕСКОГО ПИТАНИЯ

## СВОЙСТВА

|   |   |
|---|---|
| Материал                                      | Многослойный стеклопластик<br>+ полиэфирная смола |
| Поверхность                                   | Гладкая   |
| Характеристики                                | Очень высокие                                     |
| Выступы для укладки в стопы                   | Да  |
| Пригодность к машинной мойке                  | Пригодны к частой мойке                           |
| Устойчивость к воздействию химических веществ | Высокая   |
| Скорость сушки                                | Очень высокая                                     |
| Ударопрочность                                | Очень высокая                                     |
| Устойчивость к поломке                        | Высокая   |
| Устойчивость к царапанию                      | Высокая   |
| Устойчивость к образованию пятен              | Очень высокая                                     |
| Термостойкость                                | от -10° до +100°С‡                                |

‡Использование в тележке с подогревом не рекомендуется.

### РЕКОМЕНДУЕМОЕ ПРИМЕНЕНИЕ

#### Частая, интенсивная эксплуатация

- Больницы
- Школы
- Университеты
- Походные кухни, кафетерии, предприятия самообслуживания
- Военные кухни и столовые
- Обслуживание в номерах гостиниц

Все стандартные подносы гарантируются на один год.

\*Заказное изделие, нет на складе — возврату не подлежит.



ПРОПОРЦИОНАЛЬНО



Неглубокие



| КОД  | РАЗМЕРЫ        | ШТ. В КАЖД. УПАКОВКЕ |
|--|----------------|----------------------|
| <b>Неглубокие подносы для диетического питания</b> |                |                      |
| 1216D*   | 30,5 x 41,5 cm | 12                   |
| 1219D*   | 30,5 x 48,3    | 12                   |
| 1220D*   | 30,5 x 51      | 12                   |
| 1222D*   | 30,5 x 56      | 12                   |
| 1418D*   | 35,5 x 45,7    | 12                   |
| 1520D*   | 38 x 51,3      | 12                   |

# ПОДНОСЫ САМЛИТЕ®

## СВОЙСТВА

|   |   |
|---|---|
| Материал                                      | Многослойный стеклопластик<br>+ полиэфирная смола |
| Поверхность                                   | Гладкая   |
| Характеристики                                | Очень высокие                                     |
| Выступы для укладки в стопы                   | Да  |
| Пригодность к машинной мойке                  | Пригодны к частой мойке                           |
| Устойчивость к воздействию химических веществ | Высокая   |
| Скорость сушки                                | Очень высокая                                     |
| Ударопрочность                                | Очень высокая                                     |
| Устойчивость к поломке                        | Высокая   |
| Устойчивость к царапанию                      | Высокая   |
| Устойчивость к образованию пятен              | Очень высокая                                     |
| Термостойкость                                | от -10° до +100°С‡                                |

‡Использование в тележке с подогревом не рекомендуется.

### РЕКОМЕНДУЕМОЕ ПРИМЕНЕНИЕ

#### Частая, интенсивная эксплуатация

- Больницы
- Школы
- Университеты
- Походные кухни, кафетерии, предприятия самообслуживания
- Военные кухни и столовые
- Обслуживание в номерах гостиниц

Цвета: «Красная роза» (163), желтый (145), зеленый (162), голубой (142), бронзовый (161), «Белая сталь» (676), «Красная сталь» (675), «Синяя сталь» (674), Черный (110).

Минимальный объем любого индивидуального заказа: 12 дюжин.



ПРОПОРЦИОНАЛЬНО

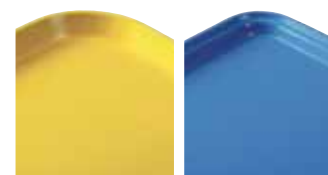

Глубокие

Неглубокие



| КОД                                     | РАЗМЕРЫ     | ШТ. В КАЖД. УПАКОВКЕ |
|---|-------------|----------------------|
| <b>Глубокие прямоугольные подносы</b>   |             |                      |
| 1014CL                                  | 27 x 35 cm  | 12                   |
| 1216CL                                  | 30,5 x 41,5 | 12                   |
| 1418CL                                  | 35,5 x 45,7 | 12                   |
| 1520CL                                  | 38 x 51,5   | 12                   |
| 1826CL                                  | 45,5 x 65,5 | 12                   |
| <b>Неглубокие прямоугольные подносы</b> |             |                      |
| 3253CL                                  | 32,5 x 53   | 12                   |



# ПОДНОСЫ ИЗ SAMWEAR®

## СВОЙСТВА

|   |                         |
|---|-------------------------|
| Материал                                      | Samwear                 |
| Поверхность                                   | Текстурованная          |
| Характеристики                                | Очень высокие           |
| Выступы для укладки в стопы                   | Да                      |
| Пригодность к машинной мойке                  | Пригодны к частой мойке |
| Устойчивость к воздействию химических веществ | Высокая                 |
| Скорость сушки                                | Очень высокая           |
| Ударопрочность                                | Очень высокая           |
| Устойчивость к поломке                        | Очень высокая           |
| Устойчивость к царапанию                      | Очень высокая           |
| Устойчивость к образованию пятен              | Очень высокая           |
| Термостойкость                                | от -40° до +99° C±      |



ПРОПОРЦИОНАЛЬНО

#Использование в тележке с подогревом не рекомендуется.

## РЕКОМЕНДУЕМОЕ ПРИМЕНЕНИЕ

Умеренно интенсивная эксплуатация в условиях экономии средств

- Школы
- Университеты
- Походные кухни, кафетерии, предприятия самообслуживания
- Военные кухни и столовые
- Рестораны быстрого обслуживания
- Буфеты, закулочные

Цвета: голубой (168), бежевый (133), черный (110), Тонированный металл (485), Темно-клюквенный (488).

Зарегистрировано Национальным санитарным фондом только для непрямого контакта с пищей.

# ПОДНОСЫ SAMWEAR® С НЕСКОЛЬЗЯЩИМ ПОКРЫТИЕМ

## СВОЙСТВА

|   |                         |
|---|-------------------------|
| Материал                                      | Samwear                 |
| Поверхность                                   | Шероховатая             |
| Характеристики                                | Очень высокие           |
| Выступы для укладки в стопы                   | Да                      |
| Пригодность к машинной мойке                  | Пригодны к частой мойке |
| Устойчивость к воздействию химических веществ | Высокая                 |
| Скорость сушки                                | Очень высокая           |
| Ударопрочность                                | Очень высокая           |
| Устойчивость к поломке                        | Очень высокая           |
| Устойчивость к царапанию                      | Высокая                 |
| Устойчивость к образованию пятен              | Высокая                 |
| Термостойкость                                | от -40° до +82° C±      |



ПРОПОРЦИОНАЛЬНО

#Использование в тележке с подогревом не рекомендуется.

## РЕКОМЕНДУЕМОЕ ПРИМЕНЕНИЕ

Умеренно интенсивная эксплуатация в условиях экономии средств

- Школы / Университеты
- Походные кухни, кафетерии, предприятия самообслуживания
- Военные кухни и столовые
- Рестораны быстрого обслуживания
- Буфеты, закулочные
- Рестораны и кафе
- Пивные
- Обслуживание в номерах гостиниц
- Больницы

Цвета: черный (110), Тонированный металл (485), Темно-клюквенный (488).

Зарегистрировано Национальным санитарным фондом только для непрямого контакта с пищей.



| КОД                                     | РАЗМЕРЫ        | ШТ. В КАЖД. УПАКОВКЕ |
|---|----------------|----------------------|
| <b>Глубокие прямоугольные подносы</b>   |                |                      |
| 1418CW                                  | 35,5 x 45,7 cm | 12                   |
| 1520CW                                  | 38 x 51        | 12                   |
| <b>Глубокие прямоугольный с ручками</b> |                |                      |
| 1418CWH <b>new!</b>                     | 35,5 x 45,7    | 12                   |
| 1520CWH <b>new!</b>                     | 38 x 51        | 12                   |
| <b>Глубокие трапециевидные подносы</b>  |                |                      |
| 1418TRCW                                | 35,5 x 45,7    | 12                   |

## «СКЛАДСКИЕ АРТИКУЛЫ И ЦВЕТА НА ЕВРОПЕЙСКОМ СКЛАДЕ»

1418CWNS: (488)

черный (110)

Темно-клюквенный (488)

Тонированный металл (485)



| КОД                                     | РАЗМЕРЫ        | ШТ. В КАЖД. УПАКОВКЕ |
|---|----------------|----------------------|
| <b>Глубокие прямоугольные подносы</b>   |                |                      |
| 1418CWNS                                | 35,5 x 45,7 cm | 12                   |
| 1520CWNS                                | 38 x 51        | 12                   |
| <b>Глубокие прямоугольный с ручками</b> |                |                      |
| 1418CWNSH <b>new!</b>                   | 35,5 x 45,7    | 12                   |
| 1520CWNSH <b>new!</b>                   | 38 x 51        | 12                   |

# ПОДНОСЫ SAMTREAD® ИЗ СТЕКЛОПЛАСТИКА С ШЕРОХОВАТОЙ РЕЗИНОВОЙ ПОВЕРХНОСТЬЮ

## СВОЙСТВА

|   |   |
|---|---|
| Материал                                      | Многослойный стеклопластик + полиэфирная смола + резиновое шероховатое покрытие |
| Поверхность                                   | Резиновая шероховатая   |
| Характеристики                                | Очень высокие   |
| Выступы для укладки в стопы                   | Да  |
| Пригодность к машинной мойке                  | Пригодны к частой мойке   |
| Устойчивость к воздействию химических веществ | Высокая   |
| Скорость сушки                                | Очень высокая   |
| Ударопрочность                                | Очень высокая   |
| Устойчивость к поломке                        | Высокая   |
| Устойчивость к царапанию                      | Очень высокая   |
| Устойчивость к образованию пятен              | Высокая   |
| Термостойкость                                | от -10° до +100°С†  |

Расценки на подносы Samtread нестандартных цветов определяются в индивидуальном порядке.

\*Заказное изделие, нет на складе — возврату не подлежит.

Не для использования с нагретыми тележками.

Индивидуализация дизайна: см. размеры и подробности на стр. 205.



## РЕКОМЕНДУЕМОЕ ПРИМЕНЕНИЕ

Частая, интенсивная эксплуатация

- Обслуживание банкетов
- Рестораны, кафе
- Бары, клубы
- Развозка блюд по заказу
- Пивные



Глубокие

Неглубокие

## «СКЛАДСКИЕ АРТИКУЛЫ И ЦВЕТА НА ЕВРОПЕЙСКОМ СКЛАДЕ»

1014СТ, 1100СТ, 1216СТ, 1826СТ, 2500СТ, 2900СТ, 3253СТ: (110)  
1400СТ, 1418СТ, 1600СТ, 1800СТ, 2700СТ: (110), (138)



Неглубокие овальные подносы



| КОД                                       | ДИАМ./ РАЗМЕРЫ | ШТ. В КАЖД. УПАКОВКЕ |
|---|----------------|----------------------|
| <b>Глубокие круглые подносы</b>           |                |                      |
| 900СТ*                                    | ø 23 см        | 12                   |
| 1100СТ                                    | ø 28           | 12                   |
| 1400СТ                                    | ø 35,5         | 12                   |
| 1600СТ                                    | ø 40,5         | 12                   |
| 1800СТ                                    | ø 45           | 6                    |
| <b>Неглубокие круглые подносы</b>         |                |                      |
| 1550СТ*                                   | ø 40,5         | 12                   |
| 1950СТ*                                   | ø 49,5         | 12                   |
| <b>Неглубокие овальные подносы</b>        |                |                      |
| 2500СТ                                    | 49 x 59        | 6                    |
| 2700СТ                                    | 56 x 68,5      | 6                    |
| 2900СТ                                    | 73,5 x 60      | 6                    |
| <b>Глубокие прямоугольные подносы</b>     |                |                      |
| 1014СТ*                                   | 27 x 35        | 12                   |
| 1216СТ                                    | 30,5 x 41,5    | 12                   |
| 1418СТ                                    | 35,5 x 45,7    | 12                   |
| 1520СТ*                                   | 38 x 51,5      | 12                   |
| 1622СТ*                                   | 40,5 x 56      | 12                   |
| 1826СТ                                    | 45 x 65        | 6                    |
| <b>Прямоугольные подносы - Неглубокие</b> |                |                      |
| 3253СТ                                    | 32,5 x 53      | 12                   |

## Цвета подносов:

110

«Черный шелк»

138

«Хмельной загар»



# ПОДНОСЫ TREADLITE™

## СВОЙСТВА

|   |   |
|---|---|
| Материал                                      | Многослойный стеклопластик + полиэфирная смола + резиновой шероховатой поверхностью |
| Поверхность                                   | Резиновая шероховатая   |
| Характеристики                                | Высокие   |
| Выступы для укладки в стопы                   | Да  |
| Пригодность к машинной мойке                  | Пригодны к частой мойке   |
| Устойчивость к воздействию химических веществ | Высокая   |
| Скорость сушки                                | Высокая   |
| Ударопрочность                                | Высокая   |
| Устойчивость к поломке                        | Высокая   |
| Устойчивость к царапанию                      | Высокая   |
| Устойчивость к образованию пятен              | Высокая   |
| Термостойкость                                | от -10° до +80° С±  |



ПРОПОРЦИОНАЛЬНО

#Использование в тележке с подогревом не рекомендуется.

## РЕКОМЕНДУЕМОЕ ПРИМЕНЕНИЕ

Умеренно интенсивная эксплуатация в условиях экономии средств

- Пивные
- Рестораны, кафе
- Бары, клубы

«СКЛАДСКИЕ АРТИКУЛЫ И ЦВЕТА НА ЕВРОПЕЙСКОМ СКЛАДЕ»

1400TL, 1600TL: (110)



| КОД                      | ДИАМ.     | ШТ. В КАЖД. УПАКОВКЕ |
|--------------------------|-----------|----------------------|
| Глубокие круглые подносы |           |                      |
| 1400TL                   | ø 35,5 см | 12                   |
| 1600TL                   | ø 40,5    | 12                   |

## Цвета подносов:

110

«Черный шелк»

138

«Хмельной загар»

# ПОДНОСЫ POLYTREAD®

## СВОЙСТВА

|   |   |
|---|---|
| Материал                                      | Полипропилен + резиновой шероховатой поверхностью |
| Поверхность                                   | Резиновая шероховатая                             |
| Характеристики                                | Высокие   |
| Выступы для укладки в стопы                   | Да  |
| Пригодность к машинной мойке                  | Пригодны к редкой мойке                           |
| Устойчивость к воздействию химических веществ | Высокая   |
| Скорость сушки                                | Высокая   |
| Ударопрочность                                | Высокая   |
| Устойчивость к поломке                        | Высокая   |
| Устойчивость к царапанию                      | Высокая   |
| Устойчивость к образованию пятен              | Высокая   |
| Термостойкость                                | от -10° до +80° С±                                |



ПРОПОРЦИОНАЛЬНО

#Использование в тележке с подогревом не рекомендуется.

## РЕКОМЕНДУЕМОЕ ПРИМЕНЕНИЕ

Умеренно интенсивная эксплуатация в условиях экономии средств

- Пивные
- Рестораны, кафе
- Бары, клубы



Глубокие



## Цвета подносов:

110

Черный

167

Коричневый

| КОД                            | ДИАМ./ РАЗМЕРЫ | ШТ. В КАЖД. УПАКОВКЕ |
|--------------------------------|----------------|----------------------|
| Глубокие круглые подносы       |                |                      |
| PT1100                         | ø 28 см        | 12                   |
| PT1400                         | ø 35,5         | 12                   |
| PT1600                         | ø 40,5         | 12                   |
| Глубокие прямоугольные подносы |                |                      |
| PT1014                         | 27 x 34,5      | 24                   |
| PT1216                         | 30 x 41,5      | 24                   |
| PT1418                         | 36 x 46        | 12                   |



# ПОДНОСЫ EPICSTREAD™

## СВОЙСТВА

|   |  |
|---|--|
| Материал                                      | Стекловолоконные слои + нескользящая водоотталкивающая поверхность |
| Поверхность                                   | Шероховатая  |
| Характеристики                                | Высокие  |
| Выступы для укладки в стопы                   | Да   |
| Пригодность к машинной мойке                  | Пригодны к редкой мойке  |
| Устойчивость к воздействию химических веществ | Высокая  |
| Скорость сушки                                | Высокая  |
| Ударопрочность                                | Высокая  |
| Устойчивость к поломке                        | Высокая  |
| Устойчивость к царапанию                      | Высокая  |
| Устойчивость к образованию пятен              | Высокая  |
| Термостойкость                                | от -10° до +90° C†   |



ПРОПОРЦИОНАЛЬНО

†Использование в тележке с подогревом не рекомендуется.

## РЕКОМЕНДУЕМОЕ ПРИМЕНЕНИЕ

Не слишком интенсивная эксплуатация там, где важен стиль обслуживания, а частая мойка не требуется

- Обслуживание банкетов
- Рестораны, кафе
- Бары, клубы
- Развозка блюд по заказу
- Пивные

Черный (110)

Белый (148)

Испанский голубой (503)

Темное бургундское вино (207)

Темно-зеленый (206)

Красный «Cambro» (521)



| КОД    | ДИАМ.   | ШТ. В КАЖД. УПАКОВКЕ |
|--------|---------|----------------------|
| 1400ET | ø 39 см | 12                   |
| 1600ET | ø 43,7  | 12                   |

# ПОДНОСЫ ИЗ КРАСНОГО ДЕРЕВА С ШЕРОХОВАТОЙ ПОВЕРХНОСТЬЮ

## СВОЙСТВА

|   |                         |
|---|-------------------------|
| Материал                                      | Буковая фанера          |
| Поверхность                                   | Шероховатая             |
| Характеристики                                | Высокие                 |
| Выступы для укладки в стопы                   | Нет                     |
| Пригодность к машинной мойке                  | Пригодны к редкой мойке |
| Устойчивость к воздействию химических веществ | Высокая                 |
| Скорость сушки                                | Высокая                 |
| Ударопрочность                                | Высокая                 |
| Устойчивость к поломке                        | Высокая                 |
| Устойчивость к царапанию                      | Высокая                 |
| Устойчивость к образованию пятен              | Высокая                 |
| Термостойкость                                | от -10° до +100° C†     |



†Использование в тележке с подогревом не рекомендуется.

Пожалуйста, учитывайте, что эти подносы изготовляются из настоящего дерева.

## РЕКОМЕНДУЕМОЕ ПРИМЕНЕНИЕ

Не слишком интенсивная эксплуатация там, где важен стиль обслуживания, а частая мойка не требуется

- Обслуживание банкетов
- Рестораны, кафе
- Бары, клубы
- Развозка блюд по заказу
- Пивные

Поставляются только из компании Cambro European Logistics (CEL) (Германия) и Cambro Özü (Турция).



Красное дерево (W02)

| КОД                                      | ДИАМ./РАЗМЕРЫ | ШТ. В КАЖД. УПАКОВКЕ |
|--|---------------|----------------------|
| <b>Прямоугольные подносы</b>             |               |                      |
| MW3245                                   | 32 x 45 см    | 12                   |
| MW3858                                   | 37,5 x 57,5   | 12                   |
| MW3646                                   | 36 x 46       | 12                   |
| <b>Овальные подносы</b>                  |               |                      |
| MW2129                                   | 21 x 29       | 12                   |
| <b>Круглые подносы для пивных кружек</b> |               |                      |
| MW3200                                   | ø 32          | 12                   |
| MW3600                                   | ø 36          | 12                   |
| MW4200                                   | ø 42          | 12                   |

## ДЕРЕВЯННЫЕ ПОДНОСЫ С ГЛАДКОЙ ПОВЕРХНОСТЬЮ СВОЙСТВА

|   |                             |
|---|-----------------------------|
| Материал                                      | Буковая фанера              |
| Поверхность                                   | Гладкая                     |
| Характеристики                                | Высокие                     |
| Выступы для укладки в стопы                   | Нет                         |
| Пригодность к машинной мойке                  | Пригодны к нормальной мойке |
| Устойчивость к воздействию химических веществ | Высокая                     |
| Скорость сушки                                | Высокая                     |
| Ударопрочность                                | Высокая                     |
| Устойчивость к поломке                        | Высокая                     |
| Устойчивость к царапанию                      | Высокая                     |
| Устойчивость к образованию пятен              | Высокая                     |
| Термостойкость                                | от -10° до +100° С†         |



ПРОПОРЦИОНАЛЬНО

†Использование в тележке с подогревом не рекомендуется.

### РЕКОМЕНДУЕМОЕ ПРИМЕНЕНИЕ

Не слишком интенсивная эксплуатация там, где важен стиль обслуживания, а частая мойка не требуется

- Обслуживание банкетов
- Рестораны, кафе
- Развозка блюд по заказу



Цвет подносов:



| КОД                                      | ДИАМ./ РАЗМЕРЫ | ШТ. В КАЖД. УПАКОВКЕ |
|--|----------------|----------------------|
| <b>Прямоугольные подносы серии 60</b>    |                |                      |
| RH556010                                 | 45 x 32 cm     | 12                   |
| RH556020                                 | 58 x 38        | 12                   |
| RH556030                                 | 63 x 40        | 12                   |
| RH556040                                 | 70 x 45        | 12                   |
| RH556050                                 | 75 x 48        | 12                   |
| <b>Прямоугольные подносы серии 65</b>    |                |                      |
| RH556510                                 | 27 x 20        | 12                   |
| RH556520                                 | 33 x 23        | 12                   |
| <b>Овальные подносы</b>                  |                |                      |
| RH557010                                 | 23 x 16        | 24                   |
| RH557020                                 | 26 x 20        | 24                   |
| RH557030                                 | 29 x 21        | 24                   |
| RH557040                                 | 33 x 24        | 24                   |
| <b>Круглые подносы для пивных кружек</b> |                |                      |
| RH558510                                 | ∅ 32           | 12                   |
| RH558520                                 | ∅ 36           | 12                   |
| RH558530                                 | ∅ 42           | 12                   |

## ДЕРЕВЯННЫЕ ПОДНОСЫ С ШЕРОХОВАТОЙ ПОВЕРХНОСТЬЮ СВОЙСТВА

|   |                         |
|---|-------------------------|
| Материал                                      | Буковая фанера          |
| Поверхность                                   | Шероховатая             |
| Характеристики                                | Высокие                 |
| Выступы для укладки в стопы                   | Нет                     |
| Пригодность к машинной мойке                  | Пригодны к редкой мойке |
| Устойчивость к воздействию химических веществ | Высокая                 |
| Скорость сушки                                | Высокая                 |
| Ударопрочность                                | Высокая                 |
| Устойчивость к поломке                        | Высокая                 |
| Устойчивость к царапанию                      | Высокая                 |
| Устойчивость к образованию пятен              | Высокая                 |
| Термостойкость                                | от -10° до +100° С†     |



ПРОПОРЦИОНАЛЬНО

†Использование в тележке с подогревом не рекомендуется.

### РЕКОМЕНДУЕМОЕ ПРИМЕНЕНИЕ

Не слишком интенсивная эксплуатация там, где важен стиль обслуживания, а частая мойка не требуется

- Обслуживание банкетов
- Рестораны, кафе
- Бары, клубы
- Развозка блюд по заказу
- Пивные

Поставляются только из компании Cambro European Logistics (CEL) (Германия) и Cambro Özyay (Турция).

«СКЛАДСКИЕ АРТИКУЛЫ И ЦВЕТА НА ЕВРОПЕЙСКОМ СКЛАДЕ»

RH556056: (000)

Минимальный заказ нескладских позиций: 120 штук.



Цвет подносов:



| КОД                                      | ДИАМ./ РАЗМЕРЫ | ШТ. В КАЖД. УПАКОВКЕ |
|--|----------------|----------------------|
| <b>Прямоугольные подносы серии 60</b>    |                |                      |
| RH556016                                 | 45 x 32 cm     | 12                   |
| RH556026                                 | 58 x 38        | 12                   |
| RH556036                                 | 63 x 40        | 12                   |
| RH556046                                 | 70 x 45        | 12                   |
| RH556056                                 | 75 x 48        | 12                   |
| <b>Прямоугольные подносы серии 65</b>    |                |                      |
| RH556516                                 | 27 x 20        | 12                   |
| RH556526                                 | 33 x 23        | 12                   |
| <b>Овальные подносы</b>                  |                |                      |
| RH557016                                 | 23 x 16        | 24                   |
| RH557026                                 | 26 x 20        | 24                   |
| RH557036                                 | 29 x 21        | 24                   |
| RH557046                                 | 33 x 24        | 24                   |
| <b>Круглые подносы для пивных кружек</b> |                |                      |
| RH558516                                 | ∅ 32           | 12                   |
| RH558526                                 | ∅ 36           | 12                   |
| RH558536                                 | ∅ 42           | 12                   |

# CORFU — многослойные подносы с шероховатой резиновой поверхностью

## СВОЙСТВА

|   |  |
|---|--|
| Материал                                      | Многослойный, с шероховатой резиновой поверхностью |
| Поверхность                                   | Шероховатая  |
| Характеристики                                | Очень высокие                                      |
| Выступы для укладки в стопы                   | Нет  |
| Пригодность к машинной мойке                  | Пригодны к нормально й мойке                       |
| Устойчивость к воздействию химических веществ | Очень высокая                                      |
| Скорость сушки                                | Высокая  |
| Ударопрочность                                | Высокая  |
| Устойчивость к поломке                        | Высокая  |
| Устойчивость к царапанию                      | Высокая  |
| Устойчивость к образованию пятен              | Высокая  |
| Термостойкость                                | от -10° до +100° С±                                |



Индивидуализация  
дизайна: см. стр. 205.

ПРОПОР-  
ЦИОНАЛЬНО

Использование в тельеке с подогревом не рекомендуется.

Примечание: все многослойные подносы необходимо сушить перед укладкой в стопы.

## РЕКОМЕНДУЕМОЕ ПРИМЕНЕНИЕ

Не слишком интенсивная эксплуатация там, где важен стиль обслуживания, а частая мойка не требуется

- Походные кухни, кафетерии, предприятия самообслуживания
- Обслуживание банкетов
- Рестораны, кафе
- Бары, клубы
- Развозка блюд по заказу

Поставляются только из компании Cambro European Logistics (CEL) (Германия) и Cambro Özyü (Турция).

Минимальный заказ нескладских позиций: 120 штук.

«СКЛАДСКИЕ АРТИКУЛЫ И ЦВЕТА НА ЕВРОПЕЙСКОМ СКЛАДЕ»

CO3200, CO3343, CO3800, CO4300, CO3646: (D01)



Цвета подносов:



D01  
Черный на сером фоне

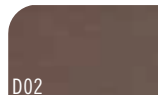

D02  
Коричневый

| КОД                          | ДИАМ./ РАЗМЕРЫ | ШТ. В КАЖД. УПАКОВКЕ |
|------------------------------|----------------|----------------------|
| <b>Прямоугольные подносы</b> |                |                      |
| CO2632                       | 26,5 x 32,5 cm | 12                   |
| CO3253                       | 32,5 x 53      | 12                   |
| CO3343                       | 33 x 43        | 12                   |
| CO3646                       | 36 x 46        | 12                   |
| CO3753                       | 37 x 53        | 12                   |
| <b>Круглые подносы</b>       |                |                      |
| CO3200                       | ø 32           | 12                   |
| CO3800                       | ø 38           | 12                   |
| CO4300                       | ø 43           | 12                   |



# MYKONOS – многослойные подносы с шероховатой поверхностью

## СВОЙСТВА

|   |   |
|---|---|
| Материал                                      | Многослойный материал с шероховатым покрытием |
| Поверхность                                   | Шероховатая                                   |
| Характеристики                                | Высокие                                       |
| Выступы для укладки в стопы                   | Нет   |
| Пригодность к машинной мойке                  | Пригодны к редкой мойке                       |
| Устойчивость к воздействию химических веществ | Высокая                                       |
| Скорость сушки                                | Высокая                                       |
| Ударопрочность                                | Высокая                                       |
| Устойчивость к поломке                        | Высокая                                       |
| Устойчивость к царапанию                      | Высокая                                       |
| Устойчивость к образованию пятен              | Высокая*                                      |
| Термостойкость                                | от -10° до +100° С±                           |



Индивидуализация дизайна: см. стр. 205.

ПРОПОРЦИОНАЛЬНО

Использование в тележке с подогревом не рекомендуется.  
Примечание: все многослойные подносы необходимо сушить перед укладкой в стопы.  
\*Подносы в стиле «Береза» (E75) отличаются ограниченной устойчивостью к образованию пятен.

## РЕКОМЕНДУЕМОЕ ПРИМЕНЕНИЕ

Умеренно интенсивная эксплуатация в условиях экономии средств

- Обслуживание банкетов
- Рестораны, кафе
- Бары, клубы
- Развозка блюд по заказу

Поставляются только из компании Cambro European Logistics (CEL) (Германия) и Cambro Özyay (Турция).

Минимальный заказ нескладских позиций: 120 штук.

«СКЛАДСКИЕ АРТИКУЛЫ И ЦВЕТА НА ЕВРОПЕЙСКОМ СКЛАДЕ»

MY2129, MY2632, MY3253, MY3800, MY4300, MY4361: (E76)  
MY2738: (E75)  
MY3343: (E75), (E76)  
MY3646: (E73), (E76)



Цвета подносов:



E73  
«Красное дерево»

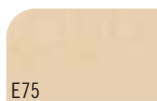

E75  
\*«Береза»

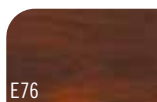

E76  
«Грецкий орех»



E77  
Тик



E79  
Черный



E82  
«Угльно-черный гранит»



| КОД                          | ДИАМ./ РАЗМЕРЫ | ШТ. В КАЖД. УПАКОВКЕ |
|------------------------------|----------------|----------------------|
| <b>Прямоугольные подносы</b> |                |                      |
| MY2632                       | 26,5 x 32,5 cm | 24                   |
| MY2738                       | 27 x 38        | 24                   |
| MY3244                       | 32 x 44        | 24                   |
| MY3253                       | 32,5 x 53      | 24                   |
| MY3343                       | 33 x 43        | 24                   |
| MY3446                       | 34 x 46        | 24                   |
| MY3646                       | 36 x 46        | 24                   |
| MY3753                       | 37 x 53        | 24                   |
| MY3952                       | 39 x 52        | 24                   |
| MY4361                       | 43 x 61        | 12                   |
| <b>Овальные подносы</b>      |                |                      |
| MY2026                       | 20 x 26        | 24                   |
| MY2129                       | 21 x 29        | 24                   |
| <b>Круглые подносы</b>       |                |                      |
| MY3200                       | ø 32           | 24                   |
| MY3800                       | ø 38           | 24                   |
| MY4300                       | ø 43           | 24                   |

# CAPRI — многослойные подносы с гладкой поверхностью

## СВОЙСТВА

|   |                     |
|---|---------------------|
| Материал                                      | Многослойный        |
| Поверхность                                   | Гладкая             |
| Характеристики                                | Высокие             |
| Выступы для укладки в стопы                   | Нет                 |
| Пригодность к машинной мойке                  | Пригодны нормально  |
| Устойчивость к воздействию химических веществ | Очень высокая       |
| Скорость сушки                                | Высокая             |
| Ударопрочность                                | Высокая             |
| Устойчивость к поломке                        | Высокая             |
| Устойчивость к царапанию                      | Высокая             |
| Устойчивость к образованию пятен              | Очень высокая       |
| Термостойкость                                | от -10° до +100° С± |



Индивидуализация  
дизайна: см. стр. 205.

ПРОПОРЦИОНАЛЬНО

Использование в тележке с подогревом не рекомендуется.

Примечание: все многослойные подносы необходимо сушить перед укладкой в стопы.

## РЕКОМЕНДУЕМОЕ ПРИМЕНЕНИЕ

Умеренно интенсивная эксплуатация в условиях экономии средств

- Походные кухни, кафетерии, предприятия самообслуживания
- Обслуживание в номерах гостиниц
- Рестораны, кафе
- Бары, клубы
- Развозка блюд по заказу
- Пивные

Поставляются только из компании Cambro European Logistics (CEL) (Германия) и Cambro Özyay (Турция).

«СКЛАДСКИЕ АРТИКУЛЫ И ЦВЕТА НА ЕВРОПЕЙСКОМ СКЛАДЕ»

CA4064H: (E76), (E84)

| КОД                     | НАРУЖНЫЕ РАЗМЕРЫ | ВНУТРЕННИЕ РАЗМЕРЫ |
|-------------------------|------------------|--------------------|
| прямоугольные с ручками |                  |                    |
| CA4064H                 | 40 x 64 cm       | 35,6 x 53,3 cm     |
| Шт. в упаковке: 12      |                  |                    |

Capri — прямоугольные с ручками



Крацованная сталь (E85)

Темно-коричневый (E84)

«Грецкий орех» (E76)



# CAPRI – многослойные подносы с гладкой поверхностью

## Capri – Круглые подносы



### Узор на подносе:

Спасибо! (E01). Только для изделий CA1300.

## Capri – Трапециевидные подносы и Овальные подносы



Поставляются только из компании Cambro European Logistics (CEL) (Германия) и Cambro Ozyay (Турция).

Минимальный заказ нескладских позиций: 120 штук.

### «СКЛАДСКИЕ АРТИКУЛЫ И ЦВЕТА НА ЕВРОПЕЙСКОМ СКЛАДЕ»

CA2632: (E88), (E89)  
 CA2738: (E76), (E86), (E87), (E88), (E89), (E90)  
 CA2836, CA3753: (E76), (E88), (E89)  
 CA3253: (E75), (E76), (E86), (E87), (E88), (E89)  
 CA3343, CA3646: (E73), (E75), (E76), (E82)  
 CA3446: (E73), (E75), (E82)  
 CA3748: (E73), (E82)  
 CA4361: (E73), (E76)

## Capri – Прямоугольные подносы



| КОД                           | РАЗМЕРЫ     | ШТ. В КАЖД. УПАКОВКЕ |
|-------------------------------|-------------|----------------------|
| <b>Прямоугольные подносы</b>  |             |                      |
| CA2028                        | 20 x 28 cm  | 24                   |
| CA2632                        | 26,5 x 32,5 | 24                   |
| CA2738                        | 27 x 38     | 24                   |
| CA2836                        | 28 x 36     | 24                   |
| CA3244                        | 32 x 44     | 24                   |
| CA3253                        | 32,5 x 53   | 24                   |
| CA3343                        | 33 x 43     | 24                   |
| CA3446                        | 34 x 46     | 24                   |
| CA3646                        | 36 x 46     | 24                   |
| CA3748                        | 37 x 48     | 24                   |
| CA3753                        | 37 x 53     | 24                   |
| CA3952                        | 39 x 52     | 24                   |
| CA4361                        | 43 x 61     | 12                   |
| <b>Круглые подносы</b>        |             |                      |
| CA1300                        | ø 13        | 24                   |
| CA3200                        | ø 32        | 24                   |
| CA3800                        | ø 38        | 24                   |
| CA4300                        | ø 43        | 24                   |
| <b>Трапециевидные подносы</b> |             |                      |
| CA3247TR                      | 32 x 47     | 24                   |
| <b>Овальные подносы</b>       |             |                      |
| CA1623                        | 16 x 23     | 24                   |
| CA2026                        | 20 x 26,5   | 24                   |
| CA2129                        | 21 x 29     | 24                   |

### Цвета подносов:

|                     |                  |                         |
|---------------------|------------------|-------------------------|
| <b>New!</b> E86     | E73              | E79                     |
| Светлый дуб         | «Красное дерево» | Черный                  |
| <b>New!</b> E87     | E75              | E80                     |
| Коричневый дуб      | «Береза»         | Бежевый                 |
| <b>New!</b> E88     | E76              | E81                     |
| Красильный дуб      | «Грецкий орех»   | Gray                    |
| <b>New!</b> E89     | E77              | E82                     |
| Светло-оливковый    | Тик              | «Угольно-черный гранит» |
| <b>New!</b> E90     | E78              |                         |
| Коричнево-оливковый | Белый            |                         |



# MADEIRA — многослойные подносы с текстурированной поверхностью под дерево

## СВОЙСТВА

|   |   |
|---|---|
| Материал                                      | Многослойный материал                         |
| Поверхность                                   | Текстурированные верхняя и нижняя поверхности |
| Характеристики                                | Высокие                                       |
| Выступы для укладки в стопы                   | Нет   |
| Пригодность к машинной мойке                  | Пригодны к нормальной мойке                   |
| Устойчивость к воздействию химических веществ | Очень высокая                                 |
| Скорость сушки                                | Высокая                                       |
| Ударопрочность                                | Высокая                                       |
| Устойчивость к поломке                        | Высокая                                       |
| Устойчивость к царапанию                      | Высокая                                       |
| Устойчивость к образованию пятен              | Очень высокая                                 |
| Термостойкость                                | от -10° до +100°С±                            |



ПРОПОРЦИОНАЛЬНО

Индивидуализация дизайна: см. стр. 205.

Использование в тележке с подогревом не рекомендуется.

Примечание: все многослойные подносы необходимо сушить перед укладкой в стопы.

## РЕКОМЕНДУЕМОЕ ПРИМЕНЕНИЕ

Умеренно интенсивная эксплуатация в условиях экономии средств

- Походные кухни, кафетерии, предприятия самообслуживания
- Обслуживание в номерах гостиниц
- Рестораны, кафе
- Бары, клубы

Поставляются только из компании Cambro European Logistics (CEL) (Германия) и Cambro Özyay (Турция).

## «СКЛАДСКИЕ АРТИКУЛЫ И ЦВЕТА НА ЕВРОПЕЙСКОМ СКЛАДЕ»

MA2028, MA2435, MA3343, MA3646, MA3753: (E86), (E87), (E88), (E89), (E90)

Минимальный заказ нескладских позиций: 120 штук.



New!



## Цвета подносов:

E73

«Красное дерево»

E75

«Береза»

E76

«Грецкий орех»

E77

Тик

New! E86

Светлый дуб

New! E87

Коричневый дуб

New! E88

Красильный дуб

New! E89

Светло-оливковый

New! E90

Коричнево-оливковый

| КОД                                    | ДИАМ./ РАЗМЕРЫ | ШТ. В КАЖД. УПАКОВКЕ |
|--|----------------|----------------------|
| <b>Прямоугольные подносы</b>           |                |                      |
| MA2028 <b>New!</b>                     | 20 x 28 cm     | 24                   |
| MA2435                                 | 24 x 35        | 24                   |
| MA3343                                 | 33 x 43        | 24                   |
| MA3646                                 | 36 x 46        | 24                   |
| MA3753                                 | 37 x 53        | 24                   |
| MA4361                                 | 43 x 61        | 12                   |
| <b>Прямоугольные подносы с ручками</b> |                |                      |
| MA3142H                                | 31 x 42        | 24                   |
| <b>Трапециевидные подносы</b>          |                |                      |
| MA3652TR                               | 36 x 52        | 24                   |
| <b>Круглые подносы</b>                 |                |                      |
| MA3200                                 | ø 32           | 24                   |
| MA3800                                 | ø 38           | 24                   |
| MA4300                                 | ø 43           | 24                   |



# ПОДНОСЫ ДЛЯ ПИЩЕВЫХ ПРЕДПРИЯТИЙ БЫСТРОГО ОБСЛУЖИВАНИЯ

## СВОЙСТВА

|   |                   |
|---|-------------------|
| Материал                                      | Полипропилен      |
| Поверхность                                   | Текстурованная    |
| Характеристики                                | Высокие           |
| Выступы для укладки в стопу                   | Да                |
| Пригодность к машинной мойке                  | Да, минимальная** |
| Устойчивость к воздействию химических веществ | Очень высокая     |
| Скорость сушки                                | Высокая           |
| Ударопрочность                                | Высокая           |
| Устойчивость к поломке                        | Высокая           |
| Устойчивость к царапанию                      | Высокая           |
| Устойчивость к образованию пятен              | Высокая           |
| Термостойкость                                | от -10° до +80°С‡ |

\*Цвета подносов 1217FFH: черный (110), шервудский зеленый (119), оранжевый (166), коричневый (167), клюквенный (416).

‡Использование в тележке с подогревом не рекомендуется.

\*\*Мыть 1 раз в день в течение 60 секунд при температуре не выше 80°С.

\*Дизайн не индивидуализируется. Продукция возврату не подлежит.



ПРОПОРЦИОНАЛЬНО



## РЕКОМЕНДУЕМОЕ ПРИМЕНЕНИЕ

Умеренно интенсивная эксплуатация в условиях экономии средств

- Рестораны быстрого обслуживания
- Буфеты, закусовые



Глубокие

Глубокие подносы с ручками

## «СКЛАДСКИЕ АРТИКУЛЫ И ЦВЕТА НА ЕВРОПЕЙСКОМ СКЛАДЕ»

1014FF, 1216FF: (110), (119), (163), (167), (168), (186)

1418FF: (107), (110), (119), (163), (167), (168), (186)

1217FFH: (110), (119), (166), (167), (416)



1217FFH

## Цвета подносов:



| КОД  | РАЗМЕРЫ        | ШТ. В КАЖД. УПАКОВКЕ |
|--|----------------|----------------------|
| Глубокие прямоугольные подносы             |                |                      |
| 1014FF                                     | 26,5 x 34,5 см | 24                   |
| 1216FF                                     | 30 x 41        | 24                   |
| 1418FF                                     | 35,5 x 45,7    | 12                   |
| Прямоугольные глубокие – подносы с ручками |                |                      |
| 1217FFH*                                   | 30 x 43        | 24                   |



Индивидуализация дизайна: см. стр. 205.

# ПОДНОСЫ С ОТДЕЛЕНИЯМИ

## СВОЙСТВА

|                                  |                         |                         |                         |
|----------------------------------|-------------------------|-------------------------|-------------------------|
| Код                              | 10146CW                 | ВСТ1014                 | PS1014                  |
| Материал                         | Camwear®                | ABS                     | Подносы из сополимера   |
| Поверхность                      | Текстурированная        | Текстурированная        | Текстурированная        |
| Характеристики                   | Очень высокие           | Очень высокие           | Очень высокие           |
| Выступы для укладки в стопы      | Да                      | Да                      | Да                      |
| Пригодность к машинной мойке     | Пригодны к частой мойке | Пригодны к частой мойке | Пригодны к редкой мойке |
| к воздействию химических веществ | Высокая                 | Очень высокая           | Очень высокая           |
| Скорость сушки                   | Очень высокая           | Очень высокая           | Очень высокая           |
| Ударопрочность                   | Очень высокая           | Высокая                 | Высокая                 |
| Устойчивость к поломке           | Очень высокая           | Высокая                 | Очень высокая           |
| Устойчивость к царапанию         | Очень высокая           | Очень высокая           | Очень высокая           |
| Устойчивость к образованию пятен | Очень высокая           | Очень высокая           | Очень высокая           |
| Термостойкость                   | от -40° до +99° C‡      | от -10° до +82° C‡      | от -10° до +80° C‡      |

‡Использование в тележке с подогревом не рекомендуется.



PS1014

На этот поднос помещаются многоцветные глубокие блюда 150CW, 100CW, 50CW, 45CW, 35CW, 10CW и SRB5CW, которые можно использовать для подачи хлопьев, супов и салатов.



ВСТ1014



PS1014 на открытой стойке OETR314 для подносов.

| КОД                | РАЗМЕРЫ        | ШТ. В КАЖД. УПАКОВКЕ |
|--------------------|----------------|----------------------|
| Camwear®           |                |                      |
| 10146CW            | 25,4 x 36,5 cm | 24                   |
| ABS                |                |                      |
| ВСТ1014            | 25,4 x 36,5    | 24                   |
| Подносы сополимера |                |                      |
| PS1014             | 25,4 x 36,5    | 24                   |



ВСТ1014, PS1014 & 10146CW

## РЕКОМЕНДУЕМОЕ ПРИМЕНЕНИЕ

Умеренно интенсивная эксплуатация в условиях экономии средств

- Школы
- Университеты
- Военные кухни и столовые

Сополимер не зарегистрирован Национальным санитарным фондом США.



Только из Camwear

## Camwear

NSF 3 ПРОПОРЦИОНАЛЬНО



## ABS

2 ПРОПОРЦИОНАЛЬНО



## Подносы из сополимера

2 ПРОПОРЦИОНАЛЬНО





# ПОДНОСЫ С ОТДЕЛЕНИЯМИ

## СВОЙСТВА

|   |                         |                         |
|---|-------------------------|-------------------------|
| Материал                                      | Camwear®                | Подносы из сополимера   |
| Поверхность                                   | Текстурованная          | Текстурованная          |
| Характеристики                                | Очень высокие           | Очень высокие           |
| Выступы для укладки в стопы                   | Да                      | Да                      |
| Пригодность к машинной мойке                  | Пригодны к частой мойке | Пригодны к редкой мойке |
| Устойчивость к воздействию химических веществ | Высокая                 | Очень высокая           |
| Скорость сушки                                | Очень высокая           | Очень высокая           |
| Ударопрочность                                | Очень высокая           | Высокая                 |
| Устойчивость к поломке                        | Очень высокая           | Очень высокая           |
| Устойчивость к царапанию                      | Очень высокая           | Очень высокая           |
| Устойчивость к образованию пятен              | Очень высокая           | Очень высокая           |
| Термостойкость                                | от -40° до +99° C±      | от -10° до +80° C±      |

#Использование в тележке с подогревом не рекомендуется.

## РЕКОМЕНДУЕМОЕ ПРИМЕНЕНИЕ

Частая, интенсивная эксплуатация

- Школы
- Университеты
- Военные кухни и столовые

Изделия 100CW, SRB13CW и 50CW входят в круглое отделение подноса. Изделия 10CW и 150CW входят в прямоугольное отделение подноса. См. разделы «Обеденная посуда» и «Чаша Swirl Bowl».

Сополимер не зарегистрирован Национальным санитарным фондом США.



Только из Camwear



915CP



1596CW

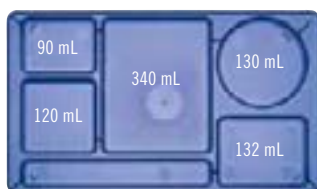

915CW & 915CP

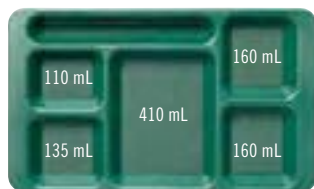

1596CW & 1596CP



915CW и 1596CW внутри двух поддонов Camrack PR314.

## Подносы из Camwear

**NSE** | **3** ПРОПОРЦИОНАЛЬНО



119

Шервудский зеленый



404

Красный

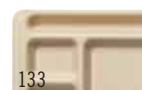

133

Бежевый



414

Лазоревый



168

Синий



416

Клюквенный



186

Темно-синий



110

Черный



431

Прозрачный синий

## Подносы из сополимера

**2** ПРОПОРЦИОНАЛЬНО



416

Клюквенный



186

Темно-синий

| КОД                          | РАЗМЕРЫ      | ШТ. В КАЖД. УПАКОВКЕ |
|------------------------------|--------------|----------------------|
| <b>Подносы из Camwear</b>    |              |                      |
| 1596CW                       | 22,9 x 38 cm | 24                   |
| 915CW                        | 22,2 x 38    | 24                   |
| <b>Подносы из сополимера</b> |              |                      |
| 1596CP                       | 22,9 x 38    | 24                   |
| 915CP                        | 22,2 x 38    | 24                   |

# ПОДНОСЫ ДЛЯ ДОСТАВКИ ПИТАНИЯ

- Три глубоких отделения для больших порций.
- Защелкивающаяся крышка плотно закрывается.
- Текстурированная поверхность сводит к минимуму образование царапин.

**Подносы из Samwear Цвета:** бежевый (133), лазоревый (414).  
**Цвет крышки:** прозрачный (135).

**Подносы из сополимера Цвета:** лазоревый (414), коричневый (167), бронзовый (161).  
**Цвет крышки:** белый (148).

Сополимер не зарегистрирован Национальным санитарным фондом США.

Использование в тележке с подогревом не рекомендуется.



## Подносы из Samwear®



## Подносы из сополимера



9113CW/9113CP

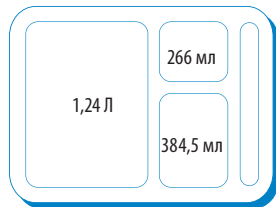

9114CW/9114CP

| КОД                       | ОПИСАНИЕ                  | РАЗМЕРЫ Ш x Д x Г    |
|---------------------------|---------------------------|----------------------|
| <b>Подносы из Samwear</b> |                           |                      |
| 9113CW                    | 3 отделения               | 22,8 x 27,9 x 6,8 cm |
| 9114CW                    | 4 отделения               | 22,8 x 27,8 x 6,7    |
| 9113CW                    | Крышка для обоих подносов | 22,9 x 28 x 1,4      |
| <b>Сополимер</b>          |                           |                      |
| 9113CP                    | 3 отделения               | 22,5 x 27,2 x 6,6    |
| 9114CP                    | 4 отделения               | 22,6 x 27,2 x 6,6    |
| 9113CP                    | Крышка для обоих подносов | 22,6 x 27,4 x 1,4    |

Шт. в каждой упаковке: 24

# ПОДНОС С ОТДЕЛЕНИЯМИ SEPARATOR

- Поднос с шестью отделениями, специально предназначенный для развозки блюд по камерам.
- Горячие и холодные блюда размещаются на одном подносе.
- Крышка подноса изолирует отделения, что способствует поддержанию температуры блюд и предотвращению разлива жидкостей.
- Выступы на верхней стороне крышки, вставляющиеся в пазы на днище подноса, обеспечивают дополнительную устойчивость стопы подносов.

**Подносы из Samwear Цвета:** бежевый (133).  
**Цвет крышки:** прозрачный (135).

**Подносы из сополимера Цвета:** лазоревый (414), коричневый (167), бронзовый (161).  
**Цвет крышки:** полупрозрачный (190).

Сополимер не зарегистрирован Национальным санитарным фондом США.

Использование в тележке с подогревом не рекомендуется.



## Подносы из Samwear



## Подносы из сополимера



10146DCW/10146DCP

| КОД                       | ОПИСАНИЕ                           | РАЗМЕРЫ Ш x Д x Г    |
|---------------------------|------------------------------------|----------------------|
| <b>Подносы из Samwear</b> |                                    |                      |
| 10146DCW                  | 6 отделения                        | 25,4 x 36,1 x 3,3 cm |
| 10146DCWC                 | Крышка подходит к подносу 10146DCW | 26 x 36,2 x 3,5      |
| <b>Сополимер</b>          |                                    |                      |
| 10146DCP                  | 6 отделения                        | 25,4 x 36 x 2,9      |
| 10146DCPC                 | Крышка подходит к подносу 10146DCP | 25,6 x 35,6 x 3,6    |

Шт. в каждой упаковке: 24

# СИСТЕМА ДОСТАВКИ ПИТАНИЯ «ПОДНОС НА ПОДНОСЕ»

## Базовый поднос

- Горячие и холодные блюда размещаются на одном подносе универсального применения и многоразового применения.
- Комплект с дополнительным вставным подносом пригоден для самообслуживания и для развозки блюд по камерам.
- В базовом подносе 5 отделений (одно для вставного подноса).

Подносы из Samwear

Цвет: бежевый (133).

Подносы из сополимера

Цвета: коричневый (167), бронзовый (161).

Сополимер не зарегистрирован Национальным санитарным фондом США.

Использование в тележке с подогревом не рекомендуется.



1411CW



Базовый поднос 1411CW со вставным подносом 853FH.

## Подносы из Samwear®



3

ПРОПОРЦИОНАЛЬНО

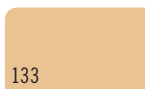

133

Бежевый

## Подносы из сополимера



ПРОПОРЦИОНАЛЬНО

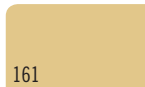

161

бронзовый

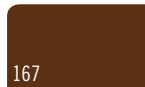

167

коричневый



1411CW/1411CP

## Вставной поднос

- Восемь подносов компактно размещаются на стандартном плоском поддоне или на проволочной стойке 45,5 x 65,5 см.

Подносы из Samwear Цвет: бежевый (133).

Цвет крышки: бежевый (133).

Подносы из сополимера Цвета:

коричневый (167), бронзовый (161)

Цвет крышки: полупрозрачный (190).

Жаропрочный пластик Цвет подноса и крышки: янтарный (150).

Сополимер не зарегистрирован Национальным санитарным фондом США.

Использование в тележке с подогревом не рекомендуется.



## Подносы из Samwear



3

ПРОПОРЦИОНАЛЬНО

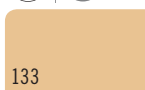

133

Бежевый

## Подносы из сополимера



ПРОПОРЦИОНАЛЬНО

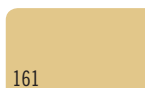

161

бронзовый



167

коричневый



853FCW/853FCP/853FH

## Жаропрочный пластик



3

ПРОПОРЦИОНАЛЬНО

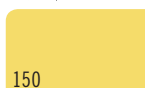

150

янтарный

| КОД                   | ОПИСАНИЕ             | РАЗМЕРЫ<br>Ш x Д x Г |
|-----------------------|----------------------|----------------------|
| Подносы из Samwear    |                      |                      |
| 1411CW                | Поднос с отделениями | 26,8 x 36,5 x 3,3 cm |
| Подносы из сополимера |                      |                      |
| 1411CP                | Поднос с отделениями | 26,8 x 36,5 x 3,3    |

Шт. в каждой упаковке: 24

| КОД                              | ОПИСАНИЕ             | РАЗМЕРЫ<br>Ш x Д x Г |
|----------------------------------|----------------------|----------------------|
| Подносы из Samwear               |                      |                      |
| 853FCW                           | Поднос с отделениями | 16 x 22,1 x 4,8 cm   |
| 853FCWC                          | Крышка для 853FCW    | 17,1 x 22,4 x 0,6    |
| Подносы из сополимера            |                      |                      |
| 853FCP                           | Поднос с отделениями | 16 x 22,1 x 4,8      |
| 853FCPC                          | Крышка для 853FCP    | 17,1 x 22,4 x 0,6    |
| Подносы из жаростойкого пластика |                      |                      |
| 853FH                            | Поднос с отделениями | 16 x 22,1 x 4,8      |
| 853FHC                           | Крышка для 853FH     | 17,1 x 22,4 x 0,6    |

Шт. в каждой упаковке: 24



# ПОДНОСЫ ДЛЯ ОБСЛУЖИВАНИЯ С ОТДЕЛЕНИЯМИ

- Для столовых исправительных учреждений строгого режима.
- Конфигурация отделений соответствует любым стандартным меню.
- Трапециевидные подносы с отделениями Практичный поднос для самообслуживания в исправительных учреждениях.

**Samwear С 6 отделениями Цвета:** темно-голубой (186), клюквенный (416), желтый (145), «Шервудский зеленый» (119), бежевый (133), черный (110).  
**С 7 & 5 отделениями Цвет:** бежевый (133).  
**Соплимер Цвет:** бронзовый (161).

14105CP не зарегистрирован в Национальном санитарии фонда США.

Трапециевидные подносы с отделениями защищены патентами США D 508,634.



## Подносы из Samwear®



## Подносы из сополимера



Чашка NT9CP из сополимерного материала. Для получения подробной информации обратитесь к представителю Cambro.



10146CW

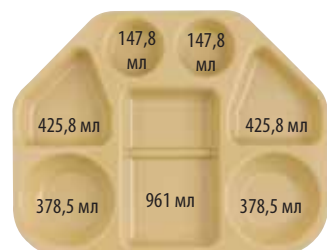

14187TRCW

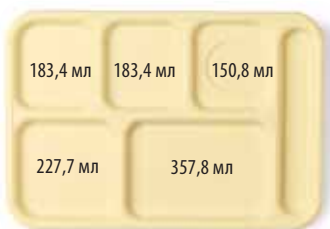

10146CW

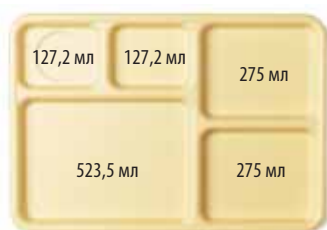

10145CW



14105CW / 14105CP

| КОД                          | ОПИСАНИЕ                    | РАЗМЕРЫ<br>Ш x Д x Г | ШТ. В КАЖД.<br>УПАКОВКЕ |
|------------------------------|-----------------------------|----------------------|-------------------------|
| <b>Подносы из Samwear</b>    |                             |                      |                         |
| 14187TRCW                    | 7 отделений, Трапециевидные | 45,6 x 35,4 x 4 см   | 12                      |
| 10146CW                      | 6 отделений                 | 25,4 x 36,8 x 2,4    | 24                      |
| 14105CW                      | 5 отделений                 | 27,2 x 35,2 x 2,9    | 24                      |
| 10145CW                      | 5 отделений                 | 25,4 x 36,8 x 2,4    | 24                      |
| <b>Подносы из сополимера</b> |                             |                      |                         |
| 14105CP                      | 5 отделений                 | 27,2 x 35,2 x 2,9    | 24                      |

# ТОРГОВЫЕ ПОДНОСЫ И ТОРГОВЫЕ ЛОТКИ

## СВОЙСТВА

|   |  |
|---|--|
| Материал                                      | Многослойный стеклопластик + полиэфирная смола |
| Поверхность                                   | Гладкая  |
| Характеристики                                | Очень высокие                                  |
| Выступы для укладки в стопы                   | Да   |
| Пригодность к машинной мойке                  | Пригодны к частой мойке                        |
| Устойчивость к воздействию химических веществ | Высокая  |
| Скорость сушки                                | Очень высокая                                  |
| Ударопрочность                                | Очень высокая                                  |
| Устойчивость к поломке                        | Высокая  |
| Устойчивость к царапанию                      | Высокая  |
| Устойчивость к образованию пятен              | Очень высокая                                  |
| Термостойкость                                | от -10° до +100° С±                            |

Использование в тележке с подогревом не рекомендуется.

## РЕКОМЕНДУЕМОЕ ПРИМЕНЕНИЕ

Умеренно интенсивная эксплуатация в условиях экономии средств

– Гастрономические витрины

Цвета: желтый (145)\*\*, голубой (142), зеленый (140), белый (148), черный (110).

\*Заказное изделие, нет на складе — возврату не подлежит.

\*\*Зарегистрировано Национальным санитарным фондом только для непрямого контакта с пищей.

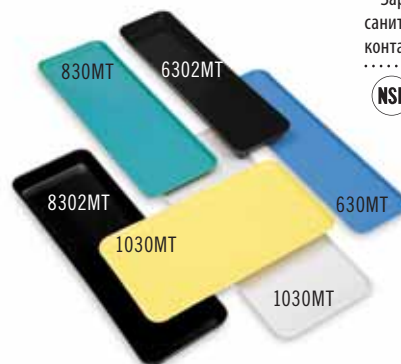

| КОД                     | РАЗМЕРЫ<br>Ш x Д x Г | ШТ. В КАЖД.<br>УПАКОВКЕ |
|-------------------------|----------------------|-------------------------|
| <b>Торговые подносы</b> |                      |                         |
| 630MT*                  | 16,4 x 76,2 x 1,9 см | 12                      |
| 826MT*                  | 21,6 x 64,1 x 1,9    | 12                      |
| 830MT*                  | 21,4 x 76,2 x 1,9    | 12                      |
| 913MT*                  | 22 x 31,6 x 2,1      | 12                      |
| 918MT*                  | 22 x 45,7 x 2,1      | 12                      |
| 926MT*                  | 22,5 x 64,9 x 2,5    | 12                      |
| 1015MT*                 | 25,7 x 38,1 x 1,9    | 24                      |
| 1030MT*                 | 26,5 x 76,2 x 1,9    | 12                      |
| 1218MT*                 | 29,2 x 45,1 x 2,5    | 12                      |
| 1224MT*                 | 31,6 x 61 x 1,9      | 12                      |
| 1230MT*                 | 31,6 x 76,2 x 1,9    | 12                      |
| 1318MT*                 | 32,1 x 45,1 x 2,7    | 12                      |
| 1826MT*                 | 45,2 x 65,2 x 2,7    | 6                       |
| 2025MT*                 | 52,7 x 64,9 x 2,1    | 6                       |
| <b>Торговые лотки</b>   |                      |                         |
| 6302MT*                 | 16,7 x 76,2 x 5,1    | 12                      |
| 8262MT*                 | 21,5 x 64,1 x 5,1    | 12                      |
| 8302MT*                 | 21,4 x 76,2 x 5,1    | 12                      |
| 92615MT*                | 22,5 x 64,8 x 3,8    | 12                      |
| 10302MT*                | 26,5 x 76,2 x 5,1    | 12                      |



**Здравоохранение**

# ЗДРАВООХРАНЕНИЕ

Полная Система Нагрева Camduction®

Компоненты для Доставки Блюд

Многоразовые Camlids® для  
Систем Доставки Еды

Крышки Camlids Одноразового  
Использования для Серии Shoreline

Стойки для Гигиеничной Сушки

Система Доставки Блюд Tablotherm

Подносы Antibacterial Camguard® Versa

Подносы Versa из Полиэфирного  
Волокна с Декоративным Узором и  
Шероховатой Поверхностью

Нескользящие Подносы из Non-Skid Versa Lite

Подносы Camtray® Серии Versa C  
Шероховатой Поверхностью

Camwear® Kaymaz Tepsi

Подносы Camtrays® с Ручками

Тележки для Доставки Блюд на Подносах





# Почему именно Cambro® Healthcare?

Уже на протяжении более 60 лет компания Cambro создает инновационные решения для самых сложных задач в области обеспечения питания. Продукция Cambro Healthcare разработана для использования в соответствии с множеством требований в сфере обеспечения питания в сфере здравоохранения.

## Составляющие благополучного общественного питания и удовлетворенности пациентов

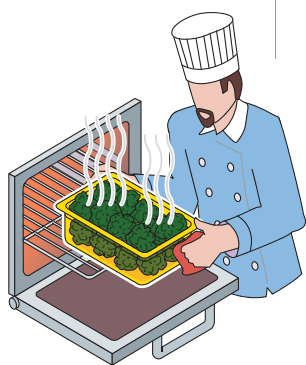
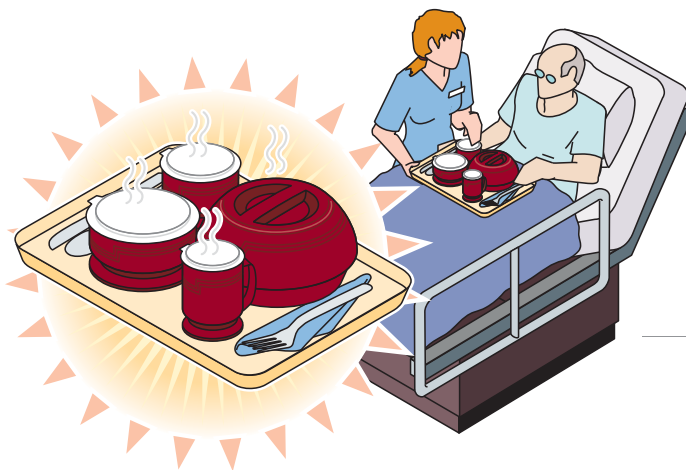

### Горячая Еда

Основная цель любой системы обслуживания подачи блюд – это предоставление горячей и свежей пищи. Безопасная обработка пищи и ее приготовление являются первыми шагами в достижении этой цели.

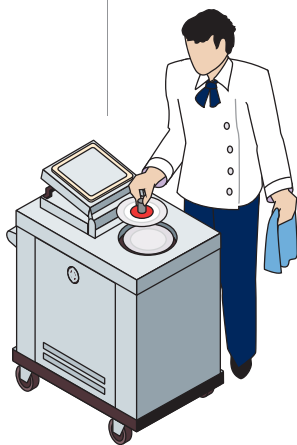

### Горячая Тарелка

Для горячей еды нужно подогревать тарелку до 85 - 90°C. Неподогретая тарелка снижает качество еды для пациентов.

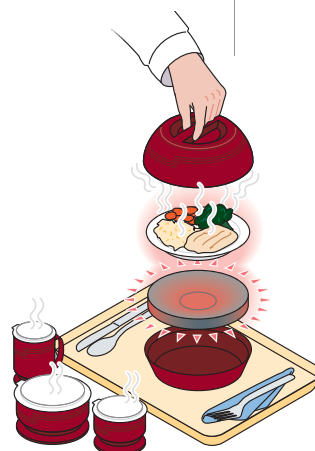

### Система Поддержания Температуры

Новаторская система удержания тепла Camduction® быстро и эффективно нагревает подставки до 75 - 85°C в учреждениях с конвейерной системой для подносов с электроподогревом.



### Транспортировка Блюда

Начиная от тележек для еды и заканчивая транспортными системами подачи блюд Tablotherm – такая продукция продлевает сохранение тепла блюда при подаче его к постели пациента.

Система Tablotherm позволяет поддерживать температуру 64°C в течение 2 часов.

# ПОЛНАЯ СИСТЕМА НАГРЕВА CAMDUCTION® — СИСТЕМА ДОСТАВКИ ГОРЯЧИХ БЛЮД

Новаторская система доставки горячих блюд Camduction быстра и эффективна. Система Camduction идеально подходит для всех учреждений, снабженных конвейерной системой для подносов электроподогревом. Одно зарядное устройство рассчитано на 300 блюд за период обслуживания.

Нагреватель Camduction защищен патентом США 8,263,906 B2. Основание Camduction защищено патентом США D630,897 S.

Нагреватель Camduction поставляется с гарантией на 1 год.

1

Быстро и эффективно нагревает до 20 подставок Camduction одновременно; нагрев занимает 5 минут.

Энергоэффективная система выключается после 45 минут бездействия.

Электронные датчики обеспечивают подогрев подставок до снятия.



Система поставляется с заводскими установками с учетом работы учреждения.

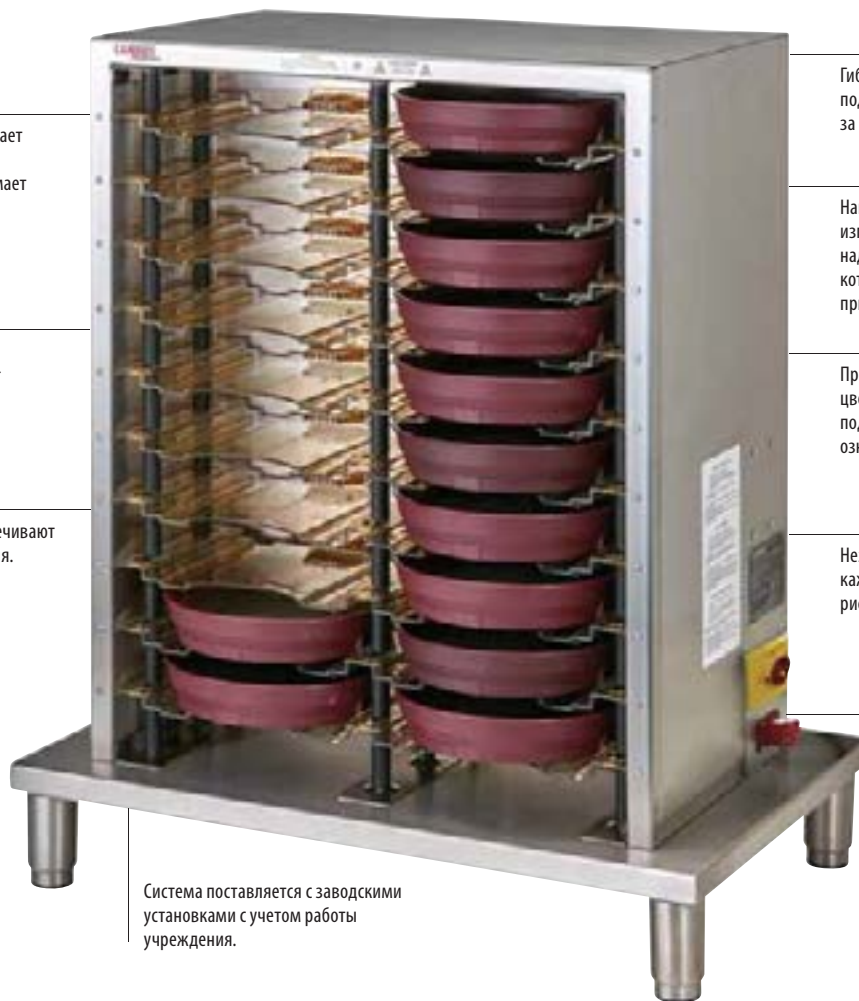

Гибкое решение для подготовки 20—300 блюд за период обслуживания.

Нагреватель Camduction изготовлен из высококачественной, надежной нержавеющей стали, которая остается холодной при прикосновении.

Простота эксплуатации: Красный цвет индикатора означает нагрев подставок. Зеленый цвет индикатора означает готовность.

Независимая функциональность каждого отделения уменьшает риск прерывания обслуживания.

Укажите тип кабеля и вилки для региона эксплуатации.

## Нагреватель Основания



|                            |   |
|----------------------------|---|
| КОД                        | MDSCDC9X5EU24V  |
| ОПИСАНИЕ                   | Нагреватель основы Camduction однофазный                      |
| ВМЕСТИМОСТЬ                | 20 основ  |
| НАРУЖНЫЕ РАЗМЕРЫ Ш x Г x В | 76,2 x 47,9 x 87,9 см   |
| НАПРЯЖЕНИЕ / ФАЗА          | Защитное заземление, 380 - 480 В переменного тока, трехфазное |
| ТОКА / HERTZ               | 16, 50/60   |
| ТИП ШТЕПСЕЛЯ               | Несколько типов вилок в ассортименте                          |
| ЭЛЕКТРИЧЕСКИЙ КАБЕЛЬ       | 2 м   |
| НАЧАЛЬНОЕ ВРЕМЯ НАГРЕВА    | 5 минуты  |
| ВСЕ ИНДИКАТОРЫ ГОРЯТ       | LED   |
| ВЕС ИЗДЕЛИЯ:               | 52,6 Кг   |
| ШТ. В УПАКОВКЕ             | 1   |

Цвет: Нержавеющая сталь (000). \*Основано на подаче напряжения.

# ПОЛНАЯ СИСТЕМА НАГРЕВА CAMDUCTION® — СИСТЕМА ДОСТАВКИ ГОРЯЧИХ БЛЮД

- Прохладные края не опасно трогать.
- Подставки долговечные и пригодны к машинной мойке.
- Не растрескиваются, не обкалываются и не ломаются.
- Подставки и выпуклые крышки поставляются в темно-синем и клюквенном цвете.
- Энергоэффективная система входит в режим удержания тепла. Поддерживает подставки разогретыми и сберегает электроэнергию.

Результаты работы комплексной системы подогрева Camduction

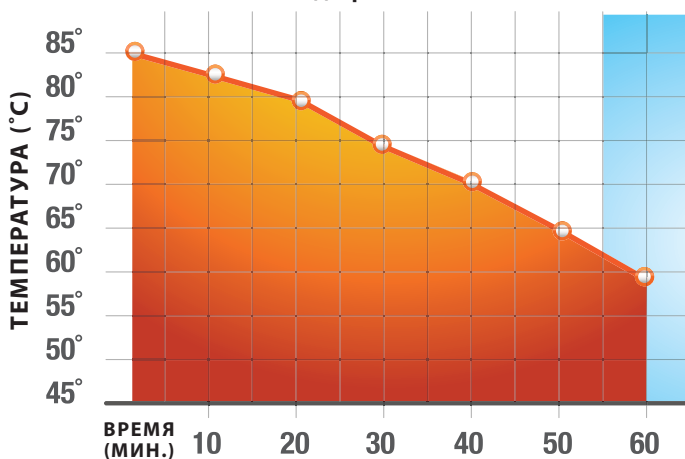

Для того чтобы обеспечивался оптимальный режим поддержания температуры, нагревайте блюдо до 90° - 100°C, после чего заполняйте его горячим пищевым продуктом, нагретым примерно до 85°C

**ПРИМЕЧАНИЕ:** Конкретные результаты зависят от меню и начальной температуры.

## Система с теплоизолированной подставкой Camduction

Разогретая подставка Camduction в сочетании с надлежащим образом разогретой керамической тарелкой диаметром 22,8 см под теплоизолированной выпуклой крышкой Cambro Shoreline сохраняет пищу горячей при безопасной температуре от 65°C и выше в течение 45 минут.



**2** Пропорциональная гарантия на подставки сроком на 2 года.



Клюква



Глубокий Синий



Не опасно трогать даже при полном заряде.



# СИСТЕМЫ ПОДДЕРЖАНИЯ ТЕМПЕРАТУРЫ

Теплоизолированная выпуклая крышка

Керамическая тарелка диаметром 22,86 см



## Подставки Camduction®

- Подставки Camduction являются надежными и пригодными для мойки в посудомоечной машине.
- Устойчивы к сколам, трещинам и поломке.
- Революционная технология устраняет ошибки или проблемы со скачками напряжения.
- 2-годичная пропорциональная гарантия на подставки.

- Держит тарелку диам. 22,86 см.

**MDS09, MDSL09 и MDSCDB9EU24V Цвет изделия:** Болотный (447), Пшеничный (457), Серый В Крапинку (480), Клюква (487), Глубокий Синий (497), Черный (110).

**Цвет изделия MDSPLT9:** Белый (148). MDSPLT9 продается только кратно полным упаковкам.

MDSDB9EU24V защищена патентами США D 630, 8975 S. и 8,263,906 B2.



Теплоизолированная выпуклая крышка

Керамическая тарелка диаметром 22,86 см

Формованная подставка



## Термическая подставка Camtherm®

- Поскольку нагревается только середина подставки, температура горячих блюд не превышает безопасную.
- Температура по краям — на 11°С ниже, чем у металлических подставок, что предотвращает ожоги у персонала и больных.
- Изготовлена из композитной пластмассы высокой плотности и более устойчива к образованию

вмятин, чем металлические подставки.

- Подходят тарелки диам. 22,86 см.

**MDS09, MDSL09 и MDSCDB9EU24V Цвет изделия:** Болотный (447), Пшеничный (457), Серый В Крапинку (480), Клюква (487), Глубокий Синий (497), Черный (110).

**Цвет изделия MDSP9:** темно-серый (477). MDSP9 используется с SHPEL80.

**Цвет изделия MDSPLT9:** Белый (148). MDSPLT9 продается только кратно полным упаковкам.

MDSL9 и MDSP9 входят в перечень NSF.



Теплоизолированная выпуклая крышка

Керамическая тарелка диаметром 22,86 см



## Теплоизолированное основание

- Удерживает тепло в течение не менее 20 минут.
- Практичное решение вопроса поддержания температуры блюд.
- Устойчива к образованию пятен, запахов и царапин.
- Подходят тарелки диам. 22,86 см.

**MDS09, MDSL09 и НК39В Цвет изделия:** Болотный (447), Пшеничный (457), Серый В Крапинку (480), Клюква (487), Глубокий Синий (497), Черный (110).

**Цвет изделия MDSPLT9:** Белый (148). MDSPLT9 продается только кратно полным упаковкам.

НК39В входит в перечень NSF.



Теплоизолированная выпуклая крышка

Керамическая тарелка диаметром 22,86 см



## Холодные подставки Camchiller®

- Ударостойкий при температуре заморозания.
- Укладывается в штабели для легкости транспортировки и хранения.
- Годится для тарелок диам. 22,86 см, крышек для тарелок диам. 22,86 см Cambro® и теплоизолированной выпуклой крышки.
- Может использоваться с формованной подставкой или без нее.

**MDS09 и MDSL9 Цвет изделия:** Болотный (447), Пшеничный (457), Серый В Крапинку (480), Клюква (487), Глубокий Синий (497), Черный (110).

**Цвет изделия MDSPC9:** Черный (110).

**Цвет изделия MDSPLT9:** Белый (148). MDSPLT9 продается только кратно полным упаковкам.



# СИСТЕМА ТОВАРОВ ДЛЯ ДОСТАВКИ ПИЦЦЫ – КОЛЛЕКЦИЯ HARBOR

- Привлекательный дизайн обеспечивает приятные впечатления от обеда.
- Обеспечивает поддержание температуры.
- Доступны в шести популярных цветах для соответствия любому декору.
- Кружки и миски подходят для существующей линии Cambro CamLids® для коллекции Shoreline.
- Изготовлены из полипропилена, не раскаляются и не ломаются.
- Выдерживают высокую температуру и мойку в посудомоечной машине.
- Выпуклая крышка для тарелки диам. 22,86 см.
- Единственная в отрасли линия теплоизолированных товаров, зарегистрированная Национальным санитарным фондом США (NSF).

Выпуклые крышки и товары для доставки не предназначены для использования в микроволновой печи.

Термоизолирующий салатник Harbor защищен патентом D795,017 S.



| КОД                | MDSHD9  | MDSHB5            | MDSHB9        | MDSHM8                      |
|--------------------|---|-------------------|---------------|-----------------------------|
| ОПИСАНИЕ           | Теплоизолированная выпуклая крышка для тарелки диам. 22,86 см | Чашка             | Миска         | Кружка                      |
| ПОДХОДИТ СТАКАН    | —   | CLSM8B5, CLRSM8B5 | CLSB9, CLRSB9 | CLSSM8B5, CLSM8B5, CLRSM8B5 |
| ПРИБЛ. ВМЕСТИМОСТЬ | —   | 150 мл            | 270 мл        | 240 мл                      |
| НАРУЖНЫЙ И ДИАМЕТР | 25,94 см  | 8,89 см           | 11,11 см      | 11,43 см                    |
| ВЫСОТА             | 8,17 см   | 6,1 см            | 6,1 см        | 10,16 см                    |
| ШТ. В УПАКОВКЕ     | 12  | 48                | 48            | 48                          |

Цвета товаров для доставки пищевых продуктов Harbor :



# СИСТЕМА ТОВАРОВ ДЛЯ ДОСТАВКИ ПИЦЦЫ — КОЛЛЕКЦИЯ SHORELINE

- Классический дизайн, высокая производительность и беспрецедентная безопасность при умеренной цене.
- Работает со всеми системами поддержания температуры Cambro: Полная система нагрева Camduction®, Система термических подставок Samtherm® и Нагревательная подставка с теплоизолированным основанием.
- Кружки и миски подходят для одноразовых CamLids® Cambro®.
- Единственная в отрасли линия товаров, зарегистрированная Национальным санитарным фондом США (NSF).
- Выпуклые крышки и товары для доставки изготовлены из надежного полипропилена.

Выпуклые крышки и товары для доставки не предназначены для использования в микроволновой печи.



«СКЛАДСКИЕ АРТИКУЛЫ И ЦВЕТА НА ЕВРОПЕЙСКОМ СКЛАДЕ»

MDSM8, MDSB5, MDSB9: (487), (497), (110)  
MDSB16: (480), (487), (497), (110)



Черный (110)



Болотный (447)



Пшеничный (457)



Серый В Крапинку (480)



Клюква (487)



Глубокий Синий (497)

## Сравнение Выпуклых Крышек Низкого Профиля

Отлично подходит для ограниченного места на подносах



\*Эта высота измеряется от плоской поверхности.

## Вспомогательное Оборудование Крышек



| КОД                   | MDSM8*   | MDSB5   | MDSB9    | MDSB16           | MDSPL**       |
|-----------------------|----------|---------|----------|------------------|---------------|
| ОПИСАНИЕ              | Кружка   | Чашка   | Миска    | Чаша для закуски | Pellet lifter |
| ПРИБЛ. ВМЕСТИМОСТЬ    | 240 мл   | 150 мл  | 270 мл   | 500 мл           | —             |
| НАРУЖНЫЙ ДИАМЕТР      | 8,89 см  | 8,89 см | 11,11 см | 13,34 см         | 8 см          |
| ВЫСОТА                | 10,16 см | 6,1 см  | 6,1 см   | 6,1 см           | 7,6 см        |
| ПОЛНОРАЗМЕРНАЯ СТОЙКА | 16C414   | 16C414  | 9S318    | 9S318            | —             |
| ШТ. В УПАКОВКЕ        | 48       | 48      | 48       | 48               | 1             |

\*Диаметр MDSM8 = 11,43 см (с ручкой). \*\*MDSPL не входит в перечень NSF.

## Цвет изделия Коллекция Shoreline:



Черный



Болотный



Пшеничный



Серый В Крапинку



Клюква



Глубокий Синий



Безопасно поднимайте горячие нагревательные подставки с помощью подъемного устройства Cambro Pellet Lifter.



# ТОВАРЫ ДЛЯ ДОСТАВКИ ПИЦЦЫ — КОЛЛЕКЦИЯ SHORELINE

## Полная Система Нагрева Camduction®

Наиболее эффективное решение для удержания тепла: сохраняет горячую еду при безопасных температурах 60°C или выше в течение 45 минут.

«СКЛАДСКИЕ АРТИКУЛЫ И ЦВЕТА НА ЕВРОПЕЙСКОМ СКЛАДЕ»

MDSL9, MDSL9D: (487), (497), (110)  
MDS9D: (487), (497) MDS9P: (477) MDSPL9: (000)

|                       |  MDS9D  |  MDSL9D  |  MDSPL9 |  MDS9D  |
|-----------------------|---|--|--|---|
| ОПИСАНИЕ              | Теплоизолированная выпуклая крышка накрывает блюдо 22,86 см   | Теплоизолированная низкопрофильная выпуклая крышка накрывает блюдо 22,86 см  | Фарфоровая тарелка   | Подставка Camduction предназначена для тарелок диам. 22,86 см   |
| НАРУЖНЫЙ И ДИАМЕТР    | 25,94 см  | 25,94 см   | 22,86 см   | 24,31 см  |
| ВЫСОТА                | 8,17 см   | 6,99 см  | 2,54 см  | 2,26 см   |
| ПОЛНОРАЗМЕРНАЯ СТОЙКА | PR59314   | PR59314  | PR314  | PR59314   |
| ШТ. В УПАКОВКЕ        | 12  | 12   | 24   | 12  |

## Система с термической подставкой

Идеальный выбор при необходимости максимального удержания тепла: пища остается горячей в течение не менее 60 минут.

Выпуклые крышки и компоненты для доставки блюд изготовлены из прочного полипропилена и не предназначены для использования в микроволновой печи.

|                       |  MDS9D  |  MDSL9D  |  MDSL9  |  MDSPL9 |  MDS9P  |
|-----------------------|---|--|--|--|---|
| ОПИСАНИЕ              | Теплоизолированная выпуклая крышка накрывает блюдо 22,86 см   | Теплоизолированная низкопрофильная выпуклая крышка накрывает блюдо 22,86 см  | Подставка для пеллет рассчитана на пеллеты 24,13 см  | Фарфоровая тарелка   | Пеллета с особым распределением тепла рассчитана на блюдо 22,86 см  |
| НАРУЖНЫЙ И ДИАМЕТР    | 25,94 см  | 25,94 см   | 24,29 см   | 22,86 см   | 24 см   |
| ВЫСОТА                | 8,17 см   | 6,99 см  | 4,6 см   | 2,54 см  | 4,45 см   |
| ПОЛНОРАЗМЕРНАЯ СТОЙКА | PR59314   | PR59314  | PR59314  | PR314  | PR59314   |
| ШТ. В УПАКОВКЕ        | 12  | 12   | 12   | 24   | 12  |









## Система удержания тепла с теплоизолированным основанием

практичное решение вопроса удержания тепла: пища остается горячей в течение не менее 20 минут.

|                       |  MDS9D  |  MDSL9D  |  MDSPL9 |  HK39B  |
|-----------------------|---|--|--|---|
| ОПИСАНИЕ              | Теплоизолированная выпуклая крышка накрывает блюдо 22,86 см   | Теплоизолированная низкопрофильная выпуклая крышка накрывает блюдо 22,86 см  | Фарфоровая тарелка   | Теплоизолированная основа для блюда 22,86 см  |
| НАРУЖНЫЙ И ДИАМЕТР    | 25,94 см  | 25,94 см   | 22,86 см   | 24,48 см  |
| ВЫСОТА                | 8,17 см   | 6,99 см  | 2,54 см  | 4,07 см   |
| ПОЛНОРАЗМЕРНАЯ СТОЙКА | PR59314   | PR59314  | PR314  | PR59314   |
| ШТ. В УПАКОВКЕ        | 12  | 12   | 24   | 12  |

## Система холодных металлических подставок Camchiller®

Поддерживает температуру холодной пищи ниже 4°C до 45 минут при использовании с охлажденной тарелкой и теплоизолированной выпуклой крышкой.

|                       |  MDS9D  |  MDSL9D  |  MDSPL9 |  New! MDS9P  |  MDSL9  |
|-----------------------|---|--|---|--|---|
| ОПИСАНИЕ              | Теплоизолированная выпуклая крышка накрывает блюдо 22,86 см   | Camwear® Camcover®   | Фарфоровая тарелка  | Холодные подставки Camchiller удерживают тарелки диам. 22,9 см   | Подставка для пеллет рассчитана на пеллеты 24,13 см   |
| НАРУЖНЫЙ И ДИАМЕТР    | 25,94 см  | 26,2 см  | 22,86 см  | 24,31 см   | 24,29 см  |
| ВЫСОТА                | 8,17 см   | 6,99 см  | 2,54 см   | 3,42 см  | 4,6 см  |
| ПОЛНОРАЗМЕРНАЯ СТОЙКА | PR59314   | PR59314  | PR314   | PR59314  | PR59314   |
| ШТ. В УПАКОВКЕ        | 12  | 12   | 24  | 12   | 12  |

# МНОГОРАЗОВЫЕ CAMLIDS® ДЛЯ СИСТЕМ ДОСТАВКИ ЕДЫ

- Ежегодно экономьте до 75% стоимости крышек.
- Переход от крышек одноразового использования к крышкам многоразового использования позволяет значительно сократить годовой объем образующихся отходов.
- Безопасны в посудомоечных машинах.
- Изготовлено из прочного полипропилена.
- Пригоден для применения кружек и мисок как из коллекции Shoreline, так и из коллекции Harbor.
- Попросите торгового представителя фирмы Cambro предоставить вам индивидуализированный калькулятор для расчета сокращения расходов!

Цвет многоразовых крышек CamLid: белый в крапинку (490).

Цвет стойки Camrack для мойки и хранения: зеленый «Келли» (452).

Цвет полноразмерной базовой стойки Camrack: светло-серый (151).

Цвет чехла полноразмерной стойки: серый (180).

Контейнер CLRWSR36 защищен патентом США D 617,069.

Чехол полноразмерной стойки не сертифицирован Национальным (США) санитарным фондом.



«СКЛАДСКИЕ АРТИКУЛЫ И ЦВЕТА НА ЕВРОПЕЙСКОМ СКЛАДЕ»

CLRSB9, CLRSM8B5, CLRSB16: (490)  
 CLRWSR36: (452)  
 BR578: (110), (163), (167), (168), (184), (186), (414), (416), (119), (151)  
 DRC2020: (180)  
 E3: (151)  
 CRPHDG2878: (000)

Зайдите на веб-сайт [www.cambro.com/savemoney](http://www.cambro.com/savemoney), чтобы воспользоваться индивидуализированным калькулятором для расчета сокращения расходов!



## Стойка Camrack® для мойки и хранения

- Предназначено для безопасной и надежной мойки и хранения крышек CamLid многоразового использования (модели CLRSB9 и CLRSM8B5).
- В каждой стойке Camrack для мойки и хранения помещаются 36 крышек многоразового использования.
- Мойте и храните стойки в полноразмерной базовой стойке.



| КОД   | ОПИСАНИЕ  | РАЗМЕРЫ               | ШТ. В УПАКОВКЕ |
|---|---|-----------------------|----------------|
| <b>Крышки CamLid многоразового пользования</b>              |   | <b>В x DIA.</b>       |                |
| CLRSM8B5  | Подходят к кружкам 240 мл и мискам 150 мл серии                         | 0,71 x 9,05 cm        | 240            |
| CLRSB9  | Подходят к мискам 270 мл серии  | 0,71 x 11,32          | 240            |
| CLRSB16   | Подходят к мискам 500 мл серии  | 0,71 x 13,97          | 240            |
| <b>Вспомогательные принадлежности для CLRSM8B5 и CLRSB9</b> |   | <b>Д x Ш x В</b>      |                |
| CLRWSR36  | Стойка Camrack для мойки и хранения 36 крышек многоразового пользования | 20,96 x 45,4 x 13,97  | 4              |
| BR578   | Полноразмерная базовая стойка Camrack с 2 расширителями                 | 50 x 50 x 18,4        | 4              |
| DRC2020   | Чехол полноразмерной стойки   | 50 x 50 x 2,4         | 1              |
| <b>Вспомогательные принадлежности для CLRSB16</b>           |   | <b>Д x Ш x В</b>      |                |
| PR500   | Штырьковая стойка 9 x 9 с 1 удлинителем                                 | 50,17 x 50,17 x 14,29 | 5              |
| E3  | Полноразмерный открытый удлинитель                                      | 50,17 x 50,17 x 2     | 12             |
| CRPHDG2878  | Полноразмерная квадратная удерживающая решетка                          | 46,67 x 46,67         | 6              |

Крышки CamLids многоразового использования только в полных упаковках.

# КРЫШКИ CAMLIDS® ОДНОРАЗОВОГО ИСПОЛЬЗОВАНИЯ ДЛЯ СЕРИИ SHORELINE

ИЗГОТОВЛЕНО ИЗ ВЫСОКОПРОЧНОГО ПОЛИСТИРОЛА (H.I.P.S.)



| КОД КРЫШКИ      | CLSM8B5              | CLSB9                  | CLSSM8B5                    |
|-----------------|----------------------|------------------------|-----------------------------|
| ОПИСАНИЕ        | Малая сменная крышка | Большая сменная крышка | Сменная крышка с отверстием |
| ПОДХОДИТ К      | MDSB5, MDSM8         | MDSB9                  | MDSB5, MDSM8                |
| СНАРУЖИ ДИАМЕТР | 9,1 cm               | 11,28 cm               | 9,1 cm                      |
| ВЫСОТА          | 0,76 cm              | 0,76 cm                | 1,9 cm                      |
| ШТ. В УПАКОВКЕ  | 1,500                | 1,000                  | 1,000                       |

CLSM8B5, CLSB9 Цвет: прозрачный (190). CLSSM8B5 Цвет: Белый (148).  
Поставляются только в полных упаковках.



177 и 266 - мл высокие стаканы Lido маркированы 59 мл делениями сверху вниз для удобства регистрации приема жидкости пациентом.

## Одноразовые крышки для стаканов Laguna®



| КОД КРЫШКИ          | CLLT6    | CLLT10   | CLLT12   |
|---------------------|----------|----------|----------|
| СООТВ. СТАКАНЫ      | LT6      | LT10     | LT12     |
| ВМЕСТИМОСТЬ СТАКАНА | 177,4 мл | 295,7 мл | 354,9 мл |
| ШТ. В УПАКОВКЕ      | 1,500    | 1,000    | 1,000    |

Цвет: прозрачный (190). Поставляются только в полных упаковках.

## Крышки одноразового использования



| КОД КРЫШКИ                  | CLSRB5        |
|-----------------------------|---------------|
| ПОДХОДЯТ К ЧАШАМ SWIRL BOWL | SRB5CW и SRB5 |
| ВМЕСТИМОСТЬ ЧАШ SWIRL BOWL  | 148 мл        |
| ШТ. В УПАКОВКЕ              | 1,000         |

Цвет: прозрачный (152). Изготовлено из ПЭТФ.  
Поставляются только в полных упаковках.

## Одноразовые крышки для стаканов Colorware



| КОД КРЫШКИ          | CLJ6         | new! CL800P | CL900P       | CL950P       |
|---------------------|--------------|-------------|--------------|--------------|
| СООТВ. СТАКАНЫ      | 500P / 500P2 | 800P        | 900P / 900P2 | 950P / 950P2 |
| ВМЕСТИМОСТЬ СТАКАНА | 154 мл       | 236,6 мл    | 287 мл       | 290 мл       |
| ШТ. В УПАКОВКЕ      | 1,000        | 1,000       | 1,000        | 1,000        |

Цвет: прозрачный (190). Поставляются только в полных упаковках.

## Одноразовые крышки для стаканов Lido®



| ПОДХОДИТ СТАКАН     | CLST6  | CL900P |
|---------------------|--------|--------|
| СООТВ. СТАКАНЫ      | LDT6   | LDT9   |
| ВМЕСТИМОСТЬ СТАКАНА | 177 мл | 266 мл |
| ШТ. В УПАКОВКЕ      | 1,000  | 1,000  |

Цвет: прозрачный (190).  
Поставляются только в полных упаковках.

## Одноразовые крышки для стаканов Newport



| КОД КРЫШКИ          | CLNT5  | CLNT8  | new! CLNT9 | CLNT10 | CLNT12 |
|---------------------|--------|--------|------------|--------|--------|
| СООТВ. СТАКАНЫ      | NT5    | NT8    | NT9        | NT10   | NT12   |
| ВМЕСТИМОСТЬ СТАКАНА | 189 мл | 228 мл | 266 мл     | 300 мл | 373 мл |
| ШТ. В УПАКОВКЕ      | 1,500  | 1,000  | 1,000      | 1,000  | 1,000  |

Цвет: прозрачный (190). Поставляются только в полных упаковках.



# СТОЙКИ ДЛЯ ГИГИЕНИЧНОЙ СУШКИ



- Сохраняет организацию трассы для подносов и области мойки и предотвращает скопление влаги посредством вертикального хранения вновь вымытых продуктов для более быстрой сушки перед хранением.
- Не поддаются коррозии, не ржавеют, не ломаются, просты в сборке.
- Передвижные стеллажи облегчают мытье полов и повышают маневренность.
- Съемные кассеты поставляются отдельно для переоборудования имеющейся продукции в стойки для сушки.
- Пожизненная гарантия на стойки и перекладины от коррозии и ржавчины.
- Кассеты изготавливаются из ударопрочного АБС-пластика.

\*Цвет изделий серии Camshelving Premium: Серый в крапинку (480).  
 \*\*Цвет изделий серии Camshelving Elements: «Крацованный графит» (580).  
 \*\*\*Цвет кассеты: светло-серый (151).  
 .....  
**Ролики:**  
 4 ролика усиленной конструкции: (2 поворотных с полной блокировкой, 2 поворотных без тормозного устройства)  
 .....



## ВЕРТИКАЛЬНАЯ СТОЙКА ДЛЯ СУШКИ И ХРАНЕНИЯ

- Надежно удерживает подносы, кухонные доски, крышки, противни для выпечки, крышки и тарелки диаметром от 203 до 343 мм.
- Кассеты для сушки устанавливаются непосредственно на перекладины полок.
- Допускает 610 мм полки.

Кассета для сушки на 7 гнезд защищена патентом США D 663 912 S.



КОМПОНЕНТЫ



CSDR7  
 Кассета для сушки на 7 гнезд  
 Ширина гнезда: 3,3 см

## «СКЛАДСКИЕ АРТИКУЛЫ И ЦВЕТА НА ЕВРОПЕЙСКОМ СКЛАДЕ»

CSDR7, CSDR73: (151)  
 MPMU61117DRPKG, MPMU61317DRPKG: (490)



MPMU61117DRPKG  
 Camshelving Premium



EMU244878DRPKG  
 Camshelving Elements

| КОД                           | ОПИСАНИЕ                      | РАЗМЕРЫ<br>Ш x Г x В | ВМЕСТИМОСТЬ | ШТ. В<br>УПАКОВКЕ |
|-------------------------------|-------------------------------|----------------------|-------------|-------------------|
| <b>Camshelving Premium*</b>   |                               |                      |             |                   |
| MPMU61117DRPKG                | Вертикальная стойка для сушки | 600 x 1180 x 1790 mm | 84 подносы  | 1                 |
| MPMU61117DRPKG                | Вертикальная стойка для сушки | 600 x 1380 x 1790    | 105         | 1                 |
| <b>Camshelving Elements**</b> |                               |                      |             |                   |
| EDRC244878PKG                 | Вертикальная стойка для сушки | 610 x 1220 x 1980    | 84          | 1                 |
| EDRC246078PKG                 | Вертикальная стойка для сушки | 610 x 1530 x 1980    | 105         | 1                 |
| <b>Кассеты***</b>             |                               |                      |             |                   |
| CSDR7                         | Кассета для сушки на 7 гнезд  | 597 x 260 x 95       | —           | 1                 |
| CSDR73                        | Кассета для сушки на 7 гнезд  | 597 x 260 x 95       | —           | 3                 |

**Camshelving Premium:** Поставляются с 2 комплектами передвижных стоек, 6 перекладинами, 12 или 15 вертикальными кассетами для сушки и поворотными роликами усиленной конструкции с полной блокировкой. Необходима сборка.  
**Camshelving Elements:** Поставляется с собранными комплектами передвижных стоек, 6 перекладинами передвижных полок, соединителями перекладин передвижных полок типа «ласточкин хвост», 12 или 15 вертикальными кассетами для сушки и поворотными роликами усиленной конструкции с полной блокировкой. Необходима сборка.

# СТОЙКИ ДЛЯ ГИГИЕНИЧНОЙ СУШКИ

## УГЛОВАЯ СТОЙКА ДЛЯ СУШКИ И ХРАНЕНИЯ

- Рассчитана на 128 подставок (оснований) для доставки пищи, пищевые лотки разных размеров, кастрюли, сковородки и другие кухонные принадлежности.
- Кассеты для сушки устанавливаются непосредственно на перекладины полок.
- Допускает 610 mm полки.

Кассета для сушки на 8 гнезд защищена патентом США 739,989 S.



КОМПОНЕНТЫ



CSDR8  
Кассета для сушки на 8 гнезд  
Ширина гнезда: 6 см

«СКЛАДСКИЕ АРТИКУЛЫ И ЦВЕТА НА ЕВРОПЕЙСКОМ СКЛАДЕ»

CSDR8, CSDR84: (151)  
MPMU61217PDPKG: (490)



MPMU61217PDPKG  
Camshelving Premium

| КОД                           | ОПИСАНИЕ                     | РАЗМЕРЫ<br>Ш x Г x В | ВМЕСТИМОСТЬ  | ШТ. В<br>УПАКОВКЕ |
|-------------------------------|------------------------------|----------------------|--|-------------------|
| <b>Camshelving Premium*</b>   |                              |                      |  |                   |
| MPMU61217PDPKG                | Угловая стойка для сушки     | 600 x 1280 x 1790 mm | 128 подставок и оснований или 16 пищевых лотков размера GN 1/1 | 1                 |
| <b>Camshelving Elements**</b> |                              |                      |  |                   |
| EMU244878PDPKG                | Угловая стойка для сушки     | 610 x 1220 x 1980    | 128 подставок и оснований или 16 пищевых лотков размера GN 1/1 | 1                 |
| <b>Кассеты***</b>             |                              |                      |  |                   |
| CSDR8                         | Кассета для сушки на 8 гнезд | 592 x 263 x 160      | —  | 1                 |
| CSDR84                        | Кассета для сушки на 8 гнезд | 592 x 263 x 160      | —  | 4                 |

**Camshelving Premium:** в комплект входят две мобильные стойки, 8 перекладин, 16 полок-сушек (как на картинке), а также поворотные ролики усиленной конструкции с полной блокировкой. **Camshelving Elements:** Поставляется с собранными комплектами передвижных стоек, 8 перекладинами, 16 угловыми кассетами для сушки и поворотными роликами усиленной конструкции с полной блокировкой. Необходима сборка.



EMU244878PDPKG  
Camshelving Elements

## СТОЙКА ДЛЯ СУШКИ И ХРАНЕНИЯ ВЫПУКЛЫХ КРЫШЕК

- Рассчитана на 100 выпуклых крышек для доставки блюд.
- Кассеты для сушки устанавливаются непосредственно на перекладины полок.
- Допускает 540 mm полки.

Кассета для сушки на 10 гнезд защищена патентом США 736,488 S.



КОМПОНЕНТЫ



CSDDC  
Кассета для сушки на 10 гнезд  
Ширина гнезда: 7,8 см



CPMU213675DDPKG  
Camshelving Premium

| КОД                         | ОПИСАНИЕ                         | РАЗМЕРЫ<br>Ш x Г x В | ВМЕСТИМОСТЬ         | ШТ. В<br>УПАКОВКЕ |
|-----------------------------|----------------------------------|----------------------|---------------------|-------------------|
| <b>Camshelving Premium*</b> |                                  |                      |                     |                   |
| CPMU213675DDPKG             | Стойка для сушки выпуклых крышек | 540 x 910 x 1910 mm  | 100 Выпуклых Крышек | 1                 |
| <b>Кассеты***</b>           |                                  |                      |                     |                   |
| CSDDC                       | Кассета для сушки на 10 гнезд    | 520 x 415 x 86       | —                   | 1                 |
| CSDDC5                      | Кассета для сушки на 10 гнезд    | 520 x 415 x 86       | —                   | 5                 |

Поставляемые отдельно кассеты для сушки выпуклых крышек подходят только для полок глубины 540 mm системы Camshelving серий Premium и Elements. **В комплект входит:** собранные комплекты передвижных стоек, 10 перекладин, 10 кассет для сушки и поворотные ролики усиленной конструкции с полной блокировкой. Необходима сборка. Рассчитано на изготовленные в США изделия Camshelving серии Premium. Изготовление по заказу. Международная доставка в течение 10—12 недель.

# СИСТЕМА ДОСТАВКИ ПИЦЦЫ TABLOTHERM CAM GOBOX®

Tablotherm Cam GoBox является рентабельным решением для персональной доставки пиццы. Этот легкий теплоизолированный поднос отделяет горячую и холодную пищу, поддерживая ее при безопасных температурах до 60 минут. Дополнительные отделения могут быть использованы для напитков и закусок для удобной и исчерпывающей доставки пиццы.

Крышки 122601118, 122600021 и 122600023 не содержат бисфенола А.  
.....

New!



Отличная теплоизоляция и поддержание температуры.

Изготовлено из полипропилена с пенным наполнителем.

Поддерживает горячую и холодную пищу в безопасности в одном устройстве до 60 минут.

Штабелируемая, легкая индивидуальная система доставки пиццы для легкой транспортировки и хранения.



# СИСТЕМА ДОСТАВКИ ПИЦЦЫ TABLOTHERM CAM GOBOX®



## ITENEPP

EPP Tablotherm без тарелок

**НАРУЖНЫЕ РАЗМЕРЫ** Ш x Г x В:  
37 x 53 x 11,8 см

**ВЕС ИЗДЕЛИЯ:** 0,55 Кг

Шт. в упаковке: 1 Цвет: Серый (107).



## ITENEPP1118

EPP Tablotherm с тарелками - 2 прямоугольных блюда 11 x 18 см, 2 миски 14 см, крышки многократного использования

**НАРУЖНЫЕ РАЗМЕРЫ** Ш x Г x В:  
37 x 53 x 11,8 см

**ВЕС ИЗДЕЛИЯ:** 2,53 Кг

Шт. в упаковке: 1 Цвет: Серый (107).



## ITENEPP21

EPP Tablotherm с тарелками - 1 тарелка 21 см, 2 миски 14 см, крышки многократного использования

**НАРУЖНЫЕ РАЗМЕРЫ** Ш x Г x В:  
37 x 53 x 11,8 см

**ВЕС ИЗДЕЛИЯ:** 2,27 Кг

Шт. в упаковке: 1 Цвет: Серый (107).



## ITENEPP23

EPP Tablotherm с тарелками - 1 тарелка с двумя отделениями 23 см, 2 миски 14 см, крышки многократного использования

**НАРУЖНЫЕ РАЗМЕРЫ** Ш x Г x В:  
37 x 53 x 11,8 см

**ВЕС ИЗДЕЛИЯ:** 2,32 Кг

Шт. в упаковке: 1 Цвет: Серый (107).



## ITENEPP1118H

EPP Tablotherm с тарелками - 2 прямоугольных блюда 11 x 18 см, 2 миски Shoreline MDSB16 (13,6 см) (500 мл), 2 крышки многократного использования CLRSB16

**НАРУЖНЫЕ РАЗМЕРЫ** Ш x Г x В:  
37 x 53 x 11,8 см

**ВЕС ИЗДЕЛИЯ:** 1,82 Кг

Шт. в упаковке: 1 Цвет: Серый (107).



## ITENEPP21H

EPP Tablotherm с тарелками - 1 тарелка 21 см, 2 миски Shoreline MDSB16 (13,6 см) (500 мл), 2 крышки многократного использования CLRSB16

**НАРУЖНЫЕ РАЗМЕРЫ** Ш x Г x В:  
37 x 53 x 11,8 см

**ВЕС ИЗДЕЛИЯ:** 1,57 Кг

Шт. в упаковке: 1 Цвет: Серый (107).



## ITENEPP23H

EPP Tablotherm с тарелками - 1 тарелка с двумя отделениями 23 см, 2 миски Shoreline MDSB16 (13,6 см) (500 мл), 2 крышки многократного использования CLRSB16

**НАРУЖНЫЕ РАЗМЕРЫ** Ш x Г x В:  
37 x 53 x 11,8 см

**ВЕС ИЗДЕЛИЯ:** 1,62 Кг

Шт. в упаковке: 1 Цвет: Серый (107).

## «СКЛАДСКИЕ АРТИКУЛЫ И ЦВЕТА НА ЕВРОПЕЙСКОМ СКЛАДЕ»

ВСЕ TABLOTHERM CAM GOBOXES: (107)  
122401118, 122601118, 122400021,  
122600021, 122400023, 122600023,  
122500014, 122700014: (000)  
MDSB16: (480)

## Керамические Изделия



| КОД                   | 122401118                        | 122601118                                     | 122400021          | 122600021                       | 122400023                             | 122600023                       | 122500014              | 122700014        | MDSB16  |
|-----------------------|----------------------------------|---|--------------------|---------------------------------|---------------------------------------|---------------------------------|------------------------|------------------|---|
| ОПИСАНИЕ              | Фарфоровая прямоугольная тарелка | Крышка на прямоугольную тарелку для 122400018 | Фарфоровая тарелка | Крышка на тарелку для 122400021 | Фарфоровая тарелка с 2-мя отделениями | Крышка на тарелку для 122400023 | Фарфоровая миска 14 см | Крышка для миски | Теплоизолированная миска серии Shoreline - 500 мл |
| НАРУЖНЫЕ РАЗМЕРЫ (СМ) | 11 x 18                          | 11 x 18                                       | Ø 21               | Ø 21,5                          | Ø 23                                  | Ø 23,5                          | Ø 14 x 0,7             | Ø 14,5           | Ø 13,6 x 6  |
| ВЕС ИЗДЕЛИЯ (КГ)      | 0,45                             | 0,06  | 0,58               | 0,18                            | 0,6                                   | 0,2                             | 0,44                   | 0,04             | 0,13  |
| Шт. в упаковке: 1     | Цвет: (000).                     |   |                    |                                 |                                       |                                 |                        |                  |   |

# СИСТЕМА ДОСТАВКИ БЛЮД TABLOTHERM

## Единая система идеально подходит при доставке блюд в домашних условиях

- Транспортируйте и подавайте горячие и холодные блюда с помощью одного комплексного изделия.
- Более чем 1-часовое поддержание температуры блюд.

- Легкая конструкция облегчает доставку.
- Доступны два размера для разнообразия блюд.
- Пригоден для мойки в посудомоечной машине.



Теплоизолированные подносы Tablotherm укладываются в стопу, что облегчает транспортировку и хранение.



Вылитые отделения удерживают одноразовые крышки закрытыми, предотвращая возможность разлива и повышая сохранение температуры.

Не ломающаяся фарфоровая посуда.

Благодаря компактному дизайну систему легко транспортировать.

Безопасное хранение холодных и горячих блюд в одном изделии.



Удобная подборка блюд с подносами и посудой Tablotherm.



Теплоизолированные подносы Tablotherm, разработанные для обеспечения комфортного принятия пищи.

# ТЕПЛОИЗОЛИРОВАННЫЕ ПОДНОСЫ TABLOTHERM

## СВОЙСТВА

|   |   |
|---|---|
| Материал  | Полипропилен с теплоизоляцией из пеноматериала  |
| Особые свойства                                     | Теплоизолированный поднос                       |
| Характеристики                                      | Очень высокие                                   |
| Поддержание температуры                             | В течение примерно 60 минут*                    |
| Пригодность к машинной мойке                        | Да  |
| Возможность укладки в стопу                         | Да  |
| Минимальная температура еды и тарелки перед подачей | 85° - 90°С                                      |
| Индивидуальные крышки тарелок                       | Да – крышки предотвращают разлив супов и соусов |



\*С нагреваемой пеллетой. Использование в тележке с подогревом не рекомендуется.



ITPD3253 - стандартные размеры Gastronorm



ITPD3753T - стандартные размеры Euronorm

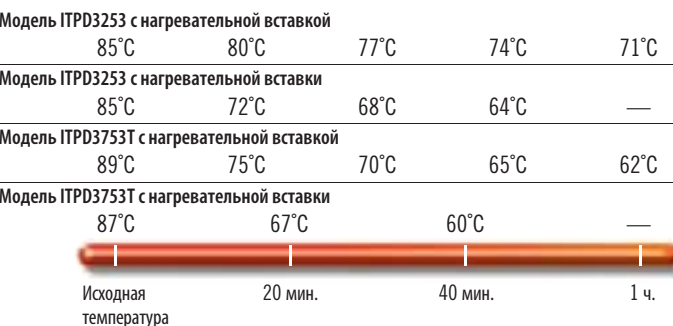

Поставляются только из компании Cambro European Logistics (CEL) (Германия).

«СКЛАДСКИЕ АРТИКУЛЫ И ЦВЕТА НА ЕВРОПЕЙСКОМ СКЛАДЕ»

IT3253, IT3753T, ITPD3253, ITPD3753T, 112 430 000, 122 400 050, 122 450 050, 122 500 050, 122 600 050, 122 650 050, 122 700 050, 122 201 050, 122 200 050, 122 260 050: (000) 165PW: (A42)



Светло-серые полипропиленовые крышки с вплавленным резиновым уплотнением. Одноразовые крышки нельзя использовать в микроволновой печи.

Чтобы получить подробные сведения об увеличении сохранения тепла, обратитесь к торговому представителю компании Cambro.

| КОД   | ОПИСАНИЕ   | РАЗМЕРЫ Ш x Д x В |
|---|--|-------------------|
| <b>Теплоизолированный поднос Tablotherm с фарфоровой посудой</b>                                |  |                   |
| ITPD3753T   | Теплоизолированный поднос Euronorm с фарфоровой посудой формованной подставкой (см. описание ниже)<br>Блюдо с двумя отделениями 122 400 050 (1 шт.), многоцветная крышка 122 600 050 (1 шт.), формованная подставка 165PW (1 шт.), многоцветная миска (3 шт.): 122 500 050 (2 шт. вместимостью 400 мл) и 122 450 050 (1 шт. вместимостью 500 мл), многоцветные крышки (3 шт.): 122 500 050 (2 шт.) и 122 650 050 (1 шт.) | 37 x 53 x 10,5 cm |
| ITPD3253  | Теплоизолированный поднос Gastronorm с фарфоровой посудой и формованной подставкой (см. описание ниже)<br>Блюдо 122 400 050 с двумя отделениями (1 шт.), многоцветная крышка 122 600 050 (1 шт.) и формованная подставка 165PW (1 шт.)<br>Многоцветная миска 122 500 050 (2 шт.), многоцветная крышка 122 700 050 (2 шт.)  | 32,5 x 48 x 10,5  |
| <b>Теплоизолированный поднос Tablotherm без посуды</b>  |  |                   |
| IT3753T   | Теплоизолированный поднос Euronorm без фарфоровой посуды и герметичных крышек  | 37 x 53 x 10,5    |
| IT3253  | Теплоизолированный поднос Gastronorm без фарфоровой посуды и герметичных крышек  | 32,5 x 48 x 10,5  |
| <b>Фарфоровая посуда</b>  |  |                   |
| 122 400 050   | Блюдо с двумя отделениями. Нар. диам. 254 mm. Вместимость 750 мл. Белое  | —                 |
| 122 450 050   | Многоцветная миска. Нар. диам. 142,2 mm. Вместимость 500 мл. (Цвет: белый)   | —                 |
| 122 500 050   | Многоцветная миска. Нар. диам. 120 mm. Вместимость 400 мл. (Цвет: белый)   | —                 |
| <b>Многоцветные полипропиленовые крышки, светло-серые, с вплавленным резиновым уплотнителем</b> |  |                   |
| 122 600 050   | Для блюда с двумя отделениями  | —                 |
| 122 650 050   | Для многоцветной миски (500 мл)  | —                 |
| 122 700 050   | Для многоцветной миски (400 мл)  | —                 |
| <b>Система формованной подставки</b>  |  |                   |
| 165PW   | Подставка из пластика листового формования, диам. 16,5 cm  | —                 |
| <b>Карточка для меню</b>  |  |                   |
| 112 430 000   | Карточки для меню, цвет: желтый, 100 x 70 mm   | —                 |
| <b>Защелки</b>  |  |                   |
| 122 201 050   | Защелки с держателем меню (IT3253, ITPD3253)   | —                 |
| 122 200 050   | Защелки без держателя меню (IT3253, ITPD3253)  | —                 |
| 122 260 050   | Комплект защелки с шурупами: защелка (1 шт.), шурупы (4 шт.) (IT3753T, ITPD3753T)  | —                 |

ITPD3753T, IT3753T Цвет: Серый и синий. ITPD3253, IT3253 Цвет: серый двух оттенков. 165pw цвет: (A42). 165PW Шт. в каждой упаковке: 1



# ПОДНОСЫ ANTIBACTERIAL CAMGUARD® VERSA

- Высококачественный поднос из полиэфирного волокна подходит для частой интенсивной эксплуатации.
- Нанесенное антибактериальное покрытие уничтожает бактерии на подносах после мойки, не смывается и не изнашивается, пока используется поднос.
- Упрочненные углы из полиэфирного волокна гарантируют оптимальную защиту углов и кромок от повреждений.
- Пространство между подносами обеспечивает циркуляцию воздуха для быстрой сушки и идеальной укладки.
- Устойчивость к воздействию температуры в пределах от -40 до +140°C.‡
- Пригодны для мойки в посудомоечной машине по мере необходимости.

‡ Не рекомендуется использовать в тележках с подогревом.



ПРО-ПОР-ЦИОНАЛЬНО

Минимальный заказ несладких позиций: 240 штук.

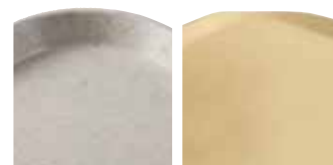

Глубокие

Низкопрофильный дизайн



С плоской кромкой



VT1418AB

VT3646CAB

GP4002AB

## camguard

ANTIMICROBIAL TRAYS

Подносы обладают противомикробными характеристиками для защиты от развития плесени и вызывающих запахи бактерий. Защитное покрытие не смывается и не изнашивается в процессе эксплуатации.

Сравнение незащищенной поверхности и поверхности с защитным покрытием Camguard — через 1 сутки.

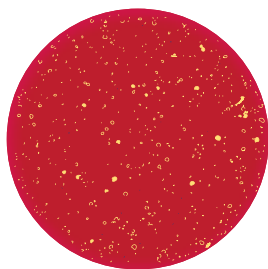

Без покрытия

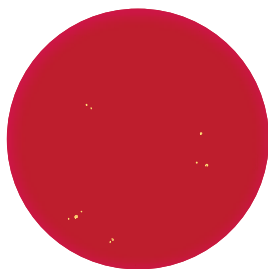

С защитным покрытием Camguard

| КОД  | ДИАМ./ РАЗМЕРЫ |
|--|----------------|
| <b>Подносы Versa – глубокие</b>              |                |
| VT1418AB                                     | 35,5 x 45,7 cm |
| VT3343AB                                     | 33 x 43        |
| <b>Подносы Versa: низкопрофильный дизайн</b> |                |
| VT3646CAB                                    | 35,5 x 45,7    |
| VT3343CAB                                    | 32,9 x 42,9    |
| <b>Подносы Versa с плоской кромкой</b>       |                |
| GP1070AB*                                    | 26,5 x 32,5    |
| GP1080AB*                                    | 26,5 x 37      |
| GP3980AB*                                    | 37 x 53        |
| GP4002AB*                                    | 32,5 x 53      |

Шт. в кажд. упаковке: 12

\*Конструкция с упрочненными углами для автоматической укладки в посудомоечных машинах конвейерного типа.



Уникальная низкопрофильная конструкция с оригинальными углами повышает эффективность использования места на подносе и обеспечивает комфорт клиентов во время приема пищи.



Упрочненные углы из полиэстера гарантируют оптимальную защиту углов и кромок.



Выступы обеспечивают устойчивое хранение подносов в стопах и необходимую циркуляцию воздуха.

Цвета подносов

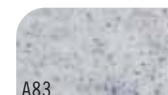

A83

«Гранит»

# ПОДНОСЫ VERSA ИЗ ПОЛИЭФИРНОГО ВОЛОКНА С ДЕКОРАТИВНЫМ УЗОРОМ И ШЕРОХОВАТОЙ ПОВЕРХНОСТЬЮ

- Снижайте выбросы отходов, экономьте деньги и обеспечивайте жесткую поверхность подноса для подачи блюд.
- Переход с использования бумажных подносов позволит достичь более 50% годовой экономии.
- Ваши инициативы по сохранению окружающей среды приведут к уничтожению до 10 тонн мусора ежегодно.
- Высококачественный поднос из полиэфирного волокна подходит для частой интенсивной эксплуатации.
- Упрочненные углы из полиэфирного волокна гарантируют оптимальную защиту углов и кромок от повреждений.
- Пространство между подносами обеспечивает циркуляцию воздуха для быстрой сушки и идеальной укладки.
- Устойчивость к воздействию температуры в пределах от -40 до +80°C.‡
- Пригоден для мойки в посудомоечной машине по мере необходимости.

‡ Использование в тележке с подогревом не рекомендуется.

Индивидуализация дизайна: Цены можно узнать у торгового представителя фирмы Cambro.



С плоской кромкой

## «СКЛАДСКИЕ АРТИКУЛЫ И ЦВЕТА НА ЕВРОПЕЙСКОМ СКЛАДЕ»

GP4002NS: (B93)

Минимальный заказ несладких позиций: 120 штук.



| КОД                                    | ДИАМ./ РАЗМЕРЫ | ШТ. В КАЖД. УПАКОВКЕ |
|--|----------------|----------------------|
| <b>Подносы Versa с плоской кромкой</b> |                |                      |
| GP3980NS*                              | 37 x 53 cm     | 12                   |
| GP4002NS*                              | 32,5 x 53      | 12                   |
| GP0540NS*                              | 34,4 x 46      | 12                   |
| GP1080NS*                              | 26,5 x 37      | 12                   |

\*С армированными углами для автоматической укладки на конвейерную ленту посудомоечной машины.



Подносы с шероховатой поверхностью обеспечивают надежный захват.

## Узоры и фоновые цвета подносов:



B22  
«Сахара» на фоне «Сахара»

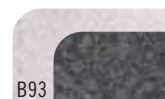

B93  
«Титан» на фоне «Гранит»



B31  
«Лав» на синем в крапинку фоне



B99  
«Черная галька» на светло-сером фоне



B100  
«Черная галька» на фоне «Терраццо»

# НЕСКОЛЬЗЯЩИЕ ПОДНОСЫ ИЗ NON-SKID VERSA LITE

- Шероховатая поверхность обеспечивает лучшее удержание пищи при доставке.
- Ежегодно снижает выбросы отходов в окружающую среду, если перейти с бумажных подносов на использование подносов Versa Lite с шероховатой поверхностью.
- Стандартный поднос из полиэфирного волокна подходит для умеренно интенсивной эксплуатации.
- Упрочненные углы из полиэфирного волокна гарантируют оптимальную защиту углов и кромок от повреждений.
- Пространство между подносами обеспечивает циркуляцию воздуха для быстрой сушки и идеальной укладки.
- Устойчивость к воздействию температуры в пределах от -40 до +80°C.‡
- Пригоден для мойки в посудомоечной машине 3 раза в день.

Цвета: «Сахара» на фоне «Сахара» (B22), «Титан» на сером в крапинку фоне (B14), «Сахара» на жемчужно-белом фоне (B11), «Черная галька» на светло-сером фоне (B99).

Индивидуализация дизайна: Цены можно узнать у торгового представителя фирмы Cambro.

‡ Не рекомендуется использовать в тележках с подогревом.



ПРОПОРЦИОНАЛЬНО

«СКЛАДСКИЕ АРТИКУЛЫ И ЦВЕТА НА ЕВРОПЕЙСКОМ СКЛАДЕ»

GL4002NS: (B22)

Минимальный заказ несладких позиций: 120 штук.

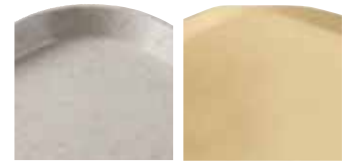

Глубокие

С плоской кромкой



С плоской кромкой



Подносы Versa Lite Century имеют низкие кромки и эргономичные углы для максимального комфорта.



Выступы обеспечивают устойчивое хранение подносов в стопах и необходимую циркуляцию воздуха.



Упрочненные углы из полиэстера обеспечивают оптимальную защиту углов и кромок.

## Цвета подносов

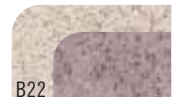

B22

«Сахара» на фоне «Сахара»



B14

«Титан» на сером в крапинку фоне

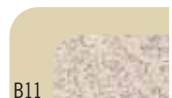

B11

«Сахара» на жемчужно-белом фоне



B99

«Черная галька» на светло-сером фоне

| КОД  | ДИАМ./ РАЗМЕРЫ |
|--|----------------|
| Подносы Versa Lite – глубокие              |                |
| VL1418NS                                   | 35,5 x 45,7 cm |
| VL3343NS                                   | 33 x 43        |
| Подносы Versa Lite: низкопрофильный дизайн |                |
| VL3646CNS                                  | 35,5 x 45,7    |
| VL3343CNS                                  | 33 x 43        |
| Подносы Versa Lite с плоской кромкой       |                |
| GL3980NS*                                  | 37 x 53        |
| GL4002NS*                                  | 32,5 x 53      |

Шт. в кажд. упаковке: 12

\*Конструкция с упрочненными углами для автоматической укладки в посудомоечных машинах конвейерного типа.



Подносы с шероховатой поверхностью обеспечивают надежный захват.



## ПОДНОСЫ CAMTRAY® СЕРИИ VERSA С ШЕРОХОВАТОЙ ПОВЕРХНОСТЬЮ

- Подносы с шероховатой поверхностью позволяют сокращать объем отходов и расходов, обеспечивая устойчивость размещенной на подносах посуды с блюдами и напитками.
- Устранение необходимости в использовании бумажных салфеток на подносах позволяет сократить затраты более чем на 50% в год.
- Значительное сокращение объема бумажного мусора позволит вам продемонстрировать эффективное соблюдение экологических рекомендаций.
- Подносы Camtray с шероховатой поверхностью способствуют повышению безопасности доставки блюд.
- Пригодны к низкотемпературной и высокотемпературной машинной мойке.
- Выступы для укладки штабелем обеспечивают ускоренную сушку.
- Устойчивость к воздействию температуры в пределах от -40 до +80°С. ‡

Цвета подносов Camtray и подносы для диетического питания: черный с узором «Черная галька» (382), жемчужно-серый с узором «Титан» (381), цвет слоновой кости с узором «Сахара» (380).

Индивидуализация дизайна: Цены можно узнать у торгового представителя фирмы Cambro.

‡ Не рекомендуется использовать в тележках с подогревом.

Зарегистрировано Национальным санитарным фондом только для непрямого контакта с пищей.



Подносы с шероховатой поверхностью обеспечивают надежный захват.



Глубокие

С плоской кромкой



| КОД    | ОПИСАНИЕ  | ДИАМ./ РАЗМЕРЫ |
|--------|---|----------------|
| 1418VC | Поднос Camtray серии Versa с шероховатой поверхностью | 35,5 x 45,7 см |
| 1520VC | Поднос Camtray серии Versa с шероховатой поверхностью | 38 x 51        |

Шт. в упаковке: 12

## ШЕРОХОВАТЫЕ ПОДНОСЫ CAMTRAY СЕРИИ VERSA ДЛЯ ОБСЛУЖИВАНИЯ В НОМЕРАХ

- Эргономичные ручки, обеспечивающие безопасную и элегантную доставку блюд.
- Подносы рассчитаны на тележки для доставки блюд на подносах 35,5 x 45,7 или 38 x 51 см.
- Шероховатая поверхность позволяет экономить время и деньги, обходясь без бумажных салфеток на подносах.
- Пригодны к машинной мойке горячей и теплой водой.
- Выступы для укладки штабелем способствуют быстрой сушке.
- Устойчивость к воздействию температуры в пределах от -40 до +80°С. ‡

- Подносы 38 x 51 см идеально подходят для гостиничного обслуживания.

Цвета подносов для обслуживания номеров: черный с узором «Черная галька» (382), жемчужно-серый с узором «Титан» (381), цвет слоновой кости с узором «Сахара» (380).

Индивидуализация дизайна: Цены можно узнать у торгового представителя фирмы Cambro.

‡ Не рекомендуется использовать в тележках с подогревом.

Для обслуживания номеров защищена патентом США D 683,191 S.

Зарегистрировано Национальным санитарным фондом только для непрямого контакта с пищей.

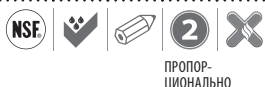

| КОД       | ОПИСАНИЕ                                     | ДИАМ./ РАЗМЕРЫ |
|-----------|--|----------------|
| 1418VCH   | Нескользящие подносы Versa Camtray с ручками | 35,5 x 45,7 см |
| 1520VCRST | Нескользящие подносы Versa Camtray с ручками | 38 x 51        |

Шт. в упаковке: 12

черный с узором «Черная галька» (382)

жемчужно-серый с узором «Титан» (381)

цвет слоновой кости с узором «Сахара» (380)



# CAMWEAR® KAYMAZ TEPsi

- Идеально подходит для доставки блюд в медицинских учреждениях и предприятиях быстрого питания с высокой загруженностью.
- Защищено от царапин, изготовлено из надежного Camwear.
- Шероховатая поверхность позволяет экономить время и деньги, обходясь без бумажных салфеток на подносах.
- Повышает устойчивость, обеспечивая более безопасную перевозку и обслуживание.
- Выступы удерживают подносы на месте и обеспечивают необходимую циркуляцию воздуха между ними.
- Пригодно для промышленной машинной мойки при высоких и низких температурах.
- Подносы с ручками также доступны в варианте без нескользящей поверхности.

Цвета: Черный(110),Темно-клубничный (488), Тонированный металл (485).

\*Не рекомендуются для использования на подогреваемых тележках.

Зарегистрировано Национальным санитарным фондом только для непрямого контакта с пищей.



Черный (110)

Темно-клубничный (488)

Тонированный металл (485)



1520CWNS



1520CWNSH

«СКЛАДСКИЕ АРТИКУЛЫ И ЦВЕТА НА ЕВРОПЕЙСКОМ СКЛАДЕ»

1418CWNS: (488)

| КОД   | ОПИСАНИЕ                              | РАЗМЕРЫ        |
|---|---------------------------------------|----------------|
| <b>Нескользящая поверхность</b>             |                                       |                |
| 1418CWNS                                    | Нескользящий поднос Camwear®          | 35,5 x 45,7 cm |
| 1520CWNS                                    | Нескользящий поднос Camwear           | 38 x 51        |
| 1418CWNSH* <b>New!</b>                      | Нескользящий поднос с ручками Camwear | 35,5 x 45,7    |
| 1520CWNSH* <b>New!</b>                      | Нескользящий поднос с ручками Camwear | 38 x 51        |
| <b>Вариант без нескользящей поверхности</b> |                                       |                |
| 1418CWN <b>New!</b>                         | Поднос с ручками Camwear              | 35,5 x 45,7    |
| 1520CWN <b>New!</b>                         | Поднос с ручками Camwear              | 38 x 51        |

Шт. в кажд. упаковке: 12

## ПОДНОСЫ CAMTRAYS® С РУЧКАМИ

- Эргономичные контурные ручки обеспечивают надежный захват и облегчают пользование подносами.
  - Устойчивы к образованию пятен, царапин и запахов.
  - Изготовлены из прочного облегченного и стойкого к повреждениям стекловолокна.
  - Выступы удерживают подносы на месте и обеспечивают необходимую циркуляцию воздуха между ними.
  - Пригодны для машинной мойки при высоких и низких температурах.
- Выпускаются в цветах группы I.
- Заказное изделие, нет на складе — возврату не подлежит. Special order item not carried in stock, non-returnable. Минимальный заказ: одна упаковка.
- Зарегистрировано Национальным санитарным фондом только для непрямого контакта с пищей.
- Индивидуализация дизайна осуществляется в цифровом формате. См. подробнее в разделе «Индивидуализация дизайна» о подносах Camtray.



1520H

«СКЛАДСКИЕ АРТИКУЛЫ И ЦВЕТА НА ЕВРОПЕЙСКОМ СКЛАДЕ»

1418H: (110), (199), (538)

| КОД   | ОПИСАНИЕ                  | РАЗМЕРЫ        |
|-------|---------------------------|----------------|
| 1418H | Подносы Camtray с ручками | 35,5 x 45,7 cm |
| 1520H | Подносы Camtray с ручками | 38 x 51        |

Шт. в кажд. упаковке: 12

# ТЕЛЕЖКИ ДЛЯ ДОСТАВКИ БЛЮД НА ПОДНОСАХ

- Позволяет развозить подносы с блюдами из кухни в отделения интенсивной терапии, по домам престарелых и камерам исправительных учреждений.
- Повысьте удовлетворенность пациентов с помощью высококачественной пищи, доставляемой бесшумно и эффективно, на уровне обслуживания в гостинице.
- Крепкие цельные полиэтиленовые тележки с двойными стенками легко очищаются, не ржавеют, не деформируются, не растрескиваются, не обкалываются и не ломаются.
- Без электрического подогрева, не требует сборки.
- Облегченные дверцы из АБС-пластика без теплоизоляции.
- Стандартные направляющие колеса из нержавеющей стали не оставляют следов (модель MDC1411T60 в типовой сборке снабжена оцинкованными роликами).
- Зарегистрирована Национальным санитарным фондом США (NSF).

Однодверная тележка для доставки пищи с 10-ю подносами защищена патентом США D 723,237 S.



## ТЕЛЕЖКА ДЛЯ ДОСТАВКИ ПИЩИ В НОМЕР С 10-Ю ПОДНОСАМИ И ПОЗВОЛЯЮЩАЯ ОТКРЫВАТЬ ЕЁ С ДВУХ СТОРОН ДЛЯ ОБСЛУЖИВАНИЯ – НИЗКОПРОФИЛЬНАЯ



Большие литые эргономические ручки обеспечивают удобство транспортировки и маневренность.

Литые ограждения судового типа обеспечивают дополнительную поверхность для установки подносов. Ограждения судового типа предназначены для использования во время обслуживания, а не во время транспортировки.



Центральное отверстие обеспечивает самовентиляцию воздушным потоком, оптимизируя качество и влажность пищи.

Литые направляющие обеспечивают бесшумную доставку пищи, расстояние между направляющими составляет 13,34 см.

Вмещает до десяти подносов 38 x 51 см или Euronorm 37 x 53 см.



2 фиксированных и два поворотных колеса с тормозными устройствами.



«СКЛАДСКИЕ АРТИКУЛЫ И ЦВЕТА НА ЕВРОПЕЙСКОМ СКЛАДЕ»

MDC1520S10D: (191)

Полиуретановая теплоизоляция гарантирует бесшумную доставку пищи и обеспечивает структурную прочность.

Надежная, легкая, самовентилирующаяся, дверка из АБС не теплоизолирована и открывается на полные 270°.



В замке для меню закрепляется маршрут или список содержимого.

Литой по всему периметру нижний бампер защищает тележку, стены и мебель.



|  |   |
|--|---|
| КОД  | MDC1520S10D   |
| РАЗМЕРЫ ПОДНОСА  | 38 x 51 / 37 x 53 см  |
| ПОДНОСОВ НА ОТДЕЛЕНИЕ/<br>РАССТОЯНИЕ МЕЖДУ НАПРАВЛЯЮЩИМИ | 5 / 13,3 см   |
| НАРУЖНЫЕ РАЗМЕРЫ Ш x Г x В                               | 77,5 x 97,5 x 109 см  |
| ВНУТРЕННИЕ РАЗМЕРЫ Ш x Г x В                             | 53,6 x 78,7 x 66,6 см                                       |
| ТИП РОЛИКОВ  | Нейлоновые, 12,7 см 2 фиксированных, 2 шарнирных с тормозом |
| ВЕС ИЗДЕЛИЯ  | 42 Кг   |

Шт. в упаковке: 1 Цвета: гранитно-серый (191), гранитно-песочный (194).



## ПОМПОВЫЙ ТЕРМОС И СТАНЦИЯ ДЛЯ ПРИПРАВ

- Поддерживает три помповых термоса для безопасной транспортировки и обслуживания.
- Отделения предназначены для коктейльных трубочек, салфеток и различных приправ.
- Стальные и устойчивые к запахам.
- Изготовлено из надежного материала ABS.

Подана заявка на патент BSACS.



New!



| КОД   | РАЗМЕРЫ<br>Ш x Г x В | ШТ. В<br>УПАКОВКЕ |
|-------|----------------------|-------------------|
| BSACS | 59 x 39 x 15,2 cm    | 1                 |

Цвет: черный (110). Поставляется без термоса.

## ТЕЛЕЖКА ДЛЯ ДОСТАВКИ ПИЩИ В НОМЕР С 10-Ю ПОДНОСАМИ И ОДНОЙ ДВЕРКОЙ – НИЗКОПРОФИЛЬНАЯ

StoreSafe  
STORE FRESH

Большие литые эргономичные рукоятки облегчают транспортировку и маневрирование.

Литая ограждающая планка создает дополнительную рабочую поверхность при обслуживании. Судовая тележка используется для обслуживания, а не доставки.



Прорезь на задней панели обеспечивает циркуляцию воздуха.

Литой амортизатор по периметру защищает тележку, стены и мебель.

Полуризановая изоляция обеспечивает бесшумность при доставке пищи и усиливает конструкцию.

Литые направляющие обеспечивают бесшумную доставку пищи. Расстояние между направляющими до 13,34 см.

Легкая, самовентилирующаяся, с дверцей из АБС без изоляции открываются на 270°.

Показано с четырьмя прочными стальными колесами 13 см со смещением, не оставляющими следов (2 фиксированных и 2 поворотных с тормозным устройством). Доступны колеса повышенной прочности.



В зажиме для меню закрепляется маршрут или список содержимого.

| КОД  | MDC1520S10                                   | MDC1520S10HD                                   |
|--|--|--|
| РАЗМЕРЫ ПОДНОСА  | 38 x 51,5 cm & 37 x 53 cm                    | 38 x 51,5 cm & 37 x 53 cm                      |
| ПОДНОСОВ В РАСЧЕТЕ НА 2 НАПРАВЛЯЮЩИХ / ВЫСОТА ПРОМЕЖУТКА МЕЖДУ НАПРАВЛЯЮЩИМИ | 2 / 13,3 cm                                  | 2 / 13,3 cm                                    |
| НАРУЖНЫЕ РАЗМЕРЫ Ш x Г x В   | 77,5 x 97,5 x 109 cm                         | 77,5 x 97,5 x 110,5 cm                         |
| ВНУТРЕННИЕ РАЗМЕРЫ Ш x Г x В   | 53,7 x 78,7 x 66,7 cm                        | 53,7 x 78,7 x 66,7 cm                          |
| ТИП РОЛИКОВ  | Нейлоновые, стандартные ролики 12,7 x 3,2 cm | Нейлоновые, особо прочные ролики 15,2 x 5,1 cm |
| ВЕС ИЗДЕЛИЯ  | 35,4 Кг                                      | 40,8 Кг  |

Шт. в упаковке: 1 Цвета: гранитно-серый (191), гранитно-песочный (194).

# ТЕЛЕЖКА ДЛЯ ДОСТАВКИ БЛЮД НА 20 ПОДНОСОВ – НИЗКОПРОФИЛЬНАЯ



Цвета: синево-серый (401), гранитно-серый (191), гранитно-зеленый (192), гранитно-песочный (194). (Все тележки поставляются со светло-кремовыми дверцами.)

Модели MDC1520T16 и MDC1418T16 защищены патентом США 398,727.



Судовая тележка используется для обслуживания, а не доставки.



MDC1520S20  
Вид сзади с аэрационными отверстиями с жалюзийными решетками



## Низкопрофильные тележки

| КОД                                    | MDC1520S20  | MDC1418S20  |
|--|---|---|
| РАЗМЕРЫ ПОДНОСА                        | 38 x 51,5 cm  | 36 x 46 cm  |
| КОЛ-ВО ПОДНОСОВ В РАСЧЕТЕ НА ТЕЛЕЖКУ   | 20  | 20  |
| КОЛ-ВО ПОДНОСОВ В РАСЧЕТЕ НА ОТДЕЛЕНИЕ | 10  | 10  |
| ЧИСЛО НАПРАВЛЯЮЩИХ В ОТДЕЛЕНИИ         | 5   | 5   |
| ПОДНОСОВ В РАСЧЕТЕ НА 2 НАПРАВЛЯЮЩИХ   | 2   | 2   |
| ВЫСОТА ПРОМЕЖУТКА МЕЖДУ НАПРАВЛЯЮЩИМИ  | 13,9 cm   | 13,9 cm   |
| ЧИСЛО ДВЕРЦ                            | 2   | 2   |
| ЧИСЛО ОТДЕЛЕНИЙ                        | 2   | 2   |
| ЧИСЛО ЗАЖИМОВ ДЛЯ МЕНЮ                 | 2   | 2   |
| ЗАЖИМЫ ДЛЯ МЕНЮ: РАСПОЛОЖЕНИЕ          | по 1 на дверцу  | по 1 на дверцу  |
| РУЧКИ: ТИП И РАСПОЛОЖЕНИЕ              | Вплавленные, с обеих сторон                                       | Вплавленные, с обеих сторон                                       |
| ТИП РОЛИКОВ                            | Нейлоновые, 15,2 см, 2 шарнирных с тормозами, 2 жестких, офсетные | Нейлоновые, 12,7 см, 2 шарнирных с тормозами, 2 жестких, офсетные |
| ЗАЩЕЛКИ                                | 2 внутренние нейлоновые, фрикционные                              | 2 внутренние нейлоновые, фрикционные                              |
| НАРУЖНЫЕ РАЗМЕРЫ Ш x Д x В             | 96,5 x 140 x 110 cm   | 83 x 123,5 x 112 cm   |
| ВНУТРЕННИЕ РАЗМЕРЫ Ш x Г x В           | 53,5 x 77 x 70 cm   | 47 x 71,5 x 74 cm   |
| ВЕС ИЗДЕЛИЯ                            | 70,31 Кг  | 64,18 Кг  |

Шт. в упаковке: 1

# ТЕЛЕЖКИ ДЛЯ ДОСТАВКИ БЛЮД НА 16 И 30 ПОДНОСОВ— ВЫСОКОПРОФИЛЬНАЯ



Судовая тележка используется для обслуживания, а не доставки.



## Высокие тележки

| КОД                                    | MDC1520T30  | MDC1520T16  | MDC1418T30  | MDC1418T16  |
|--|---|---|---|---|
| РАЗМЕРЫ ПОДНОСА                        | 38 x 51,5 cm  | 38 x 51,5 cm  | 36 x 46 cm  | 36 x 46 cm  |
| КОЛ-ВО ПОДНОСОВ В РАСЧЕТЕ НА ТЕЛЕЖКУ   | 30  | 16  | 30  | 16  |
| КОЛ-ВО ПОДНОСОВ В РАСЧЕТЕ НА ОТДЕЛЕНИЕ | 10  | 8   | 10  | 8   |
| ЧИСЛО НАПРАВЛЯЮЩИХ В ОТДЕЛЕНИИ         | 10  | 4   | 10  | 4   |
| ПОДНОСОВ В РАСЧЕТЕ НА 2 НАПРАВЛЯЮЩИХ   | 1   | 2   | 1   | 2   |
| ВЫСОТА ПРОМЕЖУТКА МЕЖДУ НАПРАВЛЯЮЩИМИ  | 12,7 cm   | 13,3 cm   | 12,7 cm   | 13,3 cm   |
| ЧИСЛО ДВЕРЦЕ                           | 3   | 1   | 3   | 1   |
| ЧИСЛО ОТДЕЛЕНИЙ                        | 3   | 2   | 3   | 2   |
| ЧИСЛО ЗАЖИМОВ ДЛЯ МЕНЮ                 | 5   | 1   | 5   | 1   |
| ЗАЖИМЫ ДЛЯ МЕНЮ: РАСПОЛОЖЕНИЕ          | На каждой дверце, с обеих сторон                                | На задней панели тележки  | На каждой дверце, с обеих сторон                                | На задней панели тележки  |
| РУЧКИ: ТИП И РАСПОЛОЖЕНИЕ              | Высокопрочный нейлон, по 1 с каждой стороны                     | Вплавленные, по 1 с каждой стороны                              | Высокопрочный нейлон, по 1 с каждой стороны                     | Вплавленные, по 1 с каждой стороны                              |
| ТИП РОЛИКОВ                            | Нейлоновые, 15,2 см 2 жестких, 4 шарнирных с тормозом, офсетные | Нейлоновые, 15,2 см 2 жестких, 2 шарнирных с тормозом, офсетные | Нейлоновые, 15,2 см 2 жестких, 4 шарнирных с тормозом, офсетные | Нейлоновые, 15,2 см 2 жестких, 2 шарнирных с тормозом, офсетные |
| ЗАЩЕЛКИ                                | Фрикционные, Защелка для перевозки*                             | Большая защелка под висячий замок и наружные защитные защелки   | Фрикционные, Защелка для перевозки*                             | С укрупненным затвором  |
| НАРУЖНЫЕ РАЗМЕРЫ Ш x Д x В             | 74,3 x 152,4 x 161,6 cm   | 99,4 x 77,8 x 147,6 cm  | 74,3 x 152,4 x 161,6 cm   | 92,7 x 71,1 x 147,6 cm  |
| ВНУТРЕННИЕ РАЗМЕРЫ Ш x Д x В           | 39 x 53,34 x 127 cm   | 52,5 x 55 x 77,5 cm   | 37 x 55 x 127 cm  | 46,5 x 55 x 74,6 cm   |
| ТРЕБУЕМАЯ ШИРИНА ДВЕРЦЫ                | 77 cm   | 79 cm   | 77 cm   | 73 cm   |
| ВЕС ИЗДЕЛИЯ                            | 95,25 Кг  | 62,37 Кг  | 97,07 Кг  | 54,88 Кг  |

Шт. в упаковке: 1 Цвета: синевато-серый (401), гранитно-серый (191), гранитно-зеленый (192), гранитно-песочный (194). (Все тележки поставляются со светло-кремовыми дверцами.)

\*Сверху на каждой дверце предусмотрена защелка для перевозки из нержавеющей стали. Модели MDC1520T16 и MDC1418T16 защищены патентом США 398,727.

Тележки на 30 подносов без стальных защелок для перевозки можно заказывать, используя коды продукции MDC1520T30NL и MDC1418T30NL.



# Тележка для доставки блюд на 60 подносов для исправительных учреждений

- Для исправительных учреждений.
- Рассчитана на 60 базовых подносов Cambro моделей 1411CW и 1411CP с 853 вставными лотками или на 60 подносов моделей 10146DCW и 10146DCP с раздельными ячейками.
- Функции безопасности включают винты безопасности на ручках, стопорные замки на шарнирных соединениях на дверцах, болты безопасности на промежуточных защелках и вагонные болты со стопорными гайками на колесах.



Базовый поднос 1411CP со вставным подносом 853FH.

|  |  |
|--|--|
| КОД                                    | MDC1411T60   |
| РАЗМЕРЫ ПОДНОСА                        | 36,5 x 26,8 см; станд. 1411C; для влажн. прод. 1411CP  |
| КОЛ-ВО ПОДНОСОВ В РАСЧЕТЕ НА ТЕЛЕЖКУ   | 60   |
| КОЛ-ВО ПОДНОСОВ В РАСЧЕТЕ НА ОТДЕЛЕНИЕ | 20   |
| ЧИСЛО НАПРАВЛЯЮЩИХ В ОТДЕЛЕНИИ         | 10   |
| ПОДНОСОВ В РАСЧЕТЕ НА 2 НАПРАВЛЯЮЩИХ   | 2  |
| ВЫСОТА ПРОМЕЖУТКА МЕЖДУ НАПРАВЛЯЮЩИМИ  | 12,7 см  |
| ЧИСЛО ДВЕРЦ                            | 3  |
| ЧИСЛО ОТДЕЛЕНИЙ                        | Отсутствует  |
| РУЧКИ: ТИП И РАСПОЛОЖЕНИЕ              | Высокопрочный алюминий с защитными винтами, черное покрытие, по 1 с каждой стороны                           |
| ТИП РОЛИКОВ                            | Износостойчивые нейлоновые ролики диаметром 15,2 см и шириной 5 см, 2 поворотных с тормозом, 2 фиксированных |
| ЗАЩЕЛКИ                                | Внутренние фрикционные защелки, по 2 на каждую дверцу, Защелка для перевозки***                              |
| НАРУЖНЫЕ РАЗМЕРЫ Ш x Д x В             | 74,3 x 152,4 x 161,6 см  |
| ВНУТРЕННИЕ РАЗМЕРЫ Ш x Г x В           | 37 x 55 x 127 см   |
| ТРЕБУЕМАЯ ШИРИНА ДВЕРЦЫ                | 76,2 см  |
| ВЕС ИЗДЕЛИЯ                            | 97,98 Кг   |

Шт. в упаковке: 1 Цвета: синеваго-серый (401), гранитно-серый (191), гранитно-зеленый (192), гранитно-песочный (194). \*\*\*Сверху на каждой дверце предусмотрена защелка для перевозки из нержавеющей стали.

## ФУНКЦИИ И КОНФИГУРАЦИЯ КОЛЕС В ТЕЛЕЖКАХ ДЛЯ ДОСТАВКИ ПИЦЦЫ

### Стандартные Конфигурации Роликов:

Подобная конфигурация колес обеспечивает устойчивость и маневренность на неровной поверхности.

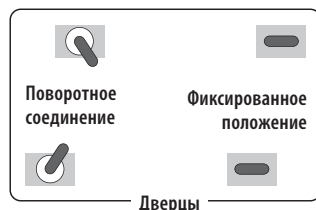

MDC1520S20, MDC1418S20, MDC1411T60

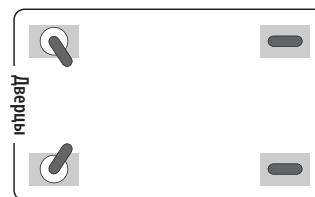

MDC1520S10\*, MDC1520T16, MDC1418T16

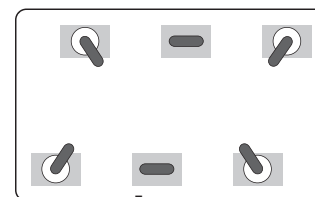

MDC1520T30, MDC1418T30

### Дополнительные Конфигурации Роликов\*:

Варианты конфигурации колес предлагаются на выбор с учетом производственных требований или условий.

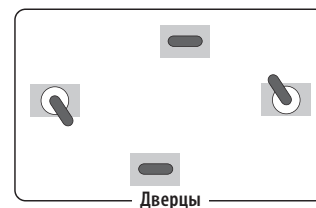

MDC1520S20, MDC1418S20

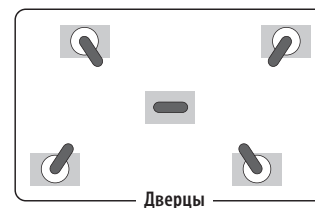

MDC1520S20, MDC1418S20, MDC1520T30, MDC1418T30, MDC1411T60

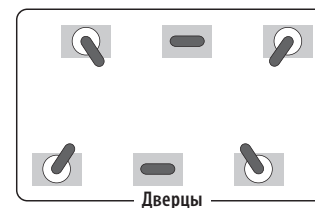

MDC1520S20, MDC1418S20, MDC1411T60

\*Все колеса нестандартной конфигурации являются компонентами, изготавливаемыми на заказ, и поэтому не подлежат возврату.

### Ручки

MDC1520S20, MDC1418S20



Литые ручки на каждом конце тележки представляют одно целое с корпусом и обеспечивают легкую транспортировку.

MDC1520T16, MDC1418T16



Литые ручки представляют одно целое с корпусом и обеспечивают легкую транспортировку.

MDC1520T30, MDC1418T30, MDC1411T60\*\*



Высокопрочные полиамидные ручки надежно закреплены и располагаются на каждом конце тележки. \*\*Модель MDC1411T60 имеет защищенные от поломок высокопрочные алюминиевые трубчатые ручки.

НАПРАВЛЯЮЩИЕ КОЛЕСА



Колеса расположены со смещением для легкого движения даже по неровным поверхностям. Это стандартная конфигурация моделей MDC1520S10, MDC1418S20, MDC1520T30, MDC1418T30 и MDC1411T60.

# ПЕРЕЧЕНЬ АРТИКУЛОВ С УКАЗАНИЕМ СТРАНИЦ

| НОМЕР КОДА ИЗДЕЛИЯ | НОМЕР СТРАНИЦЫ | НОМЕР КОДА ИЗДЕЛИЯ | НОМЕР СТРАНИЦЫ     | НОМЕР КОДА ИЗДЕЛИЯ | НОМЕР СТРАНИЦЫ | НОМЕР КОДА ИЗДЕЛИЯ   | НОМЕР СТРАНИЦЫ |
|--------------------|----------------|--------------------|--------------------|--------------------|----------------|----------------------|----------------|
| 1000               | 219            | 10НРСН             | 161                | 1219D (Группы 3)   | 224            | 1411СР               | 239            |
| 1000 (Группы 3)    | 219            | 10НРСНН            | 161                | 122 200 050        | 257            | 1411СW               | 239            |
| 1000СW             | 173            | 10НРD              | 157                | 122 201 050        | 257            | 1418                 | 218            |
| 1000LСD            | 33             | 10НРD              | 159                | 122 260 050        | 257            | 1418 (Группы 3)      | 218            |
| 1000LСDСVР         | 33             | 10НС1114           | 66                 | 122 400 050        | 257            | 1418ТRСW             | 240            |
| 1005СW             | 173            | 10НС5318           | 66                 | 122 450 050        | 257            | 1418СL               | 224            |
| 1007СW             | 173            | 10НС434            | 66                 | 122 500 050        | 257            | 1418СТ               | 226            |
| 100ВС              | 51             | 10НС5638           | 66                 | 122 600 050        | 257            | 1418СW               | 225            |
| 100ВС1             | 51             | 10НС800            | 66                 | 122 650 050        | 257            | 1418СWН              | 225            |
| 100ВС5             | 51             | 10НС958            | 66                 | 122 700 050        | 257            | 1418СWН              | 262            |
| 100СW              | 172            | 10РРСН             | 164                | 1220D              | 224            | 1418СWNS             | 225            |
| 100LСD             | 33, 35         | 10РРСWС            | 155                | 1220D (Группы 3)   | 224            | 1418СWNS             | 262            |
| 100MССW            | 169            | 10РРСWС            | 164                | 1222D              | 224            | 1418СWNSH            | 225            |
| 100MРС             | 13             | 10РРD              | 164                | 1222D (Группы 3)   | 224            | 1418СWNSH            | 262            |
| 100MРСНL           | 13             | 1100               | 219                | 122400021          | 255            | 1418D                | 224            |
| 100V5              | 173            | 1100 (Группы 3)    | 219                | 122400023          | 255            | 1418D (Группы 3)     | 224            |
| 1010V5             | 173            | 1100СТ             | 226                | 122401118          | 255            | 1418FФ               | 235            |
| 1012V5             | 173            | 1101СW             | 173                | 1224MТ             | 240            | 1418Н                | 220, 262       |
| 1013СW             | 173            | 1116               | 218                | 122500014          | 255            | 1418ТR               | 219            |
| 1014               | 218            | 1116 (Группы 3)    | 218                | 122600021          | 255            | 1418ТR (Группы 3)    | 219            |
| 1014 (Группы 3)    | 218            | 112 430 000        | 257                | 122600023          | 255            | 1418ТRСW             | 225            |
| 10145СW            | 240            | 1120СВР            | 84                 | 122601118          | 255            | 1418VС (Группы 3)    | 223            |
| 10146СW            | 236, 240       | 1120СВR            | 84                 | 122700014          | 255            | 1418VС (Группы 3)    | 261            |
| 10146DСР           | 238            | 116V5              | 173                | 1230MТ             | 240            | 1418VСН (Группы 3)   | 223            |
| 10146DСРС          | 238            | 1200               | 219                | 124V5              | 173            | 1418VСН (Группы 3)   | 261            |
| 10146DСW           | 238            | 1200 (Группы 3)    | 219                | 12525LВ250         | 166            | 1422ТR               | 219            |
| 10146DСWС          | 238            | 1200СW             | 182                | 12525LINВ250       | 166            | 1422ТR (Группы 3)    | 219            |
| 1014СL             | 224            | 1200DIV            | 14, 21             | 12СW               | 153            | 14СW                 | 153            |
| 1014СТ             | 226            | 1200Р              | 181                | 12НР               | 159            | 14НР                 | 159            |
| 1014FФ             | 235            | 1200Р2             | 181                | 12НР772            | 157            | 14НР772              | 157            |
| 1014V5             | 173            | 1202СW             | 173                | 12НРН              | 162            | 14РР                 | 164            |
| 1015               | 218            | 120СWР             | 172                | 12РР               | 164            | 150СW                | 172            |
| 1015 (Группы 3)    | 218            | 120V5              | 173                | 12R512             | 51             | 1520                 | 218            |
| 1015MТ             | 240            | 1210РW             | 14, 17, 18, 19, 21 | 12SF5СW            | 142            | 1520 (Группы 3)      | 218            |
| 10302MТ            | 240            | 1216               | 218                | 12SF5P             | 143            | 1520СВСР             | 84             |
| 1030MТ             | 240            | 1216 (Группы 3)    | 218                | 12SF5PP            | 143            | 1520СВР              | 84             |
| 103V5              | 173            | 1216СL             | 224                | 12ТGS              | 194            | 1520СВРF             | 84             |
| 105V5              | 173            | 1216СТ             | 226                | 1300               | 219            | 1520СВR              | 84             |
| 106V5              | 173            | 1216D              | 224                | 1300 (Группы 3)    | 219            | 1520СL               | 224            |
| 10СW               | 172            | 1216D (Группы 3)   | 224                | 1313               | 218, 220       | 1520СТ               | 226            |
| 10СWС              | 155            | 1216FФ             | 235                | 1313 (Группы 3)    | 218, 220       | 1520СW               | 225            |
| 10СWСН             | 155            | 1217FФН            | 235                | 1318               | 218            | 1520СWН              | 225, 262       |
| 10СWСНН            | 155            | 12183СW            | 150                | 1318 (Группы 3)    | 218            | 1520СWNS             | 225, 262       |
| 10СWД              | 153            | 12183Р             | 151                | 1318СС             | 37             | 1520СWNSH            | 225, 262       |
| 10СWGL             | 155            | 12186СW            | 150                | 1318MТ             | 240            | 1520D                | 224            |
| 10СWGL             | 161            | 12186Р             | 151                | 13СLRCW            | 154            | 1520D (Группы 3)     | 224            |
| 10СWЛ              | 172            | 12189СW            | 150                | 13СLРНР            | 160            | 1520Н                | 220, 262       |
| 10СWNR             | 172            | 12189Р             | 151                | 1400               | 219            | 1520ТR               | 219            |
| 10НС258            | 67             | 1218ССW            | 150                | 1400 (Группы 3)    | 219            | 1520ТR (Группы 3)    | 219            |
| 10НС258            | 71             | 1218СР             | 151                | 1400СТ             | 226            | 1520VС (Группы 3)    | 223, 261       |
| 10НС414            | 67             | 1218D5СW           | 151                | 1400ЕТ             | 228            | 1520VСRST (Группы 3) | 223, 261       |
| 10HE1              | 72             | 1218MТ             | 240                | 1400ТL             | 227            | 1550                 | 219            |
| 10HE2              | 72             | 12185ССW           | 150                | 14105СР            | 240            | 1550 (Группы 3)      | 219            |
| 10НРС              | 161            | 1219D              | 224                | 14105СW            | 240            | 1550СТ               | 226            |

# ПЕРЕЧЕНЬ АРТИКУЛОВ С УКАЗАНИЕМ СТРАНИЦ

| НОМЕР КОДА ИЗДЕЛИЯ | НОМЕР СТРАНИЦЫ | НОМЕР КОДА ИЗДЕЛИЯ | НОМЕР СТРАНИЦЫ | НОМЕР КОДА ИЗДЕЛИЯ | НОМЕР СТРАНИЦЫ | НОМЕР КОДА ИЗДЕЛИЯ | НОМЕР СТРАНИЦЫ |
|--------------------|----------------|--------------------|----------------|--------------------|----------------|--------------------|----------------|
| 1596CP             | 237            | 1800CT             | 226            | 20CC               | 181            | 23CLRCW            | 154            |
| 1596CW             | 237            | 1826               | 218            | 20CFC              | 165            | 23CLRHP            | 160            |
| 15CLRCW            | 154            | 1826 (Группы 3)    | 218            | 20CWC              | 155            | 23SL               | 166            |
| 15CLRHP            | 160            | 182612CW           | 150            | 20CWCH             | 155            | 23SLB250           | 166            |
| 1600               | 219            | 182612P            | 151            | 20CWCHN            | 155            | 23SLB6250          | 166            |
| 1600 (Группы 3)    | 219            | 182615CW           | 150            | 20CWD              | 153            | 23SLINB250         | 166            |
| 1600CT             | 226            | 182615P            | 151            | 20CWGL             | 155, 161       | 240MPC             | 12             |
| 1600CW             | 177, 182       | 18263CW            | 150            | 20CWL              | 155            | 2436UTH            | 77             |
| 1600DIV            | 14, 21, 46     | 18263P             | 151            | 20CWLN             | 155            | 2436UTHS           | 77             |
| 1600ET             | 228            | 18266CW            | 150            | 20E2               | 72             | 24CW               | 153            |
| 1600P              | 181            | 18266P             | 151            | 20GE1              | 71             | 24HP               | 159            |
| 1600P2             | 181            | 18268CLRCW         | 151            | 20GE2              | 72             | 24HP772            | 157            |
| 1600TL             | 227            | 18268CLRKIT        | 151            | 20GE4              | 72             | 24LPCW             | 153            |
| 1621CBP            | 84             | 18269CW            | 150            | 20GE5              | 72             | 24LPHP             | 159            |
| 1622               | 218            | 18269P             | 151            | 20HPC              | 161            | 24PP               | 164            |
| 1622 (Группы 3)    | 218            | 1826CCW            | 150            | 20HPCН             | 161            | 2500               | 219            |
| 16225              | 218            | 1826CL             | 224            | 20HPCHN            | 161            | 2500 (Группы 3)    | 219            |
| 16225 (Группы 3)   | 218            | 1826CLRCW          | 151            | 20HPD              | 157, 159       | 2500CT             | 226            |
| 1622CT             | 226            | 1826CP             | 151            | 20HPL              | 161            | 250LCD             | 33             |
| 165PW              | 257            | 1826CT             | 226            | 20HPLN             | 161            | 250LDCVР           | 33             |
| 16C258             | 67             | 1826DBC            | 36             | 20LPCWC            | 155            | 25CLRCW            | 154            |
| 16C258             | 71             | 1826DBCSP          | 36             | 20LPCWD            | 153            | 25CLRHP            | 160            |
| 16C414             | 67             | 1826DSCW           | 151            | 20LPHPC            | 161            | 25E1               | 71             |
| 16C578             | 67             | 1826DTC            | 36             | 20LPHPD            | 159            | 25E2               | 72             |
| 16CW               | 153            | 1826DTCSP          | 36             | 20PPCH             | 164            | 25E4               | 72             |
| 16E1               | 71             | 1826HAR            | 37             | 20PPCWSC           | 155, 164       | 25E5               | 72             |
| 16E2               | 72             | 1826LBC            | 37             | 20PPD              | 164            | 25MCCW             | 169            |
| 16E4               | 72             | 1826LBCSP          | 37             | 20S1058            | 64             | 25S1058            | 64             |
| 16E5               | 72             | 1826LTC            | 37             | 20S1114            | 64             | 25S1114            | 64             |
| 16HP               | 159            | 1826LTC3           | 37             | 20S1214            | 64             | 25S1214            | 64             |
| 16HP772            | 157            | 1826LTCSP          | 37             | 20S318             | 64             | 25S318             | 64             |
| 16PP               | 164            | 1826MT             | 191, 240       | 20S418             | 64             | 25S418             | 64             |
| 16S1058            | 63             | 1826MTC            | 37             | 20S434             | 64             | 25S434             | 64             |
| 16S1114            | 63             | 1826SCCW           | 150            | 20S534             | 64             | 25S534             | 64             |
| 16S318             | 63             | 18CW               | 153            | 20S638             | 64             | 25S638             | 64             |
| 16S418             | 63             | 18PP               | 164            | 20S738             | 64             | 25S738             | 64             |
| 16S434             | 63             | 18SFSCW            | 142            | 20S800             | 64             | 25S800             | 64             |
| 16S534             | 63             | 18SFSP             | 143            | 20S900             | 64             | 25S900             | 64             |
| 16S638             | 63             | 18SFSPP            | 143            | 20S958             | 64             | 25S958             | 64             |
| 16S738             | 63             | 1950               | 219            | 21155CBP           | 84             | 25SWGF             | 68             |
| 16S800             | 63             | 1950 (Группы 3)    | 219            | 21155CBR           | 84             | 2632               | 220            |
| 16S900             | 63             | 1950CT             | 226            | 21157CBP           | 84             | 2632 (Группы 3)    | 220            |
| 16S958             | 63             | 2000P              | 181            | 21157CBR           | 84             | 26CF               | 165            |
| 1722CBСP           | 84             | 2000P2             | 181            | 2115CBСP           | 84             | 26CW               | 153            |
| 1722CBP            | 84             | 200BC              | 51             | 2115CBСR           | 84             | 26HP               | 159            |
| 1722CBR            | 84             | 200BC1             | 51             | 22CW               | 153            | 26HP772            | 157            |
| 17HE1              | 72             | 200BCS             | 51             | 22HP               | 159            | 26PP               | 164            |
| 17HE2              | 72             | 200MCCW            | 169            | 22HP772            | 157            | 2700               | 219            |
| 17HS1114           | 66             | 2025               | 218            | 22LPCW             | 153            | 2700 (Группы 3)    | 219            |
| 17HS318            | 66             | 2025 (Группы 3)    | 218            | 22LPHP             | 159            | 2700CT             | 226            |
| 17HS434            | 66             | 2025MT             | 240            | 22PP               | 164            | 28CW               | 153            |
| 17HS638            | 66             | 2030UT             | 77             | 22SFSCW            | 142            | 28PP               | 164            |
| 17HS800            | 66             | 20C258             | 67, 71         | 22SFSP             | 143            | 2900CT             | 226            |
| 17HS958            | 66             | 20C414             | 67             | 22SFSPP            | 143            | 25FSCW             | 142            |



# ПЕРЕЧЕНЬ АРТИКУЛОВ С УКАЗАНИЕМ СТРАНИЦ

| НОМЕР КОДА ИЗДЕЛИЯ | НОМЕР СТРАНИЦЫ | НОМЕР КОДА ИЗДЕЛИЯ | НОМЕР СТРАНИЦЫ | НОМЕР КОДА ИЗДЕЛИЯ | НОМЕР СТРАНИЦЫ | НОМЕР КОДА ИЗДЕЛИЯ | НОМЕР СТРАНИЦЫ |
|--------------------|----------------|--------------------|----------------|--------------------|----------------|--------------------|----------------|
| 25FSP              | 143            | 350LCD             | 33             | 44PP               | 164            | 62PP               | 164            |
| 25FSPP             | 143            | 35CLRCW            | 154            | 45CW               | 172            | 6302MT             | 240            |
| 300DIV             | 14, 21         | 35CLRHP            | 160            | 46                 | 218            | 630MT              | 240            |
| 3046               | 220            | 35CLRPP            | 163            | 46 (Группы 3)      | 218            | 63CLRCW            | 154            |
| 3046 (Группы 3)    | 220            | 35CW               | 172            | 46CW               | 153            | 63CLRHP            | 160            |
| 30CFC              | 165            | 36CF               | 165            | 46HP               | 159            | 63CLRPP            | 163            |
| 30CWC              | 155            | 36CW               | 153            | 46HP772            | 157            | 64CW               | 153            |
| 30CWCH             | 155            | 36E1               | 71             | 46PP               | 164            | 64HP               | 159            |
| 30CWCHN            | 155            | 36E2               | 72             | 49E1               | 71             | 64HP772            | 157            |
| 30CWD              | 153            | 36E4               | 72             | 49E2               | 72             | 64PP               | 164            |
| 30CWGL             | 155, 161       | 36E5               | 72             | 49S1114            | 65             | 650WS              | 54             |
| 30CWL              | 155            | 36HP               | 159            | 49S318             | 65             | 65CLRCW            | 154            |
| 30CWLN             | 155            | 36HP772            | 157            | 49S434             | 65             | 65CLRHP            | 160            |
| 30GE1              | 71             | 36PP               | 164            | 49S638             | 65             | 65CLRPP            | 163            |
| 30GE2              | 72             | 36S1058            | 65             | 49S800             | 65             | 65CWNR             | 172            |
| 30HPC              | 161            | 36S1114            | 65             | 49S958             | 65             | 66CF               | 165            |
| 30HPCH             | 161            | 36S1214            | 65             | 4FBRTT             | 43             | 66CW               | 153            |
| 30HPCHN            | 161            | 36S318             | 65             | 4SFSCW             | 142            | 66HP               | 159            |
| 30HPD              | 157, 159       | 36S418             | 65             | 4SFSP              | 143            | 66HP772            | 157            |
| 30HPL              | 161            | 36S434             | 65             | 4SFSP              | 143            | 66PP               | 164            |
| 30HPLN             | 161            | 36S534             | 65             | 500CW              | 182            | 68VS               | 173            |
| 30PPCH             | 164            | 36S638             | 65             | 500LCD             | 33             | 6F                 | 190            |
| 30PPCHN            | 164            | 36S738             | 65             | 500LCDVCR          | 33             | 6FBRTT             | 43             |
| 30PPCWSC           | 155, 164       | 36S800             | 65             | 500P               | 177, 181       | 6RS6               | 51             |
| 30PPD              | 164            | 36S900             | 65             | 500P2              | 177, 181       | 6SFSCW             | 142            |
| 30S1114            | 64             | 36S958             | 65             | 50CW               | 172            | 6SFSP              | 143            |
| 30S318             | 64             | 3753               | 220            | 50MCCW             | 169            | 6SFSP              | 143            |
| 30S434             | 64             | 3753 (Группы 3)    | 220            | 5412CBP            | 35, 51         | 6TGS               | 194            |
| 30S638             | 64             | 3853               | 220            | 55CWNR             | 172            | 725CWNR            | 172            |
| 30S800             | 64             | 3853 (Группы 3)    | 220            | 57                 | 218            | 730SR              | 54             |
| 30S958             | 64             | 38CW               | 153            | 57 (Группы 3)      | 218            | 730STP             | 49             |
| 3200P2             | 181            | 38PP               | 164            | 5FBRTT             | 43             | 730WS              | 54             |
| 3242               | 220            | 400DIV             | 14, 18, 19, 21 | 60CFC              | 165            | 75CW               | 172            |
| 3242 (Группы 3)    | 220            | 400MCCW            | 169            | 60CW               | 172            | 800CW              | 182            |
| 3253               | 220            | 400STP             | 18, 19, 24, 77 | 60CWC              | 155            | 800P               | 177, 181       |
| 3253 (Группы 3)    | 220            | 40CWC              | 155            | 60CWCH             | 155            | 800P2              | 181            |
| 3253CL             | 224            | 40CWCH             | 155            | 60CWCHN            | 155            | 806CW              | 173            |
| 3253CT             | 226            | 40CWCHN            | 155            | 60CWD              | 153            | 80CWC              | 155            |
| 32CC               | 181            | 40CWD              | 153            | 60CWGL             | 155, 161       | 80CWCH             | 155            |
| 32CW               | 153            | 40HPC              | 161            | 60CWL              | 155            | 80CWCHN            | 155            |
| 32HP               | 159            | 40HPCH             | 161            | 60CWLN             | 155            | 80CWD              | 153            |
| 32HP1H             | 162            | 40HPCHN            | 161            | 60HPC              | 161            | 80HPC              | 161            |
| 32HP2H             | 162            | 40HPD              | 157, 159       | 60HPCH             | 161            | 80HPCH             | 161            |
| 32HP772            | 157            | 40PPCH             | 164            | 60HPCHN            | 161            | 80HPCHN            | 161            |
| 32PP               | 164            | 40PPCWSC           | 155, 164       | 60HPD              | 157, 159       | 80HPD              | 157, 159       |
| 3343               | 220            | 40PPD              | 164            | 60HPL              | 161            | 80PPCWSC           | 155            |
| 3343 (Группы 3)    | 220            | 415CBP             | 84             | 60HPLN             | 161            | 810                | 218            |
| 33CLRCW            | 154            | 42CW               | 153            | 60PPCH             | 164            | 810 (Группы 3)     | 218            |
| 33CLRHP            | 160            | 42HP               | 159            | 60PPCHN            | 164            | 825CWNR            | 172            |
| 33CLRPP            | 163            | 42HP772            | 157            | 60PPCWSC           | 155, 164       | 8262MT             | 240            |
| 34CW               | 153            | 42PP               | 164            | 60PPD              | 164            | 826MT              | 240            |
| 34HP               | 159            | 44CW               | 153            | 62CW               | 153            | 82CW               | 153            |
| 34HP772            | 157            | 44HP               | 159            | 62HP               | 159            | 82HP               | 159            |
| 34PP               | 164            | 44HP772            | 157            | 62HP772            | 157            | 82HP772            | 157            |

# ПЕРЕЧЕНЬ АРТИКУЛОВ С УКАЗАНИЕМ СТРАНИЦ

| НОМЕР КОДА ИЗДЕЛИЯ | НОМЕР СТРАНИЦЫ | НОМЕР КОДА ИЗДЕЛИЯ | НОМЕР СТРАНИЦЫ | НОМЕР КОДА ИЗДЕЛИЯ | НОМЕР СТРАНИЦЫ | НОМЕР КОДА ИЗДЕЛИЯ | НОМЕР СТРАНИЦЫ |
|--------------------|----------------|--------------------|----------------|--------------------|----------------|--------------------|----------------|
| 8302MT             | 240            | 9113CP             | 238            | 9S800              | 63             | BR578              | 69, 250        |
| 830MT              | 240            | 9113CW             | 238            | 9S958              | 63             | BR712              | 69             |
| 84CW               | 153            | 9114CP             | 238            | 9TGS               | 194            | BSACS              | 264            |
| 84HP               | 159            | 9114CW             | 238            | ADC33              | 81             | BSB10              | 190            |
| 84HP772            | 157            | 911CPC             | 238            | ADCS               | 80             | BSB12              | 190            |
| 850CW              | 182            | 911CWC             | 238            | BAR540             | 59             | BSB18              | 190            |
| 853FCP             | 239            | 911VS              | 173            | BAR540DS           | 59             | BUF48              | 43             |
| 853FCPC            | 239            | 912CBP             | 84             | BAR54SR            | 54             | BUF72              | 43             |
| 853FCW             | 239            | 913MT              | 240            | BAR650             | 59             | BV6CW              | 184            |
| 853FCWC            | 239            | 913VS              | 173            | BAR650CP           | 59             | BWB16CW            | 176            |
| 853FH              | 239            | 915                | 218            | BAR650DS           | 59             | BWM10CW            | 176            |
| 853FHC             | 239            | 915 (Группы 3)     | 218            | BAR650DSCP         | 59             | BWP14CW            | 176            |
| 85SFVS             | 173            | 915CP              | 237            | BAR650SDX          | 58             | BWW10CW            | 176            |
| 86CW               | 153            | 915CW              | 237            | BAR650SPM          | 58             | CA1300             | 233            |
| 86HP               | 159            | 918MT              | 240            | BAR650SPMT         | 58             | CA1623             | 233            |
| 86HP772            | 157            | 91VS               | 173            | BAR650SPMT2        | 58             | CA2026             | 233            |
| 86VS               | 173            | 926                | 218            | BAR650DX           | 58             | CA2028             | 233            |
| 8F                 | 190            | 926 (Группы 3)     | 218            | BAR650PM           | 58             | CA2129             | 233            |
| 8FB434             | 70             | 92615MT            | 240            | BAR650PMT          | 58             | CA2632             | 233            |
| 8FBNH434           | 70             | 926MT              | 240            | BAR650PMT220       | 58             | CA2738             | 233            |
| 8HC258             | 67, 71         | 92CW               | 153            | BAR730             | 57             | CA2836             | 233            |
| 8HC414             | 67             | 92HP               | 159            | BAR730CP           | 57             | CA3200             | 233            |
| 8HE1               | 72             | 92HP772            | 157            | BAR730DS           | 57             | CA3244             | 233            |
| 8HE2               | 72             | 92PP               | 164            | BAR730DSCP         | 57             | CA3247TR           | 233            |
| 8HS1114            | 66             | 93CW               | 172            | BAR730SDX          | 56             | CA3253             | 233            |
| 8HS318             | 66             | 94CW               | 153            | BAR730SPM          | 56             | CA3343             | 233            |
| 8HS434             | 66             | 94HP               | 159            | BAR730SPMT         | 56             | CA3446             | 233            |
| 8HS638             | 66             | 94HP772            | 157            | BAR730SPMT2        | 56             | CA3646             | 233            |
| 8HS800             | 66             | 94PP               | 164            | BAR730DX           | 56             | CA3748             | 233            |
| 8HS958             | 66             | 950CW              | 177, 182       | BAR730PM           | 56             | CA3753             | 233            |
| 8RS8               | 51             | 950P               | 177, 181       | BAR730PMT          | 56             | CA3800             | 233            |
| 8SFSCW             | 142            | 950P2              | 177, 184       | BAR730PMT220       | 56             | CA3952             | 233            |
| 8SFSP              | 143            | 95VS               | 173            | BBR480             | 43             | CA4064H            | 232            |
| 8SFSP              | 143            | 96CW               | 172            | BBR720             | 43             | CA4300             | 233            |
| 900                | 219            | 96PCW              | 153            | BC1115SH           | 86             | CA4361             | 233            |
| 900 (Группы 3)     | 219            | 96PHP              | 159            | BC11TC             | 86             | CB1220             | 46, 47, 49     |
| 900CT              | 226            | 96SKRC             | 195            | BC225              | 86             | CBA183064V4        | 130            |
| 900CW              | 173            | 96SKRD             | 195            | BC2254S            | 86             | CBA183072V4        | 130            |
| 900P               | 177, 181       | 96SKRLC            | 195            | BC230              | 86             | CBA183084V5        | 131            |
| 900P2              | 177, 181       | 96SKRLD            | 195            | BC2304S            | 86             | CBA183664V4        | 130            |
| 9011CW             | 173            | 96SKRLM            | 195            | BC235              | 86             | CBA183672V4        | 130            |
| 9013CW             | 173            | 96SKRLP            | 195            | BC2354S            | 86             | CBA183684V5        | 131            |
| 901CW              | 173            | 96SKRM             | 195            | BC330              | 86             | CBA184264V4        | 130            |
| 905CW              | 173            | 96SKRP             | 195            | BC3304S            | 86             | CBA184272V4        | 130            |
| 909CW              | 173, 249       | 978SFVS            | 173            | BC331KD            | 85             | CBA184284V5        | 131            |
| 90CWC              | 155            | 99VS               | 173            | BC331KDSH          | 85             | CBA184864V4        | 130            |
| 90CWCN             | 155            | 9CWNR              | 172            | BC331KDTC          | 85             | CBA184872V4        | 130            |
| 90CWD              | 153            | 9E1                | 71             | BC340KD            | 85             | CBA184884V5        | 131            |
| 90HPC              | 161            | 9E2                | 72             | BC340KDP           | 85             | CBA185464V4        | 130            |
| 90HPD              | 157, 159       | 9RS9               | 51             | BCT1014            | 236            | CBA185472V4        | 130            |
| 90PPC              | 164            | 9S1114             | 63             | BK60406            | 36             | CBA185484V5        | 131            |
| 90PPCWSC           | 155, 164       | 9S318              | 63             | BK60407            | 36             | CBA186064V4        | 130            |
| 90PPD              | 164            | 9S434              | 63             | BR258              | 69, 71         | CBA186072V4        | 130            |
| 90SPCW             | 172            | 9S638              | 63             | BR414              | 69             | CBA186084V5        | 131            |

# ПЕРЕЧЕНЬ АРТИКУЛОВ С УКАЗАНИЕМ СТРАНИЦ

| НОМЕР КОДА ИЗДЕЛИЯ | НОМЕР СТРАНИЦЫ | НОМЕР КОДА ИЗДЕЛИЯ | НОМЕР СТРАНИЦЫ | НОМЕР КОДА ИЗДЕЛИЯ | НОМЕР СТРАНИЦЫ | НОМЕР КОДА ИЗДЕЛИЯ | НОМЕР СТРАНИЦЫ |
|--------------------|----------------|--------------------|----------------|--------------------|----------------|--------------------|----------------|
| СВА213064V4        | 130            | СВТR542PK          | 131            | СВU246064V4        | 130            | СЕСМG6             | 74             |
| СВА213072V4        | 130            | СВТR60             | 131            | СВU246072V4        | 130            | СЕСМТ6             | 74             |
| СВА213084V5        | 131            | СВТR602PK          | 131            | СВU246084V5        | 131            | СЕСОF6             | 74             |
| СВА213664V4        | 130            | СВU183064V4        | 130            | СС32               | 168            | СЕСP16             | 74             |
| СВА213672V4        | 130            | СВU183072V4        | 130            | ССP12              | 192            | СЕСP06             | 74             |
| СВА213684V5        | 131            | СВU183084V5        | 131            | ССP15              | 192            | СЕСRФ6             | 74             |
| СВА214264V4        | 130            | СВU183664V4        | 130            | ССP27              | 192            | СЕСRТ6             | 74             |
| СВА214272V4        | 130            | СВU183672V4        | 130            | ССP12              | 192            | СЕСRW6             | 74             |
| СВА214284V5        | 131            | СВU183684V5        | 131            | ССP12              | 192            | СЕСSВ6             | 74             |
| СВА214864V4        | 130            | СВU184264V4        | 130            | СD100              | 76             | СЕСSГ6             | 74             |
| СВА214872V4        | 130            | СВU184272V4        | 130            | СD100H             | 76             | СЕСSH6             | 74             |
| СВА214884V5        | 131            | СВU184284V5        | 131            | СD100HB            | 76             | СЕСWF6             | 74             |
| СВА215464V4        | 130            | СВU184864V4        | 130            | СD1313             | 77             | СЕСW16             | 74             |
| СВА215472V4        | 130            | СВU184872V4        | 130            | СD1327             | 77             | СЕСWT6             | 74             |
| СВА215484V5        | 131            | СВU184884V5        | 131            | СD1420             | 77             | СЕСWW6             | 74             |
| СВА216064V4        | 130            | СВU185464V4        | 130            | СD160              | 76             | СFPPRC10           | 165            |
| СВА216072V4        | 130            | СВU185472V4        | 130            | СD1826H            | 75             | СFPMRC10           | 165            |
| СВА216084V5        | 131            | СВU185484V5        | 131            | СD1826HB           | 75             | СFPPRC10           | 165            |
| СВА243064V4        | 130            | СВU186064V4        | 130            | СD1826MTC          | 76             | СFR18              | 165            |
| СВА243072V4        | 130            | СВU186072V4        | 130            | СD1826MTCHB        | 76             | СFRС18             | 165            |
| СВА243084V5        | 131            | СВU186084V5        | 131            | СD1826PDB          | 75             | СFRSC18            | 165            |
| СВА243664V4        | 130            | СВU213064V4        | 130            | СD1826PDB          | 167            | СJ80CW             | 195            |
| СВА243672V4        | 130            | СВU213072V4        | 130            | СD2020             | 75             | СL800P             | 177, 251       |
| СВА243684V5        | 131            | СВU213084V5        | 131            | СD2020H            | 75             | СL900P             | 177, 251       |
| СВА244264V4        | 130            | СВU213664V4        | 130            | СD2020HB           | 75             | СL950P             | 177, 251       |
| СВА244272V4        | 130            | СВU213672V4        | 130            | СD2028             | 77             | СLAM8B5            | 177            |
| СВА244284V5        | 131            | СВU213684V5        | 131            | СD300              | 17, 36, 76     | СLJ6               | 177, 251       |
| СВА244864V4        | 130            | СВU214264V4        | 130            | СD300H             | 76             | СLЛТ10             | 177, 251       |
| СВА244872V4        | 130            | СВU214272V4        | 130            | СD300HB            | 76             | СLЛТ12             | 177, 251       |
| СВА244884V5        | 131            | СВU214284V5        | 131            | СD3253EPP          | 8              | СLЛТ6              | 177, 251       |
| СВА245464V4        | 130            | СВU214864V4        | 130            | СD400              | 18, 24, 76     | СLЛТ8              | 177            |
| СВА245472V4        | 130            | СВU214872V4        | 130            | СD4060EPP          | 11             | СLNT10             | 177, 251       |
| СВА245484V5        | 131            | СВU214884V5        | 131            | СDR2020            | 68, 75         | СLNT12             | 177, 251       |
| СВА246064V4        | 130            | СВU215464V4        | 130            | СDR2020H           | 68             | СLNT5              | 177, 251       |
| СВА246072V4        | 130            | СВU215472V4        | 130            | СЕСBE6             | 74             | СLNT8              | 177, 251       |
| СВА246084V5        | 131            | СВU215484V5        | 131            | СЕСBL6             | 74             | СLNT9              | 177, 251       |
| СВCC1              | 132            | СВU216064V4        | 130            | СЕСBM6             | 74             | СLRSB16            | 250            |
| СВCC10             | 132            | СВU216072V4        | 130            | СЕСBR6             | 74             | СLRSB9             | 250            |
| СВCC8              | 132            | СВU216084V5        | 131            | СЕСCF6             | 74             | СLRSМ8B5           | 250            |
| СВD518H10          | 131            | СВU243064V4        | 130            | СЕСCH6             | 74             | СLRWSR36           | 250            |
| СВD518H6           | 131            | СВU243072V4        | 130            | СЕСCL6             | 74             | СLSB9              | 251            |
| СВD521H10          | 131            | СВU243084V5        | 131            | СЕСCM6             | 74             | СLSM8B5            | 177, 251       |
| СВD521H6           | 131            | СВU243664V4        | 130            | СЕСCO6             | 74             | СLSRB5             | 183, 251       |
| СВD524H10          | 131            | СВU243672V4        | 130            | СЕСCP6             | 74             | СLSSM8B5           | 251            |
| СВD524H6           | 131            | СВU243684V5        | 131            | СЕСCR6             | 74             | СLST6              | 177, 251       |
| СВID6              | 132            | СВU244264V4        | 130            | СЕСDC6             | 74             | СLST9              | 177            |
| СВTR30             | 131            | СВU244272V4        | 130            | СЕСFL6             | 74             | СO2632             | 230            |
| СВTR36             | 131            | СВU244284V5        | 131            | СЕСG06             | 74             | СO3200             | 230            |
| СВTR362PK          | 131            | СВU244864V4        | 130            | СЕСGR6             | 74             | СO3253             | 230            |
| СВTR42             | 131            | СВU244872V4        | 130            | СЕСHB6             | 74             | СO3343             | 230            |
| СВTR422PK          | 131            | СВU244884V5        | 131            | СЕСHU6             | 74             | СO3646             | 230            |
| СВTR48             | 131            | СВU245464V4        | 130            | СЕСIC6             | 74             | СO3753             | 230            |
| СВTR482PK          | 131            | СВU245472V4        | 130            | СЕСIT6             | 74             | СO3800             | 230            |
| СВTR54             | 131            | СВU245484V5        | 131            | СЕСJU6             | 74             | СO4300             | 230            |



# ПЕРЕЧЕНЬ АРТИКУЛОВ С УКАЗАНИЕМ СТРАНИЦ

| НОМЕР КОДА ИЗДЕЛИЯ | НОМЕР СТРАНИЦЫ             | НОМЕР КОДА ИЗДЕЛИЯ | НОМЕР СТРАНИЦЫ | НОМЕР КОДА ИЗДЕЛИЯ | НОМЕР СТРАНИЦЫ | НОМЕР КОДА ИЗДЕЛИЯ | НОМЕР СТРАНИЦЫ |
|--------------------|----------------------------|--------------------|----------------|--------------------|----------------|--------------------|----------------|
| CP12               | 192                        | D12                | 180            | EA184284V5         | 119            | EA245484V5         | 119            |
| CP1210             | 14, 21                     | D14                | 177            | EA184864V4         | 118            | EA246064V4         | 118            |
| CP1220             | 14, 17, 18, 19, 35, 46, 49 | D14                | 180            | EA184872V4         | 118            | EA246072V4         | 118            |
| CP15               | 192                        | D16                | 180            | EA184884V5         | 119            | EA246084V5         | 119            |
| CP2632             | 8                          | D24                | 180            | EA185464V4         | 118            | EA247264V4         | 118            |
| CP27               | 192                        | D8                 | 180            | EA185472V4         | 118            | EA247272V4         | 118            |
| CP3253             | 8, 11, 17, 18, 19, 21      | DB18263CW          | 167            | EA185484V5         | 119            | EA247284V5         | 119            |
| CP6040             | 36                         | DB18263P           | 167            | EA186064V4         | 118            | ECC1               | 121            |
| CP814              | 14, 46                     | DB18266CW          | 167            | EA186072V4         | 118            | ECC10              | 121            |
| CPB1220            | 42                         | DBC1826CW          | 167            | EA186084V5         | 119            | ECC8               | 121            |
| CPFWSC244860       | 107                        | DBC1826P           | 167            | EA187264V4         | 118            | EDBA               | 123            |
| CPH3               | 42                         | DC10               | 186            | EA187272V4         | 118            | EDBS               | 123            |
| CPL12              | 192                        | DC1225             | 83             | EA187284V5         | 119            | EDS14H10           | 121            |
| CPL27              | 192                        | DC5                | 186            | EA212464V4         | 118            | EDS14H6            | 121            |
| CPMU213675DDPKG    | 109                        | DC575              | 83             | EA212472V4         | 118            | EDS18H10           | 121            |
| CPMU213675DDPKG    | 253                        | DC700              | 83             | EA212484V5         | 119            | EDS18H6            | 121            |
| CPMU244867FXPKG    | 50                         | DC825              | 83             | EA213064V4         | 118            | EDS21H10           | 121            |
| CPMU244867SUPKG    | 107                        | DCC10              | 186            | EA213072V4         | 118            | EDS21H6            | 121            |
| CPMU244875PDPKG    | 253                        | DCC5               | 186            | EA213084V5         | 119            | EDS24H10           | 121            |
| CPU244864SUPKG     | 107                        | DCS1125            | 83             | EA213664V4         | 118            | EDS24H6            | 121            |
| CR12               | 78                         | DCS950             | 83             | EA213672V4         | 118            | EMCWB              | 122            |
| CRPHDG2878         | 69, 250                    | DD1220BECW         | 191            | EA213684V5         | 119            | EMTR36             | 124            |
| CSDR7              | 108, 125, 133, 252         | DD1220CW           | 191            | EA214264V4         | 118            | EMTR362PK          | 124            |
| CSDR73             | 108, 125, 133, 252         | DD1220ECW          | 191            | EA214272V4         | 118            | EMTR42             | 124            |
| CSDR8              | 108, 125, 133, 252         | DD1220SCW          | 191            | EA214284V5         | 119            | EMTR422PK          | 124            |
| CSDR84             | 108, 109, 124, 133, 253    | DD1826CW           | 191            | EA214864V4         | 118            | EMTR48             | 124            |
| CSEQ3              | 106, 122                   | DG3CW              | 176            | EA214872V4         | 118            | EMTR482PK          | 124            |
| CSEQ3              | 132                        | DIV12              | 13, 42, 49     | EA214884V5         | 119            | EMTR54             | 124            |
| CSMHDDDB           | 122                        | DIV20              | 13, 42         | EA215464V4         | 118            | EMTR542PK          | 124            |
| CSMHDTK10          | 112, 113                   | DP15               | 186            | EA215472V4         | 118            | EMTR60             | 124            |
| CSMHDTK12          | 112, 113                   | DRC2020            | 68, 250        | EA215484V5         | 119            | EMTR602PK          | 124            |
| CSMHDTK145         | 112, 113                   | DRLNK              | 135            | EA216064V4         | 118            | EMU183670V4        | 119            |
| CSMHDTKE4          | 112, 113                   | DRS30              | 135            | EA216072V4         | 118            | EMU183678V4        | 119            |
| CSMHDTKE5          | 112, 113                   | DRS300             | 135            | EA216084V5         | 119            | EMU184270V4        | 119            |
| CSMHDTKE6          | 112, 113                   | DRS36              | 135            | EA217264V4         | 118            | EMU184278V4        | 119            |
| CSR3               | 33                         | DRS360             | 135            | EA217272V4         | 118            | EMU184870V4        | 119            |
| CSR5               | 33                         | DRS48              | 135            | EA217284V5         | 119            | EMU184878V4        | 119            |
| CSSC244818         | 108, 124, 133              | DRS480             | 135            | EA242464V4         | 118            | EMU185470V4        | 119            |
| CSSD188            | 106, 123, 132              | DRS60              | 135            | EA242472V4         | 118            | EMU185478V4        | 119            |
| CSSD218            | 106, 123, 132              | DRS600             | 135            | EA242484V5         | 119            | EMU186070V4        | 119            |
| CSSD248            | 106, 123, 132              | DSPR6              | 183            | EA243064V4         | 118            | EMU186078V4        | 119            |
| CSTR               | 107, 123, 132              | DT1220CW           | 191            | EA243072V4         | 118            | EMU213670V4        | 119            |
| CSWF               | 105, 122, 132              | E3                 | 72, 250        | EA243084V5         | 119            | EMU213678V4        | 119            |
| CSWS1436SK         | 134                        | EA182464V4         | 118            | EA243664V4         | 118            | EMU214270V4        | 119            |
| CSWS1436VK         | 134                        | EA182472V4         | 118            | EA243672V4         | 118            | EMU214278V4        | 119            |
| CSWS1448SK         | 134                        | EA182484V5         | 119            | EA243684V5         | 119            | EMU214870V4        | 119            |
| CSWS1448VK         | 134                        | EA183064V4         | 118            | EA244264V4         | 118            | EMU214878V4        | 119            |
| CSWS1836SK         | 134                        | EA183072V4         | 118            | EA244272V4         | 118            | EMU215470V4        | 119            |
| CSWS1848SK         | 134                        | EA183084V5         | 119            | EA244284V5         | 119            | EMU215478V4        | 119            |
| CSWS36EK           | 134                        | EA183664V4         | 118            | EA244864V4         | 118            | EMU216070V4        | 119            |
| CSWS48EK           | 134                        | EA183672V4         | 118            | EA244872V4         | 118            | EMU216078V4        | 119            |
| CVC55              | 48                         | EA183684V5         | 119            | EA244884V5         | 119            | EMU243670V4        | 119            |
| CVC72              | 48                         | EA184264V4         | 118            | EA245464V4         | 118            | EMU243678V4        | 119            |
| CVC724             | 48                         | EA184272V4         | 118            | EA245472V4         | 118            | EMU244270V4        | 119            |

# ПЕРЕЧЕНЬ АРТИКУЛОВ С УКАЗАНИЕМ СТРАНИЦ

| НОМЕР КОДА ИЗДЕЛИЯ | НОМЕР СТРАНИЦЫ | НОМЕР КОДА ИЗДЕЛИЯ | НОМЕР СТРАНИЦЫ | НОМЕР КОДА ИЗДЕЛИЯ | НОМЕР СТРАНИЦЫ | НОМЕР КОДА ИЗДЕЛИЯ  | НОМЕР СТРАНИЦЫ        |
|--------------------|----------------|--------------------|----------------|--------------------|----------------|---------------------|-----------------------|
| EMU244278V4        | 119            | ESU182464V4        | 118            | ESU243664V4        | 118            | GL4701              | 212                   |
| EMU244870FXPKG     | 50             | ESU182472V4        | 118            | ESU243672V4        | 118            | GL4709              | 212                   |
| EMU244870V4        | 119            | ESU182484V5        | 119            | ESU243684V5        | 119            | GP0540              | 211                   |
| EMU244878DRPKG     | 125            | ESU183064V4        | 118            | ESU244264V4        | 118            | GP0540 (Группы 3)   | 209                   |
| EMU244878DRPKG     | 252            | ESU183072V4        | 118            | ESU244272V4        | 118            | GP0540NS (Группы 3) | 209, 259              |
| EMU244878PDPKG     | 125            | ESU183084V5        | 119            | ESU244284V5        | 119            | GP1070              | 207, 211              |
| EMU244878PDPKG     | 253            | ESU183664V4        | 118            | ESU244864V4        | 118            | GP1070AB            | 208, 258              |
| EMU244878V4        | 119            | ESU183672V4        | 118            | ESU244872V4        | 118            | GP1080              | 211                   |
| EMU245470V4        | 119            | ESU183684V5        | 119            | ESU244884V5        | 119            | GP1080AB            | 208, 258              |
| EMU245478V4        | 119            | ESU184264V4        | 118            | ESU245464V4        | 118            | GP1080NS (Группы 3) | 209, 259              |
| EMU246070V4        | 119            | ESU184272V4        | 118            | ESU245472V4        | 118            | GP3074              | 211                   |
| EMU246078DRPKG     | 125            | ESU184284V5        | 119            | ESU245484V5        | 119            | GP3788              | 211                   |
| EMU246078DRPKG     | 252            | ESU184864V4        | 118            | ESU246064V4        | 118            | GP3980              | 207, 211              |
| EMU246078V4        | 119            | ESU184872V4        | 118            | ESU246072V4        | 118            | GP3980 (Группы 3)   | 209                   |
| EPP160             | 8              | ESU184884V5        | 119            | ESU246084V5        | 119            | GP3980AB            | 208, 258              |
| EPP180             | 8              | ESU185464V4        | 118            | ESU247264V4        | 118            | GP3980NS (Группы 3) | 209, 259              |
| EPP180PKG          | 8              | ESU185472V4        | 118            | ESU247272V4        | 118            | GP4002              | 207, 211              |
| EPP180S            | 8              | ESU185484V5        | 119            | ESU247284V5        | 119            | GP4002 (Группы 3)   | 209                   |
| EPP180SPKG         | 8              | ESU186064V4        | 118            | ETR24              | 124            | GP4002AB            | 208, 258              |
| EPP260             | 8              | ESU186072V4        | 118            | ETR30              | 124            | GP4002NS (Группы 3) | 209, 259              |
| EPP280             | 8              | ESU186084V5        | 119            | ETR36              | 124            | GP4004              | 207, 211              |
| EPP300             | 8              | ESU187264V4        | 118            | ETR362PK           | 124            | GP4004 (Группы 3)   | 209                   |
| EPP3253DIV         | 8              | ESU187272V4        | 118            | ETR42              | 124            | GP4210              | 211                   |
| EPP400             | 8              | ESU187284V5        | 119            | ETR422PK           | 124            | GP4410              | 211                   |
| EPP4060F6R         | 11             | ESU212464V4        | 118            | ETR48              | 124            | GP4701              | 211                   |
| EPP4060F9R         | 11             | ESU212472V4        | 118            | ETR482PK           | 124            | GP4709              | 211                   |
| EPP4060FADJR       | 11             | ESU212484V5        | 119            | ETR54              | 124            | GP4853              | 211                   |
| EPP4060FAR         | 11             | ESU213064V4        | 118            | ETR542PK           | 124            | GP4856              | 211                   |
| EPP4060FNR         | 11             | ESU213072V4        | 118            | ETR60              | 124            | GP55653             | 211                   |
| EPP4060FPR1        | 11             | ESU213084V5        | 119            | ETR602PK           | 124            | GP55702             | 211                   |
| EPP4060T200        | 11             | ESU213664V4        | 118            | ETR72              | 124            | GP55703             | 211                   |
| EPP4060T300        | 11             | ESU213672V4        | 118            | FR258              | 70             | GPE0540             | 206                   |
| EPPID5             | 8              | ESU213684V5        | 119            | FSG480             | 43             | GPE3980             | 206                   |
| EPPMD4835          | 8              | ESU214264V4        | 118            | FSG720             | 43             | GPE4002             | 206                   |
| ES28               | 47             | ESU214272V4        | 118            | FWC56              | 70             | GPE4004             | 206                   |
| ES28RL             | 47             | ESU214284V5        | 119            | FWC56              | 78             | HBR258              | 69                    |
| ESR14E             | 123            | ESU214864V4        | 118            | GB1200CW           | 176            | HBR258              | 71                    |
| ESR18E             | 123            | ESU214872V4        | 118            | GB850CW            | 176            | HBR414              | 69                    |
| ESR21E             | 123            | ESU214884V5        | 119            | GK2000             | 67             | HBR578              | 69                    |
| ESR2436            | 123            | ESU215464V4        | 118            | GL0540             | 212            | HBR712              | 69                    |
| ESR24363           | 123            | ESU215472V4        | 118            | GL1070             | 212            | HE3                 | 72                    |
| ESR2442            | 123            | ESU215484V5        | 119            | GL1070RNS          | 217            | HFR258              | 70                    |
| ESR24423           | 123            | ESU216064V4        | 118            | GL1080             | 212            | HK39                | 172                   |
| ESR2448            | 123            | ESU216072V4        | 118            | GL210P             | 213            | HK39B               | 249                   |
| ESR24483           | 123            | ESU216084V5        | 119            | GL220P             | 213            | HK93BCW             | 172                   |
| ESR24E             | 123            | ESU217264V4        | 118            | GL3074             | 212            | HK93CW              | 172                   |
| ESR24S             | 123            | ESU217272V4        | 118            | GL3980             | 212            | HP3253              | 8, 11, 17, 18, 19, 21 |
| ESR30S             | 123            | ESU217284V5        | 119            | GL3980NS           | 216, 260       | HT10CW              | 179                   |
| ESR36S             | 123            | ESU242464V4        | 118            | GL3980RNS          | 217            | HT120CW             | 177, 179              |
| ESR42S             | 123            | ESU242472V4        | 118            | GL4002             | 212            | HT12CW              | 179                   |
| ESR48S             | 123            | ESU242484V5        | 119            | GL4002NS           | 216, 260       | HT14CW              | 179                   |
| ESR54S             | 123            | ESU243064V4        | 118            | GL4002RNS          | 217            | HT16CW              | 177, 179              |
| ESR60S             | 123            | ESU243072V4        | 118            | GL4060             | 36, 212        | HT22CW              | 177, 179              |
| ESR72S             | 123            | ESU243084V5        | 119            | GL4210             | 212            | HT5CW               | 179                   |

# ПЕРЕЧЕНЬ АРТИКУЛОВ С УКАЗАНИЕМ СТРАНИЦ

| НОМЕР КОДА ИЗДЕЛИЯ | НОМЕР СТРАНИЦЫ | НОМЕР КОДА ИЗДЕЛИЯ | НОМЕР СТРАНИЦЫ | НОМЕР КОДА ИЗДЕЛИЯ | НОМЕР СТРАНИЦЫ | НОМЕР КОДА ИЗДЕЛИЯ | НОМЕР СТРАНИЦЫ |
|--------------------|----------------|--------------------|----------------|--------------------|----------------|--------------------|----------------|
| HT8CW              | 177, 179       | LED54LIGHTPKG      | 42             | MPA41117V4PKG      | 102            | MPA51717V4PKG      | 102            |
| HWAPR              | 34             | LT10               | 177, 180       | MPA41118V4PKG      | 102            | MPA51718V4PKG      | 102            |
| HWATD              | 34             | LT12               | 177, 180       | MPA41118V5PKG      | 103            | MPA51718V5PKG      | 103            |
| IB32               | 168            | LT14               | 177, 180       | MPA41217V4PKG      | 102            | MPA5617V4PKG       | 102            |
| IB36               | 168            | LT16               | 177, 180       | MPA41218V4PKG      | 102            | MPA5618V4PKG       | 102            |
| IB44               | 168            | LT22               | 180            | MPA41218V5PKG      | 103            | MPA5618V5PKG       | 103            |
| IBS20              | 168            | LT6                | 177, 180       | MPA41317V4PKG      | 102            | MPA5717V4PKG       | 102            |
| IBS27              | 168            | LT8                | 177, 180       | MPA41318V4PKG      | 102            | MPA5718V4PKG       | 102            |
| IBS37              | 168            | MA2028             | 234            | MPA41318V5PKG      | 103            | MPA5718V5PKG       | 103            |
| IBSD37             | 168            | MA2435             | 234            | MPA41417V4PKG      | 102            | MPA5817V4PKG       | 102            |
| IBSF27             | 168            | MA3142H            | 234            | MPA41418V4PKG      | 102            | MPA5818V4PKG       | 102            |
| ICS100L            | 60             | MA3200             | 234            | MPA41418V5PKG      | 103            | MPA5818V5PKG       | 103            |
| ICS100L45          | 60             | MA3343             | 234            | MPA41517V4PKG      | 102            | MPA5917V4PKG       | 102            |
| ICS125L            | 60             | MA3646             | 234            | MPA41518V4PKG      | 102            | MPA5918V4PKG       | 102            |
| ICS125LB           | 60             | MA3652TR           | 234            | MPA41518V5PKG      | 103            | MPA5918V5PKG       | 103            |
| ICS125T            | 60             | MA3753             | 234            | MPA41617V4PKG      | 102            | MPA61017V4PKG      | 102            |
| ICS175L            | 60             | MA3800             | 234            | MPA41618V4PKG      | 102            | MPA61018V4PKG      | 102            |
| ICS175LB           | 60             | MA4300             | 234            | MPA41618V5PKG      | 103            | MPA61018V5PKG      | 103            |
| ICS175T            | 60             | MA4361             | 234            | MPA41717V4PKG      | 102            | MPA61117V4PKG      | 102            |
| ICS175TB           | 60             | MDC1411T60         | 267            | MPA41718V4PKG      | 102            | MPA61118V4PKG      | 102            |
| ICS200TB           | 60             | MDC1418S20         | 265            | MPA41718V5PKG      | 103            | MPA61118V5PKG      | 103            |
| IT3253             | 257            | MDC1418T16         | 266            | MPA4617V4PKG       | 102            | MPA61217V4PKG      | 102            |
| IT3753T            | 257            | MDC1418T30         | 266            | MPA4618V4PKG       | 102            | MPA61218V4PKG      | 102            |
| ITENEPP            | 255            | MDC1520S10         | 264            | MPA4618V5PKG       | 103            | MPA61218V5PKG      | 103            |
| ITENEPP1118        | 255            | MDC1520S10D        | 263            | MPA4717V4PKG       | 102            | MPA61317V4PKG      | 102            |
| ITENEPP1118H       | 255            | MDC1520S10HD       | 264            | MPA4718V4PKG       | 102            | MPA61318V4PKG      | 102            |
| ITENEPP21          | 255            | MDC1520S20         | 265            | MPA4718V5PKG       | 103            | MPA61318V5PKG      | 103            |
| ITENEPP21H         | 255            | MDC1520T16         | 266            | MPA4817V4PKG       | 102            | MPA61417V4PKG      | 102            |
| ITENEPP23          | 255            | MDC1520T30         | 266            | MPA4818V4PKG       | 102            | MPA61418V4PKG      | 102            |
| ITENEPP23H         | 255            | MDC24              | 35             | MPA4818V5PKG       | 103            | MPA61418V5PKG      | 103            |
| ITPD3253           | 257            | MDC24F             | 35             | MPA4917V4PKG       | 102            | MPA61517V4PKG      | 102            |
| ITPD3753T          | 257            | MDC24R             | 35             | MPA4918V4PKG       | 102            | MPA61518V4PKG      | 102            |
| KK1200             | 67             | MDCPC9CW           | 173            | MPA4918V5PKG       | 103            | MPA61518V5PKG      | 103            |
| KSC402             | 47             | MDSB16             | 248            | MPA51017V4PKG      | 102            | MPA61617V4PKG      | 102            |
| KVC854             | 46             | MDSB16             | 255            | MPA51018V4PKG      | 102            | MPA61618V4PKG      | 102            |
| KVC854C            | 46             | MDSB5              | 248            | MPA51018V5PKG      | 103            | MPA61618V5PKG      | 103            |
| KVC856             | 46             | MDSB9              | 248            | MPA51117V4PKG      | 102            | MPA61717V4PKG      | 102            |
| KVC856C            | 46             | MDSB9              | 248            | MPA51118V4PKG      | 102            | MPA61718V4PKG      | 102            |
| KWS40              | 47             | MDSB9              | 248            | MPA51118V5PKG      | 103            | MPA61718V5PKG      | 103            |
| LCDCCH             | 34             | MDSB9              | 248            | MPA51217V4PKG      | 102            | MPA6617V4PKG       | 102            |
| LCDCCH10           | 34             | MDSB9              | 248            | MPA51218V4PKG      | 102            | MPA6618V4PKG       | 102            |
| LCDES              | 34             | MDSB9              | 248            | MPA51218V5PKG      | 103            | MPA6618V5PKG       | 103            |
| LD105              | 192            | MDSB9              | 248            | MPA51317V4PKG      | 102            | MPA6717V4PKG       | 102            |
| LD105A             | 192            | MDSB9              | 248            | MPA51318V4PKG      | 102            | MPA6718V4PKG       | 102            |
| LD130              | 192            | MDSB9              | 248            | MPA51318V5PKG      | 103            | MPA6718V5PKG       | 103            |
| LD85               | 192            | MDSB9              | 248            | MPA51417V4PKG      | 102            | MPA6817V4PKG       | 102            |
| LD85A              | 192            | MDSB9              | 248            | MPA51418V4PKG      | 102            | MPA6818V4PKG       | 102            |
| LDT10              | 177, 178       | MDSB9              | 248            | MPA51418V5PKG      | 103            | MPA6818V5PKG       | 103            |
| LDT12              | 177, 178       | MDSB9              | 248            | MPA51517V4PKG      | 102            | MPA6917V4PKG       | 102            |
| LDT16              | 177, 148       | MDSB9              | 248            | MPA51518V4PKG      | 102            | MPA6918V4PKG       | 102            |
| LDT22              | 177, 148       | MDSB9              | 248            | MPA51518V5PKG      | 103            | MPA6918V5PKG       | 103            |
| LDT5               | 177, 148       | MDSB9              | 248            | MPA51617V4PKG      | 102            | MPCC1              | 105            |
| LDT6               | 177, 148       | MDSB9              | 248            | MPA51618V4PKG      | 102            | MPCC10             | 105            |
| LDT9               | 177, 148       | MDSB9              | 248            | MPA51618V5PKG      | 103            | MPCC8              | 105            |



# ПЕРЕЧЕНЬ АРТИКУЛОВ С УКАЗАНИЕМ СТРАНИЦ

| НОМЕР КОДА ИЗДЕЛИЯ | НОМЕР СТРАНИЦЫ | НОМЕР КОДА ИЗДЕЛИЯ | НОМЕР СТРАНИЦЫ | НОМЕР КОДА ИЗДЕЛИЯ | НОМЕР СТРАНИЦЫ | НОМЕР КОДА ИЗДЕЛИЯ | НОМЕР СТРАНИЦЫ |
|--------------------|----------------|--------------------|----------------|--------------------|----------------|--------------------|----------------|
| MPDS30H16          | 105            | MPMU61117S4PKG     | 103            | MPU41117V4PKG      | 102            | MPU51717V4PKG      | 102            |
| MPDS30H30          | 105            | MPMU61117V4PKG     | 103            | MPU41118V4PKG      | 102            | MPU51718V4PKG      | 102            |
| MPDS40H16          | 105            | MPMU61217PDPKG     | 109            | MPU41118V5PKG      | 103            | MPU51718V5PKG      | 103            |
| MPDS40H30          | 105            | MPMU61217PDPKG     | 253            | MPU41217V4PKG      | 102            | MPU5617V4PKG       | 102            |
| MPDS50H16          | 105            | MPMU61217S4PKG     | 103            | MPU41218V4PKG      | 102            | MPU5618V4PKG       | 102            |
| MPDS50H30          | 105            | MPMU61217V4PKG     | 103            | MPU41218V5PKG      | 103            | MPU5618V5PKG       | 103            |
| MPDS60H16          | 105            | MPMU61317DRPKG     | 108            | MPU41317V4PKG      | 102            | MPU5717V4PKG       | 102            |
| MPDS60H30          | 105            | MPMU61317DRPKG     | 252            | MPU41318V4PKG      | 102            | MPU5718V4PKG       | 102            |
| MPHU51017S4PKG     | 113            | MPMU61317S4PKG     | 103            | MPU41318V5PKG      | 103            | MPU5718V5PKG       | 103            |
| MPHU51017V4PKG     | 113            | MPMU61317V4PKG     | 103            | MPU41417V4PKG      | 102            | MPU5817V4PKG       | 102            |
| MPHU51117S4PKG     | 113            | MPMU6917S4PKG      | 103            | MPU41418V4PKG      | 102            | MPU5818V4PKG       | 102            |
| MPHU51117V4PKG     | 113            | MPMU6917V4PKG      | 103            | MPU41418V5PKG      | 103            | MPU5818V5PKG       | 103            |
| MPHU51217S4PKG     | 113            | MPR1000S           | 107            | MPU41517V4PKG      | 102            | MPU5917V4PKG       | 102            |
| MPHU51217V4PKG     | 113            | MPR1100S           | 107            | MPU41518V4PKG      | 102            | MPU5918V4PKG       | 102            |
| MPHU51317S4PKG     | 113            | MPR1200S           | 107            | MPU41518V5PKG      | 103            | MPU5918V5PKG       | 103            |
| MPHU51317V4PKG     | 113            | MPR1300S           | 107            | MPU41617V4PKG      | 102            | MPU61017V4PKG      | 102            |
| MPHU5917S4PKG      | 113            | MPR1400S           | 107            | MPU41618V4PKG      | 102            | MPU61018V4PKG      | 102            |
| MPHU5917V4PKG      | 113            | MPR1500S           | 107            | MPU41618V5PKG      | 103            | MPU61018V5PKG      | 103            |
| MPHU61017S4PKG     | 113            | MPR1600S           | 107            | MPU41717V4PKG      | 102            | MPU61117V4PKG      | 102            |
| MPHU61017V4PKG     | 113            | MPR1700S           | 107            | MPU41718V4PKG      | 102            | MPU61118V4PKG      | 102            |
| MPHU61117S4PKG     | 113            | MPR300E            | 107            | MPU41718V5PKG      | 103            | MPU61118V5PKG      | 103            |
| MPHU61117V4PKG     | 113            | MPR400E            | 107            | MPU4617V4PKG       | 102            | MPU61217V4PKG      | 102            |
| MPHU61217S4PKG     | 113            | MPR500E            | 107            | MPU4618V4PKG       | 102            | MPU61218V4PKG      | 102            |
| MPHU61217V4PKG     | 113            | MPR6001000         | 107            | MPU4618V5PKG       | 103            | MPU61218V5PKG      | 103            |
| MPHU61317S4PKG     | 113            | MPR60010003        | 107            | MPU4717V4PKG       | 102            | MPU61317V4PKG      | 102            |
| MPHU61317V4PKG     | 113            | MPR6001100         | 107            | MPU4718V4PKG       | 102            | MPU61318V4PKG      | 102            |
| MPHU6917S4PKG      | 113            | MPR60011003        | 107            | MPU4718V5PKG       | 103            | MPU61318V5PKG      | 103            |
| MPHU6917V4PKG      | 113            | MPR600900          | 107            | MPU4817V4PKG       | 102            | MPU61417V4PKG      | 102            |
| MPMCHD             | 113            | MPR6009003         | 107            | MPU4818V4PKG       | 102            | MPU61418V4PKG      | 102            |
| MPMCWB             | 106            | MPR600E            | 107            | MPU4818V5PKG       | 103            | MPU61418V5PKG      | 103            |
| MPMU41017S4PKG     | 103            | MPR600S            | 107            | MPU4917V4PKG       | 102            | MPU61517V4PKG      | 102            |
| MPMU41017V4PKG     | 103            | MPR700S            | 107            | MPU4918V4PKG       | 102            | MPU61518V4PKG      | 102            |
| MPMU41117S4PKG     | 103            | MPR800S            | 107            | MPU4918V5PKG       | 103            | MPU61518V5PKG      | 103            |
| MPMU41117V4PKG     | 103            | MPR900S            | 107            | MPU51017V4PKG      | 102            | MPU61617V4PKG      | 102            |
| MPMU41217S4PKG     | 103            | MPTR100            | 108            | MPU51018V4PKG      | 102            | MPU61618V4PKG      | 102            |
| MPMU41217V4PKG     | 103            | MPTR1002PK         | 108            | MPU51018V5PKG      | 103            | MPU61618V5PKG      | 103            |
| MPMU41317S4PKG     | 103            | MPTR110            | 108            | MPU51117V4PKG      | 102            | MPU61717V4PKG      | 102            |
| MPMU41317V4PKG     | 103            | MPTR1102PK         | 108            | MPU51118V4PKG      | 102            | MPU61718V4PKG      | 102            |
| MPMU4917S4PKG      | 103            | MPTR120            | 108            | MPU51118V5PKG      | 103            | MPU61718V5PKG      | 103            |
| MPMU4917V4PKG      | 103            | MPTR1202PK         | 108            | MPU51217V4PKG      | 102            | MPU6617V4PKG       | 102            |
| MPMU51017S4PKG     | 103            | MPTR130            | 108            | MPU51218V4PKG      | 102            | MPU6618V4PKG       | 102            |
| MPMU51017V4PKG     | 103            | MPTR1302PK         | 108            | MPU51218V5PKG      | 103            | MPU6618V5PKG       | 103            |
| MPMU51117S4PKG     | 103            | MPTR140            | 108            | MPU51317V4PKG      | 102            | MPU6717V4PKG       | 102            |
| MPMU51117V4PKG     | 103            | MPTR150            | 108            | MPU51318V4PKG      | 102            | MPU6718V4PKG       | 102            |
| MPMU51217S4PKG     | 103            | MPTR160            | 108            | MPU51318V5PKG      | 103            | MPU6718V5PKG       | 103            |
| MPMU51217V4PKG     | 103            | MPTR170            | 108            | MPU51417V4PKG      | 102            | MPU6817V4PKG       | 102            |
| MPMU51317S4PKG     | 103            | MPTR60             | 108            | MPU51418V4PKG      | 102            | MPU6818V4PKG       | 102            |
| MPMU51317V4PKG     | 103            | MPTR70             | 108            | MPU51418V5PKG      | 103            | MPU6818V5PKG       | 103            |
| MPMU5917S4PKG      | 103            | MPTR80             | 108            | MPU51517V4PKG      | 102            | MPU6917V4PKG       | 102            |
| MPMU5917V4PKG      | 103            | MPTR90             | 108            | MPU51518V4PKG      | 102            | MPU6918V4PKG       | 102            |
| MPMU61017S4PKG     | 103            | MPTR902PK          | 108            | MPU51518V5PKG      | 103            | MPU6918V5PKG       | 103            |
| MPMU61017V4PKG     | 103            | MPU41017V4PKG      | 102            | MPU51617V4PKG      | 102            | MW2129             | 228            |
| MPMU61117DRPKG     | 108            | MPU41018V4PKG      | 102            | MPU51618V4PKG      | 102            | MW3200             | 228            |
| MPMU61117DRPKG     | 252            | MPU41018V5PKG      | 103            | MPU51618V5PKG      | 103            | MW3245             | 228            |

# ПЕРЕЧЕНЬ АРТИКУЛОВ С УКАЗАНИЕМ СТРАНИЦ

| НОМЕР КОДА ИЗДЕЛИЯ | НОМЕР СТРАНИЦЫ | НОМЕР КОДА ИЗДЕЛИЯ | НОМЕР СТРАНИЦЫ | НОМЕР КОДА ИЗДЕЛИЯ | НОМЕР СТРАНИЦЫ | НОМЕР КОДА ИЗДЕЛИЯ | НОМЕР СТРАНИЦЫ |
|--------------------|----------------|--------------------|----------------|--------------------|----------------|--------------------|----------------|
| MW3600             | 228            | PCUPC2             | 29             | PT1600             | 227            | RSB15CW            | 189            |
| MW3646             | 228            | PCUPH              | 29             | PWB22              | 34, 183        | RSB18CW            | 189            |
| MW3858             | 228            | PCUPH2             | 29             | R1000LCD           | 34             | RSB23CW            | 189            |
| MW4200             | 228            | PCUPP              | 31             | R500LCD            | 34             | RSB6CW             | 189            |
| MY2026             | 231            | PE600CW            | 175            | RD1200CW           | 191            | RSB8CW             | 189            |
| MY2129             | 231            | PH556010           | 229            | RD1220CW           | 191            | RSB912CW           | 189            |
| MY2632             | 231            | PH556016           | 229            | RD1220CWH          | 191            | SB55               | 190            |
| MY2738             | 231            | PH556020           | 229            | RD1826CW           | 191            | SB60               | 190            |
| MY3200             | 231            | PH556026           | 229            | RD1826CWH          | 191            | SB80               | 190            |
| MY3244             | 231            | PH556030           | 229            | RD926CW            | 191            | SBH15              | 42             |
| MY3253             | 231            | PH556036           | 229            | RFS1               | 147            | SBH18              | 42             |
| MY3343             | 231            | PH556040           | 229            | RFS12              | 147            | SCP12CW            | 169            |
| MY3446             | 231            | PH556046           | 229            | RFS12PP            | 147            | SCP24CW            | 169            |
| MY3646             | 231            | PH556050           | 229            | RFS12SCPP          | 146            | SCP64CW            | 169            |
| MY3753             | 231            | PH556056           | 229            | RFS18              | 147            | SCP6CW             | 169            |
| MY3800             | 231            | PH556510           | 229            | RFS18PP            | 147            | SFC12              | 143            |
| MY3952             | 231            | PH556516           | 229            | RFS1PP             | 147            | SFC12SCPP          | 142            |
| MY4300             | 231            | PH556520           | 229            | RFS1SCPP           | 146            | SFC2               | 143            |
| MY4361             | 231            | PH556526           | 229            | RFS2               | 147            | SFC2SCPP           | 142            |
| NT10               | 177, 179       | PH557010           | 229            | RFS22              | 147            | SFC6               | 143            |
| NT12               | 177, 179       | PH557016           | 229            | RFS22PP            | 147            | SFC6SCPP           | 142            |
| NT14               | 179            | PH557020           | 229            | RFS2PP             | 147            | SFG1012            | 187            |
| NT16               | 179            | PH557026           | 229            | RFS2SCPP           | 146            | SFG1015            | 187            |
| NT20               | 177, 179       | PH557030           | 229            | RFS4               | 147            | SFG1220            | 187            |
| NT5                | 177, 179       | PH557036           | 229            | RFS4PP             | 147            | SFG820             | 187            |
| NT8                | 177, 179       | PH557040           | 229            | RFS6               | 147            | SFR1012            | 187            |
| NT9                | 177, 179       | PH557046           | 229            | RFS6PP             | 147            | SFT1010            | 187            |
| OETR314            | 70             | PH558510           | 229            | RFS6SCPP           | 146            | SFT1212            | 187            |
| P320CW             | 175            | PH558516           | 229            | RFS8               | 147            | SFT1515            | 187            |
| P34CW              | 175            | PH558520           | 229            | RFS8PP             | 147            | SFV1015            | 187            |
| P34LCW             | 175            | PH558526           | 229            | RFSC1              | 147            | SLL30              | 166            |
| P480CW             | 175            | PH558530           | 229            | RFSC12             | 147, 183       | SPA14              | 193            |
| P600CW             | 175            | PH558536           | 229            | RFSC12PP           | 147            | SPASL14            | 193            |
| P60CW              | 175            | PL60CW             | 175            | RFSC1PP            | 147            | SPO10CW            | 193            |
| P64CW              | 175            | PPB15              | 184            | RFSC2              | 147            | SPO11CW            | 193            |
| PC34CW             | 175            | PPB18              | 184            | RFSC2PP            | 147            | SPO13              | 193            |
| PC64CW             | 175            | PPB23              | 184            | RFSC6              | 147            | SPO13CW            | 193            |
| PCMC               | 29             | PR314              | 70             | RFSC6PP            | 147            | SPO8CW             | 193            |
| PCMH               | 29             | PR500              | 70, 250        | RFSCW1             | 146            | SPOP10CW           | 193            |
| PCMH2              | 29             | PR59314            | 70             | RFSCW12            | 146            | SPOP11CW           | 193            |
| PCUCC              | 29             | PR59500            | 70             | RFSCW18            | 146            | SPOP13             | 193            |
| PCUCC2             | 29             | PS1014             | 236            | RFSCW2             | 146            | SPOP13CW           | 193            |
| PCUCH              | 29             | PSB10              | 188            | RFSCW22            | 146            | SRB13              | 183            |
| PCUCH2             | 29             | PSB12              | 188            | RFSCW4             | 146            | SRB13CW            | 183            |
| PCUHC              | 29             | PSB15              | 189            | RFSCW6             | 146            | SRB5               | 183            |
| PCUHC2             | 29             | PSB18              | 189            | RFSCW8             | 146            | SRB5CW             | 183            |
| PCUHH              | 29             | PSB23              | 189            | RFSCW1             | 146            | SSR1               | 29, 31         |
| PCUHH2             | 29             | PSB6               | 188            | RFSCW12            | 146            | SSR8               | 29, 31         |
| PCULC              | 29             | PSB8               | 188            | RFSCW2             | 146            | TC1418             | 78             |
| PCULC2             | 29             | PT1014             | 227            | RFSCW6             | 146            | TDC2029            | 78             |
| PCULH              | 29             | PT1100             | 227            | RSB1014CW          | 189            | TDC30              | 83             |
| PCULH2             | 29             | PT1216             | 227            | RSB10CW            | 189            | TDCR12             | 78             |
| PCULP              | 31             | PT1400             | 227            | RSB12CW            | 189            | TG6                | 194            |
| PCUPC              | 29             | PT1418             | 227            | RSB1419CW          | 189            | TG9                | 194            |

# ПЕРЕЧЕНЬ АРТИКУЛОВ С УКАЗАНИЕМ СТРАНИЦ

| НОМЕР КОДА ИЗДЕЛИЯ | НОМЕР СТРАНИЦЫ | НОМЕР КОДА ИЗДЕЛИЯ | НОМЕР СТРАНИЦЫ | НОМЕР КОДА ИЗДЕЛИЯ | НОМЕР СТРАНИЦЫ | НОМЕР КОДА ИЗДЕЛИЯ | НОМЕР СТРАНИЦЫ |
|--------------------|----------------|--------------------|----------------|--------------------|----------------|--------------------|----------------|
| TGA11              | 194            | UPCHT1600          | 24             | VBRTL6             | 41             | VL3646CNS          | 216, 260       |
| TGA8               | 194            | UPCHT16002         | 24             | VBRTLHD5           | 41             | VL3753             | 213            |
| TGG6               | 194            | UPCHT16002HD       | 24             | VBRTLHD6           | 41             | VT1216             | 210            |
| TGG9               | 194            | UPCHT1600HD        | 24             | VBRU5              | 41             | VT1418             | 207, 210, 215  |
| UC1000             | 33             | UPCHT800           | 24             | VBRU6              | 41             | VT1418AB           | 208, 258       |
| UC1000CVR          | 33             | UPCHT8002          | 24             | VBRUHD5            | 41             | VT1418TR           | 210            |
| UC250              | 33             | UPCHW400           | 24             | VBRUHD6            | 41             | VT1520             | 210            |
| UC250CVR           | 33             | UPCHW4002          | 24             | VBRUT5             | 41             | VT2632             | 207, 210       |
| UC500              | 33             | UPCS140            | 13             | VBRUT6             | 41             | VT3253             | 207, 210       |
| UC500CVR           | 33             | UPCS160            | 13             | VBRUTHD5           | 41             | VT3343             | 207, 210       |
| UPC100             | 13             | UPCS180            | 13             | VBRUTHD6           | 41             | VT3343AB           | 208, 258       |
| UPC1200            | 21             | UPCS400            | 19             | VBRWC              | 42             | VT3343C            | 210, 215       |
| UPC140             | 13             | UPCS400CK          | 19             | VCS                | 41             | VT3343CAB          | 208, 258       |
| UPC160             | 13             | VBR5               | 41             | VCS32CNT           | 41             | VT3646C            | 207, 210, 215  |
| UPC1600            | 21             | VBR6               | 41             | VCS32KEYT          | 42             | VT3646CAB          | 208, 258       |
| UPC1600HD          | 21             | VBRC               | 41             | VCS32R             | 42             | VT3753             | 207, 210       |
| UPC1600SP          | 21             | VBRC90             | 41             | VCSCNL             | 41             | VT3853             | 210            |
| UPC180             | 13             | VBRCVR5            | 42             | VCSCVR             | 42             | VTE1418            | 206            |
| UPC300             | 17             | VBRCVR6            | 42             | VCSHD              | 41             | VTE3253            | 206            |
| UPC300DIV          | 14             | VBRHD5             | 41             | VCSWR              | 41             | VTE3343            | 206            |
| UPC400             | 18             | VBRHD6             | 41             | VCSWRHD            | 41             | VTE3646C           | 206            |
| UPC400SP           | 18             | VBRL5              | 41             | VL1014             | 213            | VTE3753            | 206            |
| UPC600             | 21             | VBRL6              | 41             | VL1216             | 213            | WC100CW            | 184            |
| UPC800             | 21             | VBRLHD5            | 41             | VL1418             | 213, 215       | WC100CWNH          | 184            |
| UPC800SP           | 21             | VBRLHD6            | 41             | VL1418NS           | 216, 260       | WCR1220            | 46, 49         |
| UPCGL1600SP        | 21             | VBRR5              | 42             | VL1418RNS          | 217            | WR60406            | 36             |
| UPCH1600           | 24             | VBRR6              | 42             | VL2129RNS          | 217            | WR60407            | 36             |
| UPCH16002          | 24             | VBRSH5             | 42             | VL2632             | 213            | WW1000             | 182            |
| UPCH16002HD        | 24             | VBRT5              | 41             | VL3200RNS          | 217            | WW1000L            | 182            |
| UPCH16002SP        | 24             | VBRT6              | 41             | VL3253             | 213            | WW1000LS           | 182            |
| UPCH1600HD         | 24             | VBRTBL             | 42             | VL3343             | 213            | WW1500             | 182            |
| UPCH1600SP         | 24             | VBRTCVR5           | 42             | VL3343C            | 213, 215       | WW250              | 182            |
| UPCH400            | 24             | VBRTCVR6           | 42             | VL3343CNS          | 216, 260       | WW250L             | 182            |
| UPCH4002           | 24             | VBRTHD5            | 41             | VL3343NS           | 216, 260       | WW500              | 182            |
| UPCH800            | 24             | VBRTHD6            | 41             | VL3600RNS          | 217            |                    |                |
| UPCH8002           | 24             | VBRTL5             | 41             | VL3646C            | 213, 215       |                    |                |

## Гарантия фирмы Cambro®

Фирма Cambro гарантирует, что подносы Camtrays® и столовые приборы из материала Samwear® прослужат без поломки пять лет. В отношении термоэлектрических тележек Camtherm для хранения запаса пищевых продуктов гарантийный срок составляет один год. Изделия из Samwear для хранения пищевых продуктов гарантируются на два года эксплуатации в нормальных условиях. Отсутствие дефектов, допущенных при изготовлении стеллажей Camshelving®, гарантируется в течение одного года, а ограниченная гарантия защиты компонентов стеллажей Camshelving® (за исключением передвижных стоек) от ржавления и коррозии действует в течение всего срока их эксплуатации. В отношении всех остальных изделий фирмы Cambro первоначальному покупателю предоставляется трехлетняя гарантия на пропорциональной основе. Если на протяжении трехлетнего срока в той или иной продукции обнаружится дефект, фирма Cambro заменит такую продукцию, предоставив ее покупателю кредит на сумму, пропорциональную первоначальной стоимости заменяемой продукции. Гарантия относится только к изделиям фирмы Cambro, используемым предприятиями общественного питания в нормальных условиях эксплуатации.

## Создание фотографий:

Изделия фирмы Cambro помогают предприятиям пищевого обслуживания по всему миру. Для того, чтобы проиллюстрировать глобальное распространение продукции фирмы Cambro, фотографии наших изделий делались на различных предприятиях в южной части штата Калифорния (США), в Канкуне (Мексика), на острове Руген (Германия) и в городе Гуйчжоу (Китай). В частности, особая благодарность выражается работникам отеля «Эмбиенс» на острове Руген, отеля «Джин-хуа палас» в Гуйчжоу и Калифорнийского госпиталя в Лос-Анджелесе за их помощь в процессе фотографирования.



# ШАБЛОНЫ ДЛЯ ПОДБОРА СТОЕК ДЛЯ СТЕКЛОИЗДЕЛИЙ НА НОЖКЕ И СТАКАНОВ

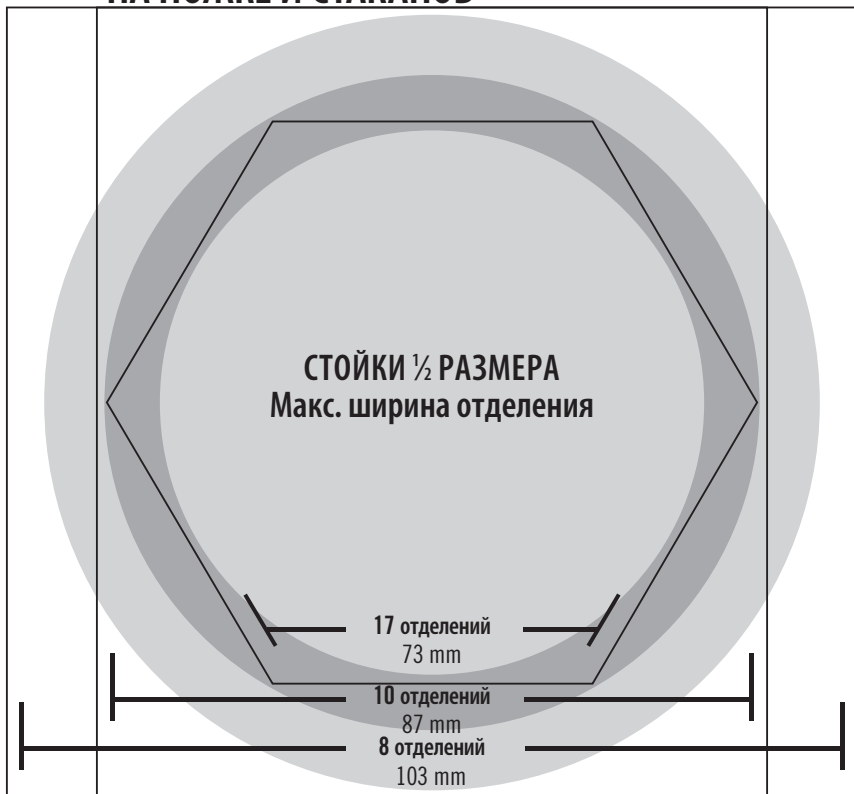

## Определение размера отделений

### • Стойки полов. разм:

Приложите верх стакана или стеклоизд. на ножке к круговой диаграмме. Посмотрите через дно стакана вниз. Круг, в который входит наибольший диаметр стакана, определяет число отделений.

### • Стойки полн. разм:

Приложите верх стакана или стеклоизд. на ножке к круговой диаграмме. Посмотрите через дно стакана вниз. Круг, в который входит наибольший диаметр стакана, определяет число отделений.

По меткам на вертикальной шкале слева определите высоту изделия и номер стойки.

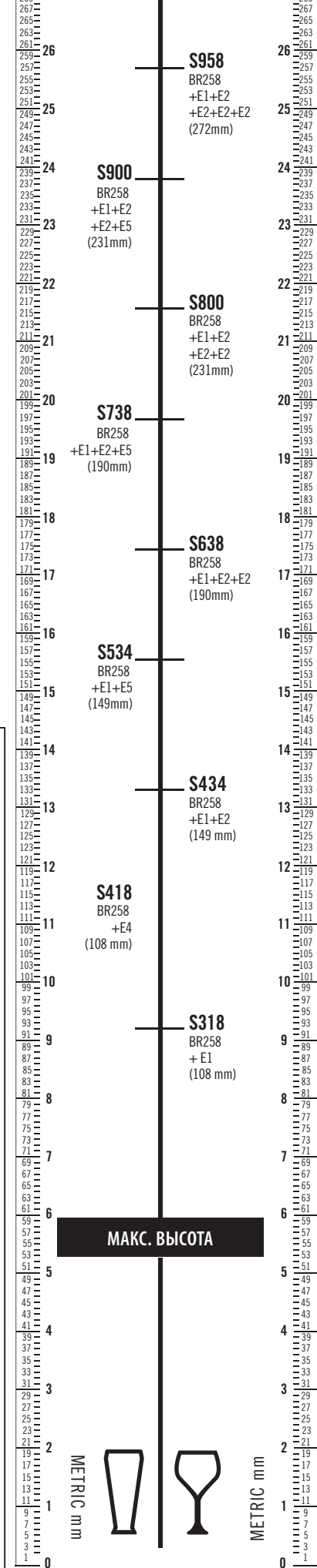
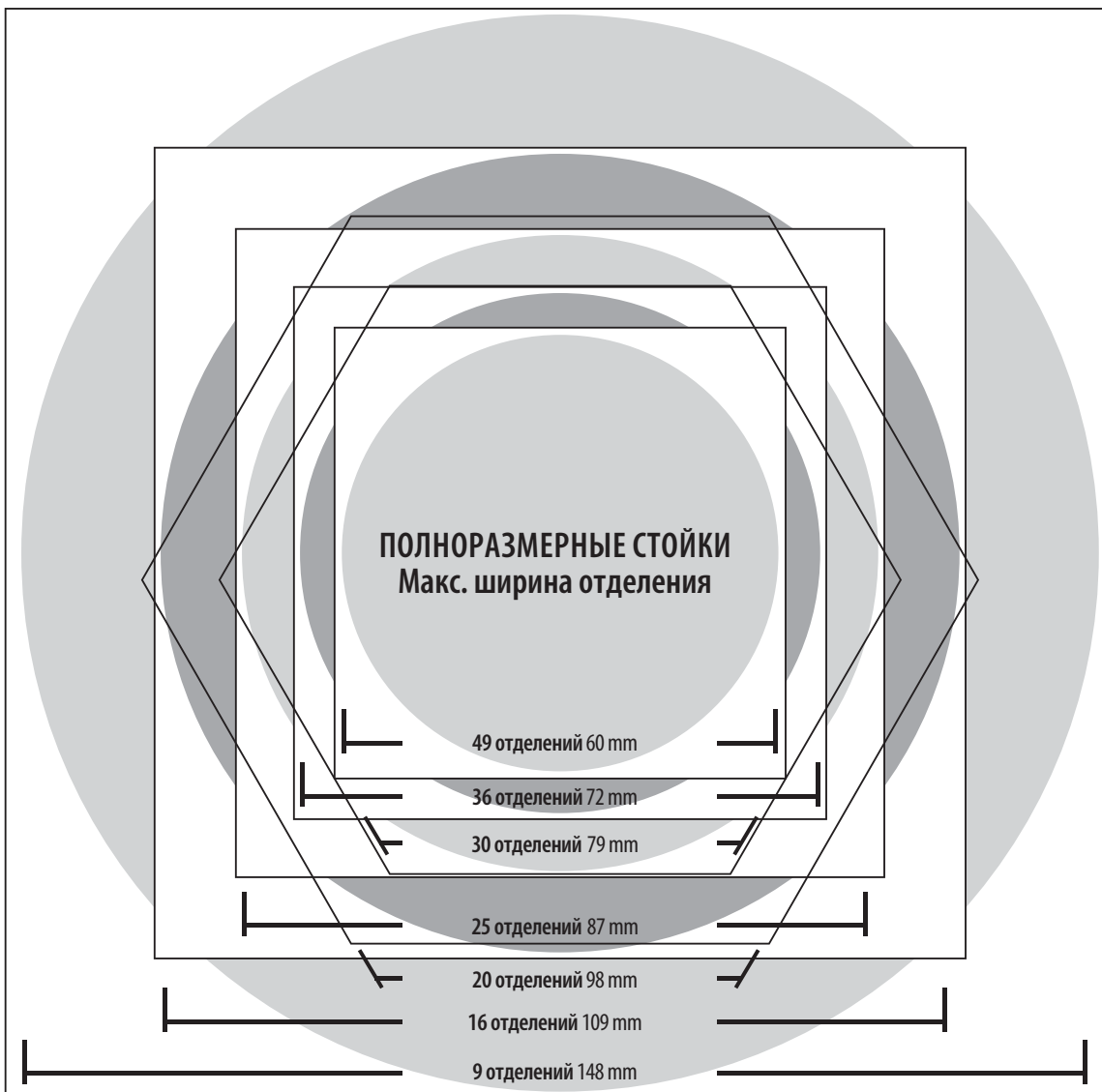

# РУКОВОДСТВО ПО ВЫБОРУ СТОЕК SAMRACK® ДЛЯ ЧАШЕК

## Определение размера отделения для чашек:

Положенную на бок чашку или кофейную кружку разместите в квадрате по диагонали. Совместите стрелку в квадрате с ручкой. Для определения правильного размера стойки ручка чашки или кружки не должна выходить за границы квадрата.

**16**  
ПОЛНОРАЗМЕРНАЯ  
СТОЙКА

ОТДЕЛЕНИЙ  
11,1 x 11,1 см

**20**  
ПОЛНОРАЗМЕРНАЯ  
СТОЙКА

ОТДЕЛЕНИЙ  
11,1 x 8 см

### СПРАВОЧНАЯ ТАБЛИЦА

#### Полноразмерные стойки для чашек (С)

| Макс. ширина чашки | Число отделений | Максимальная высота чашки |         |         |
|--------------------|-----------------|---------------------------|---------|---------|
|                    |                 | 6,6 см                    | 10,7 см | 14,9 см |
| 11,1 см            | 16              | 16С258                    | 16С414  | 16С578  |
| 8,8 см             | 20              | 20С258                    | 20С414  | 20С578  |

**10**  
ПОЛНОРАЗМЕРНАЯ  
СТОЙКА

ОТДЕЛЕНИЙ  
10,4 x 8,8 см

**8**  
ПОЛНОРАЗМЕРНАЯ  
СТОЙКА

ОТДЕЛЕНИЙ  
11,3 x 10,4 см

### СПРАВОЧНАЯ ТАБЛИЦА

#### Полноразмерные стойки для чашек (С)

| Макс. ширина чашки | Число отделений | Макс. высота чашки |         |
|--------------------|-----------------|--------------------|---------|
|                    |                 | 6,6 см             | 10,7 см |
| 10,4 см            | 8               | 8НС258             | 8НС414  |
| 8,8 см             | 10              | 10НС258            | 10С414  |

## Определение высоты чашки:

Расположите основание чашки или кофейной кружки на плоской поверхности и держите Samsizer вертикально рядом с ней, чтобы определить высоту в дюймах или миллиметрах. Если высота больше 108 мм, можно заказать дополнительную секцию E2 или HE2 высотой 41 мм.

# ТАБЛИЦА ЦВЕТОВ ОБОРУДОВАНИЯ CAMBRO®



180

Серый



157

Кофейно-бежевый



158

Ярко-красный

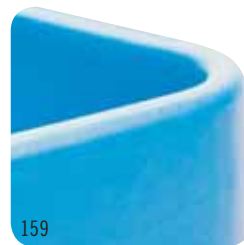

159

Холодно-голубой



480

Серый вкрапинку



417

Темно-серый



402

Кирпично-красный



186

Глубокий синий



191

Гранитно-серый



194

Гранитно-песочный

Компания Cambro предлагает широкий ассортимент расцветок, способствующий созданию гармоничного интерьера и упрощению использования изделий посредством их цветового кодирования.

Выбор цветов может быть различным, в зависимости от выбора продукции. См. перечни предлагаемых цветов конкретных изделий. В связи с несовершенством процесса печати, точное соответствие цветов изделий цветам, показанным в каталоге, не гарантируется. Для того, чтобы получить точное представление о цветах, обратитесь в компанию Cambro или к ее торговому представителю и попросите предоставить вам образцы цветов.



401

Синеvато-черный



615

Темно-серый



131

Темно-коричневый



192

Гранитно-зеленый



110

Черный



519

Зеленый

**Процесс печати каталога не позволяет точно передавать цвета. Образцы цветов материалов можно получить, обратившись в фирму Cambro или к ее торговому представителю.**

## НОВИНКИ ФИРМЫ CAMBRO®



Cam GoBox® Коробка для завтрака 8  
Cam GoBox 4060 Теплоизолированная тележка 10



UPC300 Ultra Pan Carrier® 17



Pro Cart Ultra™ 25



1318CC Тележка Combo 37



Станция Camshelving® Flex 50



Руководство по Полкам 107, 123  
Camshelving Basics Plus 126



15 см Глубина GN 1/9 Camwear® и H-pan™ 153, 159



Лоток Для Горячих Продуктов  
Gastronorm X-Pan® 156



Лотки-Дуршлага H-Pan™  
с Ручками 162



Полипропиленовые Пищевые  
Лотки Gastronorm 163



Рассольный бак 168



Camwear низкопрофильные Camcovers® 173



Поднос EpicTread™ 228



Поднос Madeira 234



Полная Система Нагрева Camduction® 244



Система Товаров Для Доставки Пищи  
– Коллекция Harbor 247



Подставки Camchiller® 249



Tablotherm Cam GoBox 254



Нескользящий поднос  
с ручками Camwear 262



Тележка Для Доставки Пищи В Номер с 10-Ю  
Подносами и Двусторонним Обслуживанием 263  
Помповый Термос и Станция Для Приправ 264

**CAMBRO**  
TRUSTED FOR GENERATIONS™

CAMBRO U.S.A.  
5801 Skylab Road, Huntington Beach, CA 92647  
P.O. Box 2000, Huntington Beach, CA 92647-2000  
Тел.: 1(714) 848-1555 Факс: 1(714) 843-2630  
international@cambro.com

CAMBRO EUROPEAN LOGISTICS  
Тел: (49) 7022 90 100 0  
Факс: (49) 7022 90100 19  
cambrorussia@cambro.com

© Copyright Cambro Manufacturing Company. Printed in the U.S.A.

CAT2018/19RU

ISO 9001:2008  
CERTIFIED



Компания Cambro получила  
престижную награду президента  
США «За особые заслуги в  
области экспорта».