

CAMBRO®



Каталог изделий
2018/19
www.cambro.com

СОДЕРЖАНИЕ КАТАЛОГА ИЗДЕЛИЙ ФИРМЫ SAMBRO®

оборудование



ХРАНЕНИЕ И ДОСТАВКА ПИЩЕВЫХ ПРОДУКТОВ

5

Cam GoBox®	6
Изолированные контейнеры для еды (без электрического подогрева)	12
Camchiller®, Thermobarrier® & Camwarmer®	14
Поддержание	15
Руководство по вместительности транспортировщиков	16
Теплоизолированные контейнеры	17
Ultra Camcarts®	20
Изолированные контейнеры для еды (с электрическим подогревом)	22
Изолированные Контейнеры для Напитков	32
Столик для сервировки напитков	35
Camcarts® & Camcarriers®	36



СИСТЕМА МОЙКИ, ХРАНЕНИЯ И ПЕРЕВОЗКИ ПОСУДЫ CAMRACK®

61

Система Camrack® 4 в 1	62
Индивидуализации	73
Camdollies®	75
Тележка для подносов, посуды и столовых приборов	78
Тележка для посуды серии S	80
Ящики для грязной посуды Cambox®	84
Сервировочный столик KD и грузовой столик KD	85
Сервировочные столики	86
Руководство по выбору стоек	265



CAMSHELVING® ELEMENTS SERIES

114

Таблица Грузоподъемности	115
Elements Series Конфигурации	116
Elements Series Принадлежности	121



ПЕРЕДВИЖНОЕ ТОРГОВОЕ ОБОРУДОВАНИЕ

38

Система хранения пищевых продуктов Versa	39
Принадлежности для пищевых баров	42
Настольные пищевые бары	43
Образец сервировки пищевого бара	44
Система CamKiosk®	45
Тележка с раковинной	47
Торговые тележки Camcruiser®	48
Станция Camshelving® Flex	50
Сиденья для детей	51
Органайзеры Versa	51
Переносные бары CamBar®	52
Тележки для льда	60



CAMSHELVING® PREMIUM SERIES

87

Общие И Основные Характеристики	90
Краткое Руководство По	92
Руководство По Кодам Изделий	94
Бесплатные Дизайнерские Услуги Для Покупателей Стеллажей Camshelving	95
Краткий Справочник По Общей Длине	96
Camshelving Premium Series	98
Таблица	99
Premium Series Конфигурации	100
Premium Series Принадлежности	105
Система Компактного Хранения С Направляющими Рельсами	111



CAMSHELVING® BASICS PLUS SERIES

126

Таблица Грузоподъемности	127
Basics Plus Series Конфигурации	128
Basics Plus Series Принадлежности	131
Настенные Полки и Дополнительные Секции	134
Напольные опоры для тяжелых грузов	135
Camlink®	135

принадлежности



ХРАНЕНИЕ И ПРИГОТОВЛЕНИЕ БЛЮД **137**

Руководство по выбору решения для хранения	138
Контейнеры для хранения продуктов	140
Коробки для хранения продуктов и крышки	148
Пищевые лотки и крышки Camwear®	152
Лоток для горячих продуктов Gastronorm X-Pan®	156
Лотки-дуршлаг Н-Pans™	158
Прозрачные пищевые лотки	163
Крышки и Пульверизаторы	165
Ярлыки StoreSafe®	166
Pizza Dough Boxes	167
Ящички под тесто для пиццы	168
Совки и мерные кружки	169



ОБСЛУЖИВАНИЕ ЗА СТОЛОМ **170**

Обеденная посуда	171
Camcover®	173
Индивидуализация	174
Кувшины	175
Барная посуда Aliso®	176
Стаканы Cambro® И Одноразовые Крышки CamLids®	177
Графины Camliter®	182
Бак для Напитков, Ведро с Ручкой и Чаши Swirl Bowl®	183
Ваза для цветов/Чаши для пунша/Ведро для охлаждения вина	184



ДЕМОНСТРАЦИЯ БЛЮД И ПРОДУКТОВ **185**

Кастрюли и тарелки для закусок	186
Демонстрационные миски и подносы ShowFest®	187
Сервировочные миски	188
Крышки и подносы	191
Кастрюли и черпаки	192
Сервировочные ложки, приборы Camtensils® и лопатки	193
Щипцы	194
Солонки для обсыпания и банки для специй	195



ПОДНОСЫ **196**

Продукции	198
Индивидуализация	204
Подносы Versa	206
Подносы Versa Lite	212
Подносы Camtrays®	217
Подносы Для Диетического Питания & Camlite®	223
Подносы Camwear®	224
Подносы Camtread®	225
Подносы Treadlite™ & Polytread®	226
Подносы EpicTread™	227
Деревянные подносы	227
Подносы Corfu, Capri, Мукonos, & Madeira	229
Подносы для фаст-фуда	234
Секционные подносы	235
Рекламные подносы и лотки	239

здравоохранение



ЗДРАВООХРАНЕНИЕ **242**

Полная система нагрева Camduction®	244
Товары для доставки еды	247
Многоразовые CamLids® для систем доставки еды	250
Стойка Camrack® для мойки и хранения	250
Одноразовые крышки CamLid®	251
Стойки для гигиеничной сушки	252
Теплоизолированные подносы	254
Подносы Versa	258
Нескользящие Подносы Versa	261
Подносы Camtrays® с ручками & Нескользкие подносы из Camwear	262
Тележки для доставки еды	263

ОБЩАЯ ИНФОРМАЦИЯ

Обозначения-пиктограммы	3
Гарантия Фирмы	3
Перечень буквенно-цифровых кодов	268
формованных на центрифуге	281

ИНДИВИДУАЛИЗАЦИЯ

Киоски Camkiosk®	46
Бары Camcruiser®	48
Стойки Camrack®	73
Обслуживание за столом	174
Подносы	204

www.cambro.com

Посетите веб-сайт www.cambro.com, чтобы получить дополнительную информацию о нашей продукции, включая ее обновления, воспользоваться интерактивным справочником для выбора стоек правильного размера (Glass to Rack), просмотреть руководства по уходу и обслуживанию продукции, информационные листы и CAD-чертежи, а также многое другое.

Товарные знаки Cambro и изображения продуктов являются собственностью компании Cambro. Они находятся во владении компании Cambro и подлежат контролю с ее стороны. Любое их использование подлежит контролю со стороны Cambro Manufacturing Company и разрешено только в целях рекламы и для продажи продуктов Cambro.

ИСТОРИЯ ФИРМЫ CAMBRO®

Когда Уильям и Аргайл Кэмпбеллы впервые открыли двери предприятия Cambro Manufacturing в 1951 году, их цель заключалась в том, чтобы изготавливать самые высококачественные подносы для пищевого обслуживания пациентов в больницах. Эти подносы, под наименованием Camtray, продемонстрировали стремление братьев Кэмпбеллов к улучшению пищевого обслуживания посредством усовершенствования их собственной продукции. В 2011 году 60 лет с тех пор, как компания Cambro начала играть ведущую роль в том, что относится к качеству продукции, нововведениям и обслуживанию заказчиков, и сегодня компания Cambro предлагает по всему миру самый широкий ассортимент изделий для различных отраслей индустрии пищевого обслуживания.

За прошедшие десятилетия наша компания претерпела множество изменений — в частности, значительно увеличились объем и разнообразие выпускаемой продукции, внедрены новые методы ее производства и распределения, уделяется больше внимания таким вопросам, как экологическая сознательность. Компания Cambro, начинавшая с одной фабрики в Калифорнии, стала международной корпорацией, располагающей промышленными и торговыми предприятиями в США и Европе, на Ближнем Востоке и в Азии. Но первоначальная перспектива, в которой рассматривали нашу компанию братья Кэмпбеллы, не изменилась — мы существуем для того, чтобы создавать и предлагать самые передовые, самые долговечные, самые высококачественные изделия для предприятий пищевого обслуживания. Компания Cambro, которой сегодня руководит сын Уильяма Кэмпбелла Аргайл, продолжает постоянно уделять внимание потребностям заказчиков и стремится делать все возможное для того, чтобы вы могли лучше обслуживать своих клиентов, чтобы им было приятно приходиться к вам, чтобы они вспоминали о вас с удовлетворением.

Принципиальная основа нашей коммерческой деятельности — готовность прислушиваться к вашим пожеланиям; по сути дела, практически всех наших успехов мы добились благодаря вам, заказчикам. Наша способность лидировать в течение 60 лет в условиях чрезвычайно жесткой конкуренции, несомненно, доказывает правильность наших принципов, и мы гордимся тем, что наша продукция пользуется неизменной популярностью среди самых различных предприятий индустрии пищевого обслуживания, как крупнейших, так и небольших. Мы хорошо понимаем процесс пищевого обслуживания — в гостиницах и больницах, в сетевых ресторанах быстрого обслуживания и образовательных учреждениях — и проектируем нашу продукцию прежде всего с учетом потребностей конечных пользователей. Наша задача — предлагать заказчикам по самым доступным ценам долговечные изделия,

позволяющие экономить затраты труда и обеспечивать безопасность пищевых продуктов, то есть полностью оправдывать ожидания клиентов, в то же время повышая прибыльность предприятия.

Компания Cambro отличается тем, что вкладывает больше ресурсов и капитала в персонал и процессы, позволяющие реализовать проекты продукции. Мы гордимся тем, что дети и внуки наших первых служащих все еще работают у нас, и тем, что стремление к повышению качества продукции и обслуживания свойственно всему нашему персоналу по всему миру. Мы постоянно разрабатываем нововведения для конкретных отраслей индустрии и вкладываем средства в новые, самые передовые технологическую оснастку и механическое оборудование, чтобы предлагать на рынке новинки, отражающие эти разработки. Мы настойчиво стремимся к усовершенствованию методов производства, тем самым повышая экономичность процессов и материалов, предотвращая чрезмерные затраты и в то же время не забывая об охране окружающей среды. Такую же настойчивость мы проявляем в поиске возможностей для поддержания качества и экономичности продукции, несмотря на повышение стоимости перевозок и сырьевых материалов, необходимость уменьшения воздействия производственных процессов и продукции на окружающую среду и необходимость точного выполнения заказов конечных пользователей и постоянного учета их пожеланий в масштабах всего глобального рынка.

Когда-то, шестьдесят лет тому назад, компания Cambro выпускала только одно изделие — подносы Camtray; сегодня в распоряжении наших заказчиков широкий ассортимент самых различных подносов, изделия для столов и витрин предприятий пищевого обслуживания, системы хранения и стеллажи для пищевых продуктов, оборудование для розничных торговых точек и теплоизолированные контейнеры для перевозки блюд, а также передовые системы мойки посуды и доставки блюд пациентам медицинских учреждений. Несомненно, в будущем нашу индустрию ожидают большие перемены. Но традиции компании Cambro не изменятся — мы продолжим постоянную разработку новых изделий, помогающих пищевым предприятиям экономить время и деньги, увеличивать объем сбыта, сокращать затраты труда и повышать качество обслуживания. Руководствуясь приверженностью своих основателей принципам внедрения нововведений, бескомпромиссного отношения к качеству и предложения долговечной продукции по доступным ценам, компания Cambro Manufacturing и в дальнейшем останется лидером в области обслуживания пищевых предприятий, заслуживающим доверия таких важных заказчиков, как вы.



ГАРАНТИЯ ФИРМЫ CAMBRO®

- Предоставляемая а пропорциональной основе 5-летняя гарантия возмещения обнаруженных повреждений и дефектов, за исключением естественного износа
 - Camtrays®
 - подносы Camtread®
- 5-летняя гарантия отсутствия поломок, за исключением естественного износа
 - подносы Versa
 - столовая посуда
- 2-летняя гарантия отсутствия повреждений при условиях нормального использования
 - Camwear® лотки для хранения пищевых продуктов
 - Camwear квадратные изделия
 - Camwear круглые изделия
 - Camwear крышки
- Гарантия на 1 год
 - модели электрооборудования коммерческого использования
- Гарантия качества изготовления на 1 год и ограниченная гарантия отсутствия ржавчины и коррозии, предоставляемая на весь срок службы (исключая передвижные стойки).
 - Camshelving®
 - серия Camshelving Elements

В отношении остальной продукции компании Cambro первоначальному покупателю предоставляется трехлетняя гарантия на пропорциональной основе. Если на протяжении гарантийного срока в какой-либо продукции обнаружится дефект, компания Cambro предоставит ее покупателю кредит на сумму, пропорциональную первоначальной стоимости заменяемой продукции. Гарантия относится только к изделиям компании Cambro, используемым предприятиями общественного питания в нормальных условиях эксплуатации.

Примечание: указанные в этом каталоге диапазоны температур определялись на основе конкретных критериев проведения испытаний и приводятся в качестве общей справочной информации. Результаты практического применения продукции могут быть различными, в зависимости от температуры содержимого или температуры окружающей среды.

ПИКТОГРАММЫ

В каталоге Cambro используются следующие пиктограммы, поясняющие характеристики продукции и услуг фирмы Cambro.



Главное — безопасность пищевых продуктов

За более чем 60 лет оборудование и расходные материалы Cambro для предприятий общественного питания завоевали доверие и преданность как среди клиентов, так и среди профессиональных работников служб общественного здравоохранения, потому что наша продукция создается с учетом всех требований безопасности. В компании Cambro каждый продукт разрабатывается в соответствии с ключевым принципом безопасности пищевых продуктов.

Ищите на страницах каталога Cambro фирменный знак StoreSafe, которым обозначены изделия Cambro, предназначенные для хранения и транспортировки, обеспечивающие безопасное обращение с пищевыми продуктами.

Подробную информацию об инициативах Cambro в области пищевой безопасности можно получить на сайте www.cambro.com/storesafe



Многие изделия компании Cambro могут быть утилизированы. Дальнейшие сведения можно получить, обратившись к местному представителю компании Cambro.



Продукция Cambro со знаком Storage Select не содержит бисфенола А и доступна для клиентов, заинтересованных в приобретении продуктов без содержания бисфенола А.

Для получения подробной информации обращайтесь к торговым представителям.



Продукция сертифицирована Ассоциацией технического надзора (Technischer Überwachungs-Verein)



Новое изделие



Продукция занесена в список компании NSF International, независимой неприбыльной организации, которая проводит сертификацию продуктов, отвечающих ее критериям очищаемости и санитарным требованиям.



Запрещено использовать в тележках с подогревом



Изделия, пригодные для хранения пищевых продуктов



Изделия, пригодные к автоматической мойке



Изделия укладываются в стопу или в штабель



Изоляционный пеноматериал



Пропорциональная гарантия



Возможно оформление по индивидуальному заказу. Только на поверхностях, не соприкасающихся с пищевыми продуктами.



1 упаковка соответствует требованиям к весу и объему грузов, доставляемых компанией UPS.



оборудование

ХРАНЕНИЕ И ДОСТАВКА ПИЩЕВЫХ ПРОДУКТОВ
ПЕРЕДВИЖНОЕ ТОРГОВОЕ ОБОРУДОВАНИЕ
СИСТЕМА МОЙКИ, ХРАНЕНИЯ И ПЕРЕВОЗКИ
ПОСУДЫ SAMRACK®
SAMSHELVING®



ХРАНЕНИЕ И ДОСТАВКА

Cam GoBox® — теплоизолированные облегченные контейнеры в ассортименте

Теплоизолированные Контейнеры Camcarrier® с Загрузкой Сверху для Перевозки Пищевых Лотков Gastronorm

Поддержание Температуры

Вместимость Контейнеров для Перевозки

Теплоизолированные Контейнеры UPC300 для Перевозки Пищевых Лотков Gastronorm

Теплоизолированные Контейнеры UPC300 для Перевозки Пищевых Лотков Gastronorm

ТКонтейнер UPSC400 Ultra Pan Carrier®

Ultra Camcarts®

Контейнеры Ultra Pan Carrier® и Тележка Ultra Camcart® Серии H

Pro Cart Ultra™

Изолированные Контейнеры для Напитков

Тележка Для Подачи Напитков

Теплоизолированный Контейнер для Выпечки

Тележки Camcart®

Контейнеры Camcarrier®





CAMBROBOX® — ТЕПЛОИЗОЛИРОВАННЫЕ ОБЛЕГЧЕННЫЕ КОНТЕЙНЕРЫ В АССОРТИМЕНТЕ

Последняя разработка Cambro теплоизолированных контейнеров EPP отлично подходит для предприятий общественного питания, которым необходимы легкие контейнеры с превосходными характеристиками: - по поддержанию температуры: для защиты безопасности пищи – прочные: для интенсивной эксплуатации – по бюджетным ценам. Просто взяли... и вперед (GO)!

- Теплоизоляция: пища остается горячей или холодной в диапазоне температур.
- Легкие: изготовлены из полипропилена с пенным наполнителем – экологичного пенного материала с высокими эксплуатационными характеристиками.

- Высокая прочность: контейнеры выдерживают интенсивную нагрузку без деформации.
- Высокая способность поглощения энергии: контейнеры выдерживают значительное воздействие без повреждений.
- Химически неактивные: не подвержены воздействию масел, жиров и большинства химических веществ.
- Пригодны для машинной мойки.
- Полностью утилизируются.
- Поместите в контейнер Cam GoBox пищевой лоток Cambro Gastronorm с герметичной крышкой – лучшее решение вопроса безопасности пищи. Лотки Cambro Gastronorm защищают пищу и контейнер в соответствии с требованиями системы HACCP.

Производятся и поставляются только из Германии - Cambro European Logistic (CEL).

Примечание: Загрузка пищевых лотков при температуре +82...88°C обеспечивает наилучший результат. Загрузка металлических пищевых лотков при температуре выше +120°C приводит к повреждению контейнера.



CAM GOBOX® — ТЕПЛОИЗОЛИРОВАННЫЕ ОБЛЕГЧЕННЫЕ КОНТЕЙНЕРЫ В АССОРТИМЕНТЕ



Хранение горячих продуктов

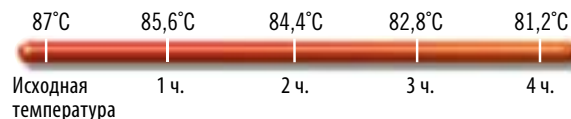

Хранение охлажденных продуктов

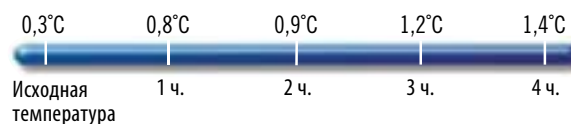

Контейнеры Cam GoBox вместе с пищевыми лотками Cambro из Camwear®, полипропилена и теплостойкими лотками (Gastronorm) — это идеальная система хранения и транспортировки, безопасная для пищи и отвечающая требованиям системы HACCP.



Эргономичные ручки

Контейнер Cam GoBox поднимается легко и безопасно благодаря удобным ручкам.



Штабелируемость

Контейнеры Cam GoBox можно укладывать в штабель друг с другом и с изделиями основных марок-конкурентов.



Простота маркировки

Предусмотрена область маркировки, которая надежно удерживает пластмассовые зажимы для меню (в комплекте моделей EPP300 и EPP400), облегчая распознавание содержимого или назначения. Также возможно использование с контейнерами Cam GoBoxes этикеток Storesafe.



Простота загрузки и разгрузки

Углубления во внутренних стенках обеспечивают легкую загрузку и разгрузку лотков размера 1/1 и 1/2.



4-х сторонний доступ

Продуманный дизайн встроенных сверху ручек в моделях с фронтальной загрузкой облегчает переноску со всех четырех сторон.



Без подтекания

Модели с фронтальной загрузкой не подтекают благодаря встроенному сливному стоку.



Мягкое открытие и закрытие

Благодаря скошенному краю, дверца легко закрывается и защелкивается.



Открывается на 270°

Оснащенная прочными петлями и защелками дверца открывается на 270° и не захлопывается, облегчая доступ к продуктам. Благодаря защелкам дверца не раскрывается при транспортировке.

CAM GOBOX® GN – ТЕПЛОИЗОЛИРОВАННЫЙ ОБЛЕГЧЕННЫЙ КОНТЕЙНЕР

ДЛЯ ПЕРЕВОЗКИ ПИЩЕВЫХ ЛОТКОВ GN



EPP260

Контейнер с загрузкой сверху для лотка GN 1/2 глубиной 15 см

НАРУЖНЫЕ РАЗМЕРЫ Д x Ш x В:
39 x 33 x 25,7 см

ВНУТРЕННИЕ РАЗМЕРЫ Д x Ш x В:
33 x 27 x 19,3 см

МАССА: 0,62 кг

ВМЕСТИМОСТЬ: 16,9 L

Шт. в упаковке: 1
Цвет: черный (110).



EPP160

Контейнер из полипропилена с пенным наполнителем, загрузка сверху, для лотков Gastronorm 1/1 глубиной 15 см

НАРУЖНЫЕ РАЗМЕРЫ Д x Ш x В:
60 x 40 x 25,7 см

ВНУТРЕННИЕ РАЗМЕРЫ Д x Ш x В:
53,8 x 33,8 x 19,3 см

МАССА: 1,07 кг

ВМЕСТИМОСТЬ: 35,5 L

Шт. в упаковке: 1 Цвет: черный (110).



EPP180PKG

В КОМПЛЕКТ ВХОДИТ:
EPP180 Контейнеры с загрузкой сверху 18PP (20 см лоток Gastronorm из полипропилена)
10PPCWSC (Герметичная крышка)

МАССА: 2,8 кг

ВМЕСТИМОСТЬ: 46 L

Шт. в упаковке: 1 Цвет: черный (110).



EPP300

Контейнеры с загрузкой спереди, для лотков Gastronorm 1/1

НАРУЖНЫЕ РАЗМЕРЫ Д x Ш x В:
64 x 44 x 47,5 см

ВНУТРЕННИЕ РАЗМЕРЫ Д x Ш x В:
53,5 x 33 x 37 см

МАССА: 3,2 кг

ВМЕСТИМОСТЬ: 60 L

Шт. в упаковке: 1 Цвет: черный (110).



EPP280

Контейнер с загрузкой сверху для лотка GN 1/2 глубиной 20 см

НАРУЖНЫЕ РАЗМЕРЫ Д x Ш x В:
39 x 33 x 31,6 см

ВНУТРЕННИЕ РАЗМЕРЫ Д x Ш x В:
33 x 27 x 25,3 см

МАССА: 0,7 кг

ВМЕСТИМОСТЬ: 22,3 L

Шт. в упаковке: 1
Цвет: черный (110).



EPP180

Контейнер из полипропилена с пенным наполнителем, загрузка сверху, для лотков Gastronorm 1/1 глубиной 20 см

НАРУЖНЫЕ РАЗМЕРЫ Д x Ш x В:
60 x 40 x 31,6 см

ВНУТРЕННИЕ РАЗМЕРЫ Д x Ш x В:
53,8 x 33,8 x 25,3 см

МАССА: 1,2 кг

ВМЕСТИМОСТЬ: 46 L

Шт. в упаковке: 1 Цвет: черный (110).



EPP180SPKG

В КОМПЛЕКТ ВХОДИТ:
EPP180S Контейнер штабелируемый с загрузкой сверху 18PP (20 см лоток Gastronorm из полипропилена)
10PPCWSC (Герметичная крышка)

МАССА: 2,7 кг

ВМЕСТИМОСТЬ: 43 L

Шт. в упаковке: 1 Цвет: черный (110).



EPP400

Контейнеры с загрузкой спереди для лотков Gastronorm 1/1

НАРУЖНЫЕ РАЗМЕРЫ Д x Ш x В:
64 x 44 x 62,5 см

ВНУТРЕННИЕ РАЗМЕРЫ Д x Ш x В:
53,5 x 33 x 52,5 см

МАССА: 3,9 кг

ВМЕСТИМОСТЬ: 86 L

Шт. в упаковке: 1 Цвет: черный (110).

«СКЛАДСКИЕ АРТИКУЛЫ И ЦВЕТА НА ЕВРОПЕЙСКОМ СКЛАДЕ»

VSE CAM GOBOXES, EPP3253DIV: (110)
CP2632, CP3253: (443)
HP3253: (444)
CD3253EPP: (158)
EPPIDS: (000)

Уникальный дизайн позволяет штабелировать пустые контейнеры без крышки и освободить

30%
полезной площади



EPP180

Контейнер штабелируемый из полипропилена с пенным наполнителем, загрузка сверху, для лотков Gastronorm 1/1 глубиной 20 см

НАРУЖНЫЕ РАЗМЕРЫ Д x Ш x В:
60 x 40 x 18,2 см (верх)
58,6 x 33,6 x 10 см (низ)

ВНУТРЕННИЕ РАЗМЕРЫ Д x Ш x В:
53,8 x 33,8 x 15,9 см (верх)
52,9 x 32,4 x 9,5 см (низ)

МАССА: 1,13 кг

ВМЕСТИМОСТЬ: 43 L

Шт. в упаковке: 1 Цвет: черный (110).



EPPMD4835

Коробка для завтрака

НАРУЖНЫЕ РАЗМЕРЫ Д x Ш x В:
48,5 x 35 x 16,5 см

МАССА: 0,4 кг

Шт. в упаковке: 1 Цвет: синий (159).

Дополнительные Принадлежности



CP2632

Camchiller® GN 1/2 охлаждающая пластина

РАЗМЕРЫ Д x Ш x В: 32,5 x 26,5 x 3,1 см

МАССА: 1,75 кг

Шт. в упаковке: 1
Цвет: Синий как лед (443).



CP3253*

Camchiller® GN 1/1 охлаждающая пластина

РАЗМЕРЫ Д x Ш x В: 53 x 32,5 x 3 см

МАССА: 3,9 кг

Шт. в упаковке: 1
Цвет: Синий как лед (443).



HP3253*

Camwarmer® GN 1/1 нагревающая пластина

РАЗМЕРЫ Д x Ш x В: 53 x 32,5 x 3 см

МАССА: 3,25 кг

Шт. в упаковке: 1
Цвет: Огненно красный (444).



EPP3253DIV

Теплоизолирующий разделитель ThermoBarrier® подходит для моделей EPP300 и EPP400

РАЗМЕРЫ Д x Ш x В: 53 x 32,7 x 3,7 см

МАССА: 0,37 кг

Шт. в упаковке: 1 Цвет: черный (110).



CD3253EPP

Тележка Camdolly® подходит для всех моделей контейнеров Cam GoBox

МАССА: 4,5 кг

Шт. в упаковке: 1
Цвет: ярко-красный (158).



EPPIDS

Пластмассовые идентификационные этикетки пригодны для всех моделей контейнеров Cam GoBox

Шт. в упаковке: 1 Цвет: (000).

*Подходит для всех фронтально погрузочике СКП серии.

САМ GOBOX® ВМЕСТИМОСТЬ КОНТЕЙНЕРОВ ДЛЯ ПЕРЕВОЗКИ

Все модели контейнеров Сам GoBox рассчитаны на лотки Gastronorm размера 1/2 и 1/1, нагревательные элементы Samwarmer® и холодильные элементы Samchiller® (при необходимости).

Контейнеры с Загрузкой Сверху

EPP260 GN 1/2 и EPP160 GN 1/1

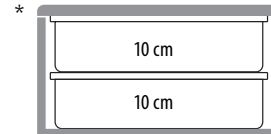
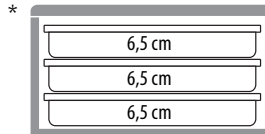
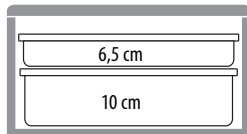
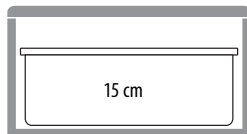

EPP280 GN 1/2 и EPP180 GN 1/1

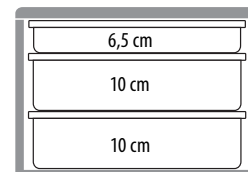
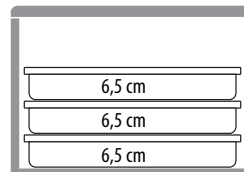
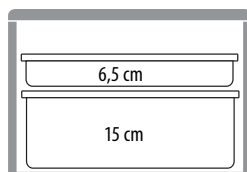
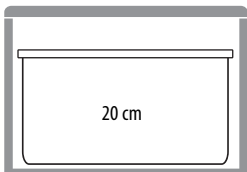

EPP180S GN 1/1

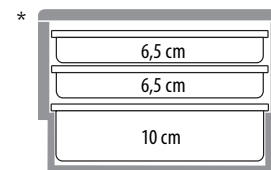
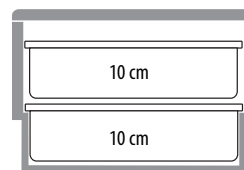
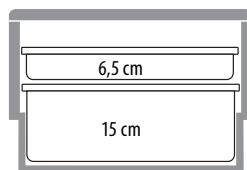
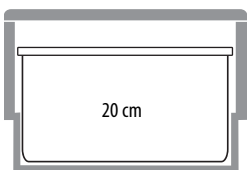

Контейнеры с фронтальной загрузкой

*Указано использование без средств поддержания температуры.

EPP300 GN 1/1

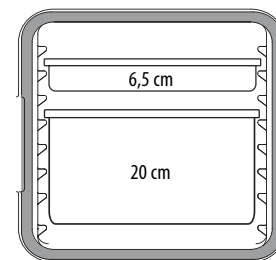
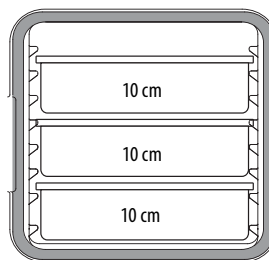
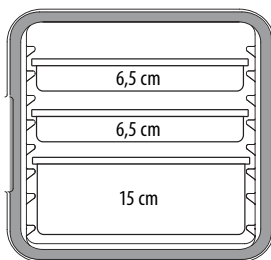
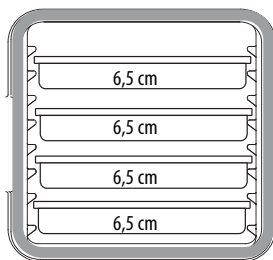

EPP400 GN 1/1

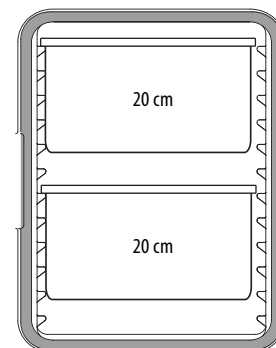
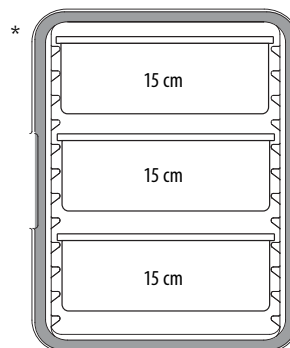
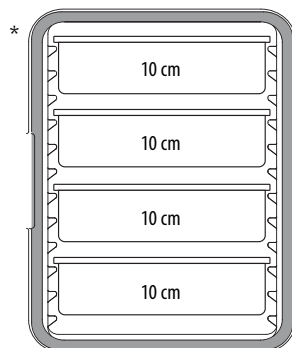
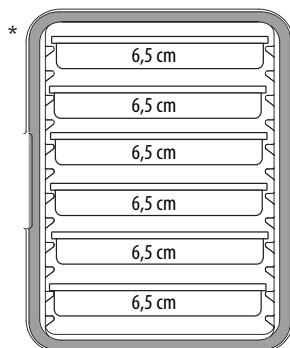

Вместимость пищевого лотка в порциях



СТАНДАРТНЫЙ (GN)
ПИЩЕВОЙ ЛОТОК 1/1

ГЛУБИНА:	20 cm	15 cm	10 cm	6,5 cm
СЕРВИСНАЯ ЕМКОСТЬ НА КОНТЕЙНЕР	25,5 L	19,5 L	13 L	8,5 L

CAM GOBOX® 4060 — ТЕПЛОИЗОЛИРОВАННЫЙ ОБЛЕГЧЕННЫЙ КОНТЕЙНЕР ДЛЯ

ПЕРЕВОЗКИ КОРЗИН ДЛЯ ВЫПЕЧКИ 60 X 40 CM, ПОДДОНОВ И ПОДНОСОВ

Многофункциональная модель с загрузкой спереди превращается из контейнера без литых направляющих в универсальное устройство при установке добавочных регулируемых направляющих из нержавеющей стали для перевозки ящиков 60 x 40 см, противней и подносов в различных комбинациях — в одном контейнере.



EPP4060FNR



EPP4060FADJR
(EPP4060FNR + EPP4060FPR1)

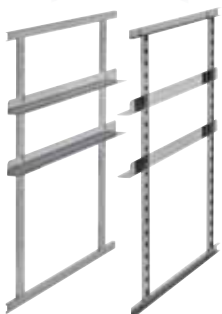

EPP4060FPR1

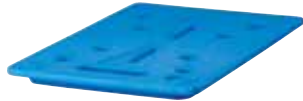

Дополнительные направляющие продаются отдельно.

Cambro® не поставляет противни и корзины



EPP4060FNR



EPP4060FNR



EPP4060FADJR



EPP4060FADJR



EPP4060FADJR

CAM GOBOX® 4060 — ТЕПЛОИЗОЛИРОВАННЫЙ ОБЛЕГЧЕННЫЙ КОНТЕЙНЕР ДЛЯ ПЕРЕВОЗКИ КОРЗИН ДЛЯ ВЫПЕЧКИ 60 X 40 CM, ПОДДОНОВ И ПОДНОСОВ

Дополнительные
Принадлежности

New!



EPP4060FADJR

Контейнер с загрузкой спереди с регулируемыми направляющими (EPP4060FNR + набор из 2 рамок и 4 регулируемых направляющих из нержавеющей стали)

НАРУЖНЫЕ РАЗМЕРЫ Д x Ш x В:
77 x 54 x 68,7 см

ВНУТРЕННИЕ РАЗМЕРЫ U x G x Y:
61,5 x 41 x 58,5 см

МАССА: 8,17 кг

ВМЕСТИМОСТЬ: 155 L

Шт. в упаковке: 1 Цвет: черный (110).



EPP4060FNR

Контейнер с загрузкой спереди без направляющих

НАРУЖНЫЕ РАЗМЕРЫ Д x Ш x В:
77 x 54 x 68,7 см

ВНУТРЕННИЕ РАЗМЕРЫ U x G x Y:
61,5 x 41 x 58,5 см

МАССА: 6,1 кг

ВМЕСТИМОСТЬ: 155 L

Шт. в упаковке: 1 Цвет: черный (110).



EPP4060F6R

Контейнер с загрузкой спереди и 6 направляющими

НАРУЖНЫЕ РАЗМЕРЫ Д x Ш x В:
77 x 54 x 68,7 см

ВНУТРЕННИЕ РАЗМЕРЫ U x G x Y:
61,5 x 41 x 58,5 см

МАССА: 6,34 кг

ВМЕСТИМОСТЬ: 126 L

Шт. в упаковке: 1 Цвет: черный (110).



EPP4060FPR1

Набор из 4 направляющих из нержавеющей стали + 2 рамок для EPP4060FNR

РАЗМЕРЫ Д x Ш x В: 60 x 1 x 58 см

МАССА: 2,07 кг

Шт. в упаковке: 1

Цвет: Серебристый (000).

EPP4060FAR

Набор из 2 направляющих из нержавеющей стали для EPP4060FPR1

РАЗМЕРЫ Д x В: 60 x 3 x 3 см

МАССА: 0,42 кг

Шт. в упаковке: 1

Цвет: Серебристый (000).



EPP4060F9R

Контейнер с загрузкой спереди и 9 направляющими

НАРУЖНЫЕ РАЗМЕРЫ Д x Ш x В:
77 x 54 x 68,7 см

ВНУТРЕННИЕ РАЗМЕРЫ U x G x Y:
61,5 x 41 x 58,5 см

МАССА: 6,6 кг

ВМЕСТИМОСТЬ: 126 L

Шт. в упаковке: 1 Цвет: черный (110).



EPP4060T200

Контейнер с загрузкой сверху и высотой 20 см.

НАРУЖНЫЕ РАЗМЕРЫ Д x Ш x В:
49 x 69 x 27 см

ВНУТРЕННИЕ РАЗМЕРЫ U x G x Y:
42,5 x 62,5 x 20,5 см

МАССА: 1,4 кг

ВМЕСТИМОСТЬ: 53 L

Шт. в упаковке: 1 Цвет: черный (110).



EPP4060T300

Контейнер с загрузкой сверху и высотой 30 см.

НАРУЖНЫЕ РАЗМЕРЫ Д x Ш x В:
49 x 69 x 37 см

ВНУТРЕННИЕ РАЗМЕРЫ U x G x Y:
42,5 x 62,5 x 30,5 см

МАССА: 1,7 кг

ВМЕСТИМОСТЬ: 80 L

Шт. в упаковке: 1 Цвет: черный (110).



HR3253

Samwarmer® GN 1/1 нагревающая пластина

РАЗМЕРЫ Д x Ш x В: 53 x 32,5 x 3 см

МАССА: 3,25 кг

Шт. в упаковке: 1

Цвет: Огненно красный (444).



CR3253

Samchiller® GN 1/1 охлаждающая пластина

РАЗМЕРЫ Д x Ш x В: 53 x 32,5 x 3 см

МАССА: 3,9 кг

Шт. в упаковке: 1

Цвет: Синий как лед (443).



CD4060EPP

Camdolly® для 60 x 40 Cam GoBoxes

РАЗМЕРЫ Д x Ш x В: 71 x 51 x 16 см

МАССА: 5,27 кг

Шт. в упаковке: 1

Цвет: ярко-красный (158).

Примечание: Загрузка пищевых лотков при температуре +82...88°С обеспечивает наилучший результат. Загрузка металлических противней с температурой выше 120°С приведет к повреждению тележки.

Производятся и поставляются только из Германии - Cambro European Logistic (CEL).

«СКЛАДСКИЕ АРТИКУЛЫ И ЦВЕТА НА ЕВРОПЕЙСКОМ СКЛАДЕ»

ВСЕ CAM GOBOXES: (110)

CR3253: (443)

HR3253: (444)

CD4060EPP: (158)

EPPIDS: (000)



ТЕПЛОИЗОЛИРОВАННЫЕ КОНТЕЙНЕРЫ SAMCARRIER® С ЗАГРУЗКОЙ СВЕРХУ ДЛЯ ПЕРЕВОЗКИ ПИЩЕВЫХ ЛОТКОВ GASTRONORM



- Загружаемые сверху контейнеры, позволяющие хранить, перевозить и раздавать по одному полноразмерные лотки с горячими или холодными блюдами.
- Материал – прочный и долговечный бесшовный полиэтилен с толстым слоем теплоизоляции из пеноматериала.
- Литые ручки-углубления со всех четырех сторон упрощают переноску и перемещение.
- Разделительные перегородки позволяют размещать в контейнере несколько лотков дробных размеров.
- Лотки легко вынимаются благодаря выемкам для захвата пальцем.
- Система скрепления уложенных в штабель контейнеров обеспечивает их устойчивость при перевозке и хранении.

Цвета UPCS: темно коричневый (131), кофейно-бежевый (157), серый в крапинку (480), черный (110).

Цвета MPC и MPCNL: темно-синий (186), синевато-серый (401), кофейно-бежевый (157), темно коричневый (131), кирпично-красный (402), зеленый (519), черный (110), ярко-красный (158).

Цвета UPC: синевато-серый (401), темно-коричневый (131), черный (110), гранитно-серый (191), гранитно-зеленый (192).

Цвета Camdolly®: кофейно-бежевый (157), темно коричневый (131), черный (110), синевато-серый (401), серый (180).

Цвета разделительных перегородок: белый (148), прозрачный (135).

См. расценки и инструкции по оформлению заказов в разделе, посвященном пищевым лоткам.

Примечание: Пищевые лотки размещаются на направляющих. Лотки не следует размещать на днище полости тележки Samcart или контейнера Samcarrier®.

Примечание: Наилучший результат достигается при загрузке продуктовых лотков при температуре от 82° до 88°С. Загрузка металлических продуктовых лотков при температуре выше 121°С может привести к повреждениям контейнера или тележки.



UPC140



Контейнер UPC100 поставляется без разделителей.

UPC160

Показан с разделителями и пищевыми лотками дробных размеров.

Хранение горячих продуктов

UPC160	87°C	85°C	83°C	81°C	79°C
UPCS160	87°C	85°C	83°C	81°C	79°C
UPCSS160	87°C	85°C	83°C	81°C	79°C

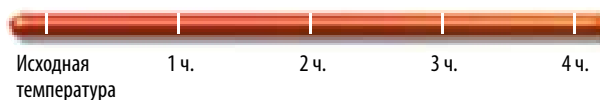

Хранение холодных продуктов

UPC160	0°C	1°C	2°C	2°C	2,5°C
UPCS160	0°C	1°C	2°C	2°C	2,5°C
UPCSS160	0°C	1°C	2°C	2°C	2,5°C

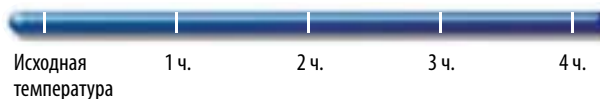

Контейнеры Samcarrier®

Цельная, бесшовная конструкция из полиэтилена, съемная герметизирующая прокладка и прочные пластиковые защелки.



КОД	240MPC
ВМЕСТИМОСТЬ ОТДЕЛЕНИЯ	1 лоток GN 1/2 глубиной 10 см
НАРУЖНЫЕ РАЗМЕРЫ Ш x Г x В	42 x 35 x 19 см
Шт. в упаковке:	1 Модель 240MPC без разделителя.

Контейнеры Серии S

Надежные контейнеры из полипропилена со вплавленными герметичными прокладками и широкими нейлоновыми защелками. Современный внешний вид, высокие теплоизоляционные характеристики и доступные цены.

«СКЛАДСКИЕ АРТИКУЛЫ И ЦВЕТА НА ЕВРОПЕЙСКОМ СКЛАДЕ»

UPCS180: (480)



КОД	UPCS140	UPCS160*	UPCS180
ВМЕСТИМОСТЬ ОТДЕЛЕНИЯ	1 лоток GN 1/1 глубиной 10 см	1 лоток GN 1/1 глубиной 15 см	1 лоток GN 1/1 глубиной 20 см
НАРУЖНЫЕ РАЗМЕРЫ Ш x Г x В	64 x 43,5 x 22 см	64 x 43,5 x 26 см	64 x 43,5 x 30,5 см
ДЛЯ ТЕЛЕЖЕК CAMDOLLY®	CD160	CD160	CD160

Шт. в упаковке: 1 *UPCS160 нельзя использовать с Camchiller®.

Контейнеры Ultra Pan

Цельный, бесшовный корпус из полиэтилена, герметичная съемная прокладка и широкие нейлоновые защелки.



КОД	UPC140	UPC160	UPC180
ВМЕСТИМОСТЬ ОТДЕЛЕНИЯ	1 лоток GN 1/1 глубиной 10 см	1 GN 1/1 – 15 cm deep pan	1 GN 1/1 – 20 cm deep pan
НАРУЖНЫЕ РАЗМЕРЫ Ш x Г x В	63 x 44 x 21 см	63 x 44 x 26 см	63 x 44 x 30,5 см
ДЛЯ ТЕЛЕЖЕК CAMDOLLY	CD100H, CD1826HB, CD160	CD100H, CD1826HB, CD160	CD100H, CD1826HB, CD160

Шт. в упаковке: 1

Контейнеры Серии 100

Позволяют хранить установленные штабелем пищевые лотки или пищевые продукты, размещенные непосредственно во внутреннем отделении. В модели 100MPCHL предусмотрена крышка на петлях, для раздачи продуктов.



КОД	100MPC	100MPCHL	UPC100
ВМЕСТИМОСТЬ ОТДЕЛЕНИЯ	3 GN 1/1 глубиной 6,5 см или 2 GN 1/1 глубиной 10 см или 1 GN 1/1 глубиной 15 или 20 см	1 GN 1/1 глубиной 20 см	3 GN 1/1 глубиной 6,5 см или 2 GN 1/1 глубиной 10 см или 1 GN 1/1 глубиной 10 или 20 см
НАРУЖНЫЕ РАЗМЕРЫ ВНУТРЕННИЕ РАЗМЕРЫ Ш x Г x В	68 x 45 x 38 см 55 x 35 x 20,5 см	68 x 45 x 39,5 см 55 x 35 x 20,5 см	68 x 46 x 40 см 56,5 x 33 x 20,5 см
НАСЫПНАЯ ЕМКОСТЬ*	38 л	38 л	38 л
ДЛЯ ТЕЛЕЖЕК CAMDOLLY	CD100H, CD1826MTC, CD100HB, CD1826MTCNB, CD100, CD2028	CD100, CD100H, CD100HB	CD100H, CD1826MTC, CD100HB, CD1826MTCNB, CD100, CD2028

Шт. в упаковке: 1 *Без использования пищевых лотков. Модели 100MPC, 100MPCHL и UPC100 без разделителя.

Accessories

КОД	РАЗМЕРЫ	ШТ. В УПАКОВКЕ
Разделители для пищевых лотков		
DIV12	32,38 см длины	3
DIV20	53,02	3

*Не используются в изделии UPCCS1600.



ХОЛОДИЛЬНИК CAMCHILLER®, ТЕПЛОИЗОЛИРУЮЩИЙ РАЗДЕЛИТЕЛЬ THERMOBARRIER® И НАГРЕВАТЕЛЬ CAMWARMER®



Холодильный элемент Camchiller

- Простое в обращении средство поддержания температуры охлажденных блюд.
- Продлевает срок хранения охлажденных блюд при безопасной температуре (не превышающей 4°C) в условиях, требующих частого доступа к содержимому контейнера.

- После выдержки в морозильнике устанавливается в предварительно охлажденном контейнере перед загрузкой.

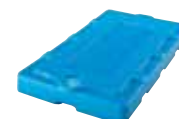
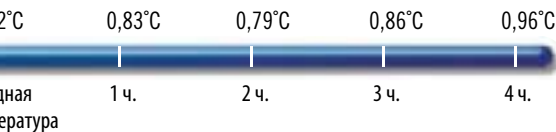

КОД	CP1220 (GN, ПОЛНОРАЗМЕРНЫЙ)	CP1210 (GN, ПОЛОВИННОГО РАЗМЕРА)	CP814 (20 X 36 CAMCHILLER)
ПОДХОДИТ К МОДЕЛЯМ	UPCSS160, UPC300, 300MPC, 1318CC, 1318MTC, UPC400, UPC400SP, UPSCS400, UPC600, UPC800, UPC800SP, UPC1200, UPC1600, CVC72, CVC724, Combo Cart® Plus и CamKiosks®*	UPC300, 300MPC, 1318CC, 1318MTC, UPC400, UPSCS400, UPC400SP, UPC600, UPC800, UPC800SP, UPSCS140, UPSCS160, UPSCS180, CVC724*, CVC72*, CamKiosks*	12186CW, 12186P, 12189CW, 12189P, CVC724, CVC72, CVC55, CamKiosks*
РАЗМЕРЫ Д x Ш x В	53 x 33 x 3,8 cm	32,4 x 26,4 x 3,8 cm	35,56 x 20,32 x 3,8 cm
КОЛ-ВО В 1 ОТДЕЛЕНИИ	1 (*по 2 шт. в каждой полости)	1 (*по 2 шт. в каждом из верхних отсеков)	1
Шт. в упаковке: 1	Цвет: светло-голубой (159).		

Теплоизолирующие разделители ThermoBarrier

- Полезнейшее, но достаточно дешевое средство поддержания требуемой температуры в контейнерах для развозки продуктов и блюд.

- Позволяет максимально эффективно использовать полезный объем и сводить к минимуму изменение температуры пищевых продуктов в частично загруженном контейнере.



«СКЛАДСКИЕ АРТИКУЛЫ И ЦВЕТА НА ЕВРОПЕЙСКОМ СКЛАДЕ»

400DIV: (180)

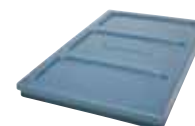
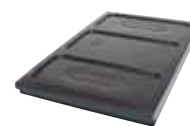
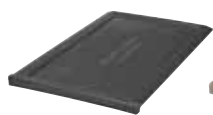

КОД	UPC300DIV ^{New!}	300DIV	400DIV	1200DIV	1600DIV
ПОДХОДИТ К МОДЕЛЯМ	UPC300, 1318CC	300MPC, 1318MTC, UPC600	UPC400, UPC800, UPC400SP, UPSCS400, UPC800SP	UPC1200, CVC72, CVC724	UPC1600, UPC1600SP, CamKiosks
РАЗМЕРЫ Д x Ш x В	53 x 33 x 2,5 cm	53 x 33 x 2,5 cm	54 x 33 x 3,8 cm	53 x 33,5 x 3,5 cm	53 x 33,5 x 3,8 cm
ЦВЕТ	Темно-серый (615)	кофейно-бежевый (157)	серый (180)	темно-коричневый (131)	синевато-серый (401)
Шт. в упаковке	1	1	1	2	2

Нагревательный элемент Camwarmer

- Обеспечивает дополнительный нагрев горячих блюд во время хранения и перевозки.
- Установка нагревательного элемента в контейнере с горячими блюдами позволяет продлить срок их хранения при безопасной температуре, превышающей 65°C, в условиях частого доступа к содержимому контейнера.

«СКЛАДСКИЕ АРТИКУЛЫ И ЦВЕТА НА ЕВРОПЕЙСКОМ СКЛАДЕ»

1210PW: (191)



КОД	1210PW
ПОДХОДИТ К МОДЕЛЯМ	UPC300, 300MPC, 1318CC, 1318MTC, UPC400, UPSCS400, UPC600, UPC800
РАЗМЕРЫ Д x Ш x В	34 x 27,5 x 4 cm
Шт. в упаковке	1
Цвет: гранитно-серый (191).	



Контейнер UPC400 с нагревателем Camwarmer. В каждом внутреннем отделении рекомендуется устанавливать два нагревателя Camwarmer.



ПОДДЕРЖАНИЕ ТЕМПЕРАТУРЫ — МАКСИМАЛЬНО ПРОДЛЕВАЕТ СРОК ХРАНЕНИЯ

Холодильные элементы Camchiller® – полноразмерные (GN 1/1) и половинного размера (GN 1/2)

- Используйте в целях:
 - предварительного охлаждения блюд;
 - хранения упакованных продуктов в пищевых лотках;
 - максимального продления срока хранения охлажденных продуктов;
 - максимально эффективного использования внутреннего пространства.
- Холодильными элементами очень просто пользоваться:
 1. поместите элементы в морозильник на 8 часов;
 2. дайте внутренней полости охладиться в течение 15—20 минут;
 3. установите лотки с предварительно охлажденными продуктами или блюдами под элементами Camchiller (A);
 4. по мере удаления продуктов или блюд из полости перемещайте лотки и элементы Camchiller вниз (B).

ХРАНЕНИЕ ХОЛОДНЫХ ПРОДУКТОВ

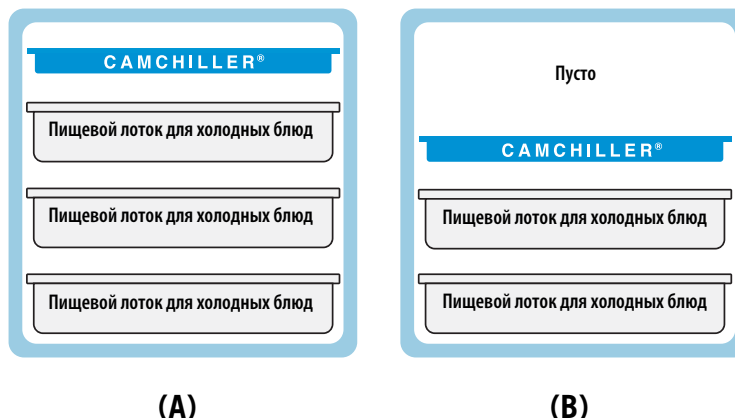

Теплоизоляционный элемент ThermoBarrier® – полноразмерный (GN 1/1)

- Используйте в целях:
 - хранения горячих и холодных блюд в одной и той же полости;
 - максимально эффективного использования внутреннего пространства.
- Теплоизоляционным элементом очень просто пользоваться:
 1. вставьте элемент между горячими блюдами, размещенными сверху, и холодными блюдами, размещенными снизу (A);
 2. вставляйте элемент под горячими блюдами, размещенными в верхней части полости (B);
 3. вставляйте элемент над холодными блюдами, размещенными в нижней части полости (C).

ОДНОВРЕМЕННОЕ ХРАНЕНИЕ ГОРЯЧИХ И ХОЛОДНЫХ ПРОДУКТОВ

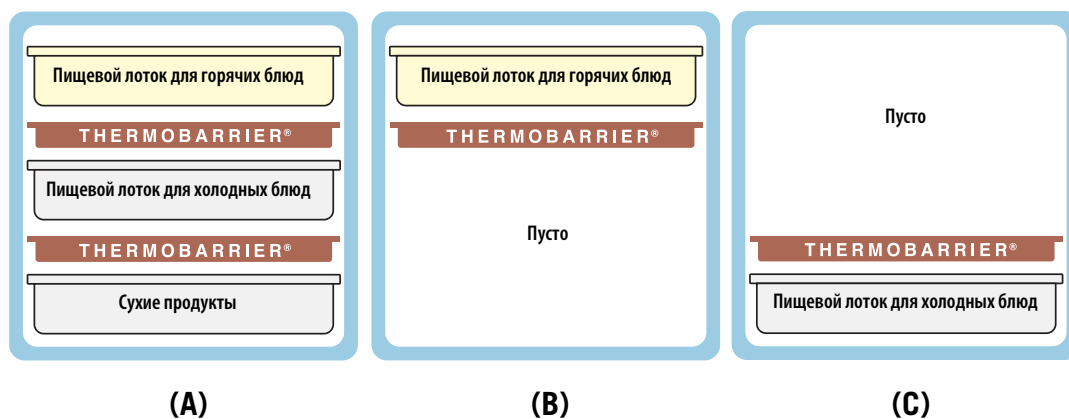

Нагревательный элемент Camwarmer® – половинного размера (GN 1/2)

- Используйте в целях:
 - предварительного подогрева полости;
 - максимального продления срока хранения горячих блюд;
 - максимально эффективного использования внутреннего пространства.
- Теплоизоляционным элементом очень просто пользоваться:
 1. нагрейте элемент, поместив его на несколько минут в духовку с температурой 180°C;
 2. вставьте два нагревательных элемента Camwarmer, пользуясь нижними направляющими, и предварительно нагрейте полость в течение 15—20 минут;
 3. установите лотки с предварительно нагретыми продуктами или блюдами над нагревательных Camwarmer (A);
 4. по мере удаления продуктов или блюд из полости перемещайте лотки и элементы Camwarmer вверх (B).

ХРАНЕНИЕ ГОРЯЧИХ ПРОДУКТОВ

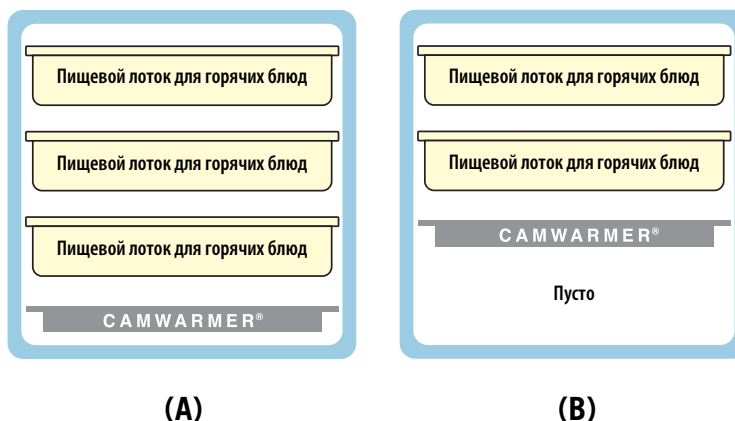

ВМЕСТИМОСТЬ КОНТЕЙНЕРОВ ДЛЯ ПЕРЕВОЗКИ

Примеры загрузки теплоизолированных контейнеров фирмы Cambro®

С ЗАГРУЗКОЙ СВЕРХУ

UPC140-UPC180
UPCS140-UPCS180
UPCSS160

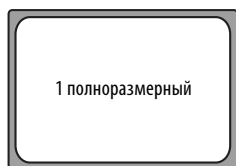

1 полноразмерный



Для обедов из 3 блюд:
2 x GN 1/4
1 x GN 1/2
1 разделитель DIV12
(прибл. 14 обедов)



Для обедов из 4 блюд:
2 x GN 1/6
2 x GN 1/3
2 разделитель DIV12
(прибл. 14 обедов)

С ЗАГРУЗКОЙ СВЕРХУ

100 series
100MPC
UPC100

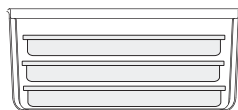

3 x 6,5 cm



2 x 10 cm

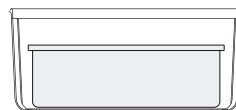

1 x 15 cm
или 1 x 20 cm

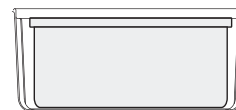

100MPCHL
или 1 x 20 cm

С ЗАГРУЗКОЙ СПЕРЕДИ

UPC300
1318CC
UPC600 (x2)
UPC1200 (x4)

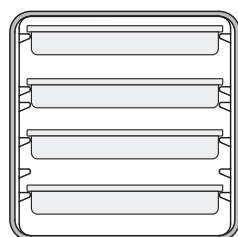

4 x 6,5 cm

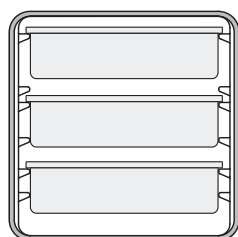

3 x 10 cm

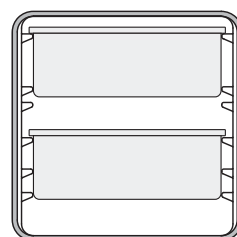

2 x 15 cm

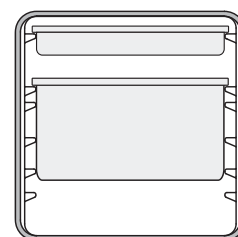

1 x 20 cm
и 1 x 6,5 cm

С ЗАГРУЗКОЙ СПЕРЕДИ

UPC400
UPCS400
UPCH400(2)
UPC800 (x2)
UPCH800(2) (x2)
UPC1600 (x4)
UPCH1600(2) (x4)

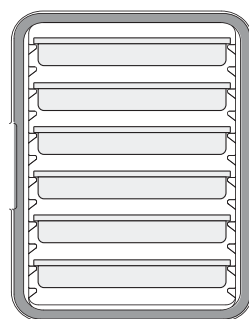

6 x 6,5 cm

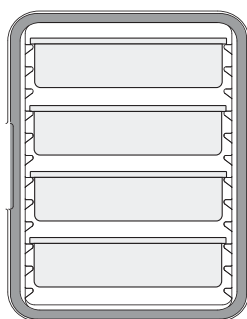

4 x 10 cm

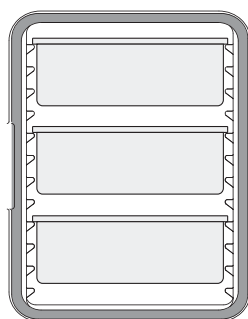

3 x 15 cm

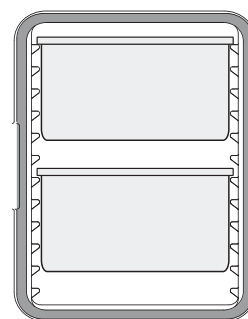

2 x 20 cm

КОНТЕЙНЕРЫ САМСАРИЕР® И ТЕЛЕЖКИ САМСАТ® ДЛЯ ПОДДОНОВ

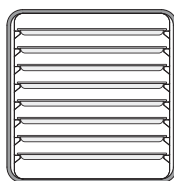

1318CC
8 поддонов
размера x 1/2

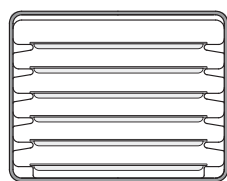

1826MTC
6 полноразмерных
поддонов
1826DTC (x4)

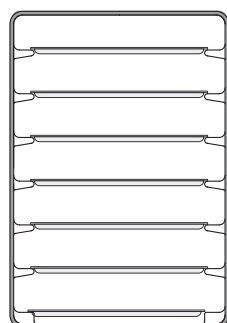

1826LTC3
7 полноразмерных
поддонов

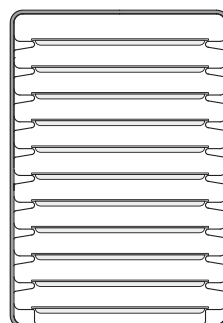

Низкопрофильный контейнер
Camtherm 11 полноразмерных
поддонов Высокий контейнер
Camtherm (x 2)

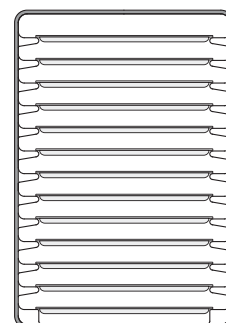

1826LTC
13 полноразмерных
поддонов

СВОДКА РАЗМЕРОВ СТАНДАРТНЫХ (GN) КОНТЕЙНЕРОВ

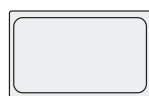

1/1

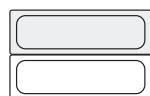

Длина 1/2



1/2



1/3

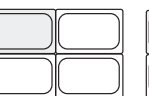

1/4

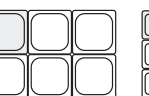

1/6

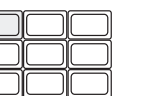

1/9



20 cm



15 cm



10 cm

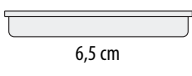

6,5 cm

Глубина указана в сантиметрах

ТЕПЛОИЗОЛИРОВАННЫЕ КОНТЕЙНЕРЫ UPC300 ДЛЧ ПЕРЕВОЗКИ ПИЩЕВЫХ ЛОТКОВ GASTRONORM

- Позволяет хранить полноразмерные лотки GN 1/1, GN 1/2 и GN 1/3.
- Цельная бесшовная конструкция, обеспечивающая длительный срок службы.
- Толстая полиуретановая теплоизоляция надежно хранит холодную пищу при температуре ниже 4°C, горячую пищу при температуре выше 64°C в течение более чем 4 часов.
- Съемная беспрокладочная дверка.
- Зона для ярлыка на дверке для наклейки идентификационных или маршрутных ярлыков.
- Легкий в ес.

Цвета: темно коричневый (131), ярко-красный (158), темно-синий (186), синевато-серый (401), Темно-серый (615), черный (110),.

Изделие UPC300 защищено патентом США D786,607 S.



«СКЛАДСКИЕ АРТИКУЛЫ И ЦВЕТА НА ЕВРОПЕЙСКОМ СКЛАДЕ»

UPC300: (401)
CP3253: (443)
HP3253: (444)



New!



Рекомендуется маркировка при помощи ярлыков: 235LINB250 5 x 7,6 cm StoreSafe®.

КОД	UPC300
НАРУЖНЫЕ РАЗМЕРЫ Ш x Г x В	43,2 x 65,4 x 56,8 cm
ВНУТРЕННИЕ РАЗМЕРЫ Ш* x Г x В	33,7 x 53,3 x 35,5 cm
МАССА	10,5 kr

Шт. в упаковке: 1 * Между направляющими.

Хранение горячих продуктов

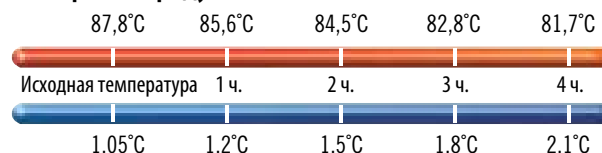

Хранение холодных продуктов

Дополнительные Принадлежности

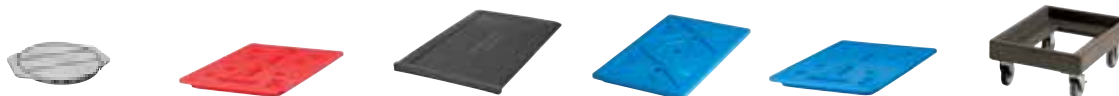

КОД	1210PW	HP3253	UPC300DIV New!	CP1220	CP3253	CD300*
ОПИСАНИЕ	Camwarmer®	Camwarmer	ThermoBarrier®	Camchiller®	Camchiller	Camdolly®
НАР. РАЗМ. (CM)	34,9 x 27,6 x 4	53 x 32,5 x 3	53 x 33 x 2,5	53 x 33 x 3,8	53 x 32,5 x 3	49 x 65 x 26,5
ВН. РАЗМ. (CM)	—	—	—	—	—	43 x 59
Цвет	Гранитно-серый (191)	Огненно красный (444)	Темно-серый (615)	Светло-голубой (159)	Синий как лед (443)	▲

Шт. в упаковке: 1 *Предлагаются также модели CD300H и CD300HB. См. раздел Тележки Camdolly.

▲Camdolly Цвета: кофейно-бежевый (157), темно коричневый (131), черный (110), синевато-серый (401).

ТЕПЛОИЗОЛИРОВАННЫЕ КОНТЕЙНЕРЫ URC400 ДЛЧ ПЕРЕВОЗКИ ПИЩЕВЫХ ЛОТКОВ GASTRONORM



- Прочные, надежные, загружаемые спереди контейнеры для перевозки пищевых лотков.
- Позволяют хранить множество лотков с горячими или холодными блюдами при безопасной температуре в течение нескольких часов.
- Материал — бесшовный полиэтилен с толстым слоем теплоизоляции из пеноматериала.
- Герметичная съемная прокладка обеспечивает надежное уплотнение.

Цвета: темно-синий (186), синевато-серый (401), кофейно-бежевый (157), темно-коричневый (131), черный (110), гранитно-серый (191), гранитно-зеленый (192), гранитно-песочный (194).

См. расценки и инструкции по оформлению заказов в разделе, посвященном пищевым лоткам.

Примечание. Пищевые лотки размещаются на направляющих. Размещать лоток на днище полости контейнера Camcarrier® не рекомендуется.

Примечание. Наилучший результат достигается при загрузке продуктовых лотков при температуре от 82° до 88° С. Загрузка металлических продуктовых лотков при температуре выше 121° С может привести к повреждениям контейнера или тележки.

Контейнер URC400 защищен патентом США D 392,158.

Пробка с вентиляционным клапаном защищена патентом США D 553,717 S.



ВМЕСТИМОСТЬ: ГЛУБИНА ЛОТКА	ЧИСЛО ЛОТКОВ GN 1/1
6,5 см	6
10	4
15	3
20	2

Вмещает также лотки размеров GN 1/2 и 1/3.

«СКЛАДСКИЕ АРТИКУЛЫ И ЦВЕТА НА ЕВРОПЕЙСКОМ СКЛАДЕ»

URC400, CD400: (401)
400DIV: (180)
CP3253: (443)
HP3253: (444)

ЭРГОНОМИЧЕСКИЙ ДИЗАЙН

Не отламывающиеся, эргономичные, литые запрессованные ручки позволяют двум людям без труда переносить контейнер.



КОНТРОЛЬ ДАВЛЕНИЯ И ВЛАЖНОСТИ
Автоматический вентиль.



ПОДДЕРЖАНИЕ ТЕМПЕРАТУРЫ Благодаря теплоизоляции из пенополиуретана горячие блюда остаются горячими, а холодные — холодными.



БЫСТРОТА ДОСТУПА Одна 23-сантиметровая нейлоновая защелка позволяет быстро и надежно открывать и закрывать дверцу.

СЪЕМНАЯ ПРОКЛАДКА Обеспечивает воздухонепроницаемое уплотнение.

Хранение горячих продуктов

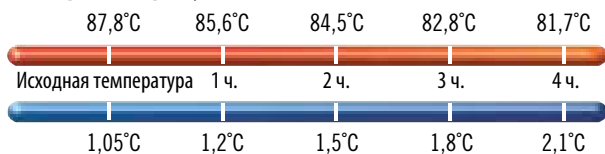

КОД	URC400 (URC400SP**)
НАРУЖНЫЕ РАЗМЕРЫ Ш x Г x В	42,5 x 62 x 57 см
ВНУТРЕННИЕ РАЗМЕРЫ Ш* x Г x В	34 x 53,5 x 36 см
МАССА	14,3 кг (16,33 кг)
Шт. в упаковке: 1	*Между направляющими. **Безопасный контейнер (SP).

Хранение холодных продуктов

Дополнительные Принадлежности

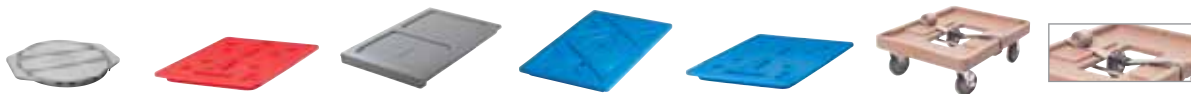

КОД	1210PW	HP3253	400DIV	CP1220	CP3253	CD400	400STR
ОПИСАНИЕ	Camwarmer®	Camwarmer	ThermoBarrier®	Camchiller®	Camchiller	Camdolly®	Планка
НАР. РАЗМ. (СМ)	34,9 x 27,6 x 4	53 x 32,5 x 3	54 x 33 x 3,8	53 x 33 x 3,8	53 x 32,5 x 3	71 x 53 x 23	500 см длиной
ВН. РАЗМ. (СМ)	—	—	—	—	—	63,5 x 46	—
Цвет	гранитно-серый (191)	огненно красный (444)	серый (180)	светло-голубой (159)	синий как лед (443)	▲	бежевый (000)

Шт. в упаковке: 1 ▲CD400 Цвета: кофейно-бежевый (157), темно-коричневый (131), черный (110), синевато-серый (401).

КОНТЕЙНЕР UPCS400 ULTRA PAN CARRIER® СЕРИИ S ДЛЯ ПЕРЕВОЗКИ ПИЩЕВЫХ ЛОТКОВ GASTRONORM

- Чрезвычайно надежный, сверхпрочный контейнер для лотков, загружаемый спереди.
- Позволяет хранить множество лотков с горячими или холодными блюдами в течение нескольких часов.
- Прочная оболочка из полиэтилена с толстым теплоизолирующим слоем из пенополиуретана.

Цвета: синевато-серый (401), серый в крапинку (480), темно коричневый (131).

Примечание. Наилучший результат достигается при загрузке продуктовых лотков при температуре от 82° до 88°С. Загрузка металлических продуктовых лотков при температуре выше 121°С может привести к повреждениям контейнера или тележки.



ВМЕСТИМОСТЬ:
ГЛУБИНА ЛОТКА ЧИСЛО ЛОТКОВ GN 1/1

6,5 cm	6
10	4
15	3
20	2

Вмещает также лотки размеров GN 1/2 и 1/3.



Укладывается в штабели с контейнерами UPCS400 и UP400. Подходит к тележке CD400 Camdolly.

«СКЛАДСКИЕ АРТИКУЛЫ И ЦВЕТА НА ЕВРОПЕЙСКОМ СКЛАДЕ»

UPCS400: (480), (401), CD400: (401)
400DIV: (180), CP3253: (443), HP3253: (444)

ПРОСТАТА МАРКИРОВКИ СОДЕРЖИМОГО И НАЗНАЧЕНИЯ Зажим для меню снижает частоту использования дверцы.



УДОБНАЯ КОНСТРУКЦИЯ

Формованная площадка для установки лотка упрощает обслуживание (зажим не применяется при перевозке).

ПРОСТАТА ОЧИСТКИ

Дверца удаляется, что делает облегчает очистку.



ПОДДЕРЖАНИЕ ТЕМПЕРАТУРЫ Благодаря теплоизоляции из пенополиуретана горячие блюда остаются горячими, а холодные — холодными.



ЭРГОНОМИЧЕСКИЙ ДИЗАЙН

Не отламывающиеся, эргономичные, литые запрессованные ручки позволяют двум людям без труда переносить контейнер.

БЫСТРОТА ДОСТУПА

Одна 23-сантиметровая нейлоновая защелка позволяет быстро и надежно открывать и закрывать дверцу.



ВСТРОЕННОЕ УПЛОТНЕНИЕ

Встроенное уплотнение устраняет необходимость в использовании съемной прокладки.

КОНТРОЛЬ ДАВЛЕНИЯ

Встроенный вентиляционный клапан уравнивает давление и выпускает пар.

Хранение горячих продуктов

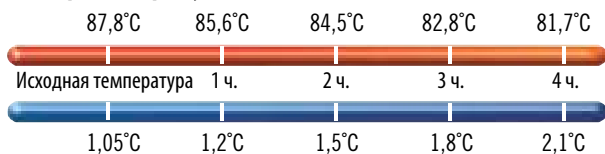

Хранение холодных продуктов

Дополнительные Принадлежности

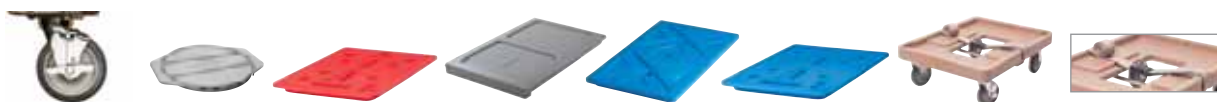

КОД	UPCS400СК	1210PW	HP3253	400DIV	CP1220	CP3253	CD400	400STP
ОПИСАНИЕ	Комплект роликов*	Camwarmer®	Camwarmer	ThermoBarrier®	Camchiller®	Camchiller	Camdolly®	Планка
НАР. РАЗМ. (СМ)	∅ 12,7	34,9 x 27,6 x 4	53 x 32,5 x 3	54 x 33 x 3,8	53 x 33 x 3,8	53 x 32,5 x 3	71 x 53 x 23	500 см длиной
ВН. РАЗМ. (СМ)	—	—	—	—	—	—	63,5 x 46	—
Цвет	—	гранитно-серый (191)	огненно красный (444)	серый (180)	светло-голубой (159)	синий как лед (443)	▲	бежевый (000)

Шт. в упаковке: 1 *Дополнительный комплект роликов: 2 фиксированных, 2 поворотных, 1 с тормозом.

▲CD400 Цвета: кофейно-бежевый (157), темно коричневый (131), черный (110), синевато-серый (401).

ТЕЛЕЖКИ ULTRA SAMCARTS® ДЛЯ ПИЩЕВЫХ ЛОТКОВ



- Тележки с двумя отделениями большой вместимости позволяют хранить и перевозить как горячие, так и холодные блюда.
- Жесткая полиэтиленовая оболочка и толстый слой теплоизоляции из пеноматериала образуют стенки отделений и перегородку между отделениями.
- Герметичные съемные прокладки поддерживают безопасную температуру пищевых продуктов в течение нескольких часов.
- Быстро очищается, не деформируется, не растрескивается, не ржавеет, не обкалывается и не ломается.
- Прочные нейлоновые защелки позволяют быстро открывать и закрывать дверцы.
- Открывающиеся на 270° дверцы упрощают загрузку и разгрузку тележки.
- Литые углубленные ручки облегчают маневрирование.
- Литые бамперы сводят к минимуму повреждения стен, мебели и оборудования при перемещении тележки.

Цвета: темно-синий (186), синеваго-серый (401), кофейно (157), темно коричневый (131), красный (402), зеленый (519), черный (110), ярко-красный (158), серый (191), гранитно-зеленый (192) гранитно-песочный (194).

Примечание: Пищевые лотки размещаются на направляющих.

Примечание: Наилучший результат достигается при загрузке продуктовых лотков при температуре от 82° до 88°С. Загрузка металлических продуктовых лотков при температуре выше 121°С может привести к повреждениям контейнера или тележки.

Пробка с вентиляционным клапаном защищена патентом США D 553,717 S.



Благодаря теплоизоляции из пенополиуретана горячие блюда остаются горячими, а холодные — холодными.

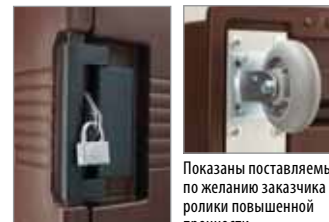

Показаны поставляемые по желанию заказчика ролики повышенной прочности.

Безопасный контейнер (SP)

Специально предназначены для работ, где безопасность и надежность играют главную роль.

- Взломостойкие защелки.
- Несъемные дверцы.
- Запирающаяся накладка на каждой дверце (висячие замки в комплект не входят).
- Ролики усиленной конструкции, закрепленные взломостойкими винтами на опорных пластинах.

Ограждение судового типа предназначено для использования при обслуживании, но не во время перевозки.



МАКС. ВМЕСТИМОСТЬ	UPC600	UPC800	UPC1200	UPC1600
Пищевые лотки Gastronorm GN 1/1				
Глубина 6,5 см	8 лотков	12 лотков	16 лотков	24 лотков
Глубина 10 см	6 лотков	8 лотков	12 лотков	16 лотков
Глубина 15 см	4 лотков	6 лотков	8 лотков	12 лотков
Глубина 20 см	2 лотков + 2 лотка (Глубина 10 см)	4 лотков	4 лотков	8 лотков
Camtray**				
3253	12 подноса	12 подноса	12 подноса	48 подноса
2632	24 подноса	48 подноса	—	—
2025	—	—	12 подноса	24 подноса

См. правила оформления заказов в разделе, посвященном пищевым лоткам и подносам Camtray. *Если промежутки между подносами составляют 3,8 см.

Хранение горячих продуктов

UPC600	86,8°C	84,3°C	82,5°C	80,8°C	79,3°C
UPC800	87,7°C	85,5°C	84,2°C	82,9°C	81,7°C
UPC1200	85,6°C	82,1°C	80,1°C	78,3°C	77,2°C
UPC1600	87,1°C	85,9°C	85,1°C	84,3°C	83,7°C



Хранение холодных продуктов

UPC600	0,6°C	1,1°C	1,4°C	1,8°C	2,1°C
UPC800	0,3°C	0,8°C	0,9°C	1,2°C	1,4°C
UPC1200	0,5°C	0,9°C	1,1°C	1,3°C	1,4°C
UPC1600	0,6°C	1,0°C	1,2°C	1,5°C	1,5°C





UPC600

КОД	UPC600
ОПИСАНИЕ	Основная модель
НАР. РАЗМ. Ш x Г x В	52 x 69 x 114,5 см
РАЗМЕРЫ ОТДЕЛЕНИЯ	34 x 54 x 35,5 см

Шт. в упаковке: 1 Ролики: 12,7 см, 2 фиксированных, 2 поворотных, 1 с тормозом.



UPC800

КОД	UPC800	UPC800SP
ОПИСАНИЕ	Основная модель	Безопасный контейнер
НАР. РАЗМ. Ш x Г x В	52 x 69 x 137 см	52 x 69 x 137 см
РАЗМЕРЫ ОТДЕЛЕНИЯ	33 x 54,5 x 48,5 см	33 x 54,5 x 48,5 см

Шт. в упаковке: 1 Ролики: 15,2 см, 2 фиксированных, 2 поворотных, 1 с тормозом.
Ролики усиленной конструкции: 15,2 x 3,8 см, 2 фиксированных ролика, 2 поворотных ролика с тормозом.



UPC1200

КОД	UPC1200
ОПИСАНИЕ	Основная модель
НАР. РАЗМ. Ш x Г x В	72,5 x 82 x 116 см
РАЗМЕРЫ ОТДЕЛЕНИЯ	54 x 66,5 x 34,5 см

Шт. в упаковке: 1 Ролики: 15,2 см, 2 фиксированных, 2 поворотных, 1 с тормозом.



UPC1600

КОД	UPC1600	UPC1600ND	*UPC1600SP	UPCGL1600SP
ОПИСАНИЕ	Основная модель	Базовая модель с роликами усиленной конструкции	Безопасный контейнер	Безопасный контейнер, без прокладки
НАР. РАЗМ. Ш x Г x В	71,5 x 82 x 135 см	73 x 84,7 x 138,4 см	71,5 x 82 x 135 см	71,5 x 82 x 135 см
РАЗМЕРЫ ОТДЕЛЕНИЯ	53,5 x 66,5 x 53,5 см	53,5 x 66,5 x 53,5 см	53,5 x 66,5 x 53,5 см	53,5 x 66,5 x 53,5 см

Шт. в упаковке: 1 Ролики: 15,2 см, 2 фиксированных, 2 поворотных, 1 с тормозом.
Ролики усиленной конструкции: 15,24 x 5,08 см, 2 фиксированных ролика, 2 поворотных ролика с тормозом.

*Безопасный контейнер (SP) моделях фиксированные оси петель, защелки и колеса закреплены взломостойкими винтами.



«СКЛАДСКИЕ АРТИКУЛЫ И ЦВЕТА НА ЕВРОПЕЙСКОМ СКЛАДЕ»

UPC1200, UPC600: (401), UPC800: (401), (192), (194)
400DIV: (180), CP3253: (443), HP3253: (444)

Дополнительные принадлежности

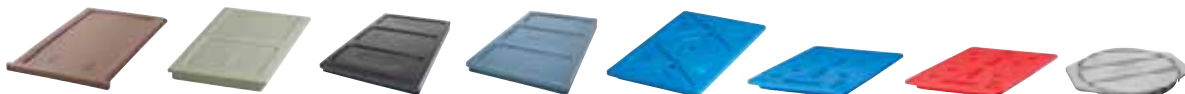

КОД	300DIV	400DIV	1200DIV	1600DIV	CP1220	CP3253	HP3253	1210PW
ОПИСАНИЕ	ThermoBarrier®	ThermoBarrier	ThermoBarrier	ThermoBarrier	Camchiller®	Camchiller	Camwarmer®	Camwarmer
РАЗМЕРЫ (СМ)	53 x 33 x 2,5	54 x 33 x 2,5	53 x 33,5 x 3,5	53 x 33,5 x 3,8	53 x 33 x 3,8	53 x 32,5 x 3	53 x 32,5 x 3	34 x 27,5 x 4
ДЛЯ МОДЕЛЕЙ	UPC600	UPC800, UPC800SP	UPC1200	UPC1600	UPC600, UPC800, UPC800SP, UPC1200, UPC1600, UPC1600SP	UPC600, UPC800, UPC800SP, UPC1200, UPC1600, UPC1600SP	UPC600, UPC800, UPC800SP	UPC600, UPC800, UPC800SP
ЦВЕТ	кофейно-бежевый (157)	серый (180)	темно-коричневый (131)	синевато-серый (401)	светло-голубой (159)	синий как лед (443)	огненно-красный (444)	гранитно-серый (191)

Шт. в упаковке: 1 1200DIV / 1600DIV Шт. в упаковке: 2

КОНТЕЙНЕРЫ ULTRA PAN CARRIER® И ТЕЛЕЖКА ULTRA SAMCART® СЕРИИ Н

- Обеспечивают как хранение блюд с электрическим подогревом, так и перевозку блюд без потребления электроэнергии.
- Постепенный конвекционный подогрев до 65° – 74°С не приводит к изменению вкусовых качеств блюд или к уменьшению содержания в них влаги.
- Позволяют хранить и перевозить самые различные кулинарные изделия — в том числе макаронные блюда, жареную курицу с костями и пироги с двойной корочкой.
- Предварительный прогрев при комнатной температуре занимает один час, восстановление внутренней температуры после того, как была открыта дверца — три минуты.
- Значительно меньше потребление электроэнергии, чем в металлических шкафах со сходными характеристиками.
- Более экономичны и портативны, чем металлические шкафы, и, в отличие от металлических шкафов, не ржавеют и не покрываются вмятинами.
- Испытания показали, что все модели контейнеров UPCN позволяют безопасно хранить горячие блюда в течение 4 часов без подключения контейнера к электросети.
- Модели с одной нагревательной дверцей сверху обеспечивают единственную в своем роде возможность сочетания верхней емкости с электрическим подогревом и нижней емкости для пассивного поддержания температуры горячих или холодных блюд.
- Отдельно продаются также комплекты нагревательных дверец для переоборудования моделей UPC400, UPC800 и UPC1600.

Цвета: гранитно-серый (191), гранитно-зеленый (192), синевато-серый (401) черный (110), темно-коричневый (131),

Ролики: 15,2 см, 2 фиксированных, 2 поворотных, 1 с тормозом.



StoreSafe
STORE FRESH



Индикаторы включения электропитания и нагрева

Оповещают о состоянии цепей электропитания и нагрева модели UPCN1600. Пользователь сразу узнаёт о том, что температура во внутреннем отделении достигла заданного уровня.



Вентиляционные каналы

Равномерный нагрев всего отделения обеспечивается вентиляционными каналами, по которым постоянно циркулирует переносящий тепло воздух.



Прочная оболочка

Все модели серии UPCN изготовлены из прочного полистилена с теплоизоляцией из пенополиуретана, удерживающей тепло внутри, но прохладной на ощупь снаружи. Этот материал не растрескивается, не покрывается вмятинами, не откалывается, не ржавеет и не ломается.



Теплоизоляция

Соединений литая теплоизоляция из пенополиуретана поддерживает температуру на уровне 64°С до 4 часов без подключения контейнера к электросети.

КОНТЕЙНЕРЫ ULTRA PAN CARRIER® И ТЕЛЕЖКА ULTRA SAMCART® СЕРИИ Н

Ограждение судового типа предназначено для использования при обслуживании, но не во время перевозки.



МОДЕЛЬ	URCH4002	URCH8002	URCH16002
Электротехнические данные			
ТРЕБУЕМОЕ НАПРЯЖЕНИЕ	200 – 230 VAC	200 – 230 VAC	200 – 230 VAC
МАКС. СИЛА ТОКА.	1,2а	1,2а	2,3а
МОЩНОСТЬ	265w	265w	506w
ЧАСТОТА	50/60	50/60	50/60
ТИП ШТЕПСЕЛЯ	Euro plug, CEE7	Euro plug, CEE7	CEE7/7 to C15RA
ДЛИНА ПРОВОДА ПИТАНИЯ	2,7 m	2,7 m	2,7 m

Сохранение тепла после отсоединения от сети

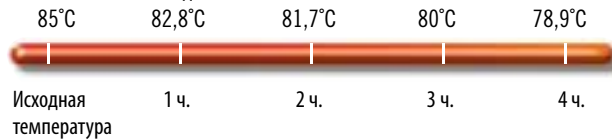

СОХРАНЕНИЕ ТЕПЛА	65° – 74°С
ВРЕМЯ НАГРЕВА (начиная с комнатной температуры)	1 godziny
ВРЕМЯ ВОССТАНОВЛЕНИЯ ТЕМПЕРАТУРЫ* (после того, как дверца была открыта в течение)	3 minuty
СРОК ПЕРЕВОЗКИ* (время, в течение которого температура внутри отсека отсоединенного от сети контейнера снижается от уровня первоначального нагрева до 65°С)	ponad 4 godziny

*На основе результатов испытаний 6 лотков серии Н глубиной 15,24 смс крышками Griplid®, заполненных примерно 14,2 л воды при температуре 87,7°С. (Указывается температура воды, а не воздуха в тележке).

Направляющий выступ емкости

URCH4002
URCH8002 (x2)
URCH16002 (x4)

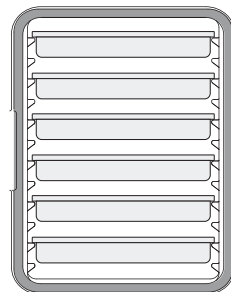

6 x 6,5 cm

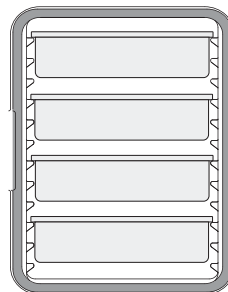

4 x 10 cm

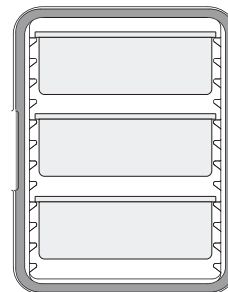

3 x 15 cm

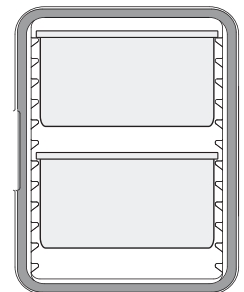

2 x 20 cm

Вместимость пищевого лотка в порциях

СТАНДАРТНЫЙ (GN)
ПИЩЕВОЙ ЛОТК 1/1

ГЛУБИНА:	20 cm	15 cm	10 cm	6,5 cm
КОЛИЧЕСТВО ПОРЦИЙ (ЧАШЕК) В ПИЩЕВОМ ЛОТКЕ:	80	60	40	30

КОНТЕЙНЕРЫ ULTRA PAN CARRIER® И ТЕЛЕЖКА ULTRA SAMCART® СЕРИИ Н

- Обеспечивается соблюдение государственных правил пищевой гигиены.
- Контейнеры UРСН400(2) можно укладывать в штабели и перевозить штабелями на тележках Camdolly®, закрепляя их ремнем.

Цвета: гранитно-серый (191), гранитно-зеленый (192), синевато-серый (401) черный (110), темно коричневый (131).

CD400 Цвета: кофейно-бежевый (157), темно коричневый (131), черный (110), синевато-серый (401), серый (180).

Ролики: 15,2 см, 2 фиксированных, 2 поворотных, 1 с тормозом.

Примечание: Пищевые лотки размещаются на направляющих. Размещать лоток на днище полости тележки Samcart не рекомендуется. Пожалуйста, пользуйтесь пищевыми лотками указанных размеров.

Подана заявка на патент, защищающий вентиляционный клапан.



«СКЛАДСКИЕ АРТИКУЛЫ И ЦВЕТА НА ЕВРОПЕЙСКОМ СКЛАДЕ»

UРСН4002, UРСН8002, UРСНТ8002, UРСНТ16002, CD400: (401)

Безопасный контейнер (SP)

Специально предназначены для работ, где безопасность и надежность играют главную роль.

- Взломостойкие защелки.
- Несъемные дверцы.
- Запирающаяся накладка на каждой дверце (висячие замки в комплект не входят).
- Ролики усиленной конструкции, закрепленные взломостойкими винтами на опорных пластинах.

КОД	ОПИСАНИЕ	НАРУЖНЫЕ РАЗМЕРЫ Ш x Г x В	РАЗМЕРЫ ОТДЕЛЕНИЯ Ш x Г x В
UРСНТR1600	110V, Обогрев обеих дверей	73 x 84,7 x 138,4 cm	53,5 x 66,5 x 53,5 cm
UРСНТR16002	220V, Обогрев обеих дверей	73 x 84,7 x 138,4	53,5 x 66,5 x 53,5

КОД	ОПИСАНИЕ	НАРУЖНЫЕ РАЗМЕРЫ Ш x Г x В	РАЗМЕРЫ ОТДЕЛЕНИЯ Ш x Г x В
Контейнеры Ultra Pan Carrier с 1 отделением, для горячих блюд 110V			
UРСН400	Без колес	46 x 67 x 63 cm	33,5 x 53,3 x 48,6 cm
UРСНW400	С колесам	46 x 67 x 79,4	33,5 x 53,3 x 48,6
220V			
UРСН4002	Без колес	46 x 67 x 63	33,5 x 53,3 x 48,6
UРСНW4002	С колесам	46 x 67 x 79,4	33,5 x 53,3 x 48,6
Тележки Ultra Samcart с 2 отделениями, для горячих блюд 110V			
UРСН800	Обогрев обеих дверей	52 x 69 x 137,2	33 x 54,5 x 48,5
UРСНТ800	Обогрев только верхней двери	52 x 69 x 137,2	33 x 54,5 x 48,5
UРСН1600	Обогрев обеих дверей	73 x 84,7 x 137,5	53,5 x 66,5 x 53,5
UРСН1600HND	Обогрев обеих дверей, колеса повышенной прочности	73 x 84,7 x 138,4	53,5 x 66,5 x 53,5
UРСНТ1600	Обогрев только верхней двери	73 x 84,7 x 137,5	53,5 x 66,5 x 53,5
UРСНТ1600HND	Обогрев только верхней двери, колеса повышенной прочности	73 x 84,7 x 138,4	53,5 x 66,5 x 53,5
220V			
UРСН8002	Обогрев обеих дверей	52 x 69 x 137,2	33 x 54,5 x 48,5
UРСНТ8002	Обогрев только верхней двери	52 x 69 x 137,2	33 x 54,5 x 48,5
UРСН16002	Обогрев обеих дверей	73 x 84,7 x 137,5	53,5 x 66,5 x 53,5
UРСН16002HND	Обогрев обеих дверей, колеса повышенной прочности	73 x 84,7 x 138,4	53,5 x 66,5 x 53,5
UРСНТ16002	Обогрев только верхней двери	73 x 84,7 x 137,5	53,5 x 66,5 x 53,5
UРСНТ16002HND	Обогрев только верхней двери, колеса повышенной прочности	73 x 84,7 x 138,4	53,5 x 66,5 x 53,5
Дополнительные			
CD400	Camdolly®	53 x 70 x 23	—
400STP	Планка, 5 m длиной	—	—

Изделие UРСН, шт. в упаковке: 1

Также доступно: верхние и нижние двери для замены/модернизации для устройств 110 В и 220 В (взаимозамена невозможна).

Ролики: 15,2 x 3,2 см – 2 фиксированных, 2 поворотных, 1 с тормозом.

Ролики усиленной конструкции: 15,2 x 5 см – 2 фиксированных ролика, 2 поворотных ролика с тормозом.



PRO CART ULTRA™ (ГОРЯЧИЕ, ХОЛОДНЫЕ И / ИЛИ ПАССИВНОЕ ХРАНЕНИЕ)

Тележка Pro Cart ULTRA многофункциональное теплоизолирующее средство для транспортировки одновременно горячей и холодной пищи без компрессора.

- Тележка большой вместимости с двумя отдельными теплоизолированными отделениями вмещает пищевые лотки Gastronorm, противни 60 x 40 см, подносы и коробки для пиццы.
- Приспособьте тележку к вашему меню, выбрав активное хранение горячих и холодных блюд или пассивное хранение в каждом отделении.
- Энергоэффективные активные модули потребляют менее 5 А каждый.
- Холодный модуль функционирует на основе экологичной термоэлектрической технологии.
- Активные модули также продаются отдельно, позволяя быстро подстроиться под меню или изменения режима работы.
- Даже без электричества тележка может поддерживать безопасную температуру на протяжении от 4 часов и более.

- Поставляется в стандартной комплектации с роликами усиленной конструкции диаметром 15 см.
- Модели на 110 и 220 В.

Цвета: Темно-серый (615).

Сертифицировано несколькими международными системами сертификации.



PRO CART ULTRA™ (ЭЛЕКТРИЧЕСКОГО ПОДОГРЕВА, ТРАНСПОРТИРОВКА ГОРЯЧЕГО И ХОЛОДНОГО)



ЭЛЕКТРИЧЕСКОГО ПОДОГРЕВА, ГОРЯЧЕЕ

Безопасное хранение пищи при температуре $+65,5\sim 74^{\circ}\text{C}$ благодаря удобному постепенному конвекционному подогреву с предварительной настройкой.

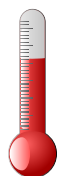

ЭКОНОМНЫЙ ОБОГРЕВАТЕЛЬ

Превосходит по энергосбережению лучшие металлические тележки

более чем на 50%!

При постепенном конвекционном подогреве тепло постоянно циркулирует от передней до задней части отделения.



Высокий Профиль

ЭЛЕКТРИЧЕСКОГО ПОДОГРЕВА, ХОЛОДНОЕ

Цифровой регулятор позволяет устанавливать температуру охлаждения $+0,3\sim 4,4^{\circ}\text{C}$.

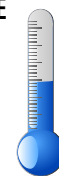

ТЕРМОЭЛЕКТРИЧЕСКОЕ ОХЛАЖДЕНИЕ

Охлаждает до $+0,3^{\circ}\text{C}$

без компрессора, обеспечивая максимальную мобильность при охлаждении и безопасность пищи при перевозке.

Примечание. Для наилучших результатов рекомендуется эксплуатация при температуре не выше $+32,2^{\circ}\text{C}$.



Вид изнутри, с модулем подогрева



Вид изнутри, с модулем охлаждения



Вид снаружи, сзади, с модулем подогрева



Вид снаружи, сзади, с модулем охлаждения



Низкий Профиль

Предварительный подогрев: 45 минут.
Восстановление температуры: 3 минуты после открывания дверцы на 30 секунд

Предварительное охлаждение: 90 минут до $+4,4^{\circ}\text{C}$ (проверено при температуре среды $+23^{\circ}\text{C}$)

Восстановление температуры: 10 минут после открывания дверцы на 30 секунд

Позволяет транспортировать различные форматы в зависимости от ваших потребностей: гастоёмкости GN, противни, подносы, коробки для пиццы



Справочная таблица с данными о вместительности



ТИП КОНТЕЙНЕРА	ВЫСОКИЙ ПРОФИЛЬ СТАНДАРТНАЯ ВМЕСТИМОСТЬ	НИЗКИЙ ПРОФИЛЬ СТАНДАРТНАЯ ВМЕСТИМОСТЬ	ВЫСОКИЙ ПРОФИЛЬ МАКСИМАЛЬНАЯ ВМЕСТИМОСТЬ	НИЗКИЙ ПРОФИЛЬ МАКСИМАЛЬНАЯ ВМЕСТИМОСТЬ
ПОЛНОРАЗМЕРНЫЕ ПРОТИВНИ 45,7 x 66 CM	16	8	32*	16*
ПОЛНОРАЗМЕРНЫЕ ПРОТИВНИ 33 x 5,7 CM	32	16	64*	32*
СТАНДАРТНЫЙ (GN) ПИЩЕВОЙ ЛОТОК 1/1 ВЫСОТОЙ 6,5 CM	32	16	32	16
СТАНДАРТНЫЙ (GN) ПИЩЕВОЙ ЛОТОК 1/1 ВЫСОТОЙ 10 CM	20*	10*	20	10
60 x 40 CM ПОДДОНОВ	16	8	32*	16*
КОРОБКИ ДЛЯ ПИЦЦЫ 40,6 x 40,6 x 5,1 CM	16	8	16	8

*Требуются дополнительные направляющие.



Простота замены модулей повышает гибкость эксплуатации.

PRO CART ULTRA™ (ЭЛЕКТРИЧЕСКОГО ПОДОГРЕВА, ГОРЯЧИЕ И ХОЛОДНЫЕ)



ТЕРМОИЗОЛЯЦИЯ
Термоизоляционное покрытие корпуса и дверей, изготовленное из полиуретана, максимизирует поддержание высокой или низкой температуры в течение 4 и более часов.



ОГРАЖДАЮЩИЕ ПЛАНКИ
Создают дополнительное место для размещения пищевых лотков.

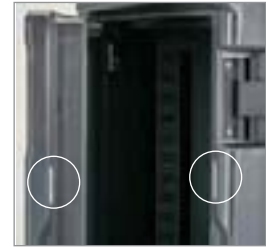

МАГНИТНЫЕ ЗАЩЕЛКИ

ДВЕРЬ БЕЗ УПЛОТНИТЕЛЯ

Легкая очистка, меньше запасных частей для замены. дверь открывается на 270°.

ЦИФРОВОЙ ТЕРМОМЕТР С СОЛНЕЧНОЙ БАТАРЕЕЙ

Наглядный мониторинг температуры внутри шкафа.

НЕЙЛОНОВЫЕ ЗАЩЕЛКИ (10 СМ) И РЕГУЛИРУЕМЫЕ ПЕТЛИ

Обеспечивают легкое открытие и закрытие, а также устойчивость содержимого при перевозке. (Дверца запирается.)

12,7 x 20,3 СМ КАРМАШЕК ДЛЯ МЕНЮ

Позволяет легко идентифицировать пищевые продукты с помощью карточки с надписью или непосредственно путем подписывания восковым карандашом на гладкой поверхности.

АМОРТИЗАТОР ПО ПЕРИМЕТРУ
Защита тележки и стен.



ШАРНИРЫ ИЗ НЕРЖАВЕЮЩЕЙ СТАЛИ
для долговечности использования

КОРПУС ИЗ ПОЛИЭТИЛЕНА

Сохраняет естественную влажность пищи и не нагревается при эксплуатации, как металлические шкафы.

СТАНДАРТНЫЕ РОЛИКИ УСИЛЕННОЙ КОНСТРУКЦИИ 15 x 5 СМ

Два поворотных, не оставляющих следов ролика с высокими эксплуатационными характеристиками и тормозами спереди и два фиксированных ролика сзади для точного расположения и плавного перемещения.



Эргономичные вертикальные литые рукоятки

Абсолютная гарантия отсутствия поломок; удобство управления для операторов любого роста.



Отсек для шнура

Аккуратное безопасное хранение шнура питания 2,7 м.



8 комплектов универсальных направляющих типа из нержавеющей стали



На расстоянии 3,8 см; Фиксация противней, лотков для пищевых продуктов, коробок для пиццы и подносов (или комбинаций!)



Направляющие желоба

Нумерация по разным типам контейнеров ускоряет подготовку.

PRO CART ULTRA™ (ЭЛЕКТРИЧЕСКОГО ПОДОГРЕВА, ГОРЯЧИЕ И ХОЛОДНЫЕ)

	КОД	ОПИСАНИЕ	МАССА УСТРОЙСТВА
	Высокий Профиль Оба отделения для горячих блюд		
	PCUHN	Провод питания стандартный (США, Канада), 110 В, с разъемом 5-15P	121,3 kg
	PCUHN2	Провод питания стандартный (США, Канада), 220 В, с разъемом 6-15P	121,7
	Оба отделения для холодных блюд		
	PCUCS	Провод питания стандартный (США, Канада), 110 В, с разъемом 5-15P	126,3
	PCUCS2	Провод питания стандартный (США, Канада), 220 В, с разъемом 6-15P	128,7
	Горячие и Холодные		
	PCUNC	Верхнее отделение горячих, нижнее отделение холодных. Провод питания стандартный (США, Канада), 110 В, с разъемом 5-15P	122,9
	PCUCN	Верхнее отделение холодных, нижнее отделение горячих. Провод питания стандартный (США, Канада), 110 В, с разъемом 5-15P	122,9
	PCUNC2	Верхнее отделение горячих, нижнее отделение холодных. Провод питания стандартный (США, Канада), 220 В, с разъемом 6-15P	123,1
PCUCN2	Верхнее отделение холодных, нижнее отделение горячих. Провод питания стандартный (США, Канада), 220 В, с разъемом 6-15P	123,1	
Пассивное хранение и хранение горячих или холодных блюд			
PCUPN	Верхнее отделение пассивное, нижнее отделение горячих. Провод питания стандартный (США, Канада), 110 В, с разъемом 5-15P	155,8	
PCUPC	Верхнее отделение пассивное, нижнее отделение холодных. Провод питания стандартный (США, Канада), 110 В, с разъемом 5-15P	188,3	
PCUPN2	Верхнее отделение пассивное, нижнее отделение горячих. Провод питания стандартный (США, Канада), 220 В, с разъемом 6-15P	116	
PCUPC2	Верхнее отделение пассивное, нижнее отделение холодных. Провод питания стандартный (США, Канада), 220 В, с разъемом 6-15P	119,5	
	Низкий Профиль		
	PCULN	Тележка для горячих блюд, провод питания стандартный (США, Канада), 110 В, с разъемом 5-15P	68,5
	PCULC	Тележка для холодных блюд, провод питания стандартный (США, Канада), 110 В, с разъемом 5-15P	70,8
	PCULN2	Тележка для горячих блюд, провод питания стандартный (США, Канада), 220 В, с разъемом 6-15P	68,5
	PCULC2	Тележка для холодных блюд, провод питания стандартный (США, Канада), 220 В, с разъемом 6-15P	70,8

Шт. в упаковке: 1 Цвет: Темно-серый (615).

В стандартный комплект направляющих входят: 8 пар универсальных направляющих из нержавеющей стали на отделение.

Поставляется со стандартными роликами: 15 x 5 см (повышенной прочности, поворотные, с тормозным устройством впереди, фиксированные сзади).

Варианты конфигурации: безопасный контейнер (S) по специальному заказу.

Размеры устройства

УСТРОЙСТВА	НАРУЖНЫЕ РАЗМ. Ш x Г x В	РАЗМ. ОТДЕЛЕНИЯ Ш x Г x В
Высокий Профиль		
ХОЛОДНЫЕ	71,1 x 92,7 x 167,6 cm	53,7 x 66,7 x 64,8 cm
ГОРЯЧИЕ / ПАСИВНОЕ	71,1 x 90,8 x 167,6	53,7 x 68,6 x 64,8
Низкий Профиль		
ХОЛОДНЫЕ	71,1 x 92,7 x 101,6	53,7 x 66,7 x 64,8
ГОРЯЧИЕ / ПАСИВНОЕ	71,1 x 90,8 x 101,6	53,7 x 68,6 x 64,8

Электротехнические данные (на отделение)

	ГОРЯЧИЕ 110V	ГОРЯЧИЕ 220V	ХОЛОДНЫЕ
ТРЕБУЕМОЕ НАПРЯЖЕНИЕ	100-125 VAC	200-230 VAC	100-230 VAC
МАКС. СИЛА ТОКА.	4,6а	2,3а	3,26а, 1,42а
МОЩНОСТЬ / НАГРЕВАТЕЛЬ ИЛИ ОХЛАДИТЕЛЬ	529w	506w	326,6w
ЧАСТОТА	50/60	50/60	50/60
ФАЗА	Однофазн	Однофазн	Однофазн
АЛЬТЕРНАТИВНЫЙ ТИП ШТЕПСЕЛЬНОЙ ВИЛКИ ДЛЯ РАЗНЫХ СТРАН	США, Канада, Мексика, Европа, Великобритания, Ирландия, Австралия, ЮАР, Китай, Япония		
ДЛИНА ПРОВОДА ПИТАНИЯ	2,7 m	2,7 m	2,7 m

Дополнительные принадлежности

КОД	ОПИСАНИЕ
PCMN / PCMN2	Модуль подогрева, 110V / 220V
PCMC / PCMC2	Модуль охлаждения, 110V / 220V
PCMP	Устройства Пассивное
SSR1	1 пара направляющих
SSR8	8 пар направляющих

Шт. в упаковке: 1 Цвет: (000).





ОГРАЖДАЮЩИЕ ПЛАНКИ
Создают дополнительное место для размещения пищевых лотков.

Цвета: Темно-серый (615).

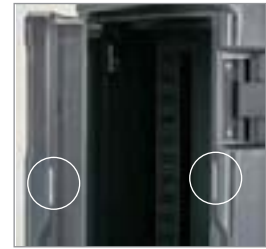

МАГНИТНЫЕ ЗАЩЕЛКИ

8 КОМПЛЕКТОВ УНИВЕРСАЛЬНЫХ НАПРАВЛЯЮЩИХ ТИПА ИЗ НЕРЖАВЕЮЩЕЙ СТАЛИ

На расстоянии 3,8 см; Фиксация противней, лотков для пищевых продуктов, коробок для пиццы и подносов (или комбинаций!)

ДВЕРЬ БЕЗ УПЛОТНИТЕЛЯ

Легкая очистка, меньше запасных частей для замены. дверь открывается на 270°.

ЦИФРОВОЙ ТЕРМОМЕТР С СОЛНЕЧНОЙ БАТАРЕЕЙ

Наглядный мониторинг температуры внутри шкафа.

НЕЙЛОНОВЫЕ ЗАЩЕЛКИ (10 CM) И РЕГУЛИРУЕМЫЕ ПЕТЛИ

Обеспечивают легкое открытие и закрытие, а также устойчивость содержимого при перевозке. (Дверца запирается.)

12,7 x 20,3 CM КАРМАШЕК ДЛЯ МЕНЮ

Позволяет легко идентифицировать пищевые продукты с помощью карточки с надписью или непосредственно путем подписывания восковым карандашом на гладкой поверхности.

АМОРТИЗАТОР ПО ПЕРИМЕТРУ
Защита тележки и стен.



ШАРНИРЫ ИЗ НЕРЖАВЕЮЩЕЙ СТАЛИ
для долговечности использования



КОРПУС ИЗ ПОЛИЭТИЛЕНА

Сохраняет естественную влажность пищи и не нагревается при эксплуатации, как металлические шкафы.

СТАНДАРТНЫЕ РОЛИКИ УСИЛЕННОЙ КОНСТРУКЦИИ 15 x 5 CM

Два поворотных, не оставляющих следов ролика с высокими эксплуатационными характеристиками и тормозами спереди и два фиксированных ролика сзади для точного расположения и плавного перемещения.



ТЕРМОИЗОЛЯЦИЯ

Термоизоляционное покрытие корпуса и дверей, изготовленное из полиуретана, максимизирует поддержание высокой или низкой температуры в течение 4 и более часов.



Внутренний



Вид снаружи, сзади

Без электрического подогрева и охлаждения хранит горячие или холодные блюда от 4 часов и более.



Эргономичные вертикальные литые рукоятки

Абсолютная гарантия отсутствия поломок; удобство управления для операторов любого роста.



Направляющие желоба

Нумерация по разным типам контейнеров ускоряет подготовку.

PRO CART ULTRA™ (БЕЗ ЭЛЕКТРИЧЕСКОГО ПОДОГРЕВА / ПАССИВНОЕ)

КОД	ОПИСАНИЕ	НАРУЖНЫЕ РАЗМЕРЫ Ш x Г x В	МАССА УСТРОЙСТВА
Высокий Профиль			
PCUPP	Оба отделения неэлектрические (пассивные)	71,1 x 90,8 x 167,6 см	106,7 кг
Низкий Профиль			
PCULP	Неэлектрические (пассивные)	71,1 x 90,8 x 101,6	63,5

Шт. в упаковке: 1 Цвет: Темно-серый (615).

В стандартный комплект направляющих входят: 8 пар универсальных направляющих из нержавеющей стали на отделение.

Поставляется со стандартными роликами: 15 x 5 см (повышенной прочности, поворотные, с тормозным устройством впереди, фиксированные сзади)

Размеры отделения: 53,7 x 68,6 x 64,8 см.

Варианты конфигурации: безопасный контейнер (S) по специальному заказу.

Дополнительные принадлежности

КОД	SSR1	SSR8
ОПИСАНИЕ	1 пара направляющих	8 пар направляющих

Шт. в упаковке: 1 Цвет: (000).

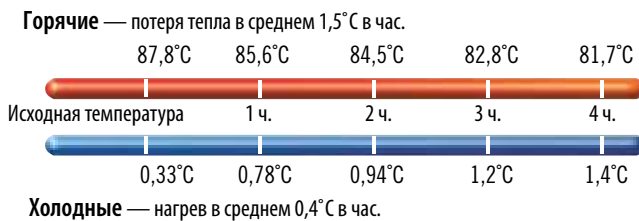

Безопасный контейнер (S)

Специально предназначены для работ, где безопасность и надежность играют главную роль.

- Боковые панели прикреплены к тележке взломостойкими защелками.
- Замыкающие стержни в боковых панелях удерживают на месте 5 направляющих.
- Каждое отделение вмещает десять глубоких лотков для отелей (10 см).
- Пассивные и электрические модули и держатели проводов прикреплены взломостойкими защелками.
- Несъемные дверцы. Запирающаяся накладка фиксирует обе дверцы одновременно. (Поставляется без замка.)
- Ролики усиленной конструкции закреплены взломостойкими защелками.



ИЗОЛИРОВАННЫЕ КОНТЕЙНЕРЫ ДЛЯ НАПИТКОВ



- Для хранения, перевозки и подачи горячих или холодных напитков.
- Цельная бесшовная двойная оболочка из полиэтилена с толстым теплоизолирующим слоем пеноматериала.
- Прочные защелки плотно закрепляют крышки и не ржавеют.
- Не подтекающий кран в углублении упрощает самообслуживание.
- Установка на опоре позволяет наполнять большие кружки и кофейники.
- Система Sta-Stack обеспечивает надежную укладку в штабелю при перевозке и хранении.

Цвет дозатора Easy Serve: черный (110).

Изделие UC1000 защищено патентом США D 403,916.

Подана заявка на патент, защищающий вентиляционный клапан.

Модель 350LCD не зарегистрирована Национальным санитарным фондом США.



Крышка Camtainer

Износостойкие и эффективные крышки продлевают срок службы термоконтейнеров Camtainer и подходят для любой среды обслуживания.

Возможна персонализация. Чтобы получить дополнительные сведения, обратитесь к представителю Cambro.



Крышка с вентиляционным клапаном
Выравнивает давление. Существенно облегчает вскрытие контейнера.

Вплавленные ручки-углубления
Делают перевозку контейнеров более удобной и безопасной.



Кран в углублении
Позволяет пользоваться большими чашками. Обеспечивает равномерный разлив напитков и предотвращает капельную утечку. Два режима разлива напитков: непрерывный и порционный.



Вплавленные металлические пластины
Предотвращают отрыв защелок от контейнера.



Хранение горячих продуктов

250LCD	87°C	84,5°C	82°C	79°C	77°C
--------	------	--------	------	------	------

UC250	88°C	85,5°C	84°C	82°C	80°C
-------	------	--------	------	------	------



Исходная температура	1 ч.	2 ч.	3 ч.	4 ч.
----------------------	------	------	------	------

Хранение холодных продуктов

250LCD	1°C	1,5°C	2°C	3°C	4°C
--------	-----	-------	-----	-----	-----

UC250	0,5°C	1°C	1°C	1,5°C	2°C
-------	-------	-----	-----	-------	-----



Исходная температура	1 ч.	2 ч.	3 ч.	4 ч.
----------------------	------	------	------	------

Для того, чтобы сэкономить пространство, устанавливайте контейнеры для напитков штабелем во время их хранения и перевозки.

Устанавливаются штабелем:

- Контейнеры 100LCD
- Все модели 250, 350 и 500
- Контейнеры UC1000 и 1000LCD



Контейнеры Ultra
С широкими нейлоновыми защелками, которые легко открываются и закрываются одной рукой.



Контейнеры Camtainer®
С крепкими пластиковыми защелками, плотно закрывающими крышки и никогда не ржавеющими.

Контейнеры Ultra Camtainers®

Выпускаются контейнеры для напитков трех размеров. В каждом контейнере современного стиля предусмотрены две широкие нейлоновые защелки, легко открывающиеся и закрывающиеся.

«СКЛАДСКИЕ АРТИКУЛЫ И ЦВЕТА НА ЕВРОПЕЙСКОМ СКЛАДЕ»

UC250, UC500: (401), (191)
UC1000: (401)



КОД	UC250	UC500	UC1000
ВМЕСТИМОСТЬ	10,4 L	19,9 L	39,7 L
ЧАШЕК ПО 210 МЛ	50	96	192
НАРУЖНЫЕ РАЗМЕРЫ Г x Ш x В	42,5 x 30 x 50 cm	42,5 x 30 x 68 cm	52 x 41,5 x 65,5 cm
ДЛЯ ТЕЛЕЖЕК CAMDOLLY	CD100H, CD1826H, CD300H, CD100HB, CD300HB, CD100	CD100H, CD1826H, CD300H, CD100HB, CD300HB, CD100	CD300H, CD1826H, CD2020H, CD100HB, CD300HB, CD1826MTCHB, CD300, CD2020
КРЫШКА CAMTAINER	UC250CVR	UC500CVR	UC1000CVR

Шт. в упаковке: 1 Цвета: темно-синий (186), синевато-серый (401), кофейно-бежевый (157), темно коричневый (131), кирпично-красный (402), зеленый (519), черный (110), гранитно-серый (191), гранитно-зеленый (192), гранитно-песочный (194). Крышка цвета: черный (110). Вентиляционный клапан запатентован в США D 553,717 S.

Camtainers®

Стандартные, широко применяемые контейнеры. Выпускаются модели четырех размеров для разлива напитков и одна модель с крапом для разлива супов. Четыре крепкие пластиковые защелки легко открываются и закрываются и никогда не ржавеют.

«СКЛАДСКИЕ АРТИКУЛЫ И ЦВЕТА НА ЕВРОПЕЙСКОМ СКЛАДЕ»

250LCD, 350LCD, 500LCD: (157), (401)
100LCD: (401)



КОД	100LCD	250LCD	500LCD	1000LCD	350LCD (SOUP)
ВМЕСТИМОСТЬ	5,7 L	9,5 L	17,9 L	44,5 L	12,7 L
ЧАШЕК ПО 210 МЛ	27	45	85	214	60
КРАН	ДА	ДА	ДА	ДА	—
НАРУЖНЫЕ РАЗМЕРЫ Г x Ш x В	29 x 26,5 x 44 cm	42 x 23 x 47 cm	42 x 23 x 62 cm	53 x 41,5 x 63 cm	42 x 23 x 47 cm
ДЛЯ ТЕЛЕЖЕК CAMDOLLY	CD1420	CD100H, CD1826H, CD300H, CD2020H, CD100HB, CD300HB, CD1826HB, CD2020HB, CD100, CD2020	CD100H, CD1826H, CD300H, CD2020H, CD100HB, CD300HB, CD1826HB, CD2020HB, CD100, CD2020	CD300H, CD1826H, CD2020H, CD100HB, CD300HB, CD1826MTCHB, CD300, CD2020	CD100H, CD1826H, CD300H, CD2020H, CD100HB, CD300HB, CD1826HB, CD2020HB, CD100, CD2020
КРЫШКА CAMTAINER	—	250LDCVР	500LDCVР	1000LDCVР	—

Шт. в упаковке: 1 Цвета: темно-синий (186), синевато-серый (401), кофейно-бежевый (157), темно коричневый (131), кирпично-красный (402), зеленый (519), черный (110), ярко-красный (158). Крышка цвета: черный (110). Вентиляционный клапан запатентован в США D 553,717 S.

CAMSERVER® — УДЕРЖИВАЕТ ТЕПЛО В ТЕЧЕНИЕ МНОГИХ ЧАСОВ.

- Предназначены для фойе.
- двойные стенки из полиэтилена с изолирующей пенкой между ними отлично сохраняют температуру в течение нескольких часов.



Удобная горловина сверху, позволяющая быстро заполнять контейнер, не удаляя крышку.

Цвета: черный (110), серо-коричневый (417), гранитно-серый (191).



CSR3 темно-серого цвета. Высота от прилавка до крапа примерно 18 см.



CSR5 черного цвета

КОД	НАРУЖНЫЕ РАЗМЕРЫ В x Ш x Г	ВМЕСТИМОСТЬ	ЧАШЕК ПО 210 МЛ	ШТ. В УПАКОВКЕ
CSR3	60 x 34 x 46,5 cm	11,5 л	54	1
CSR5	71 x 34 x 46,5	19	91	1

КОМПЛЕКТ РУКОМОЙНИКА ДЛЯ КОНТЕЙНЕРОВ — CAMTAINER® ULTRA CAMTAINER®

- Передвижной ручной мойщик быстро устанавливается на предприятии.
- Удобный и экономичный способ соблюдения санитарно-гигиенических требований.
- Подсоединяется к контейнерам Camtainers и Ultra Camtainers вместимостью 9,5 или 19 л.
- Поставляется с ярлыками «Только для мытья рук».

Рукомойники стандартных цветов (поставляются поштучно): темно коричневый (131), черный (110).

Цвет разливочного устройства (Easy Serve Dispenser): черный (110).

Цвета подставок: см. дополнительные принадлежности в разделе.

Цвет ведра с дужкой: белый (148).

Комплект рукомойника защищен патентами США D 506,634 и D 506,899 S.



КОД	HWAPR	HWATD
ОПИСАНИЕ	С оправкой для рулона бумаги	С раздаточным ящиком для стопы бумажных салфеток
для МОДЕЛЕЙ	250LCD, 500LCD, UC250, UC500	250LCD, 500LCD, UC250, UC500

Показан с контейнером 500LCD Camtainer.

Дополнительные Принадлежности



КОД	R500LCD	R1000LCD	LCDCH	LCDCH10
ОПИСАНИЕ	Подставка	Подставка	Держатель для приправ	Держатель для приправ
НАРУЖНЫЕ РАЗМЕРЫ Г x Ш x В	41,5 x 23 x 12 см	49,5 x 39 x 11,5 см	42 x 22 x 13 см	51 x 41 x 12 см
для МОДЕЛЕЙ	250LCD, 500LCD, UC250, UC500	1000LCD, UC1000	250LCD, 500LCD UC250, UC500	1000LCD, UC1000

Шт. в упаковке: 1 Цвета: кофейно-бежевый (157), темно коричневый (131), черный (110).



КОД	PWB22	LCDES
ОПИСАНИЕ	Ведро с ручкой	Кран Easy Serve
для МОДЕЛЕЙ	—	LCD Spigots UC Spigots
ШТ. В УПАКОВКЕ	6	1

ТЕЛЕЖКА ДЛЯ ПОДАЧИ НАПИТКОВ

- Находят идеальное применение при подаче завтраков, кофе и закусок.
- На верхнем прилавке размещаются предлагаемые фирмой Cambro контейнеры для напитков, организаторы серии Versa или пищевые подносы с прозрачными демонстрационными крышками.
- Храните стаканы и бокалы, дополнительные пищевые продукты или потребляемые материалы в открытом отделении.
- Теплоизолированные закрытые отделения позволяют хранить горячие или холодные блюда в полноразмерных пищевых лотках, в лотках размеров 1/2 или 1/3 либо в лотках Camtray® метрических размеров (3253).

Цвета: синева-серый (401), гранитно-серый (191), гранитно-зеленый (192).

Цвет проволочной стойки: серебристый (000).

Ролики диам. 15,2 см: 2 с фиксатором, 2 поворотных, 1 с тормозом.

Для того, чтобы получить подробные описания технических характеристик, позвоните или напишите в фирму Cambro.



Тележка для подачи напитков предназначена только для хранения емкостей с напитками в точке обслуживания. Перевозить емкости с напитками на значительные расстояния или по неровным поверхностям рекомендуется с помощью грузовой или ручной тележки.

«СКЛАДСКИЕ АРТИКУЛЫ И ЦВЕТА НА ЕВРОПЕЙСКОМ СКЛАДЕ»

5412CBP: (131), (480)
100LCD: (401)



MDC24F



Показана тележка MDC24 гранитно-серого (191) цвета с дополнительными контейнерами 100LCD Camtainer на 3,8 л, коробками для приправ и проволочной стойкой с лотками Gastronorm 3253.

Проволочная стойка MDC24R

Отдельно поставляются новые проволочные стойки MDC24 для организации лотков и подносов в тележке для подачи напитков. Стойка вмещает лотки Gastronorm полного, половинного размера и размера в одну треть, а также подносы Gastronorm (3253). При помещении стойки в центральную часть тележки с обеих сторон остается достаточно места для горячих (2617HP) или холодных (2617CP) упаковочных блоков Cambro. Также вмещает две холодильных секции CP1220 Camchiller®, по одной с каждой стороны.



КОД	НАРУЖНЫЕ РАЗМЕРЫ L x Ш x B	ШТ. В УПАКОВКЕ
MDC24	113 x 76 x 112 cm	1
MDC24F	113 x 76 x 112	1
ДОПОЛНИТЕЛЬНЫЕ ПРИНАДЛЕЖНОСТИ		
Организатор		
5412CBP	30,5 x 13 x 11	12
Контейнер Camtainer®		
100LCD	26,5 x 30 x 44	1
Проволочная стойка		
MDC24R	58,4 x 43,2 x 35,5	1
Camchiller®		
CP1220	53 x 33 x 3,8	1

При использовании стоек в тележке MDC24 возможны следующие сочетания лотков и подносов в отделении:

ОПИСАНИЕ	GN 1/1	GN 1/2	GN 1/3
Лотки 6,5 см	(4) 12CW	(8) 22CW	(12) 32CW
Лотки 10 см	(3) 14CW	(6) 24CW	(9) 34CW
Лотки 15 см	(2) 16CW	(4) 26CW	(6) 36CW
Лотки 20 см	(1) 18CW**	(2) 28CW**	(3) 38CW**

**С местом для лотков 6,5 или 10 см над лотком 20 см. 10 подносов Camtray® 3253 Gastronorm.

Размеры Отделений

Отд. с полками	W 96,5 cm	D 64 cm	H 25,4 cm
Отд. для хранения	W 44,5 cm	D 60,3 cm	H 36 cm

Заявлен патент на крышку с вентиляционным клапаном.

ТЕПЛОИЗОЛИРОВАННЫЙ КОНТЕЙНЕР ДЛЯ ВЫПЕЧКИ, 60 X 40 CM



- Предназначены для европейских пекарен.
- Находят идеальное применение при развозке выпечки по торговым точкам при безопасной низкой температуре.
- Высокоэффективные средства перевозки пирожных с кремом и замороженного теста.
- Изготавливаются из прочной полиэтиленовой оболочки с толстым слоем теплоизоляции из пенополиуретана.
- Вмещает стандартные поддоны (лотки) следующих размеров:
60 x 40 см
58 x 40 см
58 x 20 см
58 x 10 см
или подносы из стекловолокна, 60 x 40 см
Варианты проволочных стоек: 6 пар направляющих с промежулками 10 см или 7 пар направляющих с промежулками 8,7 см.

Цвет модели CP6040: светло-синий (159).

Цвет проволочной стойки: серебристый (000).

Цвета подносов: пестрый дымчатый (A20), пестрый кофейный «Мокка» (A21), песочный «Сахара» (A22), светло-серый (A27), жемчужно-белый (A33), «Терраццо» (A86).

Примечание: Устанавливайте лотки (подносы) на направляющих.

Заявлен патент на крышку с вентиляционным клапаном.



Тележка Camdolly CD300 упрощает перевозку контейнеров ВК60406 и ВК60407.



КОД	ВК60406*	ВК60407*
ОПИСАНИЕ	6 пар направляющих	7 пар направляющих
НАРУЖНЫЕ РАЗМЕРЫ	57 x 76,5 x 82 см	57 x 76,5 x 82 см
ВНУТРЕННИЕ РАЗМЕРЫ	42 x 63,5 x 67,5 см	42 x 63,5 x 67,5 см

Шт. в упаковке: 1 Цвет: глубокий синий (186).

*Поставляется с 2 проволочными стойками и 1 холодильным элементом.

Accessories

КОД	CD300	CP6040	WR60406	WR60407	GL4060**
ОПИСАНИЕ	Camdolly	Camchiller®	Проволочные стойки с 6 парами направляющих	Проволочные стойки с 7 парами направляющих	Поднос для рекламной демонстрации блюд
НАРУЖНЫЕ РАЗМЕРЫ	49 x 65 x 26,5 см	60 x 40 x 4 см	66 x 40,5 x 5,8 см	66 x 40,5 x 5,8 см	60 x 40 см
ВНУТРЕННИЕ РАЗМЕРЫ	43 x 59 см	—	—	—	—
ШТ. В УПАКОВКЕ	1	1	1	1	12

**Не продается в США, Канаде, Мексике, Центральной Америке и Карибском бассейне.

Заявлен патент на крышку с вентиляционным клапаном.

ТЕЛЕЖКИ CAMCART® — для подносов 46 X 66 CM, ПОДДОНОВ И ПИЩЕВЫХ КОРОБОК

- Для хранения больших количеств горячих и холодных пищевых продуктов на подносах, в поддонах или в пищевых коробках.
- Долговечный полиэтилен и толстый слой теплоизоляции из пеноматериала поддерживают безопасную для пищевых продуктов температуру.
- Прочные, не ржавеющие защелки закреплены в литых монтажных пластинах.
- Литая ручка на задней панели облегчает маневрирование.



Цвета: синевато-серый (401), кофейно-бежевый (157), темно-коричневый (131), Темно-серый (615).

Ролики диам. 15,2 см: 2 с фиксатором, 2 поворотных, 1 с тормозом.

Примечание: перед установкой металлических противней на направляющие охладите их до 121°С.

Пробка с вентиляционным клапаном защищена патентом США D 553,717 S.

Модели 1826DBC и 1826DBCSP зарегистрированы Национальным санитарным фондом США.



Тележка 1826DTC с 2 отделениями для подносов и противней

Вместимость: 24 направляющих для подносов на центрах 4,92 см (12 на отделение). Вмещает до 24 подносов 46 x 66 см или противней.

Тележка 1826DBC с 2 отделениями для пищевых лотков

Вместимость: Вместимость: 26 направляющих на центрах 4,92 см (13 на отделение). Вмещает 46 x 66 пищевых лотков.

Устройство безопасности для тележек Camcart

Предназначенные специально для обеспечения безопасности, наши безопасные тележки снабжены противоударным устройством, которое защищает тележку и пищу.

КОД	НАРУЖНЫЕ РАЗМЕРЫ ОПИСАНИЕ	ВНУТРЕННИЕ РАЗМЕРЫ Ш x Г* x В	УПАКОВКА, Ш x Г x В
1826DTC	для подносов и противней	55 x 84,5 x 162 см	46,4 x 67,3 x 64,6 см
1826DBC	для пищевых лотков	55 x 84,5 x 162	46,4 x 67,3 x 64,9
Тележки Camcart с устройством безопасности			
1826DTCSP	для подносов и противней	55 x 84,5 x 162	46,4 x 67,3 x 64,6
1826DBCSP	для пищевых лотков	55 x 84,5 x 162	46,4 x 67,3 x 64,9

Шт. в упаковке: 1 *Глубина указана с учетом размеров ручки.

Camcarriers

- Вмещает подносы 32,5 x 53 см, противни и пищевые лотки Gastronorm.
- Цельная бесшовная конструкция с литыми ручками.

Цвета: черного (110), синевато-серый (401), кофейно-бежевый (157), темно-коричневый (131), глубокий синий (186), Темно-серый (615). 1318CC также доступен в ярко-красном цвете (158).

Примечание: перед установкой металлических противней на направляющие охладите их до 121°С.

Заявлен патент на крышку с вентиляционным клапаном.



Тележка Combo

1318CC

Позволяет хранить полуразмерные поддоны, подносы и пищевые лотки разных размеров. Надежно хранит холодную пищу при температуре ниже 4°С, горячую пищу при температуре выше 63°С в течение более чем 4 часов. Штабелируется с UРС300, 300MPC, 1318MTC.

НАРУЖНЫЕ РАЗМЕРЫ Ш x Г x В*:
43,2 x 65,4 x 56,8 см

ВНУТРЕННИЕ РАЗМЕРЫ Ш x Г x В:
33,7 x 53,3 x 35,5 см

ДЛЯ ТЕЛЕЖЕК CAMDOLLY
CD300, CD300H, CD300HB

Шт. в упаковке: 1 *С ручкой.



Camcarrier

1826MTC

Вмещает до 6 плоских поддонов 46 x 66 см. Шесть направляющих для подносов с промежутками 5,4 см

НАРУЖНЫЕ РАЗМЕРЫ Ш x Г x В*:
55 x 74,5 x 57 см

ВНУТРЕННИЕ РАЗМЕРЫ Ш x Г x В:
46,7 x 66,4 x 35,9 см

ДЛЯ ТЕЛЕЖЕК CAMDOLLY
CD1826MTC, CD1826MTCNB

Шт. в упаковке: 1 *С ручкой.



1826HAR

Подъемная страховочная привязь

РАЗМЕРЫ: 360,68 см длиной

Цвет: бежевый (000).

Camcarts

- Вмещает подносы 46 x 66 см, противни и пищевые коробки.
- Сверху предусмотрена съемная разделочная доска.
- Безопасный контейнер (SP)* Содержит устойчивые к попыткам вскрытия компоненты, защищающие как саму тележку, так и ее содержимое. В комплект входят опорные пластины с роликами усиленной конструкции 15,2 x 3,8 см.

Цвета: синевато-серый (401), кофейно-бежевый (157), темно-коричневый (131), глубокий синий (186), Темно-серый (615).

Стандартные ролики: 15,2 x 3,2 см, 2 с фиксатором, 2 поворотных, 1 с тормозом.

Ролики усиленной конструкции: 15,2 x 5 см, 2 с фиксатором, 2 поворотных, без тормозов.

Примечание: перед установкой металлических противней на направляющие охладите их до 121°С.

Заявлен патент на крышку с вентиляционным клапаном.



Тележка CamCart для пищевых коробок

1826LBC / 1826LBCSP*

Вмещает пищевые коробки 46 x 66 см. Вместимость: 13 направляющих с промежутками 4,45 см

НАРУЖНЫЕ РАЗМЕРЫ Ш x Г x В:
55 x 81,5 x 95,5 см

ВНУТРЕННИЕ РАЗМЕРЫ Ш x Г x В:
46 x 66,4 x 65,7 см

Шт. в упаковке: 1



Тележка CamCart для подносов и плоских поддонов

1826LTC / 1826LTCSP*

Вмещает до 13 подносов или плоских поддонов 46 x 66 см. Тринадцать направляющих для подносов с промежутками 4,45 см

НАРУЖНЫЕ РАЗМЕРЫ Ш x Г x В:
55 x 81,5 x 95,5 см

ВНУТРЕННИЕ РАЗМЕРЫ Ш x Г x В:
46 x 66,4 x 65,7 см

Шт. в упаковке: 1



Тележка CamCart для подносов и плоских поддонов

1826LTC3

Вмещает до 7 подносов или плоских поддонов 46 x 66 см Семь направляющих для подносов с промежутками 9,5 см (промежутки между краями подносов составляют 7,62 см).

НАРУЖНЫЕ РАЗМЕРЫ Ш x Г x В:
55 x 81,5 x 95,5 см

ВНУТРЕННИЕ РАЗМЕРЫ Ш x Г x В:
46 x 66,4 x 65,7 см

Шт. в упаковке: 1



ОБОРУДОВАНИЕ ПЕРЕДВИЖНЫХ ТОРГОВЫХ ТОЧЕК

Система Пищевого Обслуживания Versa

Настольные Пищевые Бары,
бар-Буфеты И Санитарные Щитки

Образец Сервировки Пищевого Бара

Система Киосков SamKiosk®

Тележка с раковиной

Торговые Тележки Samcruiser®

Станция Samshelving® Flex

Детские Сиденья/Организаторы Серии Versa

Передвижные Бары SamBars®

Тележки для льда С Крышками SlidingLid™



СИСТЕМА ПИЩЕВОГО ОБСЛУЖИВАНИЯ VERSA



Система пищевого обслуживания Versa обеспечивает возможность индивидуализации без стоимости специального заказа. Неэлектрическая, универсальная, передвижная система поддерживает температуру охлажденных блюд на протяжении нескольких часов в лотках ColdFest® или буфетных холодильниках Buffet Camchiller®. Система изготовлена из прочного и легко очищающегося материала, выдерживающего любые погодные условия. Система пищевого обслуживания Versa обеспечивает бесчисленное разнообразие вариантов, которые удовлетворяют любые требования пищевых учреждений.

- Эргономические вплавленные ручки с обеих сторон облегчают перемещение.
- Пищевые бары Versa и рабочие столы Versa снабжены сливным краном, к которому присоединяется шланг для слива и простоты очистки.
- Прикрепите к пищевому бару или рабочему столу торцевой столик для размещения подносов, приправ и изделий из бумаги.

Тележка Versa

- Подсоедините тележку Versa к пищевому бару или рабочему столу для повышения скорости расчета и человекопотока.
- Тележка Versa состоит из полки регулируемой высоты и стандартного запирающегося ящика и снабжена удобным доступом к источнику электропитания сверху или через переднюю панель.

- Высота направляющих для подносов (поставляются дополнительно) легко регулируется.
- Выдвижная подставка для клавиатуры (поставляется дополнительно) помещается внутри ящика.



Все компоненты полностью соответствуют требованиям Национального санитарного фонда.

Versa Food Service Система распространяется на патент США 9,084,498 B2.

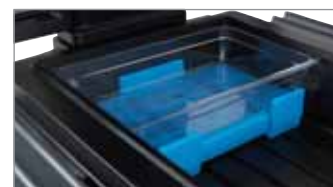

Прямой и угловой соединительный элемент Versa

Вы можете просто и безопасно объединять несколько компонентов в непрерывную систему, чтобы оптимизировать использование свободного места и максимально разнообразить возможности сбыта.

Комплект для подсветки пищевого бара Versa Food Bar®

Светодиодная подсветка делает блюда более привлекательными. В комплект входит долговечная батарея (12 В), которую заряжают с помощью универсального зарядного устройства.

Буфетные холодильники Buffet Camchiller®

Продлите время безопасного хранения при низкой температуре без использования льда. Двусторонние буфетные холодильники Camchiller рассчитаны на лотки 6,5 и 10 см. Помещается в пищевой бар Versa Food Bar, рабочий стол Versa и настольный пищевой бар.

СИСТЕМА ПИЩЕВОГО ОБСЛУЖИВАНИЯ VERSA

Система пищевого обслуживания Versa позволяет максимально эффективно использовать свободное пространство, ускорять обслуживание клиентов, добавлять дополнительные секции для рекламы и продажи блюд и создавать высококачественный салат-бар.



Versa Food Bar



Все компоненты полностью соответствуют требованиям Национального санитарного фонда.



Рабочий стол Versa

- Идеально подходит в качестве стола для приготовления пищи, демонстрационного стола, станции самообслуживания или вспомогательного бара.
- Для реализации закусок и напитков можно соединить рабочий стол с пищевым баром.
- Для каждого рабочего стола Versa доступны крышки отсеков соответствующих цветов.



Модель стандартной высоты.

БАР VERSA И РАБОЧИЙ СТОЛ VERSA — СЕРИИ ULTRA

- Теперь доступен бар с двумя шкафами для хранения, каждый из которых вмещает до 22,7 кг нескоропортящихся продуктов в одном отделении.



Все компоненты полностью соответствуют требованиям Национального санитарного фонда.



Габариты отдела для хранения:
Д 54,61 x Ш 44,45 x В 45,72 см (каждый шкаф).
Объем каждого шкафа — 0,11 М³.

СИСТЕМА ПИЩЕВОГО ОБСЛУЖИВАНИЯ VERSA

КОД	ОПИСАНИЕ	ГАБАРИТЫ Д x Ш x В	ВМЕСТИМОСТЬ (ЧИСЛО ПОЛНОРАЗМЕРНЫХ ЛОТКОВ)	РАЗМЕРЫ ВНУТРЕННЕГО ОТДЕЛЕНИЯ Д x Ш x В
Versa Food Bar® стандартной высоты				
VBR5	152 см со стандартными роликами	175,3 x 108 x 159,4 см	4	132,8 x 53,3 x 18 см
VBRHD5	152 см с роликами усиленной конструкции	175,3 x 108 x 159,4	4	132,8 x 53,3 x 18
VBR6	183 см со стандартными роликами	208,3 x 108 x 159,4	5	165,4 x 53,3 x 18
VBRHD6	183 см с роликами усиленной конструкции	208,3 x 108 x 159,4	5	165,4 x 53,3 x 18
Пищевой бар Versa Food Bar серии Ultra – стандартной высоты				
VBRU5	152 см со стандартными колесами и отделением для хранения	175,3 x 108 x 159,4	4	132,8 x 53,3 x 18
VBRUHD5	152 см с колесами повышенной прочности и отделением для хранения	175,3 x 108 x 159,4	4	132,8 x 53,3 x 18
VBRU6	183 см со стандартными колесами и отделением для хранения	208,3 x 108 x 159,4	5	165,4 x 53,3 x 18
VBRUHD6	183 см с колесами повышенной прочности и отделением для хранения	208,3 x 108 x 159,4	5	165,4 x 53,3 x 18
Низкопрофильные Versa Food Bar				
VBRL5	152 см со стандартными роликами	175,3 x 108 x 141,6	4	132,8 x 53,3 x 18
VBRLHD5	152 см с роликами усиленной конструкции	175,3 x 108 x 141,6	4	132,8 x 53,3 x 18
VBRL6	183 см со стандартными роликами	208,3 x 108 x 141,6	5	165,4 x 53,3 x 18
VBRLHD6	183 см с роликами усиленной конструкции	208,3 x 108 x 141,6	5	165,4 x 53,3 x 18
Рабочие столы Versa стандартной высоты				
VBRT5	152 см со стандартными роликами	175,3 x 68,6 x 92,1	4	132,8 x 53,3 x 18
VBRTHD5	152 см с роликами усиленной конструкции	175,3 x 68,6 x 92,1	4	132,8 x 53,3 x 18
VBRT6	183 см со стандартными роликами	208,3 x 68,6 x 92,1	5	165,4 x 53,3 x 18
VBRTHD6	183 см с роликами усиленной конструкции	208,3 x 68,6 x 92,1	5	165,4 x 53,3 x 18
Рабочий стол Versa серии Ultra – стандартной высоты				
VBRUT5	152 см со стандартными колесами и отделением для хранения	175,3 x 68,6 x 92,1	4	132,8 x 53,3 x 18
VBRUTHD5	152 см с колесами повышенной прочности и отделением для хранения	175,3 x 68,6 x 92,1	4	132,8 x 53,3 x 18
VBRUT6	183 см со стандартными колесами и отделением для хранения	208,3 x 68,6 x 92,1	5	165,4 x 53,3 x 18
VBRUTHD6	183 см с колесами повышенной прочности и отделением для хранения	208,3 x 68,6 x 92,1	5	165,4 x 53,3 x 18
Низкопрофильные рабочие столы Versa				
VBRTL5	152 см со стандартными роликами	175,3 x 68,6 x 74,3	4	132,8 x 53,3 x 18
VBRTLHD5	152 см с роликами усиленной конструкции	175,3 x 68,6 x 74,3	4	132,8 x 53,3 x 18
VBRTL6	183 см со стандартными роликами	208,3 x 68,6 x 74,3	5	165,4 x 53,3 x 18
VBRTLHD6	183 см с роликами усиленной конструкции	208,3 x 68,6 x 74,3	5	165,4 x 53,3 x 18

Шт. в упаковке: 1

КОД	ОПИСАНИЕ	ГАБАРИТЫ Д x Ш x В
Тележка Versa		
VCSWR	С двумя направляющими и стандартными роликами	134 x 81,9 x 109,2 см
VCSWRHD	С двумя направляющими и роликами усиленной конструкции	134 x 81,9 x 109,2
VCS	Со стандартными роликами, без направляющих	81,3 x 81,9 x 109,2
VCSHD	С роликами усиленной конструкции, без направляющих	81,3 x 81,9 x 109,2
Тележка Versa		
VBRC	Прямой соединительный элемент — соединение между двумя пищевыми барами	68,6 x 48,3 x 10,8
VBRC90	Угловой соединительный элемент — соединение между двумя пищевыми барами	91,4 x 91,4 x 10,8
VCS32CNT	Прямой соединительный элемент — соединение между тележкой и пищевым баром/рабочим столом стандартной высоты	68,58 x 51,75 x 8,26
VCSCNL	Прямой соединительный элемент — соединение между тележкой и пищевым баром/рабочим столом малой высоты	68,58 x 51,75 x 21,59

Шт. в упаковке: 1

Пищевой бар Versa, рабочий стол Versa, тележка Versa, соединители, крышки для углублений для лотков цвета: черный (110), *ярко-красный (158), *темно-синий (186), *зеленый «Кентукки» (519). Цвета, доступные только для направляющих подносов и торцевых столов: гранитно-серый (191), **черный (110).

*Цвета пищевого бара Versa, рабочего стола Versa, тележки Versa, соединителей, крышек для углублений для лотков, направляющих для подносов и торцевого столика (по специальному заказу).

**Изготовление в заказываемых цветах, доступных только для направляющих подносов и торцевых столов. Изготовление для заказываемых компонентов, не имеющих на складе; они не подлежат возврату.

ДОПОЛНИТЕЛЬНЫЕ ПРИНАДЛЕЖНОСТИ ДЛЯ САЛАТ-БАРОВ

Все, что может потребоваться

- Держатели салатниц и салатных чаш для эффектной и удобной подачи салатов, соусов и приправ.
- Направляющие подносов удобны для ваших клиентов.

См. раздел «Пищевые лотки и салатницы из Camwear®».

Тележка Versa с двойными направляющими подносов (VCSWR и VCSWRHD): Цвет направляющих подносов — гранитно-серый (191). Чтобы выбрать другой цвет направляющих подносов, вам необходимо заказать тележку Versa без направляющих (VCS или VCSHD) и направляющие подносов (VCS32R) отдельно.

Цвета направляющих для подносов и приставных столиков: гранитно-серый (191), «Песчаник» (614).

Цвет Виниловый чехол: непрозрачный (000).

Цвет держателя таблички: прозрачный (152).

Цвет буфетного холодильника Camchiller®: «Кентукки» (159).

Цвета разделителей: белый (148), прозрачный (152).

Цвета соединителей: черный (110), ярко-красный (158), темно-синий (186), зеленый «Кентукки» (519).

Цвет подставки для клавиатуры: черный (110).

Цвета держателей салатниц, чаш: белый (148), гранитно-серый (191).

Пищевой бар серии Versa защищен патентами США D 615,323 S и D 620,730. Пищевые бары Versa серии Ultra защищены патентом США № D702 066 S. Тележка Versa защищена патентом D 653,830 S (США). Буфетный холодильник Camchiller защищен патентом D 618,4765 S (США). На все прочие компоненты подана патентная заявка.

*Продукты не зарегистрированы Национальным санитарным фондом США (NSF).

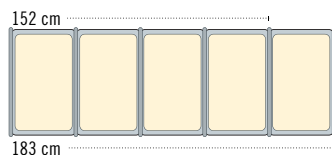

- Модель (183 см) с 5 полноразм. лотками с разделителями.
- Модель (152 см) с 4 полноразм. лотками с разделителями.

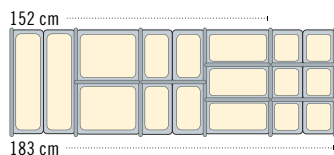

- Лотки drobных размеров с разделителями можно использовать в различных вариантах. Число используемых лотков различных размеров зависит от индивидуальных требований.

Модели с 2 держателями салатных чаш SBH18 и SBH15. Держатель СРНЗ для салатниц вместимостью 1,4 л и 2,6 л.

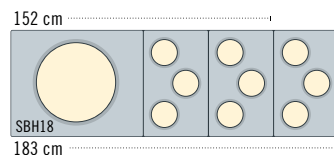

- Модель (183 см) с держ. салат. чаши и 3 держателями салатниц.
- Модель (152 см) с держ. салат. чаши и 2 держателями салатниц.

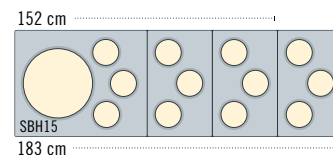

КОД	ОПИСАНИЕ	ГАБАРИТЫ Д x Ш x В	ШТ. В УПАКОВКЕ
VBRR5	Направляющая для подносов 152 см — пищевой бар Versa Food Bar или рабочий стол Versa	134,6 x 29,2 x 11,6 см	1
VBRR6	Направляющая для подносов 183 см — пищевой бар Versa Food Bar или рабочий стол Versa	167,6 x 29,2 x 11,6	1
VCS32R	Направляющая для подносов — для тележки Versa	71,12 x 29,7 x 12,7	1
VBRTBL	Торцевой стол для пищевого бара Versa Food Bar и рабочего стола Versa	68,6 x 55,88 x 11,43	1
LED54LIGHTPKG*	Светодиодный светильник (длиной 137 см) со скобами, аккумуляторной батареей и зарядным устройством	137	1
VBRCVR5*	Виниловая крышка для пищевого бара Versa длиной 152 см	185,4 x 110,5 x 116,8	1
VBRCVR6*	Виниловая крышка для пищевого бара Versa Food Bar 183 см	210,8 x 110,5 x 116,8	1
VBRTCVR5*	Виниловая крышка для рабочего стола Versa 152 см	177,8 x 85,1 x 53,3	1
VBRTCVR6*	Виниловая крышка для рабочего стола Versa 183 см	210,8 x 85,1 x 53,3	1
VCSCVR*	Виниловый чехол для тележки Versa	106,7 x 83,8 x 91,4	1
VBRSHTS*	Держатель таблички для пищевого бара Versa	91,4 x 15,2 x 23,5	1
DIV12	30,5 см Разделители	32,39	3
DIV20	51 см Разделители	53,02	3
CPH3	Держатель салатницы 1,4 & 2,6 L	Д 33 x Ш 53	1
SBH15	Держатели салатной чаши (для чаши 38,1 см и трех салатниц)	Д 65,5 x Ш 53	1
SBH18	Держатели салатной чаши (для чаши 45,7 см)	Д 65,5 x Ш 53	1
CPB1220	Буфетный холодильник Buffet Camchiller для пищевых баров Versa, рабочих столов Versa и настольных пищевых баров	46,99 x 32,07 x 10,16	1
VBRWC	Крышка отсека Versa для пищевого бара Versa Food Bar или рабочего стола Versa	53,02 x 33,02 x 5,08	1
VCS32KEYT	Подставка для клавиатуры тележки Versa	52,4 x 25,71 x 5,08	1

Крышка отсека пищевого бара Versa Food Bar Пищевой бар Versa Food Bar включает модели со шкафом и без него.

НАСТОЛЬНЫЕ ПИЩЕВЫЕ БАРЫ, БАР-БУФЕТЫ И САНИТАРНЫЕ ЩИТКИ

Настольные пищевые бары

- Позволяют превращать стол шириной 122-183 см в двухсторонний буфет для самообслуживания с закусками или напитками.

- Отсек с толстой стенкой и пенной теплоизоляцией сохраняет низкую температуру еды в течение нескольких часов с помощью льда или буфетного холодильника Camchiller.
- Сливная пробка позволяет быстро и легко осуществлять очистку.

Буфетные бары

- Очень полезны для хранения закусок и прохладительных напитков.
- Буфетный бар с санитарным ограждением находит идеальное применение в местах, где требуются односторонние бары для самообслуживания.



4FBRTT Настольный пищевой бар

Имеется в продаже буфетный холодильник Buffet Camchiller®.



Защитный экран FSG480

Съемный защитный экран для выгодной демонстрации салатов и десертов.



Основание бара-буфета BU48

Способствует реализации охлажденных напитков.



Бар-буфет BBR480 с защитным экраном

КОД	ОБЩИЕ НАРУЖНЫЕ РАЗМЕРЫ	ЕМКОСТЬ ПОЛНОРАЗМЕР. ЛОТКА	РАЗМЕРЫ ВНУТРЕННЕГО ОТСЕКА
Настольные пищевые бары			
6FBRTT	Д x Ш x В 181,6 x 84,5 x 68,6 см	5	Д x Ш x Г 159,7 x 51,1 x 16,5 см
5FBRTT	161,3 x 84,5 x 68,6	4	127,2 x 51,1 x 16,5
4FBRTT	129,5 x 84,5 x 68,6	3	94,6 x 51,1 x 16,5
Бар-буфет			
BUF72	Д x Ш x В 171,5 x 61 x 17,8	5	Д x Ш x Г 159,7 x 51,1 x 12,7
BUF48	106,2 x 61 x 17,8	3	94,6 x 51,1 x 12,7
Защитный экран			
FSG720	Д x Ш x В 187,6 x 41,9 x 62,2	—	Д x Ш 171,5 x 38,7
FSG480	121,9 x 41,9 x 62,2	—	106,7 x 38,7
Бар-буфет с защит. экраном			
BBR720	Д x Ш x В 187,6 x 61,3 x 62,2	5	Д x Ш x Г 159,7 x 51,1 x 12,7
BBR480	121,9 x 61,3 x 62,2	3	94,8 x 51,1 x 12,7

Цвета: черный (110), темно-синий (186), зеленый «Кентукки» (519), ярко-красный (158).

Держатели ковшика и салатниц выпускаются только белого (148), гранитно-серый (191), «Песчаник» (614).

Модели BUF48 и BUF72 зарегистрированы Национальным санитарным фондом США.

Зарегистрировано Национальным санитарным фондом только для непрямого контакта с пищей.



Шт. в упаковке: 1

ОБРАЗЕЦ СЕРВИРОВКИ ПИЩЕВОГО БАРА

Для получения подробной информации о ресурсах пищевых баров, изучения передовых практик и загрузки бесплатных плакатов посетите страницу www.cambro.com/schools.



Модель 152 cm



Модель 183 cm

Пищевые бары для свежих продуктов

Предварительно упакованный завтрак



Оформление "Радуга"



Пищевые бары для свежих продуктов

Предварительно упакованный ланч



Оформление "Тако"

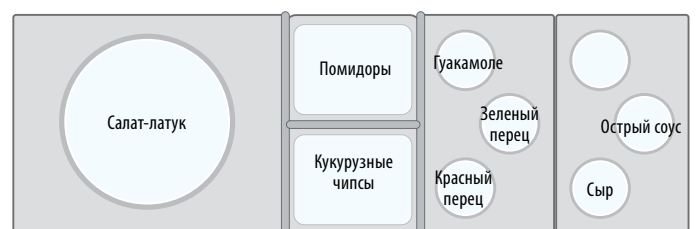

Оформление "Чили"

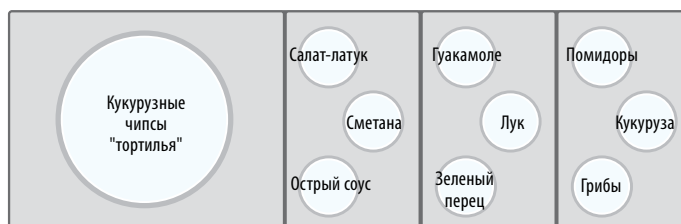

Оформление "Бургер"



СИСТЕМА КИОСКОВ CAMKIOSK® — КАЖДОЕ МЕРОПРИЯТИЕ - ВОЗМОЖНОСТЬ ДЛЯ ПРИБЫЛЬНОЙ ТОРГОВЛИ



- Увеличивайте объем продаж у себя на предприятии и в нетрадиционных точках сбыта.
- Два теплоизолированных шкафчика для пищевых продуктов обеспечивают безопасное хранение горячих и холодных блюд и (или) напитков в течение нескольких часов.
- Дополнительные крышки отсеков киоска позволяют закрывать проемы отсеков с пищевыми лотками и увеличивать полезную площадь прилавка.
- Прочное, погодозащищенное полиэтиленовое внешнее покрытие с теплоизолирующим слоем из пеноматериала не растрескивается, не деформируется, не отслаивается, не обкалывается и не ржавеет.
- Ролики усиленной конструкции диаметром 15,2 позволяют беспрепятственно перевозить киоск из кухни в точку сбыта, после чего фиксируются.

ТЕЛЕЖКИ И СИСТЕМА КИОСКОВ CAMKIOSK®



Раздвижные опоры позволяют опускать полог на 30,5 см, что упрощает укладку и хранение тележки.



Тележка KVC854C с 4 отсеками и пологом

Цвета тележек

- 186 Темно-синий
- 158 Ярко-красный

Цвет пологов

- 157 Кофейно-бежевый

Цвета тележек

- 191 Гранитно-серый
- 192 Гранитно-зеленый
- 519 Зеленый «Кентукки»
- 426 Черное основание с гранитно-серыми верхом и дверцами

Цвет пологов

- 519 Зеленый «Кентукки»

Рекламируйте свое предприятие

БОРДЮР ПОЛОГА И ВЕРХНЯЯ ПАНЕЛЬ ПОЛОГА
(плата взимается отдельно за оформление каждой стороны)

- Один цвет **
- Два цвета **
- Три цвета **

ПЕРЕДНЯЯ РЕКЛАМНАЯ ПАНЕЛЬ

(надпись на стандартной панели: «Cruising Café»)

- Плата за подготовку оформления каждой панели **
- Плата за каждый цвет **

**Цены можно узнать у местного представителя фирмы Cambro.



Удобный запирающийся кассовый ящик (входит в комплект) можно хранить в отсеке для сухих продуктов.



Холодильники Camchiller®, размещенные сверху непосредственно над отсеками для пищевых лотков.



ВЕРХ С 4 ОТСЕКАМИ



ВЕРХ С 6 ОТСЕКАМИ

КОД	ПОЛНОРАЗМ. ОТСЕКИ	РАЗМЕРЫ Д x Ш x В
Система CamKiosk		
KVC854	4	216 x 85 x 179 см
KVC854C	4	216 x 85 x 239
KVC856	6	216 x 85 x 179
KVC856C	6	216 x 85 x 239
С: Полог		

Вместимость отделений

Два отделения с дверцами позволяют хранить горячие и холодные продукты в пищевых лотках Gastronorm с крышками.
12 лотков GN 1/1 глубиной 6,5 см, или 8 лотков GN 1/1 глубиной 10 см, или 6 лотков GN 1/1 глубиной 15 см, или 4 лотков GN 1/1 глубиной 20 см.
4 лотка Camtray 2025 или 8 лотков Camtray 3253.

Цвета крышек отсеков: черный (110), ярко-красный (158), темно-синий (186), зеленый «Кентукки» (519), гранитно-серый (191), гранитно-зеленый (192).

Ролики диам. 15,24 см: 2 фиксированных, 2 поворотных, 2 с тормозом.

Цвет разделочной доски: белый (148).

Цвет Camchiller: холодно-голубой (159).

Цвет ThermoBarrier: синеваато-серый (401).



Camchiller & ThermoBarrier

КОД	ОПИСАНИЕ	РАЗМЕРЫ Д x Ш x В	ШТ. В УПАКОВКЕ
Дополнительные принадлежности			
CB1220	Разделочная доска	53,5 x 33,5 x 1,3 см	1
CP814	20,32 x 35,56 cm Camchiller®	3,81 x 20,32 x 35,56	1
CP1220	Холодильник Camchiller	53 x 33 x 3,8	1
WCR1220	Крышка отсека	53,5 x 33 x 5	1
1600DIV	Полка ThermoBarrier® с теплоизоляцией	53 x 33,5 x 3,8	2

ТЕЛЕЖКА С РУКОМОЙНИКОМ, РАБОЧАЯ СТАНЦИЯ И СТОЙКА ДЛЯ ОБОРУДОВАНИЯ SAMKIOSK®

Тележка с раковиной

- Автономный электрифицированный передвижной ручной мойщик используется отдельно или в сочетании с передвижным киоском SamKiosk.
- Подает горячую и холодную воду; запас воды позволяет мыть руки до 70 раз.
- В комплект входит: двойная мойка, два бака 19 л с пресной водой, два ведра 28,5 л для отработанной воды, диспенсер с мылом для рук и держатель для рулона бумажных полотенец.
- Прочный полиэтилен не растрескивается, не деформируется, не отслаивается, не обкальвается и не ломается.
- Тележка с раковиной предназначена для мытья рук. В ней не установлен фильтр для очистки питьевой воды.
- Кран соответствует нормативным ограничениям содержания свинца.

Цвета: гранитно-серый (191), гранитно-зеленый (192), гранитно-красный (193), гранитно-песочный (194), темно-синий (186), ярко-красный (158), зеленый «Кентукки» (519), гранитно-зеленое основание с черными верхом и дверцами (425), черное основание с гранитно-серыми верхом и дверцами (426).

Ролики диам. 15,2 см: 2 фиксированных, 2 поворотных, 2 с тормозом.

Тележка с раковиной защищена патентом США № 6 173 458 B1.



Только водяной насос.



Нагреватель воды и водяной насос потребляют не более 11,25 А и 0,7 А соответственно. Электрическая система тележки с раковиной потребляет, в среднем, 10 А.

Поставляется кран ADA. Обращайтесь за информацией в отдел обслуживания заказчиков фирмы Cambro.

Тележка с раковиной предназначена для мойки вручную. В ней не предусмотрен очистительный фильтр для получения питьевой воды.

КОД	НАПРЯЖ. (ВОЛЬТ)	РАЗМЕРЫ Д x Ш x В
KSC402	110V	103 x 84 x 116 см

Шт. в упаковке: 1

Передвижная рабочая станция

- Используется для сбыта пищевых продуктов в меню, для расширения рабочего пространства и для выполнения всех операций, связанных с продажей.
- Вместительный шкафчик очень полезен для сухого хранения потребляемых материалов.
- Чрезвычайно долговечный погодозащищенный полиэтилен не растрескивается, не деформируется, не отслаивается, не обкальвается, не ржавеет и не ломается.

Цвета: Гранитно-серый (191), гранитно-зеленый (192), темно-синий (186), ярко-красный (158), зеленый «Кентукки» (519), гранитно-зеленое основание с черными верхом и дверцами (425), черное основание с гранитно-серыми верхом и дверцами (426).

Ролики диам. 15,2 см: 2 фиксированных, 2 поворотных, 2 с тормозом.

Площадь поверхности: 57,2 x 66 см.



Показано с дополнительной кухонной доской и держателем для бумажных полотенец в рулоне.

КОД	ОПИСАНИЕ	РАЗМЕРЫ Д x Ш x В
KWS40	Рабочая станция	103 x 84 x 116 см
CB1220	Разделочная доска	53,5 x 33,5 x 1,3

Шт. в упаковке: 1

Передвижные стойки для оборудования

- Находят идеальное применение в качестве стоек для самообслуживания, приготовления продуктов или выполнения кассовых операций.
- В прилавке и в боковой панели предусмотрены отверстия для электрических проводов и кабелей.
- Прочный и легкий полиэтилен не растрескивается, не деформируется, не отслаивается, не обкальвается, не ржавеет и не ломается.
- Сборка не требуется.

Цвет: черный (110).

Ролики диам. 12,7 см: 2 фиксированных, 2 поворотных с тормозом

*Заказное изделие, нет на складе — возврату не подлежит.



Вырез обеспечивает свободное место, удобное для кассира.

КОД	ОПИСАНИЕ	НАРУЖНЫЕ РАЗМЕРЫ ШИР. x ГЛ. x ВЫС.**
ES28	Только стойка	71 x 71 x 99 см
ES28RL*	Стойка с направляющей с правой и левой сторон ящика	112 x 71 x 99

**С напр. Подн. Высота указана с учетом роликов.

ТОРГОВЫЕ ТЕЛЕЖКИ CAMCRUISER®

- Извлекайте дополнительные прибиты от продажи блюд из кухни или в кафетерии и сокращайте время ожидания.
- Прочный полиэтилен не растрескивается, не деформируется, не отслаивается, не обкалывается, не ржавеет и не ломается.
- По индивидуальному заказу на демонстрационную панель наносится эмблема или надпись, выбранные заказчиком.
- В крупных моделях CVC724 и CVC72 предусмотрены теплоизолированные отделения для хранения пищевых продуктов и отсеки для полноразмерных пищевых лотков.
- Компактная модель CVC55 имеет два открытых отдела для хранения, одинарный отсек для лотков с пищевыми продуктами, кухонную доску и зонт.

Цвет тележки	Цвет зонта
Черный (110)	
Ярко-красный (158)	
Зеленый «Кентукки» (519)	
Гранитно-серый (191)	
Гранитно-зеленый (192)	



CVC724

РАЗМЕРЫ ОТКРЫТОГО ОТДЕЛЕНИЯ:
Ш 33,5 x Г 61,5 x В 34 см



CVC72

CVC72 и CVC724



В тележке CVC724 предусмотрены 4 полноразмерных отсека для пищевых лотков. Для того, чтобы увеличить площадь рабочей поверхности, закрывайте отсеки разделочными досками или крышками для отсеков.



В тележке CVC72 предусмотрены 1 полноразмерный отсек для пищевых лотков и два более крупных отсека для закусок в упаковках.



В открытом отделении помещаются кассовый ящик и лоток.

КОД	CVC724	CVC72	CVC55
НАРУЖНЫЕ РАЗМЕРЫ* Д x Ш x В	189 x 81 x 239 см	189 x 81 x 239 см	140 x 80 x 238 см
ВЫСОТА ПРИЛАВКА	93 см	93 см	101 см
ВМЕСТИМОСТЬ ОТСЕКОВ	4 GN 1/1	Центральный отсек, 1 GN 1/1 2 отсека по бокам, Д 56 x Ш 39 x Г 15 см	1 GN 1/1
ВМЕСТИМОСТЬ ЗАКРЫТЫХ ОТДЕЛЕНИЙ (КАЖДОГО)	2 лотка GN 1/1 гл. 20 см + 2 лотка GN 1/1 гл. 6,5 см или 4 лотка GN 1/1 гл. 15 см или 6 лотков GN 1/1 гл. 10 см или 8 лотков GN 1/1 гл. 6,5 см или 4 лотка Camtray 2025 или 8 лотков Camtray 3253	2 полноразм. лотка гл. 20 см + 2 лотка GN 1/1 гл. 6,5 см или 4 лотка GN 1/1 гл. 15 см или 6 лотков GN 1/1 гл. 10 см или 8 лотков GN 1/1 гл. 6,5 см или 4 лотка Camtray 2025 или 8 лотков Camtray 3253	—
ВМЕСТИМОСТЬ ОТКРЫТОГО ОТДЕЛЕНИЯ	1 лоток GN 1/1 гл. 15 см или 2 лотка GN 1/1 гл. 10 см или 3 лотка GN 1/1 гл. 6,5 см	1 лоток GN 1/1 гл. 15 см или 2 лотка GN 1/1 гл. 10 см или 3 лотка GN 1/1 гл. 6,5 см	—
ДИАМЕТР ЗОНТА	183 см	183 см	152 см
РОЛИКИ	20,3 см - 4 поворотных с тормозом	20,3 см - 4 поворотных с тормозом	15,2 см - 2 фиксированных, 2 поворотных с тормозом
КАССОВЫЙ ЯЩИК	Да	Да	—
ПАНЕЛЬ ДЛЯ МЕНЮ	Да	Да	—
РЕКЛАМНАЯ ПАНЕЛЬ	Да	Да	Да
ВПЛАВЛЕННЫЕ РУЧКИ	2	2	1

*Укомплектована зонтом. Высота торгового прилавка 130 см.



CVC55

Устройство поставляется с зонтом и кухонной доской. Передняя демонстрационная панель может быть персонализирована.

Цвет разделочной доски: белый (148).

Цвет Camchiller: холодно-голубой (159).

Цвета разделителей: белый (148), прозрачный (135).

Цвет ремня: черный (110).

Цвет полки с теплоизоляцией ThermoBarrier®: синева-серый (401).

Цвет крышек отсеков соответствует цвету тележки.

патентом США № 362,102.



Холодильник Camchiller, полка ThermoBarrier и разделитель.



Тележка Camcruiser для пиццы



Тележка Camcruiser для бутербродов



Тележка Camcruiser для горячих сосисок



Тележка Camcruiser для холодных напитков

Индивидуализация дизайна рекламной панели

Заказчик предоставляет полностью доработанный, готовый к воспроизведению графический дизайн и указывает его расположение на рекламной панели.

Необходимо также указать распределение цветов. Заказчик выбирает от 1 до 4 цветов.

Площадь оттиска:

CVC72 и CVC724

Ш 53,5 x В 74,5 см

CVC55 Ш 112,5 x В 74,5 см.

В случае необходимости доработки дизайна взимается плата за работу художника-оформителя, в размере **долл. в час.

Если потребуются дополнительная плата за доработку, представитель фирмы Cambro сообщит об этом.

За подготовку каждого дизайна взимается плата в размере **долл., плюс **долл. за каждый цвет.

Оформленная продукция изготавливается в течение трех недель после окончательного утверждения пробных оттисков.

CVC72 и CVC724 - если заказчик не требует индивидуализации дизайна, во всех комплектах поставляется рекламная панель «Campus Cuisine».

**Цены можно узнать у торгового представителя фирмы Cambro.

CVC55



Предлагайте более разнообразный ассортимент блюд, пользуясь полноразмерными пищевыми лотками, лотками дробных размеров и разделителями.

Открытые отделения обеспечивают быстрый доступ к оборудованию и запасам продуктов во время продажи. Дополнительный предохранительный ремень продается отдельно.

РАЗМЕРЫ ЛЕВОГО ОТДЕЛЕНИЯ:

Ш 61,5 x Г 72,5 x В 70 см

РАЗМЕРЫ ПРАВОГО ОТДЕЛЕНИЯ:

Ш 54,5 x Г 72,5 x В 70 см



Электрический кабель или шланг для подачи углекислого газа пропускается через отверстие 10 x 17 см в прилавке. Крышка поставляется в стандартном комплекте тележки.

КОД	ОПИСАНИЕ	ДЛЯ	НАР. РАЗМЕРЫ Д x Ш x В
Дополнительные принадлежности			
CB1220	Разделочная доска	CVC724, CVC72, CVC55	53,5 x 33,5 x 1,3 см
CP1220	Camchiller®	CVC724, CVC72	53 x 33 x 3,8
DIV12	Разделитель, длина	CVC724, CVC72, CVC55	длина 32,5
WCR1220	Крышка отсека	CVC724, CVC72, CVC55	53,5 x 33 x 5
730STP	Ремень	CVC55	—

DIV12 шт. в упаковке: 3 730STP шт. в упаковке: 2 Прочие модели, шт. в упаковке: 1 Холодильный элемент Camchiller, теплоизолирующая перегородка ThermoBarrier и разделители не зарегистрированы Национальным санитарным фондом США.

СТАНЦИЯ CAMSHELVING® FLEX

- Устанавливая портативные станции типа "возьми-и-иди" в удобных местах позволит сократить время обслуживания и тем самым увеличит время приема пищи.
- Идеальное решение для быстрого завтрака, предложения свежих фруктов и овощей, стимулируя программы порционных продаж, а также ужинов или летнего питания.
- Используйте черные лотки Camwear® и угловые разделители для обеспечения современного внешнего вида и легкого доступа к предметам.



КОД	ОПИСАНИЕ	РАЗМЕРЫ Г x Д x В	КОЛИЧЕСТВО
Упаковка EMU244870FXPKG включает			
EMPK2470	Комплекты передвижных стоек с роликами	610 x 1220 x 1778 mm	2
EMTR482PK	Передвижные перекладины	1220	4
EDBA	Угловые разделители	610	36
CSID6	Идентификационные метки	25 x 152	24
Дополнительные принадлежности			
EMSK2448S1	Комплект сплошных полок	610 x 1220	1
12189CW135	Прозрачная пищевая коробка Camwear	305 x 460 x 230	12
1218SCCW135	Прозрачная Camwear SlidingLid™	305 x 460	12
CP814159	Охлаждающий элемент	Д 355,6 x Ш 203,2 x В 38	12

КОД	ОПИСАНИЕ	РАЗМЕРЫ Г x Д x В	КОЛИЧЕСТВО
Упаковка SRMU244867FXPKG включает			
SRMPK2467	Комплекты передвижных стоек с роликами	610 x 1220 x 1778 mm	2
SRTR482PK	Перекладины	1220	4
CSDBA	Угловые разделители	610	36
CSID6	Идентификационные метки	25 x 152	24
Дополнительные принадлежности			
CPSK2448S1	Комплект сплошных полок	610 x 1220	1
16CW110	Черные пищевые лотки Camwear	325 x 530	12
CP814159	Охлаждающий элемент	Д 355,6 x Ш 203,2 x В 38	12

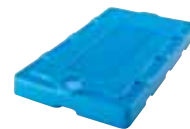

Угловые разделители

Позволяет безопасно хранить гастроемкости и коробки на местах, обеспечивающий легкий к ним доступ.

Коробка для хранения пищи Camwear

Ударопрочная и надежная прозрачная коробка обеспечивает видимость содержания. Идеальна для подачи фруктов и овощей в течение дня и сохранения их свежими в холодильнике или морозильной камере ночью.

Пищевые Лотки из Camwear

Хранение, транспортировка и подача - все на одном лотке. Надежные черные пищевые лотки имеют гладкий современный вид и их легко чистить и хранить, когда они не используются.

Охлаждающий элемент

Храните чувствительные к температуре продукты в течение часов при использовании Охлаждающего элемента. Уменьшите риск перекрестного заражения за счет отказа от использования льда.

ДЕТСКИЕ СИДЕНЬЯ/ОРГАНИЗАТОРЫ СЕРИИ VERSA

Детские сиденья

- Контурное детское сиденье с высокими боковыми панелями, широким квадратным основанием и не скользящей поверхностью, удобное и безопасное.
- Предлагаются вдвоенные и одинарные детские сиденья с пристяжными ремнями и без них.
- Прочный полиэтилен не растрескивается, не деформируется, не отслаивается, не обкалывается, не ржавеет и не ломается.

Цвета: черный (110), темно-коричневый (131), кофеино-бежевый (157), темно-синий (186), зеленый «Кентукки» (519), ярко-красный (158).

Поставляются в упаковках по 4 шт.



А Модель с одинарным сиденьем

В Двойное сиденье

РАЗМЕРЫ	Ш x Г x В
Общие габариты	29,5 x 28,6 x 20,6 см
Основание сиденья	22,2 x 24,7
Внутреннее сиденье	24,1 x 24,7 x 10,2

КОД	100BC	100BC1	100BCS
Модель с одинарным сиденьем			
ОПИСАНИЕ	без ремня	без ремня	с ремнем
ШТ. В УПАКОВКЕ	4	1	4



РАЗМЕРЫ	Ш x Г x В
Общие габариты	31,6 x 31,1 x 23,8 см
Основание сиденья А	31,6 x 31,1
Основание сиденья В	32,1 x 30,8
Внутреннее сиденье А	21 x 24,4 x 8,3
Внутреннее сиденье В	27,3 x 27,3 x 12,1

КОД	200BC	200BC1	200BCS
Двойное сиденье			
ОПИСАНИЕ	без ремня	без ремня	с ремнем
ШТ. В УПАКОВКЕ	4	1	4

Дополнительные детские сиденья поставляются как с привязными ремнями, так и без них.

Организаторы серии Versa

- Используются для хранения не портящихся приправ, столовых приборов одноразового пользования и бумажных салфеток.
- По желанию заказчика поставляются организаторы с конфигурацией отсеков 2 x 3, 2 x 4, 3 x 3 или 3 x 4.
- Изготавливаются из цельного бесшовного полиэтилена.
- Устанавливаются на плоской горизонтальной поверхности или на стене (каждый отсек вмещает до 4,5 кг продукта).
- Легко собираются и очищаются.

Цвета: черный (110), темно-коричневый (131), серый в крапинку (480), голубой (401).

Komplet pojemników i stelaży Versa.

Kolory: czarny (110), nakrapiany szary (480).



«СКЛАДСКИЕ АРТИКУЛЫ И ЦВЕТА НА ЕВРОПЕЙСКОМ СКЛАДЕ»

5412CBP: (131), (480)
6RS6: (480)



На иллюстрации показан организатор 12RS12 серии Versa, смонтированный на стене.



Все ящики продаются отдельно 5412CBP



8RS8



6RS6

КОД	ОПИСАНИЕ	РАЗМЕРЫ ИЗДЕЛИЯ	ШТ. В УПАКОВКЕ
Ящики		Ш x Г x В	
5412CBP		13 x 30,5 x 11 cm	12
Комбинированный комплект серии Versa		Д x Г x В (всего комплекта в сборе)	
12RS12	Стойка с 12 ящиками	64,8 x 54,3 x 36,2	1
9RS9	Стойка с 9 ящиками	51,1 x 54,3 x 36,2	1
8RS8	Стойка с 8 ящиками	64,8 x 48,8 x 24,1	1
6RS6	Стойка с 6 ящиками	51,1 x 48,8 x 24,1	1



ПЕРЕДВИЖНЫЕ БАРЫ SAMBARS®

- Стильные передвижные бары для напитков позволяют организовать обслуживание в любой обстановке.
- Предлагаются на выбор три системы: экономичная система для подачи напитков из бутылок и банок, а также частично и полностью укомплектованные системы подачи газированных напитков, предварительно смешиваемых (в канистрах) и смешиваемых при обслуживании (из ингредиентов в картонных упаковках).
- Доступны три размера.
 - Крупная модель BAR730 находит идеальное применение при обслуживании банкетов и вечеринок, на которых подаются коктейли.
 - Модель средних габаритов BAR650 помещается в стандартных лифтах и очень полезна при обслуживании немногочисленных мероприятий.
 - Небольшая модель BAR540 отличается исключительной портативностью и позволяет организовать обслуживание в помещениях с ограниченным свободным пространством.
- Все модели поставляются с предохранительным бампером и закрытой раковиной для льда вместимостью 36,3 Кг. Модель BAR540 поставляется с открытой раковиной.
- Ударопрочный, погодозащищенный полиэтилен не растрескивается, не деформируется, не отслаивается, не обкалывается, не ржавеет и не ломается.
- Легкое, передвижное оборудование.
- Сборка-разборка, очистка и приготовление не требуют больших затрат времени.



Модель BAR650 показана в стандартном оформлении в цвете гранитного песка (194).



Модель BAR650DS показана в дизайнерском оформлении "Седона" (668).

ТРИ РАЗМЕРА

ТРИ СИСТЕМЫ

ЭКОНОМИЧНАЯ СИСТЕМА

- Для продажи напитков в бутылках и банках или для смешивания напитков.
- Поставляется с отделением для льда и с выдвигной кареткой на направляющих.
- Стандартное или дизайнерское оформление.

ОСНОВНАЯ СИСТЕМА

- Частично оборудована для смешивания напитков или для разлива предварительно смешанных газированных напитков.
- Оператор заканчивает дооснащение системы.
- Стандартное или дизайнерское оформление.

УКОМПЛЕКТОВАННАЯ СИСТЕМА

- Полностью оборудована изготовителем для смешивания напитков или для разлива предварительно смешанных газированных напитков.
- Стандартное или дизайнерское оформление.

Большая модель BAR730



Стандартное оформление
BAR730

Дизайнерское оформление
BAR730DS

Стандартное оформление
BAR730CP

Дизайнерское оформление
BAR730DSCP

Стандартное оформление
BAR730PM, BAR730PMT,
BAR730PMT220, BAR730DX
Дизайнерское оформление
BAR730DSPM, BAR730DSPMT,
BAR730DSPMT2, BAR730DSDX

Среднего размера модель BAR650



Стандартное оформление
BAR650

Дизайнерское оформление
BAR650DS

Стандартное оформление
BAR650CP

Дизайнерское оформление
BAR650DSCP

Стандартное оформление
BAR650PM, BAR650PMT,
BAR650PMT220, BAR650DX
Дизайнерское оформление
BAR650DSPM, BAR650DSPMT,
BAR650DSPMT2, BAR650DSDX

Компактный бар модель BAR540



Стандартное оформление
BAR540

Дизайнерское оформление
BAR540DS

—

—

—

—

КОМПЛЕКТЫ ПЕРЕНОСНЫХ БАРОВ САМВАР® И ВСПОМОГАТЕЛЬНЫЕ ПРИНАДЛЕЖНОСТИ

Стандартное оборудование, пистолет для разлива безалкогольных напитков, стандартное и дизайнерское оформление комплектов

УКОМПЛЕКТОВАННАЯ СИСТЕМА
Для разлива предварительно смешанных напитков (канистры)

УКОМПЛЕКТОВАННАЯ СИСТЕМА
Для смешивания напитков из ингредиентов (контейнеры в коробках)

Оборудование стандартного оформления	ЭКОНОМИЧНАЯ			ОСНОВНАЯ СИСТЕМА		УКОМПЛЕКТОВАННАЯ СИСТЕМА Для смешивания напитков из ингредиентов (контейнеры в коробках)				УКОМПЛЕКТОВАННАЯ СИСТЕМА Для разлива предварительно смешанных напитков (канистры)	
	BAR540	BAR650	BAR730	BAR650CP	BAR730CP	BAR650PM	BAR650PMT	BAR730PM	BAR730PMT	BAR650DX	BAR730DX
Оборудование дизайнерского оформления	BAR540DS	BAR650DS	BAR730DS	BAR650DSCP	BAR730DSCP	BAR650DSPM	BAR650DSPMT	BAR730DSPM	BAR730DSPMT	BAR650SDX	BAR730SDX
Насосы для подачи сиропа						3 ea	3 ea	6 ea	6 ea		
Стойка (вмещает по 3 коробки)						1	1	2	2		
Сатуратор						ДА	ДА	ДА	ДА		
Регулятор с манометром						ДА	ДА	ДА	ДА	ДА	ДА
Зажим и цепь для трубки				ДА	ДА	ДА	ДА	ДА	ДА	ДА	ДА
Охлаждающая пластина с 8 точками теплообмена в емкости для льда				ДА	ДА	ДА	ДА	ДА	ДА	ДА	ДА
Крышка отделения для льда	Только раковина	ДА	ДА	ДА	ДА	ДА	ДА	ДА	ДА	ДА	ДА
Удерживающих ремня		1	2	1	2	1	1	2	2	1	2
Наконечник (5, 6 или 8 кнопок)						5	5	8	8	5	6
Каретка на направляющих (5 или 7 бутылок)	5	7	7	7	7	7	7	7	7	7	7
Водяной насос						ДА	ДА	ДА	ДА		
Водяной бак							ДА		ДА		
Переходник для подачи воды						ДА	ДА	ДА	ДА		
Контейнер для слива грязной воды		ДА	ДА	ДА	ДА	ДА	ДА	ДА	ДА	ДА	ДА
Виниловый чехол	ДА	ДА	ДА	ДА	ДА	ДА	ДА	ДА	ДА	ДА	ДА

Ролики: все модели BAR540 — четыре поворотных ролика диам. 12,7 см, в т. ч. два с тормозом; все модели BAR650 и BAR730 — четыре поворотных ролика диам. 15,24 см, в т. ч. два с тормозом.

Наконечник для смешивания напитков фирмы Wunder-Bar®

- Быстрый разлив, низкое пенообразование.
- Гарантия фирмы Wunder-Bar на 2 года.
- Кобура со сливным стоком.
- Поставляется только с укомплектованными системами.



Для смешивания ингредиентов, 8 кнопок (укомплектованная система BAR730)



Для смешивания ингредиентов, 5 кнопок (укомплектованная система BAR650)



Для разлива смешанных напитков, 6 кнопок (укомплектованная система BAR730)



Для разлива смешанных напитков, 5 кнопок (укомплектованная система BAR650)

Цвета стандартного оформления BAR540, BAR650, BAR730



110 черный
191 Гранитно-серый
194 гранитно-песочный



189 коричневатокрасный
420 Гранитно-серый с черной основой

BAR540 Только

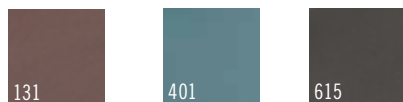

131 темно-коричневый
401 синевато-серый
615 темно-серый

Дизайнерское оформление Только BAR650, BAR730

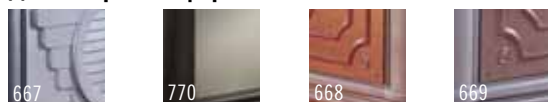

667 Манхэттен
770 Чикаго
668 Седона
669 Кармел

Варианты цветовой гаммы дизайнерского оформления модели BAR540 указаны в подробном описании модели BAR540.

Эксклюзивная охлаждающая пластина

- Патентованная конструкция со стоками позволяет растаявшему льду стекать через сливное отверстие внизу емкости со льдом в ведро для отработанной воды.
- Теплообмен, осуществляемый через охлаждающую пластину, позволяет охладить жидкости, дозируемые с помощью пистолета для разлива безалкогольных напитков.



Охлаждающая пластина защищена патентами США 5,743,602.

Дополнительные принадлежности для баров Cambars

КОД	ОПИСАНИЕ
650WS	Проволочная полка для BAR650's
730WS	Проволочная полка для BAR730's
730SR	Выдвижная стойка на 7 бутылок
BAR54SR	Выдвижная стойка на 5 бутылок

Шт. в упаковке: 1

730SR Каретка на направляющих цвета: Черный (110), Темно-коричневый (131), Гранитно-серый (191).

BAR54SR Каретка на направляющих цвета: Черный (110), Темно-коричневый (131), Гранитно-серый (191), Гранитно-песочный (194), Синевато-черный (401).

ХАРАКТЕРИСТИКИ СИСТЕМЫ ДЛЯ СМЕШИВАНИЯ НАПИТКОВ CAMBAR®

Максимум функциональности

- Наконечник для разлива безалкогольных напитков и защищенная GFI розетка на 110 В эргономично размещены для удобства пользователя и оптимального использования рабочего пространства.
- Зарегистрированная в фонде NSF линия подачи напитков с промываемой прокладкой Glas-Flex™ обеспечивает простоту промывания и смены напитков даже с очень интенсивным вкусом.
- Гигиеничность и простота очистки.

Спереди

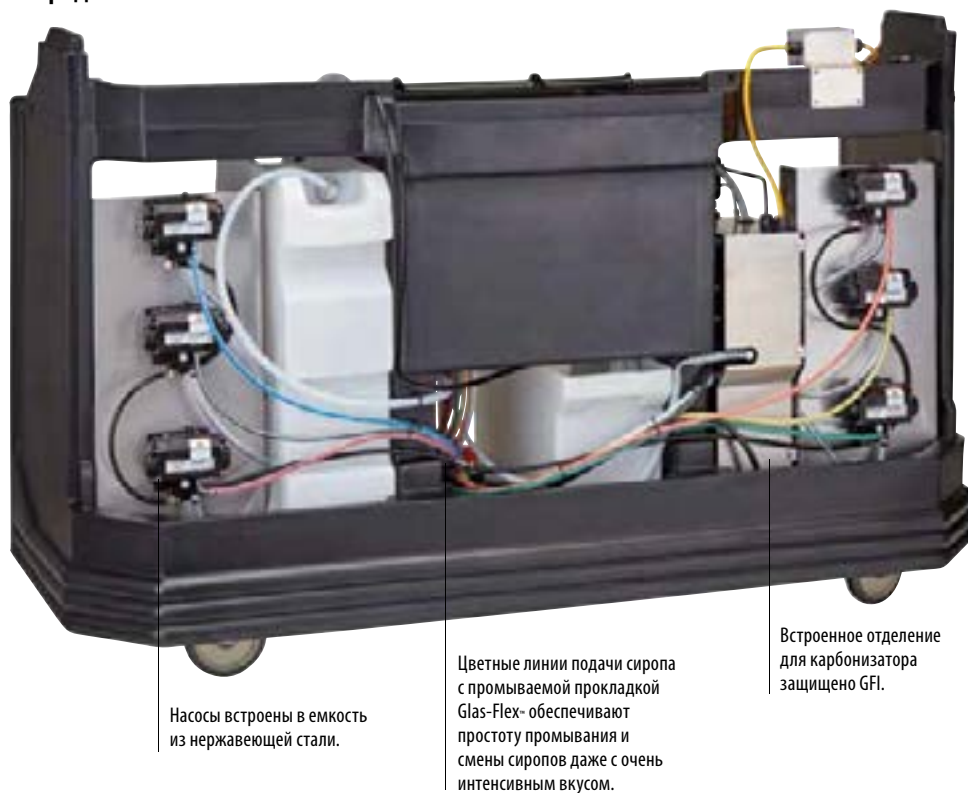

Сзади

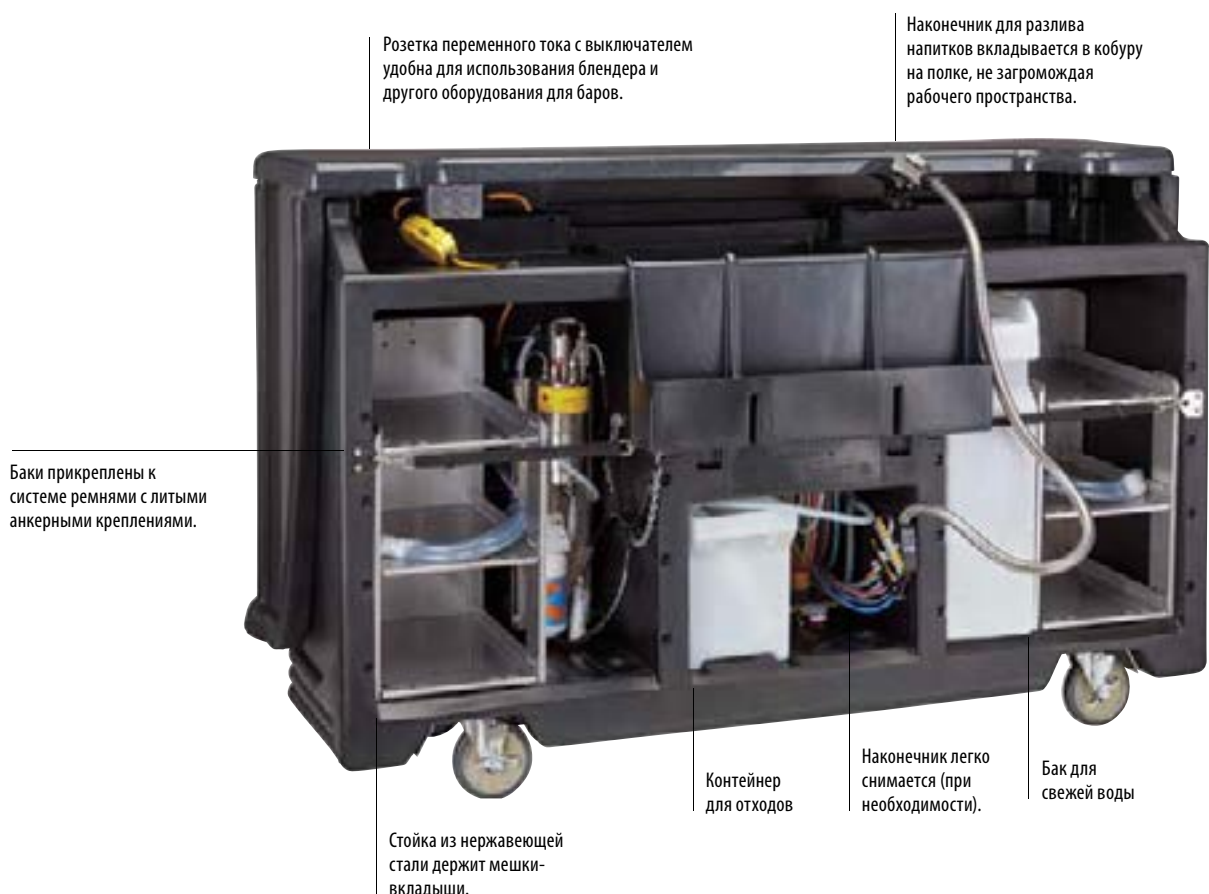

ПЕРЕДВИЖНЫЕ БАРЫ CAMBARS® — УКОМПЛЕКТОВАННАЯ СИСТЕМА BAR730

Система для смешивания напитков из ингредиентов с контейнером для сиропа в коробке емкостью 18,9 л (вмещает до 6 контейнеров в коробках и 1 баллон углекислого газа.)

BAR730PM И BAR730DSPM

Включает стандартное оборудование основной системы, а также:

- 1 пистолет для разлива безалкогольных напитков с последующим смешиванием (8 кнопок).
- 1 карбонизатор.
- 2 стойки из нержавеющей стали для емкостей с сиропом.
- 6 насосов с мешком-вкладышем.
- 1 манометр регулировки подачи CO₂ и трубка.
- Линия подвода воды из городского водопровода.

BAR730PMT, BAR730DSPMT, BAR730PMT220 И BAR730DSPMT2

Включает все перечисленные выше компоненты, а также: 1 водяной бак на 64,3 л и 1 водяной насос. Линия подвода воды из городского водопровода не включена.



Модель BAR730SDSX показана в дизайнерском оформлении «Кармел» (669).

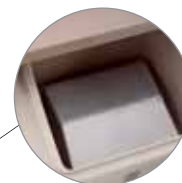

Охлаждающая пластина



UL us LISTED
Насос и карбонизатор

BAR730DSPMT
Показано с баком для воды и стойками для мешков-вкладышей.



Все передвижные бары CamBar поставляются с виниловыми чехлами. Чехлы не зарегистрированы Национальным санитарным фондом США (NSF).

КОД	НАПРЯЖЕНИЕ	ВОДЯНОЙ БАК	РАЗМЕРЫ Ш x Г x В	ВОДЯНОЙ БАК
Стандартное оформление				
BAR730PM	110	Нет	184,8 x 66 x 121,9 cm	152 Кг
BAR730PMT	110	ДА	184,8 x 66 x 121,9	157
BAR730PMT220	220	ДА	184,8 x 66 x 121,9	157
Дизайнерское оформление				
BAR730DSPM	110	Нет	197,2 x 72,4 x 120,7	176
BAR730DSPMT	110	ДА	197,2 x 72,4 x 120,7	181
BAR730DSPMT2	220	ДА	197,2 x 72,4 x 120,7	181

Система для разлива предварительно смешанных напитков с канистрами для газированных напитков емкостью 18,9 л (вмещает до 7 канистр и 1 баллон углекислого газа.)

BAR730DX И BAR730SDSX

Включает стандартное оборудование основной системы, а также:

- 1 пистолет для разлива безалкогольных напитков с последующим смешиванием (6 кнопок).

КОД	ВОДЯНОЙ БАК	РАЗМЕРЫ Ш x Г x В	ВОДЯНОЙ БАК
Стандартное оформление			
BAR730DX	Нет	184,8 x 66 x 121,2 cm	133 Кг
Дизайнерское оформление			
BAR730SDSX	ДА	197,2 x 72,4 x 120,7	151



Охлаждающая пластина



BAR730DX

ПЕРЕДВИЖНЫЕ БАРЫ CAMBARS® — ОСНОВНАЯ И ЭКОНОМИЧНАЯ СИСТЕМЫ

Основная система BAR730 частично оборудована для разлива газированных напитков

Не оборудована системой с пистолетом для разлива газированных напитков с предварительным или последующим смешиванием.

Включает:

- 1 герметизированная охлаждающая пластина с 8 точками теплообмена.
- 1 цепь подачи CO₂.
- 1 направляющая для быстрой подачи (7 бутылок).
- Одна емкость для льда 36,3 кг.
- 1 крышка емкости для льда.
- 1 ведро для отработанной воды.
- 2 фиксирующих ремня.
- Четыре поворотных колеса 15,24 см, 2 с тормозным устройством.
- 1 виниловая крышка.

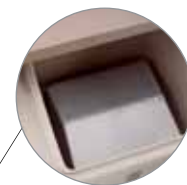

Охлаждающая пластина



BAR730DSCP

Показано с четырьмя дополнительными проволочными держателями; подробную информацию см. в разделе "Комплекты переносных баров Cambar и вспомогательные принадлежности".

КОД	РАЗМЕРЫ Ш x Г x В	ВОДЯНОЙ БАК
Стандартное оформление		
BAR730CP	184,8 x 66 x 121,9 cm	132 Kг
Дизайнерское оформление		
BAR730DSCP	197,2 x 72,4 x 120,7	146

Экономичная система BAR730 для подачи бутылочной и баночной продукции и смешивания напитков

Включает:

- 1 направляющая для быстрой подачи (7 бутылок).
- Одна емкость для льда 36,3 кг.
- 1 крышка емкости для льда.
- 1 ведро для отработанной воды.
- 2 фиксирующих ремня.
- Четыре поворотных колеса 15,24 см, 2 с тормозным устройством.
- 1 виниловая крышка.

КОД	РАЗМЕРЫ Ш x Г x В	ВОДЯНОЙ БАК
Стандартное оформление		
BAR730	184,8 x 66 x 121,9 cm	90 Kг
Дизайнерское оформление		
BAR730DS	197,2 x 72,4 x 120,7	111,2



ПЕРЕДВИЖНЫЕ БАРЫ CAMBARS® — УКОМПЛЕКТОВАННАЯ СИСТЕМА BAR650

Система для смешивания напитков из ингредиентов с контейнером для сиропа в коробке емкостью 18,9 л (Рассчитано максимум на 3 мешка-вкладыша и 1 бак CO₂.)

BAR650PM И BAR650SPM

Включает стандартное оборудование основной системы, а также:

- 1 пистолет для разлива безалкогольных напитков с последующим смешиванием (5 кнопок).
- 1 карбонизатор.
- 1 стойка из нержавеющей стали для мешков-вкладышей.
- 3 насоса с мешком-вкладышем.
- 1 манометр регулировки подачи CO₂ и трубка, шланг и линии подачи.
- линия подвода воды из городского водопровода.
- Водяной насос.
- Фильтр для воды.

BAR650PMT, BAR650DSPMT, BAR650PMT220 И BAR650DSPMT2

Включает все перечисленные выше компоненты, а также: 1 водяной бак на 64,3 л и 1 водяной насос. Линия подвода воды из городского водопровода не включена.

КОД	НАПРЯЖЕНИЕ	ВОДЯНОЙ БАК	РАЗМЕРЫ Ш x Г x В	ВОДЯНОЙ БАК
Стандартное оформление				
BAR650PM	110	Нет	171,5 x 72,4 x 120,7 cm	137 Кг
BAR650PMT	110	ДА	171,5 x 72,4 x 120,7	142
BAR650PMT220	220	ДА	171,5 x 72,4 x 120,7	142
Дизайнерское оформление				
BAR650DSM	110	Нет	171,5 x 72,4 x 120,7	158
BAR650DSPMT	110	ДА	171,5 x 72,4 x 120,7	163
BAR650DSPMT2	220	ДА	171,5 x 72,4 x 120,7	163



Охлаждающая пластина

с UL LISTED
Насос и карбонизатор

BAR650DSPMT
Показано с баком для воды и стойкой для мешков-вкладышей.

Система для разлива предварительно смешанных напитков с канистрами для газированных напитков емкостью 18,9 л (вмещает до 7 канистр и 1 баллон углекислого газа.)

BAR650DX И BAR650SDX

Включает стандартное оборудование основной системы, а также:

- 1 пистолет для разлива безалкогольных напитков с последующим смешиванием (5 кнопок).

КОД	РАЗМЕРЫ Ш x Г x В	ВОДЯНОЙ БАК
Стандартное оформление		
BAR650DX	171,5 x 72,4 x 120,7 cm	120,3 Кг
Дизайнерское оформление		
BAR650SDX	171,5 x 72,4 x 120,7	142



Охлаждающая пластина

BAR650SDX

БАРЫ САМВАР®, СРЕДНИХ РАЗМЕРОВ И КОМПАКТНЫЕ — Основная и экономичная системы

Основная система BAR650 — модель среднего размера Частично оборудована для разлива газированных напитков

Не оборудована системой с пистолетом для разлива газированных напитков с предварительным или последующим смешиванием.

- Включает:**
- 1 герметизированная охлаждающая пластина с 8 точками теплообмена.
 - 1 цепь подачи CO₂.
 - 1 направляющая для быстрой подачи (7 бутылок).
 - Одна емкость для льда 36,3 кг.
 - 1 крышка емкости для льда.
 - 1 ведро для отработанной воды.
 - 1 фиксирующий ремень.
 - Четыре поворотных колеса 15,24 см, 2 с тормозным устройством.
 - 1 виниловая крышка.

КОД	РАЗМЕРЫ Ш x Г x В	ВОДЯНОЙ БАК
Стандартное оформление		
BAR650CP	171,5 x 72,4 x 120,7 cm	129,3 Кг
Дизайнерское оформление		
BAR650DSCP	171,5 x 72,4 x 120,7	137



Охлаждающая пластина

BAR650DSCP
Показано с двумя дополнительными проволочными держателями; подробную информацию см. в разделе "Комплекты переносных баров Cambar и вспомогательные принадлежности".

Экономичная система BAR650 — модель среднего размера для подачи бутылочной и баночной продукции и смешивания напитков

- 1 направляющая для быстрой подачи (7 бутылок).
- Одна емкость для льда 36,3 кг.
- 1 крышка емкости для льда.
- 1 ведро для отработанной воды.
- 1 фиксирующий ремень.
- Четыре поворотных колеса 15,24 см, 2 с тормозным устройством.
- 1 виниловая крышка.

КОД	РАЗМЕРЫ Ш x Г x В	ВОДЯНОЙ БАК
Стандартное оформление		
BAR650	171,5 x 72,4 x 120,7 cm	78,5 Кг
Дизайнерское оформление		
BAR650DS	171,5 x 72,4 x 120,7	100



BAR650DS
Показано с двумя дополнительными проволочными держателями; подробную информацию см. в разделе "Комплекты переносных баров Cambar и вспомогательные принадлежности".

Экономичная система BAR540 — компактная модель для подачи бутылочной и баночной продукции и смешивания напитков

- Включает:**
- 1 направляющая для быстрой подачи (5 бутылок).
 - Одна емкость для льда 36,3 кг.
 - Четыре поворотных колеса 12,7 см, 2 с тормозным устройством.
 - 1 виниловая крышка.

КОД	РАЗМЕРЫ Ш x Г x В	ВОДЯНОЙ БАК
Стандартное оформление		
BAR540	137,2 x 65,7 x 117,2 cm	53,1 Кг
Дизайнерское оформление		
BAR540DS	137,2 x 65,7 x 117,2	56



BAR540DS

Дизайнерское оформление

Только BAR540

670 черное основание и угольно-черный прилавок

671 гранитно-серое основание и синевато-серый прилавок

672 гранитно-песочное основание и прилавок цвета какао

ТЕЛЕЖКИ ДЛЯ ЛЬДА С КРЫШКАМИ SLIDINGLID™

- Полиэтиленовый корпус и толстый слой теплоизоляции из пеноматериала позволяют хранить лед в течение нескольких дней.
- Прочное, погодозащищенное наружное покрытие.
- Раздвижная крышка уникальной конструкции задвигается под тележку при загрузке и разгрузке.
- Углубленный отсек и полка-дуршлаг.
- Углубленные литые ручки помогают поднимать тележку и упрощают маневрирование.
- Тележки с наклонными выдвигаемыми крышками задвигаются под прилавки и столы для приготовления и раздачи пищи.



ICS175LB
(низкая) Показана с задними роликами типа Easy Wheels.



ICS125L
(высокая)



ICS100L4S
(высокая)

ICS100L
(высокая)



ICS175T
(высокая)



Цвета: черный (110), синевато-серый (401), темно-коричневый (131), кофейно-бежевый (157), гранитно-серый (191).

Тележки для льда SlidingLid моделей ICS125L, ICS125L4S и ICS125LB защищены патентом США D 468,071 S. Тележки для льда SlidingLid ICS100L и ICS100L4S защищены патентом США D 424,883.



«СКЛАДСКИЕ АРТИКУЛЫ И ЦВЕТ НА ЕВРОПЕЙСКОМ СКЛАДЕ»

ICS100L, ICS125L: (191)



ICS175TB
(высокая) Показана с задними роликами типа Easy Wheels.

Обозначения роликов

Используемые в кодах продукции.
Диаметр всех роликов: 12,7 см.

A: 2 фиксированных, 2 поворотных, 1 с тормозом

A1: 2 поворотных, 2 с тормозом

B: 4 поворотных, 1 с тормозом

C: 2 поворотных, 1 с тормозом, 2 типа Easy Wheels, 20,3 см

D: 2 поворотных, 1 с тормозом, 2 типа Easy Wheels, 25,4 см

E: 2 поворотных, 1 с тормозом, 2 широких типа Easy Wheels, 25,4 см



ICS200TB
(высокая) Показана с широкими задними роликами типа Easy Wheels.

КОД	ВМЕСТИМОСТЬ	ГАБАРИТЫ Ш x Г x В	ТИП РОЛИКОВ
Снижие тележки			
ICS100L	46 Кг	57 x 77 x 73 см	A1
ICS100L4S	46	57 x 77 x 73	B
ICS125L	57	58,5 x 80 x 74,5	A
ICS125LB	57	58,5 x 80 x 74,5	C
ICS175L	80	61 x 95,5 x 74,5	A
ICS175LB	80	61 x 95,5 x 74,5	D
Высокие тележки			
ICS125T	57	58,5 x 80 x 88	A
ICS175T	80	58,5 x 86,5 x 95,5	A
ICS175TB	80	58,5 x 86,5 x 95,5	D
ICS200TB	91	58,5 x 86,5 x 100,5	E

Шт. в упаковке: 1





СИСТЕМА МОЙКИ И ХРАНЕНИЯ ПОСУДЫ

Посудомоечная Система Camrack® 4 в 1

Тележки Camdollies®

Подсобные Тележки

Тележки для Подносов, Тарелок и Столовых
Приборов

Регулируемая Тележка для Посуды, Серия S

Регулируемая Тележка
для Посуды (Модель ADC33)

Регулируемая Тележка Для подносов и Тарелок

Коробки Cambox® для Грязной Посуды и Тарелок

Тележка KD для Обслуживания и Подсобная
Тележка KD

Тележки для Обслуживания



ПОСУДОМОЕЧНАЯ СИСТЕМА CAMRACK® 4 В 1

Благодаря стойке Camrack посуда останется чистой до следующего использования без необходимости повторной мойки.

Тщательная мойка

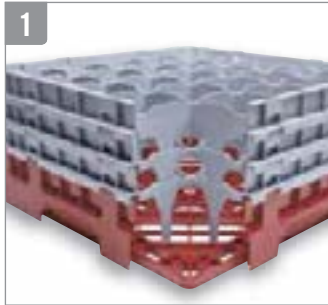

Проницаемые перегородки свободно пропускают воду и моющие средства, обеспечивая высокое качество просушки.

Долговечные полипропиленовые стойки Camrack выдерживают контакт с химическими моющими средствами и высокие температуры до 93 °С.

Санитарное хранение



Стойка с кассетами Camrack с закрытыми внешними стенками не предполагает вмешательство человека и проникновении загрязнителей при хранении, что сокращает риск поломки оборудования и получением травм персоналом. Крышка Camrack и тележка Camdolly плотно прилегают к кассетам, герметизируя всю систему. Стеклообразные изделия при хранении в такой стойке остаются чистыми и не требуют повторной мойки.

Учет инвентаря



Различные цвета базовых стоек помогают определять как содержимое стойки, так и его количество с первого взгляда. Предлагаются стойки 10 цветов.

Безопасная и гигиеничная транспортировка



Стойки Camrack могут транспортироваться по территории для мойки и за ее пределами. Удобные ручки и закругленные углы обеспечивают простую переноску.

Крышка стойки Camrack герметизирует сверху, а тележка Camdolly — снизу.

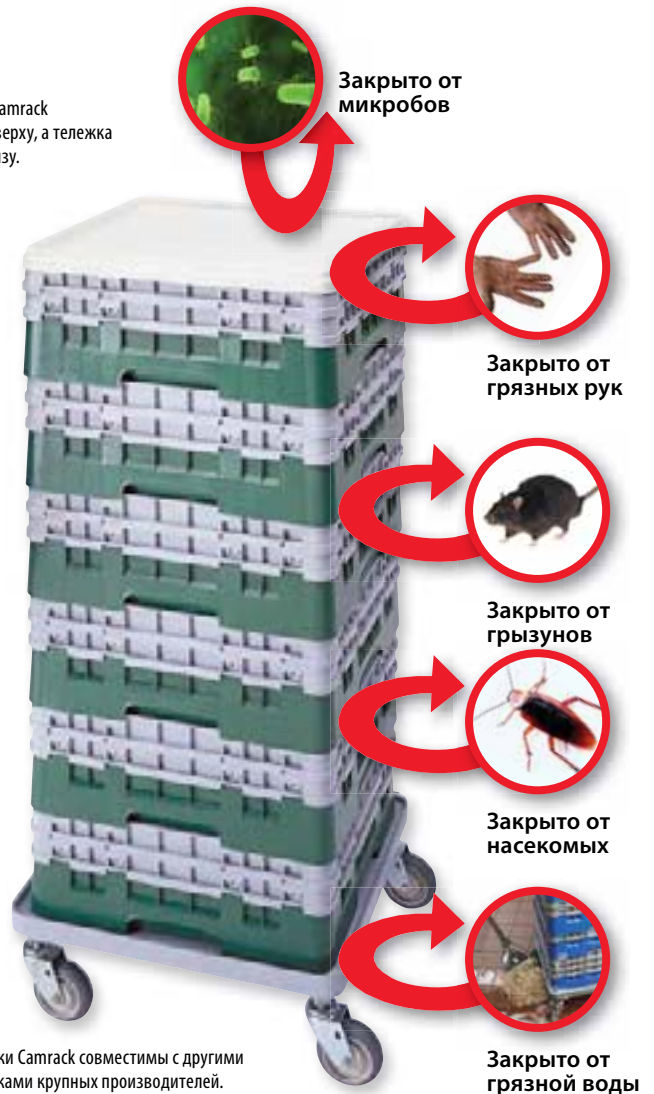

Стойки Camrack совместимы с другими стойками крупных производителей.



Отмечать содержимое можно методом одноцветной горячей штамповки или посредством зажимов с предварительно отпечатанными надписями.



Стойки Camrack зарегистрированы в рамках одного или нескольких таких патентов: полноразмерная базовая стойка для тарелок – D 412,607; базовая стойка для тарелок, половинного размера – D 404,176; дополнительная секция для тарелок, половинного размера – D 400,321; увеличенная дополнительная секция для тарелок – D 399,614; стойка для тарелок с дополнительной секцией – патент на изобретение 5,934,486; штырьковая базовая стойка для тарелок – D 403,472.

ПОЛНОРАЗМЕРНЫЕ СТОЙКИ CAMRACK®

Эти стойки обеспечивают надежную защиту тонкостенных, дорогостоящих стеклоизделий на ножке и высоких стаканов при мойке, перемещении, сушке, хранении и перевозке.

Правильный выбор стойки:

1. Измерьте максимальный диаметр стеклоизделия на ножке или высокого стакана, чтобы определить число отделений в стойке.
2. Измерьте максимальную высоту стеклоизделия на ножке или высокого стакана, чтобы определить требуемую высоту отделений.

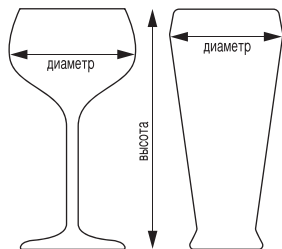

25S534

«СКЛАДСКИЕ АРТИКУЛЫ И ЦВЕТА НА ЕВРОПЕЙСКОМ СКЛАДЕ»

ВСЕ CAMRACKS: (110), (119), (151), (163), (167), (168), (184), (186), (414), (416)

Таблица размеров стоек Camrack опубликована по адресу: www.cambro.com/muscarracks и в приложении Cambro.

9 ОТДЕЛЕНИЙ

14,9 cm
МАКС. ДИАМЕТР



МАКС. ВЫСОТА	9,2 cm	13,3 cm	17,4 cm	21,5 cm	25,7 cm	29,8 cm
КОД	9S318	9S434	9S638	9S800	9S958	9S1114
ШТ. В УПАКОВКЕ	5	4	3	2	2	2
ДОП. СЕКЦИИ	14,3 cm	18,4 cm	22,5 cm	26,7 cm	30,8 cm	34,9 cm

16 ОТДЕЛЕНИЙ

11,11 cm
МАКС. ДИАМЕТР

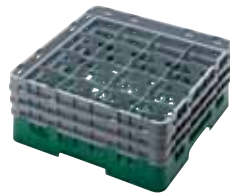

МАКС. ВЫСОТА	9,2 cm	11,4 cm	13,3 cm	15,5 cm	17,4 cm	19,6 cm
КОД	16S318	16S418**	16S434	16S534**	16S638	16S738**
ШТ. В УПАКОВКЕ	5	5	4	4	3	3
ДОП. СЕКЦИИ	14,3 cm	14,3 cm	18,4 cm	18,4 cm	22,5 cm	22,5 cm
МАКС. ВЫСОТА	21,5 cm	23,8 cm	25,7 cm	27,9 cm	29,8 cm	32 cm
КОД	16S800	16S900**	16S958	16S1058**	16S1114	16S1214**
ШТ. В УПАКОВКЕ	2	2	2	2	2	2
ДОП. СЕКЦИИ	26,7 cm	26,7 cm	30,8 cm	30,8 cm	34,9 cm	34,9 cm

Цвета базовых стоек:

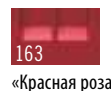

Цвет дополнительной стойки: светло-серый (151). **Возможность добавить дополнительные секции не предусмотрена. Производится индивидуализация дизайна. См. раздел «Индивидуализация дизайна и цветовой кодирование». Для того, чтобы получить точное представление о цветах, попросите торгового представителя предоставить образцы материалов. Со специальными заказами обращайтесь в отдел обслуживания заказчиков.

ПОЛНОРАЗМЕРНЫЕ СТОЙКИ CAMRACK®

Выберите стойку, подходящую к вашим бокалам, пользуясь определителем на нашем сайте www.cambro.com/Reference_Guides.

20 ОТДЕЛЕНИЙ

9,84 см

МАКС. ДИАМЕТР



МАКС. ВЫСОТА	9,2 см	11,4 см	13,3 см	15,5 см	17,4 см	19,6 см
КОД	20S318	20S418**	20S434	20S534**	20S638	20S738**
ШТ. В УПАКОВКЕ	5	5	4	4	3	3
ДОП. СЕКЦИИ	14,3 см	14,3 см	18,4 см	18,4 см	22,5 см	22,5 см
МАКС. ВЫСОТА	21,5 см	23,8 см	25,7 см	27,9 см	29,8 см	32 см
КОД	20S800	20S900**	20S958	20S1058**	20S1114	20S1214**
ШТ. В УПАКОВКЕ	2	2	2	2	2	2
ДОП. СЕКЦИИ	26,7 см	26,7 см	30,8 см	30,8 см	34,9 см	34,9 см

**Возможность добавить дополнительные секции не предусмотрена.

25 ОТДЕЛЕНИЙ

8,7 см

МАКС. ДИАМЕТР



МАКС. ВЫСОТА	9,2 см	11,4 см	13,3 см	15,5 см	17,4 см	19,6 см
КОД	25S318	25S418**	25S434	25S534**	25S638	25S738**
ШТ. В УПАКОВКЕ	5	5	4	4	3	3
ДОП. СЕКЦИИ	14,3 см	14,3 см	18,4 см	18,4 см	22,5 см	22,5 см
МАКС. ВЫСОТА	21,5 см	23,8 см	25,7 см	27,9 см	29,8 см	32 см
КОД	25S800	25S900**	25S958	25S1058**	25S1114	25S1214**
ШТ. В УПАКОВКЕ	2	2	2	2	2	2
ДОП. СЕКЦИИ	26,7 см	26,7 см	30,8 см	30,8 см	34,9 см	34,9 см

**Возможность добавить дополнительные секции не предусмотрена.

30 ОТДЕЛЕНИЙ

7,94 см

МАКС. ДИАМЕТР



МАКС. ВЫСОТА	9,2 см	13,3 см	17,4 см	21,5 см	25,7 см	29,8 см
КОД	30S318	30S434	30S638	30S800	30S958	30S1114
ШТ. В УПАКОВКЕ	5	4	3	2	2	2
ДОП. СЕКЦИИ	14,3 см	18,4 см	22,5 см	26,7 см	30,8 см	34,9 см

«СКЛАДСКИЕ АРТИКУЛЫ И ЦВЕТА НА ЕВРОПЕЙСКОМ СКЛАДЕ»

ВСЕ CAMRACKS: (110), (119), (151), (163), (167), (168), (184), (186), (414), (416)

ПОЛНОРАЗМЕРНЫЕ СТОЙКИ CAMRACK®

36 ОТДЕЛЕНИЙ

7,3 см
МАКС. ДИАМЕТР



МАКС. ВЫСОТА	9,2 см	11,4 см	13,3 см	15,5 см	17,4 см	19,6 см
КОД	36S318	36S418**	36S434	36S534**	36S638	36S738**
ШТ. В УПАКОВКЕ	5	5	4	4	3	3
ДОП. СЕКЦИИ	14,3 см	14,3 см	18,4 см	18,4 см	22,5 см	22,5 см
МАКС. ВЫСОТА	21,5 см	23,8 см	25,7 см	27,9 см	29,8 см	32 см
КОД	36S800	36S900**	36S958	36S1058**	36S1114	36S1214**
ШТ. В УПАКОВКЕ	2	2	2	2	2	2
ДОП. СЕКЦИИ	26,7 см	26,7 см	30,8 см	30,8 см	34,9 см	34,9 см

49 ОТДЕЛЕНИЙ

6,2 см
МАКС. ДИАМЕТР



МАКС. ВЫСОТА	9,2 см	13,3 см	17,4 см	21,5 см	25,7 см	29,8 см
КОД	49S318	49S434	49S638	49S800	49S958	49S1114
ШТ. В УПАКОВКЕ	5	4	3	2	2	2
ДОП. СЕКЦИИ	14,3 см	18,4 см	22,5 см	26,7 см	30,8 см	34,9 см

«СКЛАДСКИЕ АРТИКУЛЫ И ЦВЕТА НА ЕВРОПЕЙСКОМ СКЛАДЕ»

ВСЕ CAMRACKS: (110), (119), (151), (163), (167), (168), (184), (186), (414), (416)



Цвета базовых стоек:



110
черный



119
шервудский
зеленый



151
светло-серый



163
«Красная роза»



167
коричневый



168
голубой



184
бежевый



186
глубокий синий



414
лазоревый



416
клюквенный

Цвет дополнительной стойки: светло-серый (151). **Возможность добавить дополнительные секции не предусмотрена. Производится индивидуализация дизайна. См. раздел «Индивидуализация дизайна и цветовой кодирование». Для того, чтобы получить точное представление о цветах, попросите торгового представителя предоставить образцы материалов. Со специальными заказами обращайтесь в отдел обслуживания заказчиков.

СТОЙКИ ПОЛОВИННОГО РАЗМЕРА CAMBRACK®

- Чрезвычайно эффективны при перевозке и хранении бокалов и стаканов в тесных помещениях и коридорах.
- Очень удобны для мытья стаканов и бокалов под прилавками.

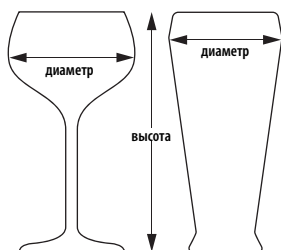

10HS434

Выберите стойку, подходящую к вашим бокалам, пользуясь определителем на нашем сайте www.cambro.com/Reference_Guides.

8 ОТДЕЛЕНИЙ

10,3 см

МАКС. ДИАМЕТР



	МАКС. ВЫСОТА	9,2 см	13,3 см	17,4 см	21,5 см	25,7 см	29,8 см
КОД		8HS318	8HS434	8HS638	8HS800	8HS958	8HS1114
ШТ. В УПАКОВКЕ		5	4	3	2	2	2
ДОП. СЕКЦИИ		14,3 см	18,4 см	22,5 см	26,7 см	30,8 см	34,9 см

10 ОТДЕЛЕНИЙ

8,7 см

МАКС. ДИАМЕТР



	МАКС. ВЫСОТА	9,2 см	13,3 см	17,4 см	21,5 см	25,7 см	29,8 см
КОД		10HS318	10HS434	10HS638	10HS800	10HS958	10HS1114
ШТ. В УПАКОВКЕ		5	4	3	2	2	2
ДОП. СЕКЦИИ		14,3 см	18,4 см	22,5 см	26,7 см	30,8 см	34,9 см

17 ОТДЕЛЕНИЙ

7,3 см

МАКС. ДИАМЕТР



	МАКС. ВЫСОТА	9,2 см	13,3 см	17,4 см	21,5 см	25,7 см	29,8 см
КОД		17HS318	17HS434	17HS638	17HS800	17HS958	17HS1114
ШТ. В УПАКОВКЕ		5	4	3	2	2	2
ДОП. СЕКЦИИ		14,3 см	18,4 см	22,5 см	26,7 см	30,8 см	34,9 см

Цвета базовых стоек:



шервудский зеленый



светло-серый

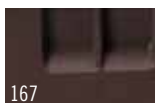

коричневый

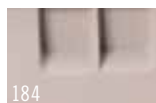

бежевый



глубокий синий



клюквенный

Цвет дополнительной стойки: светло-серый (151). Производится индивидуализация дизайна. См. раздел «Индивидуализация дизайна и цветовое кодирование». Для того, чтобы получить точное представление о цветах, попросите торгового представителя предоставить образцы материалов. Со специальными заказами обращайтесь в отдел обслуживания заказчиков.

СТОЙКИ CAMRACK® ДЛЯ ЧАШЕК

- Безопасно переворачиваются, что позволяет сливать остатки воды из кружек или чашек и обеспечивает быструю и гигиеничную сушку.

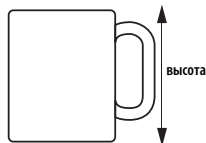

16C414

«СКЛАДСКИЕ АРТИКУЛЫ И ЦВЕТА НА ЕВРОПЕЙСКОМ СКЛАДЕ»

16C258, 16C414, 16C578, 20C258, 20C414: (151)

11,1 x 10,95 cm

РАЗМЕР ОТДЕЛЕНИЙ



16 ОТДЕЛЕНИЙ

	МАКС. ВЫСОТА	6,6 cm	10,7 cm	14,9 cm
КОД		16C258	16C414	16C578
ШТ. В УПАКОВКЕ		6	5	4
ДОП. СЕКЦИИ		10,1 cm	14,3 cm	18,4 cm



11,1 x 8,73 cm

РАЗМЕР ОТДЕЛЕНИЙ



20 ОТДЕЛЕНИЙ

	МАКС. ВЫСОТА	6,6 cm	10,7 cm
КОД		20C258	20C414
ШТ. В УПАКОВКЕ		6	5
ДОП. СЕКЦИИ		10,1 cm	14,3 cm

10,4 x 11,1 cm

РАЗМЕР ОТДЕЛЕНИЙ



8 ОТДЕЛЕНИЙ

	МАКС. ВЫСОТА	6,6 cm	10,7 cm
КОД		8HC258	8HC414
ШТ. В УПАКОВКЕ		6	5
ДОП. СЕКЦИИ		10,1 cm	14,3 cm

10,4 x 8,73 cm

РАЗМЕР ОТДЕЛЕНИЙ



10 ОТДЕЛЕНИЙ

	МАКС. ВЫСОТА	6,6 cm	10,7 cm
КОД		10HC258	10HC414
ШТ. В УПАКОВКЕ		6	5
ДОП. СЕКЦИИ		10,1 cm	14,3 cm

Подносы для стаканов

Цвет: бежевый (133).

- Ребристая поверхность упрощает слив воды и сушку.
- Вмещает по 20 стаканов или 12 чашек на каждом уровне.



Макс. внутр. диам. верхнего края стакана или бокала: GK2000: 6,6 cm

Макс. внутр. диам. верхнего края чашки: KK1200: 7,4 cm

КОД	РАЗМЕРЫ	ШТ. В УПАКОВКЕ
Подносы для стаканов GK2000 (Regal)	35,6 x 45,7 cm	12
Подносы для чашек KK1200 (Regal)	35,4 x 45,4	12

Цвет базовых стоек: светло-серый (151). Цвет дополнительной стойки: светло-серый (151). Производится индивидуализация дизайна. См. раздел «Индивидуализация дизайна и цветовое кодирование».

ПРИНАДЛЕЖНОСТИ СТОЕК CAMRACK®

Крышка Camrack и тележка Camdolly®

- Закрывает и защищает полную стойку Camrack®, заполненную чистыми тарелками.
- При использовании в сочетании с тележкой Camdolly® образует передвижную гигиеничную систему хранения, предохраняющую от загрязнения не используемую посуду.

- Исключает необходимость использования грязных, бесполезных пластиковых упаковок и виниловых чехлов.



«СКЛАДСКИЕ АРТИКУЛЫ И ЦВЕТА НА ЕВРОПЕЙСКОМ СКЛАДЕ»

DRС2020: (180)
CDR2020, CDR2020H: (151)

КРЫШКА ДЛЯ ПОЛНОРАЗМЕРНОЙ СТОЙКИ

КОД	DRС2020
НАРУЖНЫЕ РАЗМЕРЫ	50 x 50 x 2,4 cm

Шт. в упаковке: 1 Цвет: Серый (180).

ТЕЛЕЖКА CAMDOLLY

КОД	CDR2020
ВНУТРЕННИЕ РАЗМЕРЫ	53 x 53 cm
НАРУЖНЫЕ РАЗМЕРЫ	54,5 x 54,5 x 20,5 cm
ГРУЗОПОДЪЕМНОСТЬ	159 кг

ТЕЛЕЖКА CAMDOLLY С РУЧКОЙ

КОД	CDR2020H
ВНУТРЕННИЕ РАЗМЕРЫ	53 x 53 cm
НАРУЖНЫЕ РАЗМЕРЫ	54,5 x 59,5 x 94 cm
ГРУЗОПОДЪЕМНОСТЬ	159 кг

Шт. в упаковке: 1. Цвет: светло-серый (151).
Ролики: диам. 10 см, 4 поворотных, без тормозов.

Стойка Camrack® IceExpress для льда

- Намного сокращает время подготовки к банкету.
- Позволяет одновременно заполнять льдом 25 стаканов.

- Уменьшает бой посуды и риск загрязнения.
- Лед заполняет стаканы, не рассыпаясь и не подтекая.

КОД	НАРУЖНЫЕ РАЗМЕРЫ
255WGF	50,8 x 50,8 x 3,18 cm

Шт. в упаковке: 1 Цвет: черный (110).



ПРАВИЛЬНЫЙ ВЫБОР СТОЕК CAMRACK

Выбор стоек Camrack правильного размера
Фирма Cambro предлагает несколько методов, позволяющих быстро найти стойку Camrack правильного размера.

1. www.cambro.com/mycamracks

Для быстрого поиска необходимой люльки перейдите на веб-сайт www.cambro.com/mycamracks. Выберите элемент, введите его размеры и количество, и соответствующая люлька Camrack немедленно отобразится на странице.

2. **Каталог продукции фирмы Cambro**
В конце этого раздела вы найдете справочные таблицы для быстрого определения размеров стеклоизделий на ножках и стаканов.

3. **Торговые представители фирмы Cambro**
Обратитесь к местному представителю фирмы Cambro — он поможет вам найти стойки Camrack®, тележки и

крышки, подходящие к вашим стаканам и тарелкам. Для того, чтобы найти местного торгового представителя фирмы, просмотрите перечень в последнем разделе этого каталога, посетите сайт www.cambro.com или позвоните в отдел обслуживания заказчиков фирмы Cambro по тел. 800 833 3003.

4. **Отправка образцов в фирму Cambro**
Отправьте образцы стаканов и бокалов по следующему адресу:
CAMBRO

Customer Service Department
5801 Skylab Road
Huntington Beach, CA 92647

Пожалуйста, не забудьте указать все координаты вашего представителя; кроме того, поясните, какие стойки Camrack вы желаете использовать — полноразмерные или половинного размера.

Как правильно выбрать люльку Camrack.

1. Чтобы определить количество отделений, измерьте диаметр бокала или стакана в самом широком месте.
2. Чтобы определить высоту отделений, измерьте полную высоту бокала или стакана до верхней кромки.

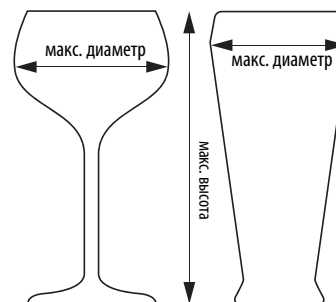

Загрузите приложение Cambro:

Найдите подходящую стойку Camrack для бокалов, указав их высоту и максимальный диаметр.



БАЗОВЫЕ СТОЙКИ CAMRACK®

- Для кастрюль, сковород, мисок и кухонной утвари большой вместимости, посуды, используемой при обслуживании, и демонстрационной посуды.
- Стойки половинного размера очень удобны при хранении посуды и утвари, используемых официантами по мере необходимости.

«СКЛАДСКИЕ АРТИКУЛЫ И ЦВЕТА НА ЕВРОПЕЙСКОМ СКЛАДЕ»

BR258, BR414, BR578, BR712: (110), (119), (151), (163), (184), (167), (168), (186), (414), (416)
CRPHDG2878: (000)



BR578

ПОЛНОРАЗМЕРНЫЕ БАЗОВЫЕ СТОЙКИ

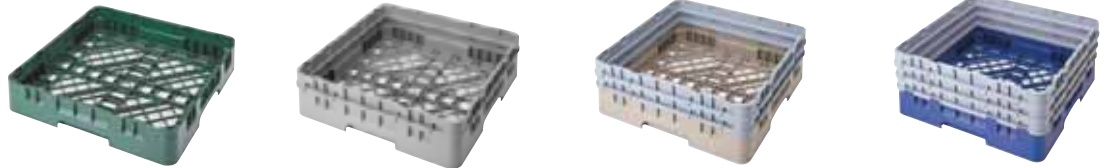

	ПОЛНОРАЗМЕРНАЯ СТОЙКА	С 1 ДОП. СЕКЦИЕЙ	С 2 ДОП. СЕКЦИЯМИ	С 3 ДОП. СЕКЦИЯМИ
КОД	BR258	BR414	BR578	BR712
ВНУТР. ВЫСОТА СТОЙКИ.	8,3 cm	12,4 cm	16,5 cm	20,6 cm
НАРУЖНАЯ ВЫСОТА СТОЙКИ	10,1 cm	14,3 cm	18,4 cm	22,5 cm
ШТ. В УПАКОВКЕ	6	5	4	3

БАЗОВЫЕ СТОЙКИ ПОЛОВИННОГО РАЗМЕРА



	СТОЙКА ПОЛОВИННОГО РАЗМЕРА	С 1 ДОП. СЕКЦИЕЙ	С 2 ДОП. СЕКЦИЯМИ	С 3 ДОП. СЕКЦИЯМИ
КОД	HBR258	HBR414	HBR578	HBR712
ВНУТР. ВЫСОТА СТОЙКИ.	8,3 cm	12,4 cm	16,5 cm	20,6 cm
НАРУЖНАЯ ВЫСОТА СТОЙКИ	10,1 cm	14,3 cm	18,4 cm	22,5 cm
ШТ. В УПАКОВКЕ	6	5	4	3

Удерживающая решетка

Удерживает на месте легкую посуду во время мойки. Решетки предназначены для полноразмерных стоек Camrack общего назначения.



CRPHDG2878

ПОЛНОРАЗМЕРНАЯ УДЕРЖИВАЮЩАЯ РЕШЕТКА

КОД	CRPHDG2878
Шт. в упаковке: 6	Цвета: Серый (000).

Цвета базовых стоек:



*Только полноразмерные. Цвет дополнительной стойки: светло-серый (151). Производится индивидуализация дизайна. См. раздел «Индивидуализация дизайна и цветовое кодирование». Для того, чтобы получить точное представление о цветах, попросите торгового представителя предоставить образцы материалов. Со специальными заказами обращайтесь в отдел обслуживания заказчиков.

ШТЫРЬКОВЫЕ СТОЙКИ CAMRACK® ПОЛНОГО РАЗМЕРА И СТОЙКА ДЛЯ ПОДНОСОВ

Стандартная штырьковая стойка 9 x 9

- Предназначена для тарелок и мисок различных диаметров, блюд.
- На стандартной штырьковой стойке размещаются:
 - восемнадцать тарелок 25,4 см;
 - двенадцать тарелок 30,5 см;
 - двадцать семь тарелок 19 см;
 - или
 - девять подносов 36 x 46 см.

Штырьковая стойка 5 x 9

- Для стандартных тарелок, установленных в одинаковой ориентации, и глубоких блюд, мисок и крышек блюд, установленных в противоположной ориентации.
- При использовании 5 рядов вмещает до десяти мисок 25,4 см, глубоких блюд или крышек блюд.

- При использовании 9 рядов вмещает:
 - восемнадцать тарелок 25,4 см;
 - двенадцать тарелок 30,5 см;
 - двадцать семь тарелок 19 см;
 - или
 - девять подносов 36 x 46 см.

Открытая стойка для подносов

- Для используемых в кафетерии подносов или полноразмерных поддонов.
- Открыта с одной стороны, что облегчает размещение и удаление подносов всех размеров.
- Вмещает до девяти вертикально установленных подносов.

«СКЛАДСКИЕ АРТИКУЛЫ И ЦВЕТА НА ЕВРОПЕЙСКОМ СКЛАДЕ»

PR59314, PR59500, PR314, OETR314: (151)



	9 x 9 РЯДОВ	9 x 9 РЯДОВ С 1 ДОП. СЕКЦИЕЙ	5 x 9 РЯДОВ	5 x 9 РЯДОВ С 1 ДОП. СЕКЦИЕЙ	ОТКРЫТАЯ СТОЙКА ДЛЯ ПОДНОСОВ
КОД	PR314	PR500	PR59314	PR59500	OETR314*
ВНУТР. ВЫСОТА СТОЙКИ.	8,3 cm	12,4 cm	8,3 cm	12,4 cm	8,3 cm
НАРУЖНАЯ ВЫСОТА СТОЙКИ	10,1 cm	14,3 cm	10,1 cm	14,3 cm	10,1 cm
ШТ. В УПАКОВКЕ	6	5	6	5	6

Цвет: светло-серый (151). Цвет дополнительной стойки: светло-серый (151). Производится индивидуализация дизайна. См. раздел «Индивидуализация дизайна и цветовое кодирование». Для того, чтобы получить точное представление о цветах, попросите торгового представителя предоставить образцы материалов. Со специальными заказами обращайтесь в отдел обслуживания заказчиков. *Предлагаются дополнительные секции ко всем штырьковым стойкам, кроме OETR314.

СТОЙКИ CAMRACK И ЦИЛИНДР ДЛЯ СТОЛОВЫХ ПРИБОРОВ, ПОЛНОРАЗМЕРНЫЕ И ПОЛОВИННОГО РАЗМЕРА

- Корзина с 8 отделениями входит в полноразмерную стойку или в стойку половинного размера. Проволочные ручки сдвигаются вниз, что упрощает хранение.
- Цилиндр для тарелок подходит к полноразмерной стойке Camrack с 9 отделениями и к модели TDCR12 тележки Cambro для подносов и посуды.

«СКЛАДСКИЕ АРТИКУЛЫ И ЦВЕТА НА ЕВРОПЕЙСКОМ СКЛАДЕ»

FR258, 8FB434, 8FBNN434: (151)

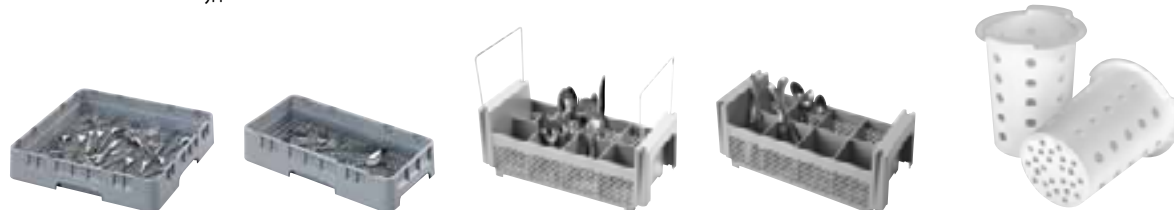

	ПОЛНОРАЗМЕРНАЯ СТОЙКА ДЛЯ СТОЛ. ПРИБ	СТОЙКА ДЛЯ СТОЛ. ПРИБ. ПОЛОВИН. РАЗМЕРА	КОРЗИНА ПОЛОВИН. РАЗМ. ДЛЯ СТОЛ. ПРИБ., С 8 ОТДЕЛ.	КОРЗИНА ПОЛОВИН. РАЗМ. ДЛЯ СТОЛ. ПРИБ., С 8 ОТДЕЛ.	ЦИЛИНДР ДЛЯ СТОЛ. ПРИБ.
КОД	FR258	HFR258	8FB434* С ручками	8FBNN434* Без ручек	FWC56
ВНУТР. ВЫСОТА СТОЙКИ.	6,7 cm	6,7 cm	12 cm	12 cm	ширина 11,4 cm
НАРУЖНАЯ ВЫСОТА СТОЙКИ	10,1 cm	10,1 cm	18,4 cm	18,4 cm	высота 14 cm
ШТ. В УПАКОВКЕ	6	6	6	6	12

Цвет: светло-серый (151). Цвет дополнительной стойки: светло-серый (151). Цвет цилиндров для столовых приборов: Бежевый (148). Производится индивидуализация дизайна. См. раздел «Индивидуализация дизайна и цветовое кодирование». Для того, чтобы получить точное представление о цветах, попросите торгового представителя предоставить образцы материалов. Со специальными заказами обращайтесь в отдел обслуживания заказчиков. *Предлагаются дополнительные секции ко всем штырьковым стойкам, кроме OETR314.

СИСТЕМА КОМПОНЕНТОВ СТОЕК CAMRACK®

Благодаря системе Camrack заказчик может выбирать, по мере необходимости, стойки, соответствующие его изменяющимся требованиям. Информацию об оформлении заказов на поставку специальных компонентов и инструкции по сборке стоек можно получить у местного торгового представителя или в отделе обслуживания заказчиков.

АССОРТИМЕНТ:

- любые готовые, собранные модели стоек Camrack, указанные в этом каталоге;
- стойки Camrack, изготовленные по заказу в соответствии с особыми требованиями; или
- индивидуальные компоненты стоек Camrack для оптовых торговых представителей, запасующих и собирающих эти стойки по мере необходимости.

Цвета базовых стоек: шервудский зеленый (119), мягко-серый (151), коричневый (167), бежевый (184), глубокий синий (186), клюквенный (416), черный (110)*, красный (163)*, синий (168)*, бирюзовый (414)*.

Цвет стоек для чашек: светло-серый (151).

Цвет дополнительной стойки: мягко-серый (151).

.....
Производится индивидуализация дизайна.
.....

Полноразмерные базовые стойки защищены патентом США № 412,607.

Базовые стойки половинного размера защищены патентом США № 404,176.

.....
* Только полноразмерные.
.....

«СКЛАДСКИЕ АРТИКУЛЫ И ЦВЕТА НА ЕВРОПЕЙСКОМ СКЛАДЕ»

9E1, 9E2, 16E1, 16E2, 16E4, 16E5, 20E2, 20GE1, 20GE2, 20GE4, 20GE5, 25E1, 25E2, 25E4, 25E5, 30GE1, 30GE2, 36E1, 36E2, 36E4, 36E5, 49E1, 49E2, 16C258, 20C258: (151)
BR258: (110), (119), (151), (163), (184), (167), (168), (186), (414), (416)
E3: (151)

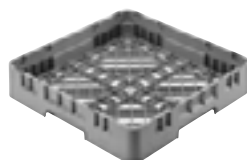

BR = полноразмерная базовая стойка



HBR = базовая стойка половинного размера

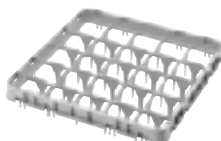

E1 = полноразмерная дополнительная секция с глубокими отделениями

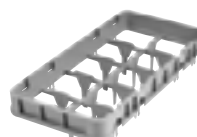

HE1 = дополнительная секция 1/2 размера с глубокими отделениями

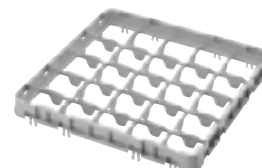

E2 = полноразмерная дополнительная секция с отделениями 1/2 глубины



HE2 = дополнительная секция 1/2 размера с отделениями 1/2 глубины

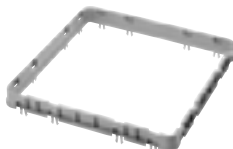

E3 = полноразмерная открытая дополнительная секция

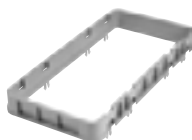

HE3 = открытая дополнительная секция 1/2 размера

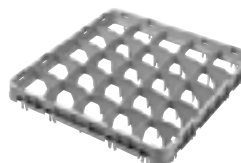

E4 = полноразмерная дополнительная секция с глубокими отделениями для низкопрофильных стеклоизделий на ножке

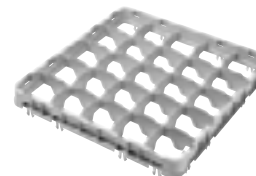

E5 = полноразмерная доп. секция с отделениями 1/2 глубины для низкопрофильных стеклоизделий на ножке

К стойкам E4 и E5 подходят только дополнительные секции E3.

КОМПОНЕНТЫ СИСТЕМЫ CAMRACKS

КОД	ОПИСАНИЕ	НАРУЖНЫЕ РАЗМЕРЫ	ВНУТР. ОТДЕЛЕНИЕ	ВНУТР. ВЫСОТА СТОЙКИ	ШТ. В УПАКОВКЕ
полноразмерная базовая стойка					
BR258*	Полноразмерная стойка	500 x 500 x 101 mm	457 x 457 mm	67 mm	6
базовая стойка половинного размера					
HBR258	Базовая стойка 1/2 размера	500 x 250 x 101	464 x 213	67	6
Стойки для чашек полного размера					
16C258	Стойка для чашек полного размера с 16 отделениями	500 x 500 x 101	111 x 111	67	6
20C258	Стойка для чашек полного размера с 20 отделениями	500 x 500 x 101	111 x 89	67	6
Стойки для чашек половинного размера					
8HC258	Стойка для чашек половинн. размера с 8 отделениями	500 x 250 x 101	105 x 113	67	6
10HC258	Стойка для чашек половинн. размера с 10 отделениями	500 x 250 x 101	105 x 89	67	6
Дополнительные секции полной высоты – E1 и GE1					
9E1	Доп. секция полной высоты с 9 отделениями	499 x 499 x 51	150 x 150	41	12
16E1	Доп. секция полной высоты с 16 отделениями	499 x 499 x 51	111 x 111	41	12
20GE1	Доп. секция полной высоты с 20 отделениями	499 x 499 x 51	98 x 98	41	12
25E1	Доп. секция полной высоты с 25 отделениями	499 x 499 x 51	89 x 89	41	12
30GE1	Доп. секция полной высоты с 30 отделениями	499 x 499 x 51	79 x 79	41	12
36E1	Доп. секция полной высоты с 36 отделениями	499 x 499 x 51	73 x 73	41	12
49E1	Доп. секция полной высоты с 49 отделениями	499 x 499 x 51	62 x 62	41	12

СИСТЕМА КОМПОНЕНТОВ СТОЕК САМРАСК®

КОД	ОПИСАНИЕ	НАРУЖНЫЕ РАЗМЕРЫ	ВНУТР. ОТДЕЛЕНИЕ	ВНУТР. ВЫСОТА СТОЙКИ	ШТ. В УПАКОВКЕ
Дополнительные секции половинной высоты – E2					
9E2	Доп. секция половин. высоты с 9 отделениями	499 x 499 x 51 mm	150 x 150 mm	41 mm	12
16E2	Доп. секция половин. высоты с 16 отделениями	499 x 499 x 51	111 x 111	41	12
20E2	Доп. секция половин. высоты с 20 отделениями (только для чашек)	499 x 499 x 51	111 x 89	41	12
20GE2	Доп. секция половин. высоты с 20 отделениями	499 x 499 x 51	98 x 98	41	12
25E2	Доп. секция половин. высоты с 25 отделениями	499 x 499 x 51	89 x 89	41	12
30GE2	Доп. секция половин. высоты с 30 отделениями	499 x 499 x 51	79 x 79	41	12
36E2	Доп. секция половин. высоты с 36 отделениями	499 x 499 x 51	73 x 73	41	12
49E2	Доп. секция половин. высоты с 49 отделениями	499 x 499 x 51	62 x 62	41	12
Открытая дополнительная секция – E3					
E3	Открытая доп. секция с отделениями	499 x 499 x 51	457 x 457	41	12
Полноразмерные низкопрофильные доп. секции полной высоты для стеклоизделий на ножке – E4					
16E4	Низкопрофильная доп. секция с 16 отделениями	499 x 499 x 51	111 x 111	41	12
20GE4	Низкопрофильная доп. секция с 16 отделениями	499 x 499 x 51	98 x 98	41	12
25E4	Низкопрофильная доп. секция с 25 отделениями	499 x 499 x 51	89 x 89	41	12
36E4	Низкопрофильная доп. секция с 36 отделениями	499 x 499 x 51	73 x 73	41	12
Полноразмерные низкопрофильные доп. секции половинной высоты для стеклоизделий на ножке – E5					
16E5	Низкопрофильная доп. секция с 16 отделениями	499 x 499 x 51	111 x 111	41	12
20GE5	Низкопрофильная доп. секция с 20 отделениями	499 x 499 x 51	98 x 98	41	12
25E5	Низкопрофильная доп. секция с 25 отделениями	499 x 499 x 51	89 x 89	41	12
36E5	Низкопрофильная доп. секция с 36 отделениями	499 x 499 x 51	73 x 73	41	12
Дополнительные секции полной высоты половинного размера – HE1					
8HE1	Доп. секция полной высоты с 8 отделениями	502 x 252 x 51	105 x 113	41	12
10HE1	Доп. секция полной высоты с 10 отделениями	502 x 252 x 51	105 x 89	41	12
17HE1	Доп. секция полной высоты с 17 отделениями	502 x 252 x 51	74 Диаметр	41	12
Дополнительные секции половинной высоты половинного размера – HE2					
8HE2	Доп. секция половинной высоты с 8 отделениями	502 x 252 x 51	105 x 113	41	12
10HE2	Доп. секция половинной высоты с 10 отделениями	502 x 252 x 51	105 x 89	41	12
17HE2	Доп. секция половинной высоты с 17 отделениями	502 x 252 x 51	74 Диаметр	41	12
Открытая дополнительная секция половинного размера – HE3					
HE3	Открытая доп. секция половинного размера	502 x 252 x 51	464 x 213	41	12

Цвета базовых стоек: шервудский зеленый (119), светло-серый (151), коричневый (167), бежевый (184), глубокий синий (186), клюквенный (416), черный (110)*, красный (163)*, синий (168)*, бирюзовый (414)*. Цвет стоек для чашек: светло-серый (151). Цвет доп. секций: светло-серый (151). *Цвет доступен только для полноразмерных стоек. Цвет всех дополнительных секций: светло-серый (151). Все кассеты в собранном виде поставляются со светло-серыми (151) дополнительными секциями. Цвет стойки PlateSafe для тарелок: серый (000).



«СКЛАДСКИЕ АРТИКУЛЫ И ЦВЕТА НА ЕВРОПЕЙСКОМ СКЛАДЕ»

9E1, 9E2, 16E1, 16E2, 16E4, 16E5, 20E2, 20GE1, 20GE2, 20GE4, 20GE5, 25E1, 25E2, 25E4, 25E5, 30GE1, 30GE2, 36E1, 36E2, 36E4, 36E5, 49E1, 49E2, 16C258, 20C258: (151)
BR258: (110), (119), (151), (163), (184), (167), (168), (186), (414), (416)
E3: (151)

ИНДИВИДУАЛИЗАЦИЯ СТОЕК CAMBRACK®

Индивидуализация стоек Camrack значительно упрощает точный учет и выбор инвентаря.

Предлагаются нанесенные методом горячей штамповки логотипы, пояснительные надписи и (или) стандартные символы содержимого

на 2 противоположных сторонах. Вы можете заказать также зажимы с предварительно отпечатанными надписями. Можно добавить до 4 зажимов, однако только в процессе сборки стоек Camrack и только при использовании как минимум 1 дополнительной секции.



ЦВЕТ ОТТИСКА: БЕЛЫЙ

КАК ЗАКАЗАТЬ ОБРАЗЕЦ?

- Для того, чтобы заполнить и отправить запрос о предоставлении образца в фирму Cambro, обратитесь к местному представителю фирмы Cambro. Адреса представительства см. в последнем разделе каталога.
- Выберите размеры стойки, код изделия и цвет. Штампуются только одноцветные (белые) надписи.
- Выберите А) процесс горячего тиснения или В) ярлыки-защелки Camrack Clips.
- Укажите расположение штампа горячего тиснения или ярлыка-защелки на стойке. Максимальный размер оттиска: 102 mm в ширину и 31,7 mm в высоту. Максимальная ширина сплошного символа в надписи или логотипе горячего тиснения не должна превышать 102 mm. Если требуются строка или логотип большего размера, рекомендуется использовать контурные символы.
- Если выбран процесс А, предоставьте готовый к воспроизведению графический дизайн (только в цифровом формате). Запрос о предоставлении образца должен быть направлен в фирму Cambro ПЕРЕЖДЕ, чем вы предоставите графический дизайн. Если графический дизайн не завершен, предлагаются услуги художника-оформителя по доработке дизайна, оплачиваемые по тарифу **в час.

- Отправьте графический дизайн по электронной почте представителю фирмы Cambro или в фирму Cambro по адресу personalizationcel@cambro.com. Заголовком электронного сообщения, содержащего графический дизайн, должно быть наименование дизайна; в сообщении должны содержаться фамилия, имя, номер телефона и почтовый и электронный адреса отправителя.

Размеры файла: Масштаб воспроизведения 100%, разрешение 300 точек на дюйм.

Тип файла: Adobe® Illustrator® или Photoshop®, или QuarkXpress®.

Формат файла: JPEG, TIFF и EPS.

Отправьте графический дизайн, записанный на компакт-диск, почтой по адресу: C.E.L. Customer Service, c/o Kelterstrasse 51 72669 Unterensingen, Germany.

- С вопросами обращайтесь по телефонам: (49) 7022-90-100-0 или 714-230-4491.

- До начала изготовления индивидуализированной продукции отдел обслуживания заказчиков фирмы Cambro должен получить по факсу подписанное заказчиком подтверждение заказа. Бланк подтверждения заказа прилагается к каждому образцу стойки с индивидуализированным дизайном.

ПЛАТА ЗА ИНДИВИДУАЛЬНЫЙ ДИЗАЙН

Разовая плата

** только в случае индивидуализированного горячего тиснения

Плата за подготовку

**

Плата за образец

**

Плата за тиснение

** за каждую сторону (не больше 2 сторон)

ЯРЛЫКИ-ЗАЩЕЛКИ

для стоек Drinkware (для стеклоизделий на ножке и стаканов) и PlateSafe (для тарелок), предварительно запечатанные

**каждый

**Цены можно узнать у торгового представителя фирмы Cambro.

СТАНДАРТНЫЕ СИМВОЛЫ И ОПИСАНИЯ ШТАМПОВ ГОРЯЧЕГО ТИСНЕНИЯ

Шаг 1. Выберите символ и соответствующую букву.

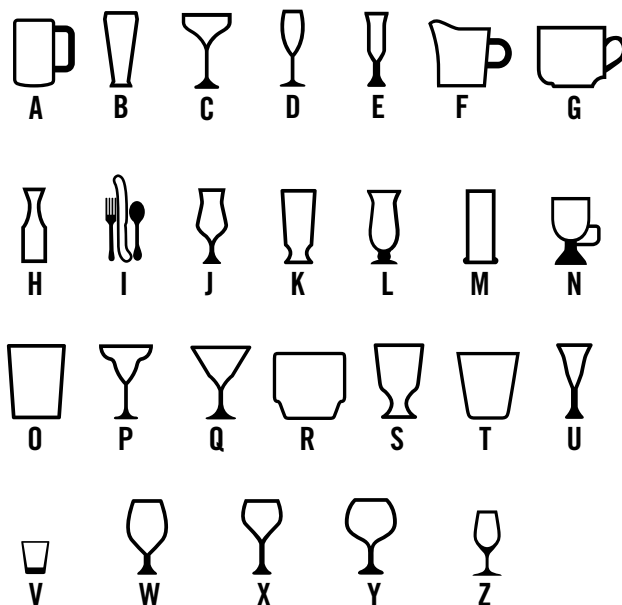

Шаг 2. Выберите формулировку и соответствующий номер. Доступно только на английском языке.

- | | | |
|--------------------|--------------------------|---------------------------|
| 1. Beer | 13. Flatware | 25. Rocks (Tumbler Style) |
| 2. Beer Mug | 14. Goblet | 26. Sherry |
| 3. Pilsner | 15. Grande | 27. Shot Glass |
| 4. Brandy | 16. Hi-Ball | 28. Sorbet |
| 5. Champagne | 17. Hurricane | 29. Water (Footed Style) |
| 6. Champagne Flute | 18. Iced Tea | 30. Water (Tumbler Style) |
| 7. Coffee Mug | 19. Irish Coffee | 31. White Wine |
| 8. Collins | 20. Juice | 32. Wine |
| 9. Cordial | 21. Margarita | 33. Red Wine |
| 10. Creamer | 22. Martini | 34. Port |
| 11. Cup | 23. Old Fashion | |
| 12. Decanter | 24. Rocks (Footed Style) | |

ВАРИАНТЫ ИНДИВИДУАЛИЗАЦИИ ДИЗАЙНА ГОРЯЧЕГО ТИСНЕНИЯ



ИНДИВИДУАЛИЗИРОВАННЫЕ ЛОГОТИП И (ИЛИ) ТЕКСТ



СТАНДАРТНЫЙ СИМВОЛ И ОПИСАНИЕ



ТОЛЬКО СТАНДАРТНЫЙ СИМВОЛ



ТОЛЬКО СТАНДАРТНОЕ ОПИСАНИЕ

ИДЕНТИФИКАЦИОННЫЕ ЯРЛЫКИ-ЗАЩЕЛКИ CAMBRACK®

- Уникальная в отрасли система управления стеклянными изделиями 4-в-1 делает управление запасами быстрым и легким.
- Износостойкие ярлыки-защелки из АБС-пластика выдерживают высокие температуры промышленной машинной мойки.
- Практичная и экологичная замена утилизации имеющихся стоек и маркировке фломастерами, липкой лентой и настенными карточками.



ОТПЕЧАТАННЫЕ ЯРЛЫКИ-ЗАЩЕЛКИ (в упаковках по 6 штук) Цены можно узнать у торгового представителя фирмы Cambro.

		КОД			КОД			КОД
	Beer	CECBE6000		Goblet	CECGO6000		Rocks (Footed Style)	CECRF6000
	Beer Mug	CECBM6000		Grande	CECGR6000		Rocks (Tumbler Style)	CECRT6000
	Brandy	CECBR6000		Hi-Ball	CECHB6000		Sherry	CECSH6000
	Champagne	CECCH6000		Hurricane	CECHU6000		Shot Glass	CECSG6000
	Champagne Flute	CECCF6000		Iced Tea	CECIT6000		Sorbet	CECSB6000
	Coffee Mug	CECCM6000		Irish Coffee	CECIC6000		Water (Footed Style)	CECWF6000
	Collins	CECCL6000		Juice	CECJU6000		Water (Tumbler Style)	CECWT6000
	Cordial	CECCO6000		Margarita	CECMG6000		White Wine	CECWW6000
	Creamer	CECCR6000		Martini	CECMT6000		Wine	CECWI6000
	Cup	CECCP6000		Old Fashion	CECOF6000		Port	CECPO6000
	Decanter	CECDC6000		Pilsner	CECPI6000			CECBL6000 Чистый ярлык-защелка
	Flatware	CECFL6000		Red Wine	CECRW6000			

«СКЛАДСКИЕ АРТИКУЛЫ И ЦВЕТА НА ЕВРОПЕЙСКОМ СКЛАДЕ»

CECGO6000, CECJU6000, CECMG6000, CECMT6000, CECOF6000, CECRW6000, CECWW6000, CECBE6000, CECCF6000, CECBL6000

(Предлагается только на английском языке)

ТЕЛЕЖКИ CAMDOLLY®

- Позволяет перевозить штабели поддонов.
- Помогает персоналу безопасно перемещать тяжелые грузы.
- Изготавливается из чрезвычайно прочного пластика, не деформирующегося, не растрескивающегося, не ржавеющего и устойчивого к коррозии.
- Ролики усиленной конструкции.
- Выбирайте модели с поручнями и задними колесами большого диаметра.

Цвета: кофейно-бежевый (157), темно-коричневый (131), черный (110), синевато-серый (401), серый (180).
Цвета изделий CDR2020, CDR2020H: светло-серый (151).

Типы роликов

A: ролики 12,7 см: 2 с фиксатором, 2 поворотных, 1 с тормозом.

B: ролики 7,6 см: 4 поворотных, без тормозов.

C: ролики 25,4 см, 2 на кажд., поворотные ролики 12,7 см, 1 с тормозом.

D: ролики 8,9 см: 4 поворотных, без тормозов.

Доставляются посылочной почтой.:

CDR2020, CDR2020H, CD2020, CD1420, CD2028, CD1313, CD1327, CD100, CD160, CD200, CD300, CD400, CD1826PDB, 2030UT и 400STP.

Тележек Camdolly в упаковке: 1

*Изделие CDR2020H не зарегистрировано Национальным (США) санитарным фондом.

«СКЛАДСКИЕ АРТИКУЛЫ И ЦВЕТА НА ЕВРОПЕЙСКОМ СКЛАДЕ»

CDR2020, CDR2020H: (151)

Для посудных стоек

НАРУЖНЫЕ РАЗМЕРЫ Ш x Г x В 54,5 x 53 x 18,7 см

ВНУТРЕННИЕ РАЗМЕРЫ Ш x Г 53 x 53 см

159 КГ ВМЕСТИМОСТЬ	D ТИПЫ РОЛИКОВ
-----------------------	-------------------



CDR2020

НАРУЖНЫЕ РАЗМЕРЫ Ш x Г x В 53 x 64,1 x 92,7 см

ВНУТРЕННИЕ РАЗМЕРЫ Ш x Г 53 x 53 см

159 КГ ВМЕСТИМОСТЬ	D ТИПЫ РОЛИКОВ
-----------------------	-------------------



CDR2020H*
С хромированной ручкой.

Для подносов 46 x 66 см и плоских поддонов

НАРУЖНЫЕ РАЗМЕРЫ Ш x Г x В 50,8 x 80 x 97,2 см

ВНУТРЕННИЕ РАЗМЕРЫ Ш x Г 46 x 66 см

Вмещает: UPC101

136 КГ ВМЕСТИМОСТЬ	A ТИПЫ РОЛИКОВ
-----------------------	-------------------



CD1826H

НАРУЖНЫЕ РАЗМЕРЫ Ш x Г x В 57 x 57 x 21 см

ВНУТРЕННИЕ РАЗМЕРЫ Ш x Г 51,1 x 51,1 см

Также вмещает: 500LCD, 350LCD, 250LCD, 1000LCD, UC1000

136 КГ ВМЕСТИМОСТЬ	B ТИПЫ РОЛИКОВ
-----------------------	-------------------



CD2020

НАРУЖНЫЕ РАЗМЕРЫ Ш x Г x В 59,7 x 82,6 x 93 см

ВНУТРЕННИЕ РАЗМЕРЫ Ш x Г 47 x 66 см

Вмещает: UPC101

136 КГ ВМЕСТИМОСТЬ	C ТИПЫ РОЛИКОВ
-----------------------	-------------------



CD1826HB

НАРУЖНЫЕ РАЗМЕРЫ Ш x Г x В 56,5 x 65,7 x 93,7 см

ВНУТРЕННИЕ РАЗМЕРЫ Ш x Г 51,5 x 51,5 см

Также вмещает: 250LCD, 350LCD, 500LCD, 1000LCD

159 КГ ВМЕСТИМОСТЬ	B ТИПЫ РОЛИКОВ
-----------------------	-------------------



CD2020H

Для коробок с тестом для пиццы

См. также коробки под тесто для пиццы на стр. 167

НАРУЖНЫЕ РАЗМЕРЫ Ш x Г x В 50,5 x 71 x 26 см

ВНУТРЕННИЕ РАЗМЕРЫ Ш x Г 44,5 x 64,5 см

Вмещает: DB18263CW, DB18266CW, DB18263P

136 КГ ВМЕСТИМОСТЬ	A ТИПЫ РОЛИКОВ
-----------------------	-------------------



CD1826PDB
Предлагаются дополнительные ремни.

НАРУЖНЫЕ РАЗМЕРЫ Ш x Г x В 66,7 x 67,3 x 93 см

ВНУТРЕННИЕ РАЗМЕРЫ Ш x Г 52 x 52,5 см

Также вмещает: 250LCD, 350LCD, 500LCD

159 КГ ВМЕСТИМОСТЬ	C ТИПЫ РОЛИКОВ
-----------------------	-------------------



CD2020HB

ТЕЛЕЖКИ CAMDOLLY®

Для контейнеров Camcarrier® и Camtainer®

НАРУЖНЫЕ РАЗМЕРЫ Ш x Г x В 50 x 73 x 27 cm

ВНУТРЕННИЕ РАЗМЕРЫ Ш x Г 44 x 66,5 cm

Вмещает: 100MPC, UPC100, UC250, UC500, 250LCD, 350LCD, 500LCD



CD100

136 КГ ВМЕСТИМОСТЬ	A ТИПЫ РОЛИКОВ
-----------------------	-------------------



НАРУЖНЫЕ РАЗМЕРЫ Ш x Г x В 50 x 84 x 92 cm

ВНУТРЕННИЕ РАЗМЕРЫ Ш x Г 45 x 67,5 cm

Вмещает: 100MPC, UC250, UC500, 250LCD, 350LCD, 500LCD



CD100H

159 КГ ВМЕСТИМОСТЬ	A ТИПЫ РОЛИКОВ
-----------------------	-------------------



НАРУЖНЫЕ РАЗМЕРЫ Ш x Г x В 60 x 83,5 x 93 cm

ВНУТРЕННИЕ РАЗМЕРЫ Ш x Г 44,5 x 68 cm

Вмещает: 100MPC, UPC100, UC250, UC500, 250LCD, 350LCD, 500LCD



CD100HB

159 КГ ВМЕСТИМОСТЬ	C ТИПЫ РОЛИКОВ
-----------------------	-------------------



НАРУЖНЫЕ РАЗМЕРЫ Ш x Г x В 42 x 62 x 26,5 cm

ВНУТРЕННИЕ РАЗМЕРЫ Ш x Г 36 x 56 cm

Вмещает: UPC140, UPC160, UPC180, UPCS140, UPCS160, UPCS180, UPCS5160



CD160

136 КГ ВМЕСТИМОСТЬ	A ТИПЫ РОЛИКОВ
-----------------------	-------------------



НАРУЖНЫЕ РАЗМЕРЫ Ш x Г x В 49 x 65 x 26,5 cm

ВНУТРЕННИЕ РАЗМЕРЫ Ш x Г 43 x 59 cm

Вмещает: 300MPC, 1318MTC, UC1000, 1000LCD, UPC300, 1318CC



CD300

159 КГ ВМЕСТИМОСТЬ	A ТИПЫ РОЛИКОВ
-----------------------	-------------------



НАРУЖНЫЕ РАЗМЕРЫ Ш x Г x В 61 x 89,5 x 93 cm

ВНУТРЕННИЕ РАЗМЕРЫ Ш x Г 56 x 72,5 cm

Вмещает: 1826MTC

159 КГ ВМЕСТИМОСТЬ	A ТИПЫ РОЛИКОВ
-----------------------	-------------------



CD1826MTC

НАРУЖНЫЕ РАЗМЕРЫ Ш x Г x В 70 x 88,5 x 93,5 cm

ВНУТРЕННИЕ РАЗМЕРЫ Ш x Г 55,5 x 72,5 cm

Вмещает: 1826MTC

159 КГ ВМЕСТИМОСТЬ	C ТИПЫ РОЛИКОВ
-----------------------	-------------------



CD1826MTC HB

НАРУЖНЫЕ РАЗМЕРЫ Ш x Г x В 48,5 x 76,5 x 92 cm

ВНУТРЕННИЕ РАЗМЕРЫ Ш x Г 43 x 59 cm

Вмещает: 300MPC, 1318MTC, UC1000, 1000LCD, UPC300, 1318CC

159 КГ ВМЕСТИМОСТЬ	A ТИПЫ РОЛИКОВ
-----------------------	-------------------



CD300H

НАРУЖНЫЕ РАЗМЕРЫ Ш x Г x В 60 x 76 x 92 cm

ВНУТРЕННИЕ РАЗМЕРЫ Ш x Г 44 x 60 cm

Вмещает: 300MPC, 1318MTC, UC1000, 1000LCD, UPC300, 1318CC

159 КГ ВМЕСТИМОСТЬ	C ТИПЫ РОЛИКОВ
-----------------------	-------------------



CD300HB

НАРУЖНЫЕ РАЗМЕРЫ Ш x Г x В 53 x 70 x 23 cm

ВНУТРЕННИЕ РАЗМЕРЫ Ш x Г 46 x 63,5 cm

Вмещает: UPC400, UPCS400, UPCN400

136 КГ ВМЕСТИМОСТЬ	A ТИПЫ РОЛИКОВ
-----------------------	-------------------



с дополнительным привязным ремнем.

«СКЛАДСКИЕ АРТИКУЛЫ И ЦВЕТА НА ЕВРОПЕЙСКОМ СКЛАДЕ»

CD300, CD400: (401)

ТЕЛЕЖКИ CAMDOLLY®

Для молочных ящиков и коробок с банками 10-го размера

НАРУЖНЫЕ РАЗМЕРЫ Ш x Г x В 41,28 x 55,25 x 21,11 см

ВНУТРЕННИЕ РАЗМЕРЫ Ш x Г 35,24 x 49,05 см

Вмещает: молочные упаковки 35,6 x 48,3 см и упаковки банок № 10

159 КГ ВМЕСТИМОСТЬ	В ТИПЫ РОЛИКОВ
------------------------------	--------------------------



CD1420



НАРУЖНЫЕ РАЗМЕРЫ Ш x Г x В 56,6 x 77 x 21 см

ВНУТРЕННИЕ РАЗМЕРЫ Ш x Г 49,5 x 71 см

Вмещает: молочные упаковки 35,6 x 48,3 см, упаковки банок № 10 и УРС101, 300МРС, УРС400, 100МРС, УРС100, УРС300

159 КГ ВМЕСТИМОСТЬ	В ТИПЫ РОЛИКОВ
------------------------------	--------------------------



CD2028



НАРУЖНЫЕ РАЗМЕРЫ Ш x Г x В 41 x 41 x 21 см

ВНУТРЕННИЕ РАЗМЕРЫ Ш x Г 35 x 35 см

Вмещает: молочные упаковки 33 x 33 см

114 КГ ВМЕСТИМОСТЬ	В ТИПЫ РОЛИКОВ
------------------------------	--------------------------



CD1313



НАРУЖНЫЕ РАЗМЕРЫ Ш x Г x В 40,6 x 73,7 x 21 см

ВНУТРЕННИЕ РАЗМЕРЫ Ш x Г 34,6 x 67,6 см

Вмещает: молочные упаковки 33 x 33 см и упаковки банок № 10

136 КГ ВМЕСТИМОСТЬ	В ТИПЫ РОЛИКОВ
------------------------------	--------------------------



CD1327



ПОДСОБНЫЕ ТЕЛЕЖКИ

- Позволяют перевозить грузы до 272 Кг.
- Широкая платформа упрощает загрузку, а встроенные ручки облегчают маневрирование.
- Все модели оснащены роликами усиленной конструкции диаметром 12,7 см, закрепленными болтами на впрессованных металлических опорных пластинах.

Цвета: кофейно-бежевый (157), темно-коричневый (131), черный (110), синевато-серый (401), серый (180).

Ролики диам: 12,7 см: 2 с фиксатором, 2 поворотных, 1 с тормозом.

Подсобных тележек в упаковке: 1

НАРУЖНЫЕ РАЗМЕРЫ Ш x Г x В 50 x 81,5 x 98 см

ГРУЗОВАЯ ПЛОЩАДКА 50 x 75 см

272 КГ ВМЕСТИМОСТЬ



2030UT
С хромированной ручкой.
УТНСТР
Ремень длиной 508 см

НАРУЖНЫЕ РАЗМЕРЫ Ш x Г x В 63,2 x 106 x 93,3 см

ГРУЗОВАЯ ПЛОЩАДКА 60 x 90,5 см

272 КГ ВМЕСТИМОСТЬ



2436UTH
УТНСТР
Ремень длиной 508 см

НАРУЖНЫЕ РАЗМЕРЫ Ш x Г x В 63,2 x 106 x 93,3 см

ГРУЗОВАЯ ПЛОЩАДКА 60 x 90,5 см

272 КГ ВМЕСТИМОСТЬ



2436UTHS
С двумя ремнями.

Ремень для тележек Camdolly CD400 и CD1826PDB

КОД	ОПИСАНИЕ	НАР. РАЗМ.
400СТР	Планка	500 см длиной

Шт. в упаковке: 1



ТЕЛЕЖКИ ДЛЯ ПОДНОСОВ, ТАРЕЛОК И СТОЛОВЫХ ПРИБОРОВ

Тележка для подносов и тарелок

- Открытые отделения вмещают подносы и тарелки самых различных размеров.
- Используется отдельно или в сочетании с присоединяемой секцией для ножей.
- Изготавливается из легко очищаемого полиэтилена, не ржавеющего, не отслаивающегося и устойчивого к коррозии.
- Скругленные углы литого корпуса не повредят мебель и стены.
- Литые ручки и поворотные ролики усиленной конструкции диаметром 15,2 см облегчают маневрирование.

Цвета: черный (110), синевато-серый (401), кофейно-бежевый (157), темно-коричневый (131), гранитно-серый (191), гранитно-зеленый (192).

Ролики диам. 15,2 см: все поворотные, 2 с тормозом.

Виниловый кожух не зарегистрирован Национальным санитарным фондом США.



Вместе с моделью TDCR12 поставляются цилиндры для столовых приборов и виниловый чехол.



Виниловый кожух поставляется для гигиеничного хранения (модель TDCR12).



TDCR12

КОД	ОПИСАНИЕ	НАРУЖНЫЕ РАЗМЕРЫ Д x Ш x В
TDCR12	Тележка со стойкой	97 x 58 x 105 см
TDC2029*	Только тележка	97 x 56,5 x 87
CR12	Только стойка для ножей	84 x 58 x 23
FWC56	Цилиндр для столовых приборков	Ш 11,4 x В 14

Шт. в упаковке: 1 FWC56, шт. в упаковке: 12

*Изделие TDC2029 не выпускается в черном (110) варианте.

Тележка для подносов и столовых приборов

- Позволяет аккуратно складывать подносы и другие принадлежности для самообслуживания.
- Поставляются с восемью прозрачными пищевыми лотками из Samwear® поликарбонат для размещения тарелок, салфеток и не портящихся приправ.
- Вместе с тележкой поставляется также виниловый чехол.

Цвета: черный (110), синевато-серый (401), кофейно-бежевый (157), темно-коричневый (131), серый (180), гранитно-серый (191), гранитно-зеленый (192).

Ролики диам. 15,2 см: все поворотные, 2 с тормозом.

Виниловый кожух не зарегистрирован Национальным санитарным фондом США.



«СКЛАДСКИЕ АРТИКУЛЫ И ЦВЕТА НА ЕВРОПЕЙСКОМ СКЛАДЕ»

ТС1418: (401)

КОД	ОПИСАНИЕ	ШТ. В УПАКОВКЕ
ТС1418	Тележка с лотками и винил. кожухом	1

КОД	НАРУЖНЫЕ РАЗМЕРЫ Д x Ш x В	ГРУЗОПОДЪЕМНОСТЬ	МАКС. РАЗМЕР ЛОТКА	ВМЕСТИМОСТЬ ЛОТКА
ТС1418	82 x 54 x 116 см	227 Кг	36 x 46 см	180-200 в 2 стопах

Лотки рап для прилавков самообслуживания:

КОЛ-ВО, РАЗМЕРЫ	ВМЕСТИМОСТЬ
4 лотка размером GN 1/3, глубиной 10 см	каждый на 100 ножей, 100 ложек, 80 вилок
4 лотка размером GN 1/6, глубиной 10 см	для различных приправ



ТС1418



Виниловый кожух обеспечивает гигиеничное хранение (поставляется в комплекте).



РЕГУЛИРУЕМАЯ ТЕЛЕЖКА ДЛЯ ПОСУДЫ, СЕРИЯ S



Регулируемая тележка для посуды серии S

- Позволяет перевозить на одной тележке тарелки различных диаметров.
- Оснащена стойками, взаимное расположение которых легко регулируется.

Цвета изделий ADCS: черный (110), синевато-серый (401), серый (480), темно-коричневый (131).

Ролики: 2 поворотных ролика диам. 12,7 см с тормозом и 2 диам. 25,4 см.

Виниловый кожух не зарегистрирован Национальным санитарным фондом США.



Вмещает тарелки и миски диаметром от 11,7 до 33 см

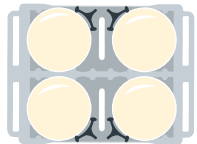

Тарелки диам.: 23,5 см - 33 см дюйм. 4 штабеля (по 60 шт.)
Макс. вместимость: 240 шт.

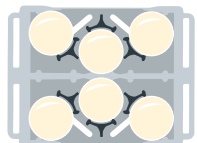

Тарелки диам.: 18,42 см - 23,5 см дюйм. 6 штабеля (по 60 шт.)
Макс. вместимость: 360 шт.

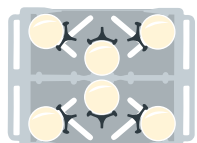

Тарелки диам.: 14,6 см - 18,42 см дюйм. 6 штабелей (по 45 шт.)
Макс. вместимость: 270 шт.

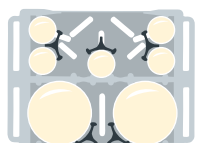

2 штабеля: диам.: 23,5 см - 33 см (по 60 шт.)
5 штабелей: диам.: 12,6 см (по 45 шт.)
Макс. вместимость: 345 шт.

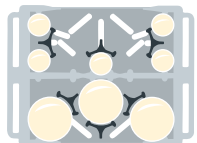

3 штабеля: диам.: 18,42 см - 23,5 см (по 60 шт.)
5 штабелей: диам.: 11,75 см (по 45 шт.)
Макс. вместимость: 405 шт.

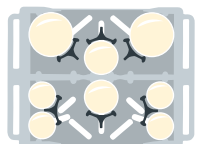

2 штабеля: диам.: 18,42 см - 23,5 см (по 60 шт.)
2 штабеля: диам.: 14,6 см - 18,42 см (по 45 шт.)
4 штабеля: диам.: 12,6 см (по 45 шт.)
Макс. вместимость: 390 шт.

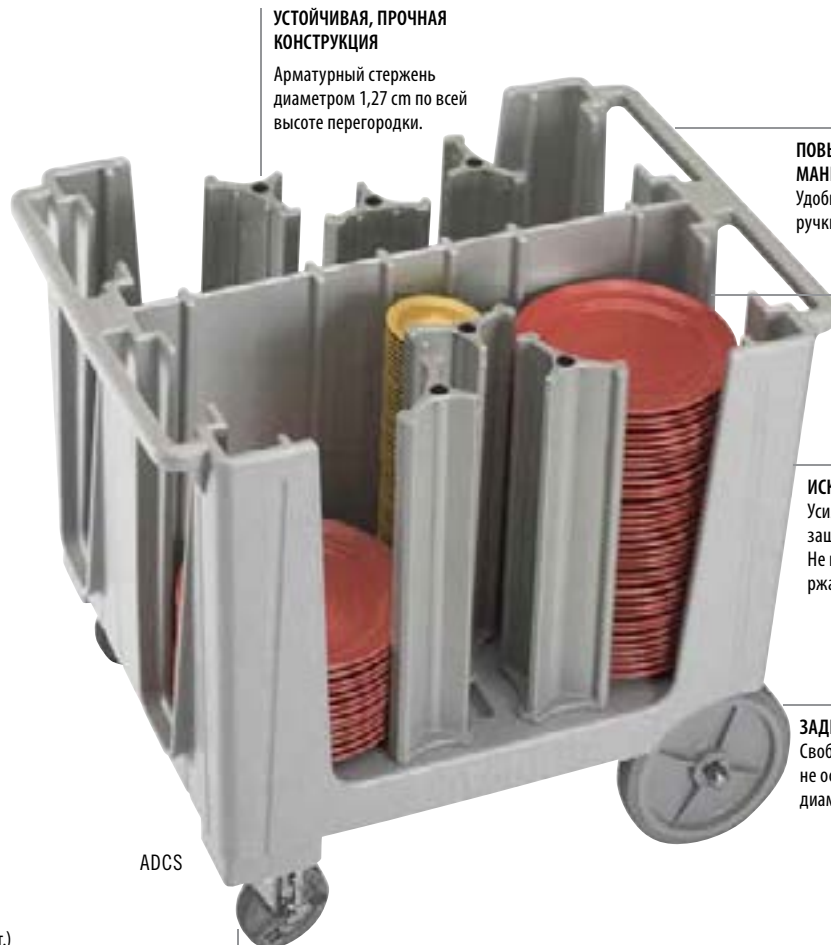

УСТОЙЧИВАЯ, ПРОЧНАЯ КОНСТРУКЦИЯ

Арматурный стержень диаметром 1,27 см по всей высоте перегородки.

ПОВЫШЕННАЯ МАНЕВРЕННОСТЬ
Удобные вплавленные ручки с двух сторон.

ВМЕСТИМОСТЬ
Стойки длиной 49,5 см, вмещающие от 45 до 60 тарелок.

ИСКЛЮЧИТЕЛЬНАЯ ИЗНОСОСТОЙКОСТЬ
Усиленная конструкция из полиэтилена защищает посуду от обкалывания. Не крошится, не растрескивается, не ржавеет.

ЗАДНИЕ КОЛЕСА
Свободно поворачивающиеся, не оставляющие следов колеса диаметром 25,4 см.

ADCS

ПЕРЕДНИЕ РОЛИКИ
Поворотные ролики диам. 12,7 см с тормозом



Задняя ось диаметром 2 см из никелированной стали выдерживает нагрузку до 227 Кг.



С каждой тележкой поставляется виниловый чехол для гигиеничного хранения посуды.

«СКЛАДСКИЕ АРТИКУЛЫ И ЦВЕТА НА ЕВРОПЕЙСКОМ СКЛАДЕ»

ADCS: (110), (401), (480)

КОД	ADCS
КОЛ-ВО РАЗДЕЛИТЕЛЕЙ	6
КОЛ-ВО ТАРЕЛОК В СТОПЕ	Прибл. 45-60
НАРУЖНЫЕ РАЗМЕРЫ Ш x Д x В	73 x 96 x 81 см
Шт. в упаковке: 1	Для тарелок диаметром от 11,7 см до 33 см.

РЕГУЛИРУЕМАЯ ТЕЛЕЖКА ДЛЯ ПОСУДЫ (МОДЕЛЬ ADC33)

- Регулируемые перегородки обеспечивают полную универсальность.
- Безопасное хранение тарелок, мисок, блюдец и подносов разной формы и размера.
- Эргономичная, прочная и маневренная конструкция.

Цвета модели ADC33: темно-коричневый (131), синевато-серый (401).

Ролики диаметром 15 см: 4 поворотных с тормозом и 1 средний фиксированный.

В комплект входит виниловый чехол для гигиеничного хранения посуды. Чехол не зарегистрирован Национальным санитарным фондом США.



Модель ADC33 не поставляется из г. Индустри, штат Калифорния (США).



Вмещает тарелки и миски диаметром от 11 до 33 см

КОД	ADC33
КОЛ-ВО РАЗДЕЛИТЕЛЕЙ	6
КОЛ-ВО ТАРЕЛОК В СТОПЕ	Прибл. 45-60
НАРУЖНЫЕ РАЗМЕРЫ Ш x Д x В	76,2 x 98,43 x 90,17 см

Шт. в упаковке: 1

Удобные литые ручки с двух сторон обеспечивают компактность и маневренность модели ADC33.



ADC33

Фиксированный ролик, закрепленный посередине, обеспечивает маневренность даже полностью загруженной тележки.

Поворотные ролики диаметром 15,24 см с тормозом в углах тележки.

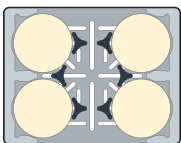

6 перегородок:
4 штабеля (11-33 см)
Круглые

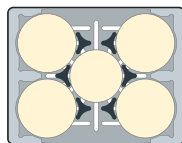

6 перегородок:
4 штабеля (11-33 см) Круглые +
1 штабель (17,5-30 см) Круглые

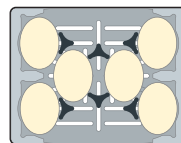

6 перегородок:
6 штабелей (20,3-29,2 x 12,7-21,9 см)
Овальные

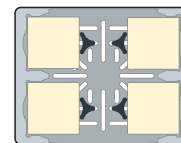

4 перегородок:
4 штабеля (25-28,8 см)
Квадратные

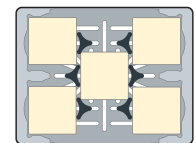

6 перегородок:
5 штабелей (24-27,9 см)
Квадратные

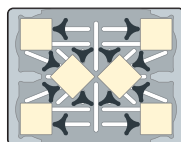

12 перегородок:
6 штабелей (15,2-20,3 см)
Квадратные или круглые

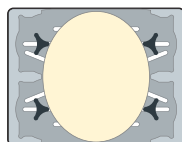

4 перегородок:
1 штабель (35-73,6 см) длинный х
максимальная ширина 59,9 см
Овальные подносы

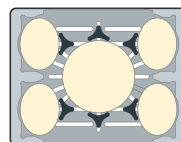

6 перегородок:
4 штабеля Овальные (29,2 x 21,9 см); 1 штабель
40,6 см Круглые подносы

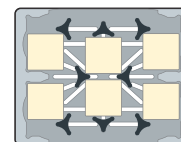

8 перегородок:
6 штабелей (20,3 см)
Квадратные средние

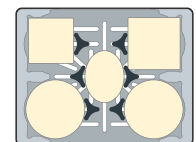

6 перегородок:
2 штабеля (33,7 см) Круглые
большие, 1 штабель (25,4 см)
Квадратные средние, 1 штабель
(29,2 см) Квадратные большие,
1 штабель (29,2 x 21,9 см)
Овальные средние

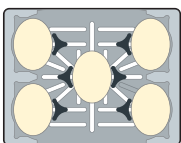

6 перегородок:
5 штабелей (29,2 x 21,9 см)
Овальные

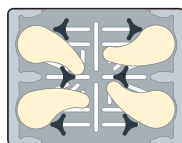

6 перегородок:
4 штабеля Тарелки особые

«СКЛАДСКИЕ АРТИКУЛЫ И
ЦВЕТА НА ЕВРОПЕЙСКОМ СКЛАДЕ»

ADC33: (131)

ТЕЛЕЖКИ ДЛЯ ТАРЕЛОК, В Т. Ч. VERSA И РЕГУЛИРУЕМАЯ ТЕЛЕЖКА ДЛЯ ПОДНОСОВ И ТАРЕЛОК

Тележки для тарелок Versa

- Надежные, вместительные средства хранения квадратных и круглых тарелок.
- Прочная наружная оболочка из полиэтилена не ржавеет, не растрескивается, не деформируется и не обкалывается.
- Тележки в стиле держателей для покерных фишек упрощают выемку тарелок.
- Грузоподъемность 2-сантиметровой стальной задней оси: 227 Кг.
- Вплавленные ручки с обеих сторон облегчают перевозку.
- Передние поворотные ролики диаметром 12,7 см с тормозом и не оставляющие следов задние колеса диаметром 25,4 см облегчают маневрирование.
- Сборка не требуется.

Цвета: черный (110), темно-коричневый (131), серый в крапинку (480).

Ролики: 2 поворотных ролика диам. 12,7 см с тормозом и 2 колеса диам. 25,4 см.

Поставляются с виниловыми крышками.

Поднос DCS950 защищен патентом США D603,120S. Поднос DCS1125 защищен патентом США D625,894.

«СКЛАДСКИЕ АРТИКУЛЫ И ЦВЕТА НА ЕВРОПЕЙСКОМ СКЛАДЕ»

DCS950, DCS1125: (480)



Тележка DCS1125 вмещает 4 стопы по 45-60 круглых тарелок диаметром до 28,6 см или квадратных тарелок со стороной до 24,1 см.

Тележка DCS950 вмещает 5 стоп по 45-60 круглых тарелок диаметром до 24,1 см или 4-5 стоп квадратных тарелок со стороной до 20,5 см.

Тележки для посуды в стиле держателей для покерных фишек

- Позволяют хранить и предохранять от повреждения ценную посуду.
- Разделительные перегородки вплавлены.
- Изготавливаются из прочного полиэтилена.
- Тележки открыты с обеих сторон, что упрощает их загрузку и разгрузку.
- Скругленные внутренние и наружные углы предохраняют от повреждений посуду, мебель и стены.

Цвета: черный (110), синевато-серый (401), темно-коричневый (131), гранитно-серый (191).

Ролики: 2 поворотных ролика диам. 12,7 см с тормозом и 2 колеса диам. 25,4 см.

Поставляются с виниловыми крышками.



«СКЛАДСКИЕ АРТИКУЛЫ И ЦВЕТА НА ЕВРОПЕЙСКОМ СКЛАДЕ»

DC1225: (191)



Поставляются с гигиеничным пластиковым чехлом, рекомендуемым для защиты посуды и подносов от загрязнения.

Сменные чехлы можно заказывать из списка сменных компонентов на сайте www.cambro.com.

Регулируемая тележка для подносов и тарелок

- Позволяет хранить тарелки и подносы самых различных размеров.
- Две регулируемые перегородки легко перемещаются и закрепляются в новом положении.
- Изготавливаются из долговечного полиэтилена.
- Легко очищаются, не деформируются, не ржавеют, не скалываются и не ломаются.

Цвета: черный (110), синевато-серый (401), кофейно-бежевый (157), темно-коричневый (131), серый (180), гранитно-серый (191), гранитно-зеленый (192).

Ролики: 4 поворотных ролика диам. 15,2 см, в т. ч. 2 с тормозом.

Максимальная грузоподъемность: 227 Кг.

Поставляются с виниловыми крышками.



«СКЛАДСКИЕ АРТИКУЛЫ И ЦВЕТА НА ЕВРОПЕЙСКОМ СКЛАДЕ»

TDC30: (191)



С каждой тележкой поставляется виниловый чехол для гигиеничного хранения посуды.

Тележки для посуды Versa

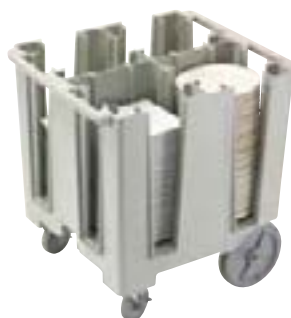
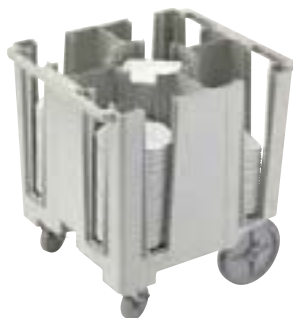

КОД	DCS950	DCS1125
РАЗМЕРЫ ТАРЕЛОК (КРУГЛЫЕ)	21,3 - 24,1 см	24,4 - 28,6 см
РАЗМЕРЫ ТАРЕЛОК (КВАДРАТНЫЕ)	18,4 - 20,5 см	21,3 - 24,1 см
ОТДЕЛЕНИЙ В ТЕЛЕЖКЕ	5, 45-60 кол-во тарелок в стопе	4, 45-60 кол-во тарелок в стопе
НАРУЖНЫЕ РАЗМЕРЫ Ш x Д x В	69 x 78 x 81 см	69 x 78 x 81 см

Шт. в упаковке: 1

С каждой тележкой поставляется виниловый чехол для гигиеничного хранения посуды.

Тележки для посуды в стиле держателей для покерных фишек



КОД	DC575	DC700	DC825
РАЗМЕРЫ ТАРЕЛОК	14,6 см	14,9 - 17,8 см	18,1 - 21 см
ОТДЕЛЕНИЙ В ТЕЛЕЖКЕ	6, 45-60 кол-во тарелок в стопе	6, 45-60 кол-во тарелок в стопе	4, 45-60 кол-во тарелок в стопе
НАРУЖНЫЕ РАЗМЕРЫ Ш x Д x В	83 x 60 x 81 см	83 x 60 x 81 см	73 x 60,5 x 81,5 см

Шт. в упаковке: 1

Тележки для посуды в стиле держателей для покерных фишек



КОД	DC1225
РАЗМЕРЫ ТАРЕЛОК	28,9 - 31,1 см
ОТДЕЛЕНИЙ В ТЕЛЕЖКЕ	4, 45-60 кол-во тарелок в стопе
НАРУЖНЫЕ РАЗМЕРЫ Ш x Д x В	83 x 70 x 81,5 см

Шт. в упаковке: 1

Регулируемая тележка для подносов и тарелок



КОД	TDC30
КОЛ-ВО РАЗДЕЛИТЕЛЕЙ	2
КОЛ-ВО ТАРЕЛОК В СТОПЕ	Прибл. 45-60
КОЛ-ВО ПОДНОСОВ В СТОПЕ	80 подносов: 36 x 46 см
НАРУЖНЫЕ РАЗМЕРЫ Ш x Д x В	59 x 99 x 88 см
ВНУТРЕННИЕ РАЗМЕРЫ Ш x Г	78,7 x 46 см (без разделителей)

Шт. в упаковке: 1

КОРБОККИ САМВОХ® ДЛЯ ГРЯЗНОЙ ПОСУДЫ И ТАРЕЛОК



Пластик «Регал» (ABS)



КОД	1120CVR	1520CVR
ОПИСАНИЕ	Коробка для столовых приборов с четырьмя отделениями	Cambox
РАЗМЕРЫ Д x Ш x В	28,9 x 52 x 9,5 cm	38,9 x 50,6 x 12,5 cm
Шт. в упаковке: 12	Цвета: черный (110), темно-коричневый (131).	



КОД	21155CVR	21157CVR	1722CVR
ОПИСАНИЕ	Cambox	Cambox	Cambox
РАЗМЕРЫ Ш x Д x В	38,7 x 51,4 x 12,5 cm (с ручкой)	38,6 x 51,2 x 17,6 cm	42,9 x 55,6 x 12,1 cm
Шт. в упаковке: 12	Цвета: черный (110), темно-коричневый (131).		



Полиэтилен



КОД	415CVP	912CVP	1120CVP	1520CVP & 1520CVPF*
ОПИСАНИЕ	Вставная коробка для столовых приборов	Коробка для принадлежностей	Коробка для столовых приборов с четырьмя отделениями	Коробка Cambox
РАЗМЕРЫ Ш x Д x В	11,3 x 36 x 10,3 cm	23 x 30,6 x 13 cm	28,9 x 52 x 9,5 cm	38,9 x 50,6 x 12,5 cm

Шт. в упаковке: 12 Цвета: черный (110), темно-коричневый (131), светло-серый (180).

*Примечание: изделие 1520CVPF отличается от выпускаемого в настоящее время изделия 1520CVP только тем, что у него плоская внутренняя поверхность.



КОД	1621CVP	21155CVP	21157CVP	1722CVP
ОПИСАНИЕ	Cambox	Cambox	Cambox	Cambox
РАЗМЕРЫ Д x Ш x В	39,7 x 52 x 12,4 cm	38,7 x 51,4 x 12,5 cm (с ручкой)	38,6 x 51,2 x 17,6 cm	42,9 x 55,6 x 12,1 cm

Шт. в упаковке: 12 Цвета: черный (110), темно-коричневый (131), светло-серый (180).

Крышки коробок



КОД	1520CVP	1722CVP	2115CVP	2115CVR
К ИЗДЕЛИЯМ	1520CVP	1722CVR, 1722CVP	21155CVP, 21157CVP	2115CVR, 21157CVR
РАЗМЕРЫ Ш x Д	40,6 x 52 cm	44 x 56,8 cm	39,4 x 52 cm	39,4 x 52 cm

Шт. в упаковке: 12 Цвет: белый (148).



ТЕЛЕЖКА КД ДЛЯ ОБСЛУЖИВАНИЯ И ПОДСОБНАЯ ТЕЛЕЖКА КД

- Многоцелевые, долговечные и недорогие тележки.
- Ограждения судового типа и слегка текстурированная поверхность полок препятствуют смещению содержимого при перевозке.
- Алюминиевые стойки обеспечивают устойчивость.
- Поставляются в разобранном виде, что позволяет сводить к минимуму стоимость пересылки.
- Сборка занимает всего несколько минут.

Цвета комплектов тележек, полок и панелей: черный (110), серый в крапинку (480).

Цвет контейнера для мусора и держателя для столовых приборов: черный (110).



На каждой полке ВС340KD помещаются одна полноразмерная стойка для тарелок или два стандартных ящика для перевозки посуды.

Во время сборки могут быть установлены дополнительные панели, закрывающие тележку с трех сторон.

Четыре покрытых молотковой краской стальных поворотных ролика обеспечивают бесшумную перевозку и устойчивость тележки при маневрировании.



Флотские бортики предотвращают падение грузов.

Прочные алюминиевые стойки.

BC340KD

Долговечная, не покрывающаяся пятнами поверхность легко очищается.



Показано с дополнительными панелями на одной полке.

КОД	BC331KD	BC340KD
ОПИСАНИЕ	Тележка для обслуживания	Крупная подсобная тележка
ДИАМ. РОЛИКОВ (СМ) И ТИП РОЛИКОВ	4 поворотных ролика 10,2 см, без тормоза	4 поворотных ролика 12,7 см, без тормоза
НАРУЖНЫЕ РАЗМЕРЫ Д x Г x В	83,5 x 41 x 96,5 см	101,5 x 54 x 95 см
РАЗМЕРЫ ПОЛКИ Д x Г x В	62 x 40 x 30 см	80 x 52 x 29,8 см
ГРУЗОПОДЪЕМНОСТЬ	136 Кг	180 Кг

Шт. в упаковке: 1

Дополнительные принадлежности



КОД	BC331KDTС	BC331KDSH	BC340KDP
ОПИСАНИЕ	30 л Контейнер для мусора	9,5 л Держатель для столовых приборов	Один комплект полок и панелей (только для BC340KD)
РАЗМЕРЫ Ш x Г x В	33 x 24 x 56 см	33 x 24 x 18,5 см	80,3 x 45 x 29,8 см

Шт. в упаковке: 1

ТЕЛЕЖКИ ДЛЯ ОБСЛУЖИВАНИЯ

- Универсальные многоцелевые тележки, долговечные и надежные.
- Находят идеальное применение при разгрузке автофургонов и приготовлении банкетных столов.
- Изготавливаются из цельного полиэтилена с литыми ручками и полками.
- Предлагаются на выбор модели с открытыми и закрытыми боковыми отделениями.

Цвета: черный (110), синева-серый (401), темно-коричневый (131), кофейно-бежевый (157), гранитно-серый (191).

Изделия BC225, BC2254S, BC11TC и BC115SH доставляются компанией UPS.



Открытые тележки

Код	BC225	BC2254S	BC235
ДИАМ. РОЛИКОВ (СМ) И ТИП РОЛИКОВ	7,6 см, 2 с фикс., 2 поворотных, 1 с тормозом	7,6 см, 4 с фикс., 1 с тормозом	12,7 см, 2 с фикс., 2 поворотных, 1 с тормозом
НАРУЖНЫЕ РАЗМЕРЫ Д x Г x В	71 x 41 x 82 см	71 x 41 x 82 см	95 x 55 x 88 см
РАЗМЕРЫ ПОЛКИ Д x Г x В	56 x 39,5 x 29 см	56 x 39,5 x 29 см	79 x 52 x 29 см
ГРУЗОПОДЪЕМНОСТЬ	159 Кг	159 Кг	227 Кг

Шт. в упаковке: 1



Код	BC2354S	BC230	BC2304S
СДИАМ. РОЛИКОВ (СМ) И ТИП РОЛИКОВ	12,7 см, 4 поворотных, 1 с тормозом	12,7 см, 2 с фикс., 2 поворотных, 1 с тормозом	12,7 см, 4 поворотных, 1 с тормозом
НАРУЖНЫЕ РАЗМЕРЫ Д x Г x В	95 x 55 x 88 см	84,5 x 51 x 88 см	84,5 x 51 x 88 см
РАЗМЕРЫ ПОЛКИ Д x Г x В	79 x 52 x 29 см	69 x 49,5 x 29 см	69 x 49,5 x 29 см
ГРУЗОПОДЪЕМНОСТЬ	227 Кг	227 Кг	227 Кг

Шт. в упаковке: 1



Закрытые тележки

Код	BC330	BC3304S
ДИАМ. РОЛИКОВ (СМ) И ТИП РОЛИКОВ	12,7 см, 2 с фикс., 2 поворотных, 1 с тормозом	12,7 см, 4 поворотных, 1 с тормозом
НАРУЖНЫЕ РАЗМЕРЫ Д x Г x В	84,5 x 51 x 88 см	84,5 x 51 x 88 см
РАЗМЕРЫ ПОЛКИ Д x Г x В	69 x 46,5 x 29 см	69 x 46,5 x 29 см
ГРУЗОПОДЪЕМНОСТЬ	227 Кг	227 Кг

Шт. в упаковке: 1

Дополнительные принадлежности



КОД	BC11TC*	BC115SH*
ОПИСАНИЕ	42 л Мусорница	6,6 л Держатель стол. приборов
РАЗМЕРЫ Ш x Г x В	35 x 20,6 x 53,7 см	36,8 x 15,2 x 13,7 см

Шт. в упаковке: 1

*Изделия BC11TC и BC115SH не подходят к тележкам для обслуживания KD. Изделия BC11TC и BC115SH выпускаются только в черном (110) и темно-коричневом (131) вариантах.



СТЕЛЛАЖ

Основные Характеристики Всех Серий Camshelving®

Краткое руководство по сериям стеллажей Camshelving

Руководство по кодам изделий

Бесплатные дизайнерские услуги для покупателей стеллажей Camshelving

Краткий справочник по общей длине изделий серий Camshelving

Camshelving Premium Series

Premium Series Таблица грузоподъемности секции

Принадлежности Camshelving Premium Series

Система компактного хранения с направляющими рельсами

Camshelving Elements Series

Elements Series Таблица грузоподъемности секции

Принадлежности Camshelving Elements Series

Camshelving Basics Plus Series

Basics Plus Series Таблица грузоподъемности секции

Принадлежности Camshelving Basics Plus Series

Настенные Полки Camshelving и Дополнительные Секции Storesafe

Напольные опоры нижней полки

Стеллажи на всю ЖИЗНЬ



ХРАНЕНИЕ ПО-НОВОМУ.

С тремя отдельными сериями стеллажей Camshelving® — можно достойно оснастить любое хранилище!

Каждое предприятие общественного питания, независимо от размера и бюджета, достойно оптимальной экономии и санитарии, безопасности продуктов питания и функциональности, а также максимально эффективной организации пространства. Все это возможно благодаря системам хранения Camshelving, которые помогают предприятиям общественного питания оптимизировать организацию, обеспечивать безопасность пищевых продуктов, сократить трудозатраты, упростить складской учет, уменьшить объем пищевых отходов и упразднить расходы на возмещение.



Изделия Camshelving защищены следующими патентами США:

D498,664 S, D508,646 S, D512,867 S, D623,929 S, D624,764 S, D648,582 S, D630,935 S, D648,159 S, D651,433 S, D648,160 S, D697,391 S, D727,715 S, D728,347 S, D728,348 S, D707,994 S, D739,989 S, D663,912 S, D736,488 S, D739,989 S, D760,519 S, US 6,981,454B2



Изделия фирмы Cambro, предназначенные для хранения и перевозки, обеспечивают безопасное обращение с пищевыми продуктами.



КОМПОНЕНТ

Изделия соответствуют критериям Национального санитарного фонда США по санитарии и очищаемости.



Продукция одобрена Ассоциацией технического надзора. (Technischer Überwachungs-Verein)



Продукция позволяет соответствовать принципам системы HACCP.



Пригодно для хранения пищевых продуктов



Пригодно для машинной мойки



Не содержит кадмия



Утилизируемый полипропилен

camguard
ANTIMICROBIAL SHELF PLATES

Материал полок легирован бактерицидным составом для подавления роста плесени, грибка и бактерий.

CAMSHELVING®

ОСНОВНЫЕ ХАРАКТЕРИСТИКИ ВСЕХ СЕРИЙ CAMSHELVING

Не Ржавеют

Обеспеченные пожизненной гарантией от ржавчины и коррозии системы хранения Camshelving позволяют избежать неудобств и затрат на ремонт и замену испорченных стеллажей. Только фирма Cambro изготавливает стеллажи на всю жизнь.



Пригодны Для Разных Условий

Системы хранения Camshelving выдерживают все виды экстремального хранения и температур и устойчивы к воздействию влаги, химически активных веществ, солей, пищевых кислот и влажности. Системы Camshelving можно установить где угодно – они не будут ржаветь.

от -38°C до +88°C

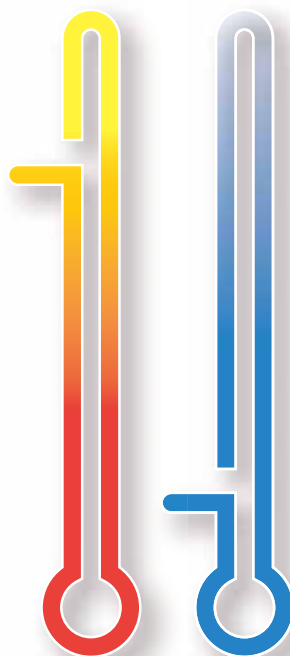

Оптимальное Использование Пространства

Благодаря продуманному дизайну компонентов, место хранения увеличивается даже в ограниченном пространстве.

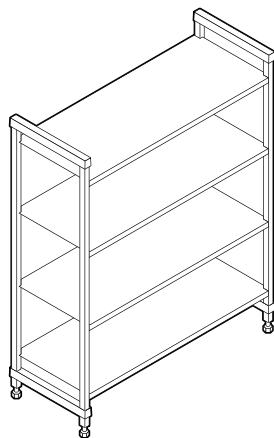

Базовая секция



Базовая секция + дополнительная секция

Общая Стойка

Место — это деньги. Дизайн стеллажей позволяет их соединять, максимально увеличивая полезную площадь, но не нарушая грузоподъемности.

PREMIUM series

ELEMENTS series

New!

BASICS PLUS series

Легко Моются

Мойка стеллажей не должна занимать много времени. В любое время мойка осуществляется легко и просто, не мешая хранению и не нарушая повседневной деятельности.



Легко Регулируются

Для универсальности хранения каждая полка устанавливается и регулируется отдельно от остальных, ведь габариты продуктов и нагрузка могут меняться.

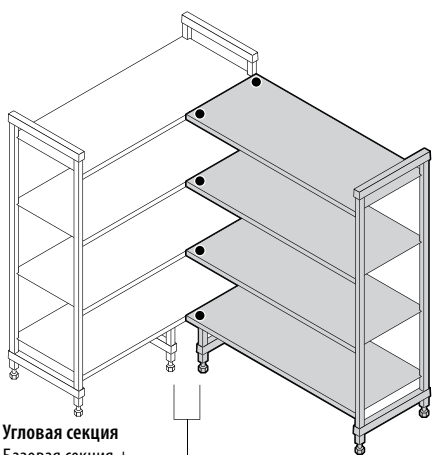

Угловая секция
Базовая секция + дополнительная секция с 1 комплектом угловых соединителей на каждую полку и 2 напольными опорами.



П-образный стеллаж
Две базовые секции + промежуточные полки с 2 комплектами угловых соединителей на каждую полку и 4 напольными опорами.

Пространство угловых полок

Избавьтесь от бесполезного пространства, превратив его в непрерывную, легкодоступную полезную площадь с помощью угловых соединителей.

КРАТКОЕ РУКОВОДСТВО ПО СЕРИЯМ СТЕЛЛАЖЕЙ CAMSHELVING®

Фирма Cambro изготавливает устойчивые к появлению ржавчины и коррозии и соответствующие санитарным нормам системы стеллажей, которые выдерживают строгие требования коммерческих предприятий общественного питания. Настоящее руководство поможет выбрать самые подходящие системы Camshelving для всех хранилищ на предприятии. Только фирма Cambro изготавливает стеллажи на всю жизнь.



КОМПОНЕНТ



camguard
ANTIMICROBIAL SHELF PLATES

PREMIUM series

Хранилища	<p>Предприятие общественного питания с большой проходимостью, с постоянной загрузкой и разгрузкой тяжелой продукции. Частые или непрерывные завозы.</p> <p>Влажное хранилище — морозильные камеры, холодильные камеры, места мытья посуды</p> <p>Сухое хранилище — нерасфасованные продукты, оборудование для пищевого обслуживания, посуда, столовое белье, оборудование для розничных торговых точек.</p>
Рекомендуемые сегменты рынка	<p>Гостиницы и казино, рестораны, рестораны быстрого питания, школы, высшие учебные заведения, лечебные учреждения, военные учреждения, дворцы съездов, стадионы, экскурсионные суда, обслуживающие предприятия общественного питания, банкетные залы, службы корпоративного питания, продуктовые и круглосуточные магазины.</p>
Материал	<p>Стойки и перекладины изготовлены из стальных стержней с гладким покрытием из полипропилена. Оптимальная прочность и долговечность для эксплуатации в условиях самой высокой нагрузки.</p>
Сборка	<p>Соединители вплавлены в изделие, что означает меньшее количество деталей и легкую сборку.</p>
<p>Грузоподъемность (Premium при длине 680—1280 mm) (Elements при длине 610—1220 mm) (Basics Plus при длине 765—1220 mm)</p>	<p>Стационарная секция: 200 кг (полка), 800 кг (секция). Передвижная секция: 340 кг (секция). Угловая секция и П-образный стеллаж: 180 кг (полка), 810 кг (секция, стеллаж).</p>
Пожизненная гарантия от ржавления и коррозии	Панели полок, стойки и перекладины
Длина полок	680, 780, 880, 980, 1080, 1180, 1280, 1380, 1480, 1580, 1680, 1780 mm
Глубина полок	300, 400, 500, 600 mm
Высота стойки	Стационарная: 1700, 1800, 2140 mm Передвижная: 1790 mm (с колесами)
Передвижные секции	ДА
Система компактного хранения с направляющими рельсами	ДА
Напольная опора нижней полки	ДА
Направляющие полок	ДА
Вертикальная кассета для сушки и хранения (Стойка для подносов, разделочных досок и крышки)	ДА
Кассета для сушки и хранения выпуклых крышек	НЕТ
Угловая кассета для сушки и хранения	ДА
Перегородка для полок (для хранения узких предметов)	ДА
Разделитель полок (для пищевых лотков и коробок)	ДА
Выдвижная стойка для поддонов и подносов	ДА
Защитная сетка для полки	ДА

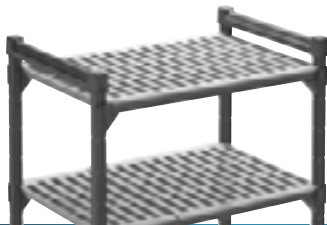

КОМПОНЕНТ

camguard
ANTIMICROBIAL SHELF PLATES



КОМПОНЕНТ



ELEMENTS series

BASICS PLUS series

Предприятие общественного питания с большой проходимостью, с постоянной загрузкой и разгрузкой среднетяжелой и тяжелой продукции. 5—7 заводов в неделю.

Влажное хранилище — морозильные камеры, холодильные камеры, места мытья посуды

Сухое хранилище — нерасфасованные продукты, оборудование для пищевого обслуживания, посуда, столовое белье, оборудование для розничных торговых точек.

Предприятие общественного питания с большой проходимостью, с постоянной загрузкой и разгрузкой легкой и среднетяжелой продукции. 2 - 5 завоза в неделю.

Влажное хранилище — морозильные камеры, холодильные камеры, места мытья посуды

Сухое хранилище — нерасфасованные продукты, оборудование для пищевого обслуживания, столовое белье, оборудование для розничных торговых точек, и одноразового.

Гостиницы и казино, рестораны, рестораны быстрого питания, школы, высшие учебные заведения, лечебные учреждения, военные учреждения, дворцы съездов, стадионы, экскурсионные суда, обслуживающие предприятия общественного питания, банкетные залы, службы корпоративного питания, продуктовые и круглосуточные магазины.

Гостиницы и казино, рестораны, рестораны быстрого питания, школы, высшие учебные заведения, лечебные учреждения, дворцы съездов, стадионы, обслуживающие предприятия общественного питания, банкетные залы, службы корпоративного питания, круглосуточные магазины, кафе и йогуртерии.

Стойки и перекладины изготовлены из принципиально нового композитного материала, который легок по весу, но достаточно прочен, чтобы выдерживать жесткие условия нагрузки.

Стойки и перекладины изготовлены из того же принципиально нового композитного материала, что и изделия серии Elements. Негромоздкий дизайн легок по весу, но достаточно долговечен и прочен, чтобы выдерживать разнообразные условия хранения.

Простая сборка.

Простая сборка.

Стационарная секция: 363 кг (полка), 907 кг (секция).

Передвижная секция: 340 кг (секция).

Угловая секция и П-образный стеллаж: 185 кг (полка), 820 кг (секция, стеллаж).

Стационарная секция: 190 кг (полка), 800 кг (секция).

Угловая секция и П-образный стеллаж: 130 кг (полка), 590 кг (секция, стеллаж).

Панели полок, стойки и перекладины

Панели полок, стойки и перекладины

610, 765, 915, 1070, 1220, 1375, 1525, 1830 mm

765, 915, 1070, 1220, 1375, 1525, 1830 mm

360, 460, 540, 610 mm

360, 460, 540, 610 mm

Стационарная: 1630, 1830, 2140 mm

Передвижная: 1778, 1980 mm (с колесами)

Стационарная: 1630, 1830, 2140 mm

ДА

НЕТ

НЕТ

НЕТ

ДА

ДА

ДА

НЕТ

ДА

ДА

ДА

НЕТ

ДА

ДА

ДА

ДА

ДА

НЕТ

ДА

ДА

ДА

ДА

РУКОВОДСТВО ПО КОДАМ ИЗДЕЛИЙ

Коды продуктов Cambro являются простыми, что делает легкой идентификацию типа требуемого устройства или комплектующих. Кодовые номера состоят из 3 частей.

1. **Префикс:** указывает на марку стеллажа и тип выбранной модели.
2. **Размеры:** глубина, длина и высота.
3. **Индекс:** тип и количество полок.

Полные секции

MP Camshelving® Premium Series

- MPU Стационарные Базовые Секции
- MPA Стационарные Дополнительные Секции
- MPMU Передвижные базовые
- MPHU Передвижные секции компактного хранения

E Camshelving Elements Series

- ESU Стационарные Базовые Секции
- EA Стационарные Дополнительные Секции
- EMU Передвижные базовые

CB Camshelving Basics Plus Series

- CBU Стационарные Базовые Секции
- CBA Стационарные Дополнительные Секции



Пример кода базовой секции Camshelving серии Premium 40 Г x 110 Д x 170 В см с 4 решетчатыми полками.

V4 4 Решетчатых Полки

V5 5 Решетчатых Полки

S4 4 Сплошных Полки

S5 5 Сплошных Полки

VS4 3 Решетчатые Полки + 1 Сплошная Полок

VS5 4 Решетчатые Полки + 1 Сплошная Полок

V4PKG* 4 Решетчатых Полки

V5PKG* 5 Решетчатых Полки

S4PKG* 4 Сплошных Полки

VS4PKG* 3 Решетчатые Полки + 1 Сплошная Полок

*Premium Series только.



Пример кода базовой секции Camshelving серии Basics Plus 18"D x 36"L x 64"H (46 Г x 91 Д x 163 В см) с 4 решетчатыми полками.

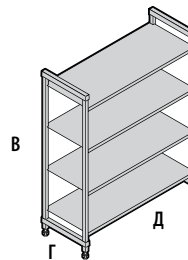

Комплекты стоек и полок

MP Camshelving® Premium Series

- MPSK Стационарные Комплект Полок
- MPPK Комплекты Стационарных Стоек
- MPMPK Комплекты Передвижных Стоек

E Camshelving Elements Series

- ESK Стационарные Комплект Полок
- EPK Комплекты Стационарных Стоек
- EMSK Передвижные Комплект Полок
- EMPK Комплекты Передвижных Стоек

CB Camshelving Basics Plus Series

- CBSK Стационарные Комплект Полок
- CBPK Комплекты Стационарных Стоек

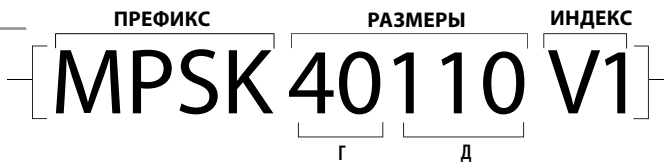

Пример кода комплекта решетчатых полок для стационарных стеллажей Camshelving серии Premium 40 Г x 110 Д см в одной упаковке.

V1 1 Решетчатая Полка

S1 1 Сплошная Полка

V4 4 Решетчатых Полок

V5 5 Решетчатых Полок

S4 4 Сплошных Полок

S5 5 Сплошных Полок

VS4* 3 Решетчатые Полка + 1 Сплошная Полка

VS5* 4 Решетчатые Полка + 1 Сплошная Полка

*Elements и Basics Series Plus только.

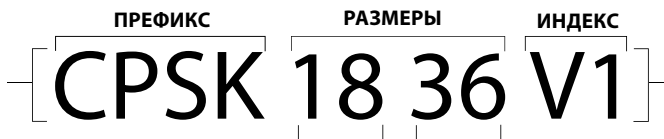

Пример кода комплекта решетчатых полок для стационарных стеллажей Camshelving серии Basics Plus 18"D x 36"L (46 Г x 91 Д см) в одной упаковке.

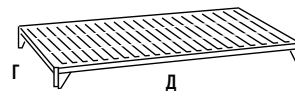

Принадлежности

1. Если принадлежности рассчитаны на несколько модельных рядов стеллажей, код начинается с букв «CS»
2. Если принадлежности рассчитаны только на один модельный ряд стеллажей, код начинается с букв префикса модельного ряда.

Пример: Угловые соединители:

- a. MPCC1 = Комплект угловых соединителей серии Camshelving Premium
- b. ECC1 = Комплект угловых соединителей серии Camshelving Elements
- c. CBCC1 = Комплект угловых соединителей серии Camshelving Basics Plus

БЕСПЛАТНЫЕ ДИЗАЙНЕРСКИЕ УСЛУГИ ДЛЯ ПОКУПАТЕЛЕЙ СТЕЛЛАЖЕЙ CAMSHELVING®

Фирма Cambro стремится облегчить выбор подходящих и практичных систем

хранения и с этой целью предоставляет услуги индивидуального дизайна

стеллажей с помощью патентованной компьютерной программы. Проблемы

использования пространства и организации производственного процесса,

а также другие организационные трудности быстро решаются с

приобретением подходящих изделий. Полезная площадь

максимально увеличится с минимальным количеством изделий.

Получив все необходимые сведения, опытные дизайнеры фирмы разработают

двух- и трехмерный план размещения секций и перечень изделий по залу (зоне) для

оформления заказа. Проекты выполняются и отправляются по электронной почте в

течение 24—48 рабочих часов, в зависимости от количества залов и

сложности работы.

Будем рады найти для вас идеальное решение проблемы хранения. Звоните или

пишите по электронной почте консультантам фирмы по стеллажам Camshelving.

Электронная почта: shelving@cambro.com или

Телефон: (877) 737-0663 (ЗВОНОК БЕСПЛАТНЫЙ)

Это легко! Для начала укажите:

- Наименование проекта
- Тип хранилища (морозильная камера, холодильная камера)
- Размеры зала (-ов) (длина x ширина x высота)
- Местонахождение и размера двери (входа)
- Помехи (компрессор, трубы)
- Предпочтения и требования

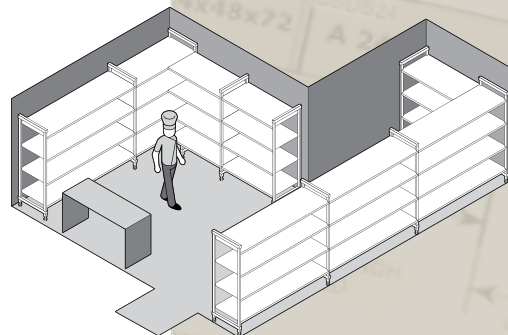
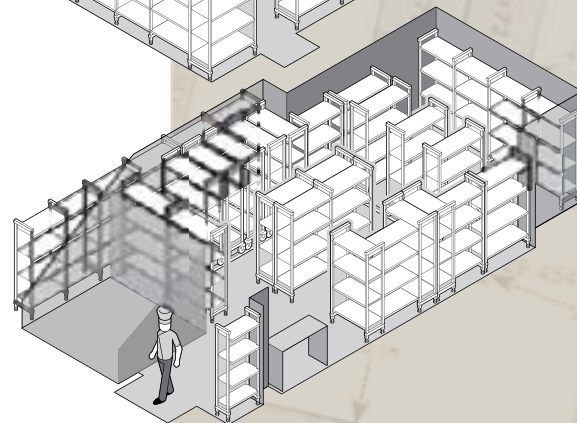
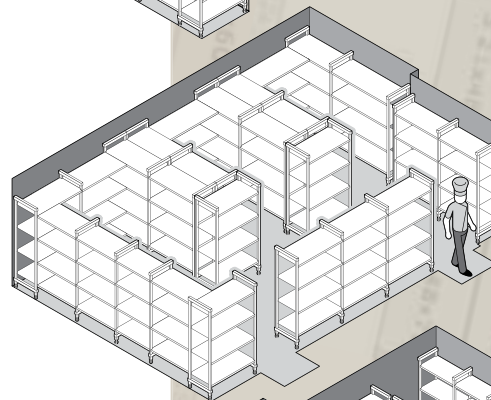
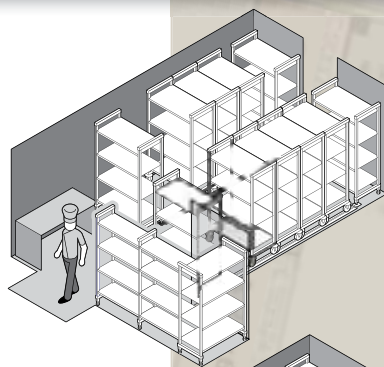

КРАТКИЙ СПРАВОЧНИК ПО ОБЩЕЙ ДЛИНЕ ИЗДЕЛИЙ СЕРИИ CAMSHELVING®

Прямая секция: базовая секция + дополнительная секция с общими стойками

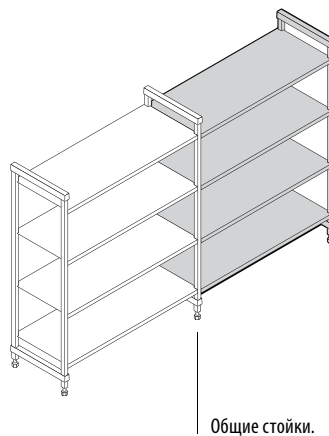
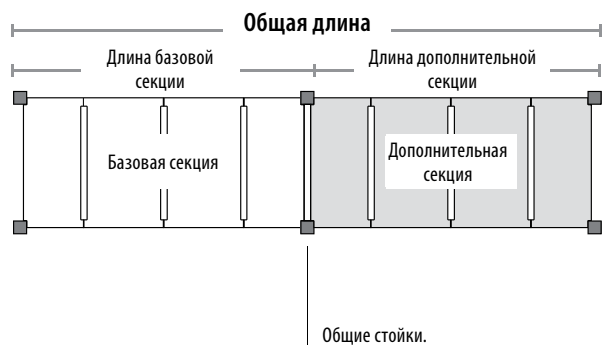

Угловая секция: базовая секция + дополнительная секция с угловыми соединителями

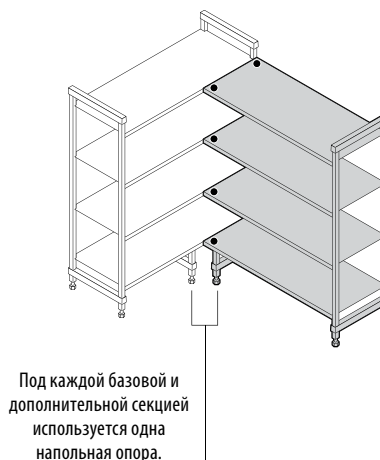
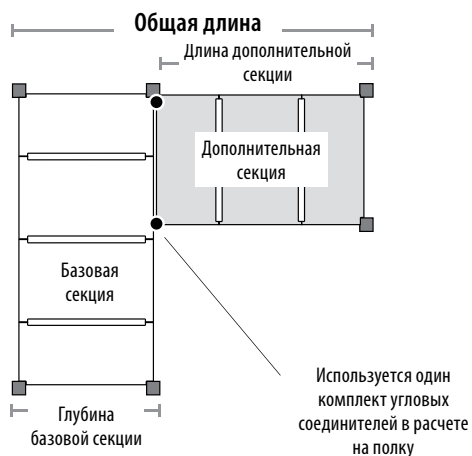

П-образный стеллаж: две базовые секции + промежуточные полки с угловыми соединителями

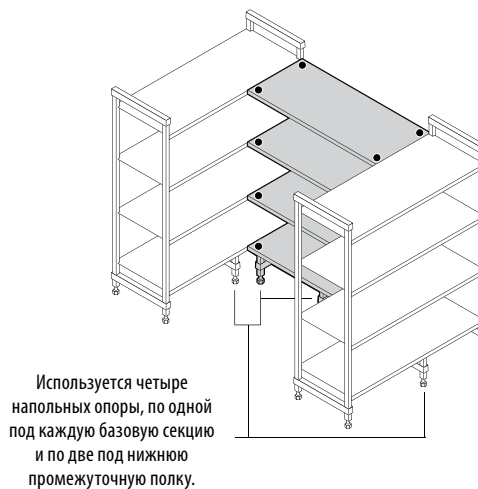
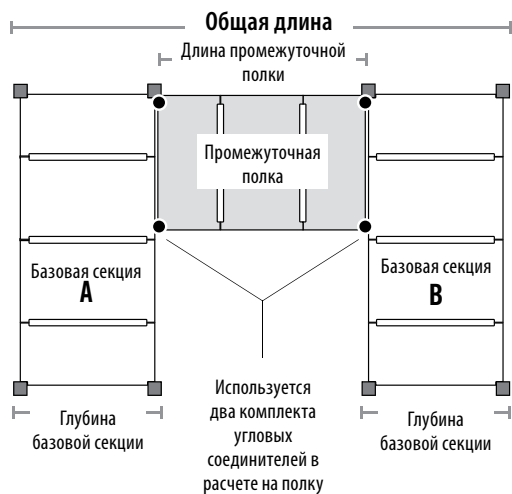

Прямая секция: базовая секция + дополнительная секция с общими стойками

PREMIUM SERIES				ELEMENTS SERIES			BASICS PLUS SERIES					
БАЗОВАЯ И ДОПОЛНИТЕЛЬНАЯ СЕКЦИЯ	ФАКТИЧЕСКАЯ ДЛИНА БАЗОВОЙ СЕКЦИИ	ФАКТИЧЕСКАЯ ДЛИНА ДОПОЛНИТЕЛЬНОЙ СЕКЦИИ	ОБЩАЯ ДЛИНА	ФАКТИЧЕСКАЯ ДЛИНА БАЗОВОЙ СЕКЦИИ	ФАКТИЧЕСКАЯ ДЛИНА ДОПОЛНИТЕЛЬНОЙ СЕКЦИИ	ОБЩАЯ ДЛИНА	ФАКТИЧЕСКАЯ ДЛИНА БАЗОВОЙ СЕКЦИИ	ФАКТИЧЕСКАЯ ДЛИНА ДОПОЛНИТЕЛЬНОЙ СЕКЦИИ	ОБЩАЯ ДЛИНА			
600 mm	680 mm	+	635 mm =	1315 mm	610 mm	+	559 mm =	1169 mm	765 mm	+	718 mm =	1483 mm
700	780	+	735 =	1515	765	+	712 =	1477	915	+	870 =	1785
800	880	+	835 =	1715	915	+	864 =	1779	1070	+	1023 =	2093
900	980	+	935 =	1915	1070	+	1016 =	2086	1220	+	1175 =	2395
1000	1080	+	1035 =	2115	1220	+	1169 =	2389	1375	+	1328 =	2703
1100	1180	+	1135 =	2315	1375	+	1321 =	2696	1525	+	1480 =	3005
1200	1280	+	1235 =	2515	1525	+	1474 =	2999				
1300	1380	+	1335 =	2715	1830	+	1778 =	3608				
1400	1480	+	1435 =	2915								
1500	1580	+	1535 =	3115								
1600	1680	+	1635 =	3315								
1700	1780	+	1735 =	3515								

Угловая секция: базовая секция + дополнительная секция с угловыми соединителями

PREMIUM SERIES				PREMIUM SERIES			PREMIUM SERIES					
ДОПОЛНИТЕЛЬНАЯ СЕКЦИЯ	ФАКТИЧЕСКАЯ ДЛИНА ДОПОЛНИТЕЛЬНОЙ СЕКЦИИ	ГЛУБИНА БАЗОВОЙ СЕКЦИИ	ОБЩАЯ ДЛИНА	ФАКТИЧЕСКАЯ ДЛИНА ДОПОЛНИТЕЛЬНОЙ СЕКЦИИ	ГЛУБИНА БАЗОВОЙ СЕКЦИИ	ОБЩАЯ ДЛИНА	ФАКТИЧЕСКАЯ ДЛИНА ДОПОЛНИТЕЛЬНОЙ СЕКЦИИ	ГЛУБИНА БАЗОВОЙ СЕКЦИИ	ОБЩАЯ ДЛИНА			
600 mm	655 mm	+	400 mm =	1035 mm	655 mm	+	500 mm =	1155 mm	655 mm	+	600 mm =	1255 mm
700	755	+	400 =	1135	755	+	500 =	1255	755	+	600 =	1355
800	855	+	400 =	1235	855	+	500 =	1355	855	+	600 =	1455
900	955	+	400 =	1335	955	+	500 =	1455	955	+	600 =	1555
1000	1055	+	400 =	1435	1055	+	500 =	1555	1055	+	600 =	1655
1100	1155	+	400 =	1535	1155	+	500 =	1655	1155	+	600 =	1755
1200	1255	+	400 =	1635	1255	+	500 =	1755	1255	+	600 =	1855
ELEMENTS / BASICS PLUS SERIES				ELEMENTS / BASICS PLUS SERIES			ELEMENTS / BASICS PLUS SERIES					
610	585	+	*458 =	1045	585	+	*534 =	1119	585	+	*610 =	1195
765	737	+	458 =	1200	737	+	534 =	1271	737	+	610 =	1347
915	889	+	458 =	1350	889	+	534 =	1423	889	+	610 =	1499
1070	1042	+	458 =	1505	1042	+	534 =	1576	1042	+	610 =	1652
1220	1194	+	458 =	1655	1194	+	534 =	1728	1194	+	610 =	1804

Модели длиной 600 мм не предлагаются в серии Camshelving Basics Plus. *Фактическая глубина.

П-образный стеллаж: две базовые секции + промежуточные полки с угловыми соединителями

PREMIUM SERIES				PREMIUM SERIES			PREMIUM SERIES					
ПРОМЕЖУТОЧНАЯ ПОЛКА	ФАКТИЧЕСКАЯ ДЛИНА ПРОМЕЖУТОЧНОЙ ПОЛКА	400 ММ ГЛУБИНА БАЗОВЫХ СЕКЦИЙ А + В	ОБЩАЯ ДЛИНА	ФАКТИЧЕСКАЯ ДЛИНА ПРОМЕЖУТОЧНАЯ ПОЛКА	500 ММ ГЛУБИНА БАЗОВЫХ СЕКЦИЙ А + В	ОБЩАЯ ДЛИНА	ФАКТИЧЕСКАЯ ДЛИНА ПРОМЕЖУТОЧНАЯ ПОЛКА	600 ММ ГЛУБИНА БАЗОВЫХ СЕКЦИЙ А + В	ОБЩАЯ ДЛИНА			
800 mm	830 mm	+	800 mm =	1630 mm	830 mm	+	1000 mm =	1830 mm	830 mm	+	1200 mm =	2030 mm
900	930	+	800 =	1730	930	+	1000 =	1930	930	+	1200 =	2130
1000	1030	+	800 =	1830	1030	+	1000 =	2030	1030	+	1200 =	2230
1100	1130	+	800 =	1930	1130	+	1000 =	2130	1130	+	1200 =	2330
1200	1230	+	800 =	2030	1230	+	1000 =	2230	1230	+	1200 =	2430
ELEMENTS / BASICS PLUS SERIES				ELEMENTS / BASICS PLUS SERIES			ELEMENTS / BASICS PLUS SERIES					
915 mm	864 mm	+	*915 mm =	1779 mm	864 mm	+	*1067 mm =	1931 mm	864 mm	+	*1220 mm =	2084 mm
1070	1016	+	915 =	1931	1016	+	1067 =	2083	1020	+	1220 =	2236
1220	1169	+	915 =	2084	1169	+	1067 =	2236	1170	+	1220 =	2389

*Фактическая глубина.

CAMSHELVING® PREMIUM series

КОМУ ПОДОЙДЕТ PREMIUM?

В высокообъемных предприятиях общественного питания с частыми завозами и постоянной загрузкой/разгрузкой продукции. Устойчивость, прочность и санитарные условия хранения никогда не должны быть под вопросом. Серия Premium функционирует именно так, как было задумано, — выдерживает самую тяжелую продукцию, грубые условия переноски и любую среду, плюс ее проще всего чистить и регулировать.

Поставляются только из компании Cambro European Logistics (CEL) (Германия) и Cambro Özyay (Турция).



Любая среда

-38°C ДО +88°C

Стационарная

Компактного хранения

Передвижная

camguard

ANTIMICROBIAL SHELF PLATES



КОМПОНЕНТ

Сообщений, Перекладкины, Полки, Напольные Опоры Седло, Соединители Стоек, Угловые Соединители, Напольное Крепление, Настенное Крепление, Идентификационные Метки, Защитная Сетка Для Полки, Выдвижная Стойка Для Стеллажей, Направляющие Полок, Разделители Полок, Компактного Хранения Комплекты Рельсов с Удлинителями не Зарегистрированы Национальным Санитарным Фондом США (NSF).



нагрузка
ТЯЖЕЛАЯ

погрузка/
разгрузка
ЧАСТО



ТАБЛИЦА ГРУЗОПОДЪЕМНОСТИ СЕКЦИИ ИЗ PREMIUM SERIES

Вес должен быть равномерно распределен по всей полке.

		ДЛИНА ПОЛОК 680 – 1280 MM	ДЛИНА ПОЛОК 1380 – 1780 MM
ОДИНАРНАЯ СЕКЦИЯ	Только секция	800 kr (TUV)	600 kr (TUV)
	Только полки	200 (TUV)	150 (TUV)
	Секция с напольными опорами*	980	740
	Нижней полки с напольными опорами*	380	290
УГЛОВАЯ СЕКЦИЯ с необходимы 2 напольными опорами	Только секция	810	—
	Только полки	180	—
	Нижней полки с напольными опорами*	270	—
ПЕРЕДВИЖНАЯ СЕКЦИЯ	Только секция**	340	—

**С учетом грузоподъемности роликов максимальная весовая нагрузка на передвижную секцию составляет всего 340 кг.

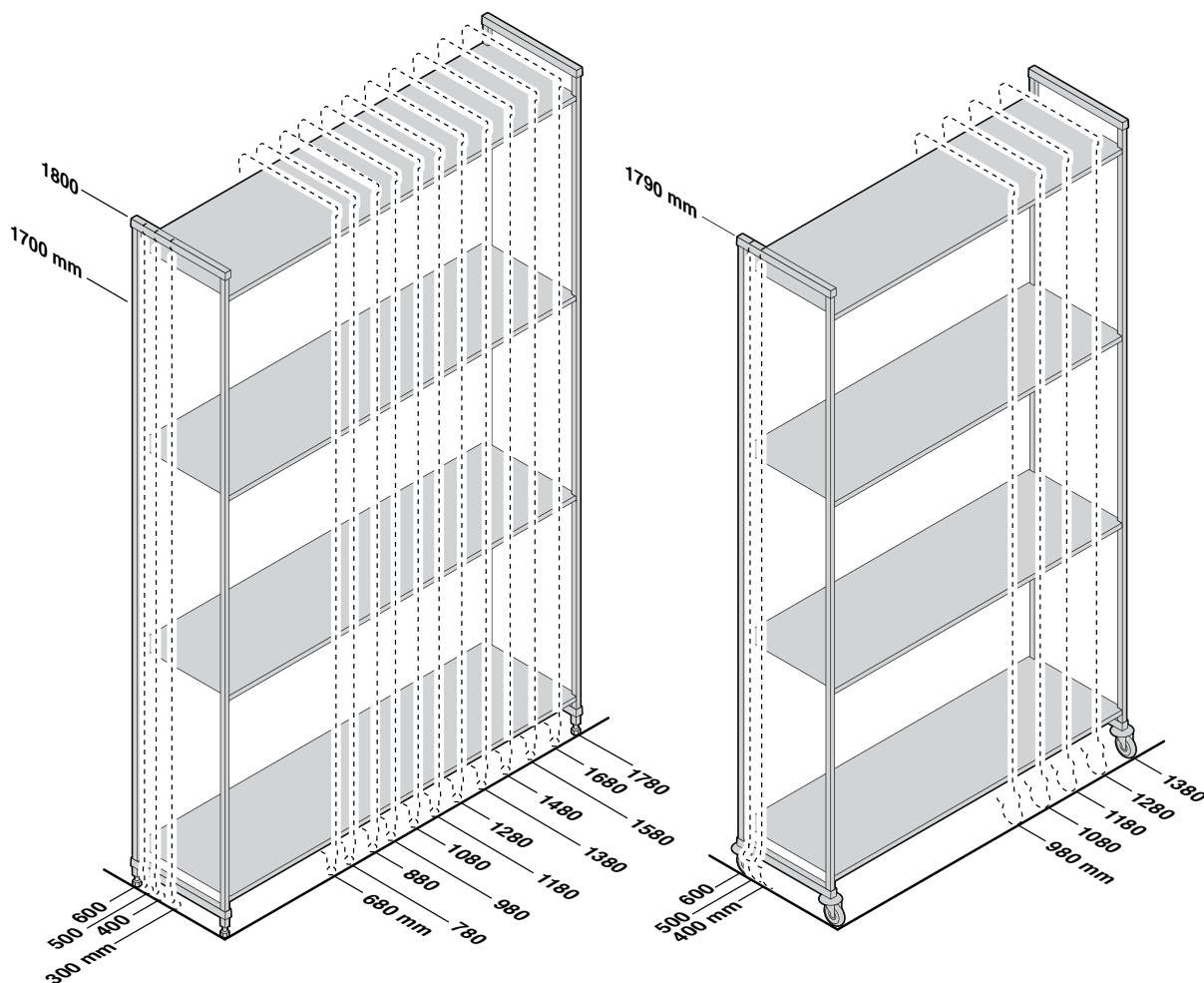

СЕРТИФИКАЦИЯ TUV
ГРУЗОПОДЪЕМНОСТИ

*Напольные опоры повышают устойчивость и увеличивают грузоподъемность только нижней полки. Настоятельно рекомендованы для базовых секций длиной от 1380 мм, всех угловых секций, П-образных стеллажей и секций, предназначенных для более тяжелой нагрузки. (см. стр. 96).

CAMSHELVING® PREMIUM SERIES

Базовые, дополнительные и передвижные секции

Секции легко выбирать и заказывать. Они экономят время и усилия при установке. С учетом веса и размера все секции высотой поставляются в наборе коробок с комплектами стоек (не в сборе) и полок.

Поставляются только из компании Cambro European Logistics (CEL) (Германия) и Cambro Özay (Турция).



Стационарные базовые и дополнительные секции из 4 решетчатых полок

Базовая секция включает 2 комплекта стоек и 4 комплекта полок.

Дополнительная секция включает 1 комплект стоек и 4 комплекта полок.

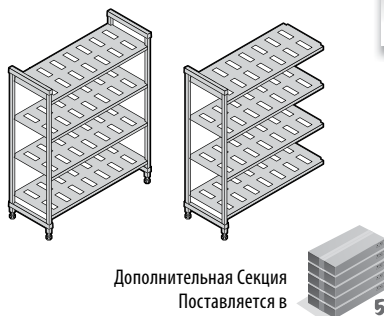

ВЫСОТА	ГЛУБИНА	ДЛИНА	
2	4	12	
1700 mm	300 mm	680 mm	1280 mm
1800	400	780	1380
	500	880	1480
	600	980	1580
		1080	1680
		1180	1780

Дополнительная Секция
Поставляется в 5

Базовая секция
Поставляется в 6

Стационарные базовые и дополнительные секции из 4 сплошных полок

Базовая секция включает 2 комплекта стоек и 4 комплекта полок.

Дополнительная секция включает 1 комплект стоек и 4 комплекта полок.

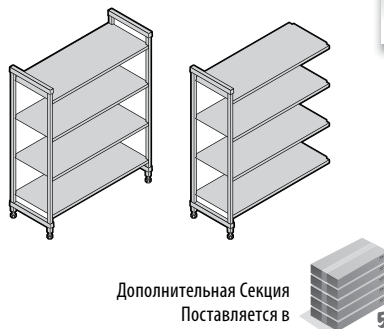

Дополнительная Секция
Поставляется в 5

Базовая секция
Поставляется в 6

ВЫСОТА	ГЛУБИНА	ДЛИНА	
2	4	12	
1700 mm	300 mm	680 mm	1280 mm
1800	400	780	1380
	500	880	1480
	600	980	1580
		1080	1680
		1180	1780

Стационарные базовые и дополнительные секции из 4 решетчатых и сплошных полок (3 решетчатые + 1 сплошная)

Базовая секция включает 2 комплекта стоек и 4 комплекта полок.

Дополнительная секция включает 1 комплект стоек и 4 комплекта полок.

Сплошная полка устанавливается внизу, чтобы предотвращать утечку воды и моющих средств на хранящуюся продукцию. Сплошная полка устанавливается сверху, чтобы защищать хранящуюся на нижних полках продукцию от конденсации в холодильной камере.



Дополнительная Секция
Поставляется в 5

Базовая секция
Поставляется в 6

ВЫСОТА	ГЛУБИНА	ДЛИНА	
2	4	12	
1700 mm	300 mm	680 mm	1280 mm
1800	400	780	1380
	500	880	1480
	600	980	1580
		1080	1680
		1180	1780

Стационарные базовые и дополнительные секции из 5 решетчатых полок

Базовая секция включает 2 комплекта стоек и 4 комплекта полок.

Дополнительная секция включает 1 комплект стоек и 4 комплекта полок.

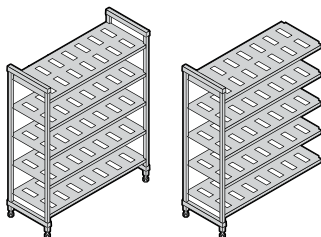

Дополнительная Секция
Поставляется в  5

Базовая секция
Поставляется в  6

ВЫСОТА	ГЛУБИНА	ДЛИНА	
2	4	12	
1700 mm	300 mm	680 mm	1280 mm
1800	400	780	1380
	500	880	1480
	600	980	1580
		1080	1680
		1180	1780

Передвижные базовые секции из 4 решетчатых или сплошных полок

В комплект передвижной базовой секции входят 2 комплекта передвижных стоек, 4 комплекта решетчатых или сплошных полок и 4 поворотных ролика с полной блокировкой.

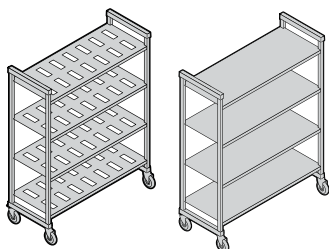

ВЫСОТА*	ГЛУБИНА	ДЛИНА
1	3	5
1790 mm	400 mm	980 mm
	500	1080
	600	1180
		1280
		1380

*Включает колеса 127 mm.

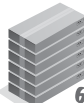
Поставляется в  6

сканируйте



Посетите веб-сайт Camshelving www.cambro.com/camshelving для получения информации о продукте, видео сборки и схемах конструкции или для просмотра или загрузки спецификации Camshelving и прейскуранта.



PREMIUM
SERIES

1700
mm
ВЫСОТА

V4PKG СЕКЦИИ ИЗ 4 РЕШЕТЧАТЫХ ПОЛОК

Базовая секция включает 2 комплекта стоек и 4 комплекта полок. Полный комплект секции поставляется в 6 коробках.
Дополнительная секция включает 1 комплект стоек и 4 комплекта полок. Полный комплект секции поставляется в 5 коробках.

Базовая

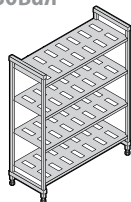

400 mm ГЛУБИНА

Дополнительная

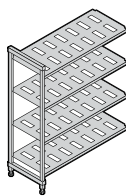

КОД	РАЗМЕРЫ Г x Д x В
MPU4617V4PKG	400 x 680 x 1700 mm
MPU4717V4PKG	400 x 780 x 1700
MPU4817V4PKG	400 x 880 x 1700
MPU4917V4PKG	400 x 980 x 1700
MPU41017V4PKG	400 x 1080 x 1700
MPU41117V4PKG	400 x 1180 x 1700
MPU41217V4PKG	400 x 1280 x 1700
MPU41317V4PKG	400 x 1380 x 1700
MPU41417V4PKG	400 x 1480 x 1700
MPU41517V4PKG	400 x 1580 x 1700
MPU41617V4PKG	400 x 1680 x 1700
MPU41717V4PKG	400 x 1780 x 1700

500 mm ГЛУБИНА

MPU5617V4PKG	500 x 680 x 1700 mm
MPU5717V4PKG	500 x 780 x 1700
MPU5817V4PKG	500 x 880 x 1700
MPU5917V4PKG	500 x 980 x 1700
MPU51017V4PKG	500 x 1080 x 1700
MPU51117V4PKG	500 x 1180 x 1700
MPU51217V4PKG	500 x 1280 x 1700
MPU51317V4PKG	500 x 1380 x 1700
MPU51417V4PKG	500 x 1480 x 1700
MPU51517V4PKG	500 x 1580 x 1700
MPU51617V4PKG	500 x 1680 x 1700
MPU51717V4PKG	500 x 1780 x 1700

600 mm ГЛУБИНА

MPU6617V4PKG	600 x 680 x 1700 mm
MPU6717V4PKG	600 x 780 x 1700
MPU6817V4PKG	600 x 880 x 1700
MPU6917V4PKG	600 x 980 x 1700
MPU61017V4PKG	600 x 1080 x 1700
MPU61117V4PKG	600 x 1180 x 1700
MPU61217V4PKG	600 x 1280 x 1700
MPU61317V4PKG	600 x 1380 x 1700
MPU61417V4PKG	600 x 1480 x 1700
MPU61517V4PKG	600 x 1580 x 1700
MPU61617V4PKG	600 x 1680 x 1700
MPU61717V4PKG	600 x 1780 x 1700

КОД	РАЗМЕРЫ Г x Д x В
MPA4617V4PKG	400 x 635 x 1700 mm
MPA4717V4PKG	400 x 735 x 1700
MPA4817V4PKG	400 x 835 x 1700
MPA4917V4PKG	400 x 935 x 1700
MPA41017V4PKG	400 x 1035 x 1700
MPA41117V4PKG	400 x 1135 x 1700
MPA41217V4PKG	400 x 1235 x 1700
MPA41317V4PKG	400 x 1335 x 1700
MPA41417V4PKG	400 x 1435 x 1700
MPA41517V4PKG	400 x 1535 x 1700
MPA41617V4PKG	400 x 1635 x 1700
MPA41717V4PKG	400 x 1735 x 1700

MPA5617V4PKG	500 x 635 x 1700 mm
MPA5717V4PKG	500 x 735 x 1700
MPA5817V4PKG	500 x 835 x 1700
MPA5917V4PKG	500 x 935 x 1700
MPA51017V4PKG	500 x 1035 x 1700
MPA51117V4PKG	500 x 1135 x 1700
MPA51217V4PKG	500 x 1235 x 1700
MPA51317V4PKG	500 x 1335 x 1700
MPA51417V4PKG	500 x 1435 x 1700
MPA51517V4PKG	500 x 1535 x 1700
MPA51617V4PKG	500 x 1635 x 1700
MPA51717V4PKG	500 x 1735 x 1700

MPA6617V4PKG	600 x 635 x 1700 mm
MPA6717V4PKG	600 x 735 x 1700
MPA6817V4PKG	600 x 835 x 1700
MPA6917V4PKG	600 x 935 x 1700
MPA61017V4PKG	600 x 1035 x 1700
MPA61117V4PKG	600 x 1135 x 1700
MPA61217V4PKG	600 x 1235 x 1700
MPA61317V4PKG	600 x 1335 x 1700
MPA61417V4PKG	600 x 1435 x 1700
MPA61517V4PKG	600 x 1535 x 1700
MPA61617V4PKG	600 x 1635 x 1700
MPA61717V4PKG	600 x 1735 x 1700

PREMIUM
SERIES

1800
mm
ВЫСОТА

V4PKG СЕКЦИИ ИЗ 4 РЕШЕТЧАТЫХ ПОЛОК

Базовая секция включает 2 комплекта стоек и 4 комплекта полок. Полный комплект секции поставляется в 6 коробках.
Дополнительная секция включает 1 комплект стоек и 4 комплекта полок. Полный комплект секции поставляется в 5 коробках.

Базовая

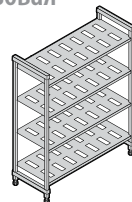

400 mm ГЛУБИНА

Дополнительная

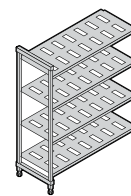

КОД	РАЗМЕРЫ Г x Д x В
MPU4618V4PKG	400 x 680 x 1800 mm
MPU4718V4PKG	400 x 780 x 1800
MPU4818V4PKG	400 x 880 x 1800
MPU4918V4PKG	400 x 980 x 1800
MPU41018V4PKG	400 x 1080 x 1800
MPU41118V4PKG	400 x 1180 x 1800
MPU41218V4PKG	400 x 1280 x 1800
MPU41318V4PKG	400 x 1380 x 1800
MPU41418V4PKG	400 x 1480 x 1800
MPU41518V4PKG	400 x 1580 x 1800
MPU41618V4PKG	400 x 1680 x 1800
MPU41718V4PKG	400 x 1780 x 1800

500 mm ГЛУБИНА

MPU5618V4PKG	500 x 680 x 1800 mm
MPU5718V4PKG	500 x 780 x 1800
MPU5818V4PKG	500 x 880 x 1800
MPU5918V4PKG	500 x 980 x 1800
MPU51018V4PKG	500 x 1080 x 1800
MPU51118V4PKG	500 x 1180 x 1800
MPU51218V4PKG	500 x 1280 x 1800
MPU51318V4PKG	500 x 1380 x 1800
MPU51418V4PKG	500 x 1480 x 1800
MPU51518V4PKG	500 x 1580 x 1800
MPU51618V4PKG	500 x 1680 x 1800
MPU51718V4PKG	500 x 1780 x 1800

600 mm ГЛУБИНА

MPU6618V4PKG	600 x 680 x 1800 mm
MPU6718V4PKG	600 x 780 x 1800
MPU6818V4PKG	600 x 880 x 1800
MPU6918V4PKG	600 x 980 x 1800
MPU61018V4PKG	600 x 1080 x 1800
MPU61118V4PKG	600 x 1180 x 1800
MPU61218V4PKG	600 x 1280 x 1800
MPU61318V4PKG	600 x 1380 x 1800
MPU61418V4PKG	600 x 1480 x 1800
MPU61518V4PKG	600 x 1580 x 1800
MPU61618V4PKG	600 x 1680 x 1800
MPU61718V4PKG	600 x 1780 x 1800

КОД	РАЗМЕРЫ Г x Д x В
MPA4618V4PKG	400 x 635 x 1800 mm
MPA4718V4PKG	400 x 735 x 1800
MPA4818V4PKG	400 x 835 x 1800
MPA4918V4PKG	400 x 935 x 1800
MPA41018V4PKG	400 x 1035 x 1800
MPA41118V4PKG	400 x 1135 x 1800
MPA41218V4PKG	400 x 1235 x 1800
MPA41318V4PKG	400 x 1335 x 1800
MPA41418V4PKG	400 x 1435 x 1800
MPA41518V4PKG	400 x 1535 x 1800
MPA41618V4PKG	400 x 1635 x 1800
MPA41718V4PKG	400 x 1735 x 1800

MPA5618V4PKG	500 x 635 x 1800 mm
MPA5718V4PKG	500 x 735 x 1800
MPA5818V4PKG	500 x 835 x 1800
MPA5918V4PKG	500 x 935 x 1800
MPA51018V4PKG	500 x 1035 x 1800
MPA51118V4PKG	500 x 1135 x 1800
MPA51218V4PKG	500 x 1235 x 1800
MPA51318V4PKG	500 x 1335 x 1800
MPA51418V4PKG	500 x 1435 x 1800
MPA51518V4PKG	500 x 1535 x 1800
MPA51618V4PKG	500 x 1635 x 1800
MPA51718V4PKG	500 x 1735 x 1800

MPA6618V4PKG	600 x 635 x 1800 mm
MPA6718V4PKG	600 x 735 x 1800
MPA6818V4PKG	600 x 835 x 1800
MPA6918V4PKG	600 x 935 x 1800
MPA61018V4PKG	600 x 1035 x 1800
MPA61118V4PKG	600 x 1135 x 1800
MPA61218V4PKG	600 x 1235 x 1800
MPA61318V4PKG	600 x 1335 x 1800
MPA61418V4PKG	600 x 1435 x 1800
MPA61518V4PKG	600 x 1535 x 1800
MPA61618V4PKG	600 x 1635 x 1800
MPA61718V4PKG	600 x 1735 x 1800

Цвет: белый в серую крапинку (490).

«СКЛАДСКИЕ АРТИКУЛЫ И ЦВЕТА НА ЕВРОПЕЙСКОМ СКЛАДЕ»

ВСЕ РАЗМЕРЫ: (490)

PREMIUM
SERIES

1800
mm
ВЫСОТА

V5PKG СЕКЦИИ ИЗ 5 РЕШЕТЧАТЫХ ПОЛОК

Базовая секция включает 2 комплекта стоек и 5 комплекта полок. Полный комплект секции поставляется в 7 коробках. Дополнительная секция включает 1 комплект стоек и 5 комплекта полок. Полный комплект секции поставляется в 6 коробках.

Базовая

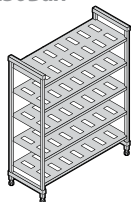

400 mm ГЛУБИНА

КОД	РАЗМЕРЫ Г x Д x В
MPU4618V5PKG	400 x 680 x 1800 mm
MPU4718V5PKG	400 x 780 x 1800
MPU4818V5PKG	400 x 880 x 1800
MPU4918V5PKG	400 x 980 x 1800
MPU41018V5PKG	400 x 1080 x 1800
MPU41118V5PKG	400 x 1180 x 1800
MPU41218V5PKG	400 x 1280 x 1800
MPU41318V5PKG	400 x 1380 x 1800
MPU41418V5PKG	400 x 1480 x 1800
MPU41518V5PKG	400 x 1580 x 1800
MPU41618V5PKG	400 x 1680 x 1800
MPU41718V5PKG	400 x 1780 x 1800

Дополнительная

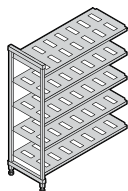

КОД	РАЗМЕРЫ Г x Д x В
MRA4618V5PKG	400 x 635 x 1800 mm
MRA4718V5PKG	400 x 735 x 1800
MRA4818V5PKG	400 x 835 x 1800
MRA4918V5PKG	400 x 935 x 1800
MRA41018V5PKG	400 x 1035 x 1800
MRA41118V5PKG	400 x 1135 x 1800
MRA41218V5PKG	400 x 1235 x 1800
MRA41318V5PKG	400 x 1335 x 1800
MRA41418V5PKG	400 x 1435 x 1800
MRA41518V5PKG	400 x 1535 x 1800
MRA41618V5PKG	400 x 1635 x 1800
MRA41718V5PKG	400 x 1735 x 1800

500 mm ГЛУБИНА

MPU5618V5PKG	500 x 680 x 1800 mm	MRA5618V5PKG	500 x 635 x 1800 mm
MPU5718V5PKG	500 x 780 x 1800	MRA5718V5PKG	500 x 735 x 1800
MPU5818V5PKG	500 x 880 x 1800	MRA5818V5PKG	500 x 835 x 1800
MPU5918V5PKG	500 x 980 x 1800	MRA5918V5PKG	500 x 935 x 1800
MPU51018V5PKG	500 x 1080 x 1800	MRA51018V5PKG	500 x 1035 x 1800
MPU51118V5PKG	500 x 1180 x 1800	MRA51118V5PKG	500 x 1135 x 1800
MPU51218V5PKG	500 x 1280 x 1800	MRA51218V5PKG	500 x 1235 x 1800
MPU51318V5PKG	500 x 1380 x 1800	MRA51318V5PKG	500 x 1335 x 1800
MPU51418V5PKG	500 x 1480 x 1800	MRA51418V5PKG	500 x 1435 x 1800
MPU51518V5PKG	500 x 1580 x 1800	MRA51518V5PKG	500 x 1535 x 1800
MPU51618V5PKG	500 x 1680 x 1800	MRA51618V5PKG	500 x 1635 x 1800
MPU51718V5PKG	500 x 1780 x 1800	MRA51718V5PKG	500 x 1735 x 1800

600 mm ГЛУБИНА

MPU6618V5PKG	600 x 680 x 1800 mm	MRA6618V5PKG	600 x 635 x 1800 mm
MPU6718V5PKG	600 x 780 x 1800	MRA6718V5PKG	600 x 735 x 1800
MPU6818V5PKG	600 x 880 x 1800	MRA6818V5PKG	600 x 835 x 1800
MPU6918V5PKG	600 x 980 x 1800	MRA6918V5PKG	600 x 935 x 1800
MPU61018V5PKG	600 x 1080 x 1800	MRA61018V5PKG	600 x 1035 x 1800
MPU61118V5PKG	600 x 1180 x 1800	MRA61118V5PKG	600 x 1135 x 1800
MPU61218V5PKG	600 x 1280 x 1800	MRA61218V5PKG	600 x 1235 x 1800
MPU61318V5PKG	600 x 1380 x 1800	MRA61318V5PKG	600 x 1335 x 1800
MPU61418V5PKG	600 x 1480 x 1800	MRA61418V5PKG	600 x 1435 x 1800
MPU61518V5PKG	600 x 1580 x 1800	MRA61518V5PKG	600 x 1535 x 1800
MPU61618V5PKG	600 x 1680 x 1800	MRA61618V5PKG	600 x 1635 x 1800
MPU61718V5PKG	600 x 1780 x 1800	MRA61718V5PKG	600 x 1735 x 1800

Цвет: белый в серую крапинку (490).

«СКЛАДСКИЕ АРТИКУЛЫ И ЦВЕТА НА ЕВРОПЕЙСКОМ СКЛАДЕ»
ВСЕ РАЗМЕРЫ: (490)

PREMIUM
SERIES

1790
mm
ВЫСОТА

V4PKG ПЕРЕДВИЖНЫЕ БАЗОВЫЕ СЕКЦИИ ИЗ 4 ПОЛОК

В комплект передвижной базовой секции входят 2 комплекта передвижных стоек, 4 комплекта решетчатых или сплошных полок и 4 поворотных ролика с полной блокировкой. Полный комплект секции поставляется в 6 коробках.

Решетчатых

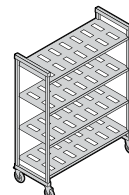

400 mm
ГЛУБИНА

РАЗМЕРЫ Г x Д x В
400 x 980 x 1790 mm
400 x 1080 x 1790
400 x 1180 x 1790
400 x 1280 x 1790
400 x 1380 x 1790

Сплошных

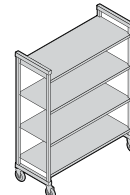

КОД	КОД
MPMU4917V4PKG	MPMU4917S4PKG
MPMU41017V4PKG	MPMU41017S4PKG
MPMU41117V4PKG	MPMU41117S4PKG
MPMU41217V4PKG	MPMU41217S4PKG
MPMU41317V4PKG	MPMU41317S4PKG

500 mm
ГЛУБИНА

500 x 980 x 1790 mm
500 x 1080 x 1790
500 x 1180 x 1790
500 x 1280 x 1790
500 x 1380 x 1790

MPMU5917V4PKG	MPMU5917S4PKG
MPMU51017V4PKG	MPMU51017S4PKG
MPMU51117V4PKG	MPMU51117S4PKG
MPMU51217V4PKG	MPMU51217S4PKG
MPMU51317V4PKG	MPMU51317S4PKG

600 mm
ГЛУБИНА

600 x 980 x 1790 mm
600 x 1080 x 1790
600 x 1180 x 1790
600 x 1280 x 1790
600 x 1380 x 1790

MPMU6917V4PKG	MPMU6917S4PKG
MPMU61017V4PKG	MPMU61017S4PKG
MPMU61117V4PKG	MPMU61117S4PKG
MPMU61217V4PKG	MPMU61217S4PKG
MPMU61317V4PKG	MPMU61317S4PKG

*Включает колеса 127 mm.



ПРИНАДЛЕЖНОСТИ CAMSHELVING® PREMIUM SERIES

Напольные опоры нижней полки

Увеличивают грузоподъемность нижней полки. Подходят к полкам любой длины. Настоятельно рекомендованы для секций длиной от 1380 mm, всех угловых секций, П-образных стеллажей и секций, предназначенных для более тяжелой нагрузки.

«СКЛАДСКИЕ АРТИКУЛЫ И ЦВЕТА НА ЕВРОПЕЙСКОМ СКЛАДЕ»

ВСЕ РАЗМЕРЫ: (490)

КОД	РАЗМЕРЫ Г x В
Напольная опора – низкая	
MPDS30H16	300 x 190 mm
MPDS40H16	400 x 190
MPDS50H16	500 x 190
MPDS60H16	600 x 190
Напольная опора – высокая	
MPDS30H30	300 x 289
MPDS40H30	400 x 289
MPDS50H30	500 x 289
MPDS60H30	600 x 289

В упаковке: 1
Цвет: белый в серую крапинку (490).

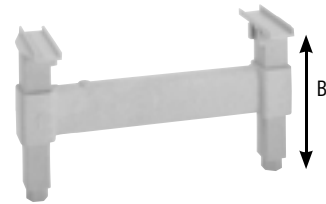

Угловые соединители

Уникальная патентованная конструкция обеспечивает оптимальное использование места на полках. Для соединения базовой и дополнительной угловой секции используется 1 комплект на полку. Соедините 4 или 5 промежуточных полок между 2 базовыми секциями (2 комплекта на полку). Поставляются в комплектах из 1, 8 и 10 штук.

«СКЛАДСКИЕ АРТИКУЛЫ И ЦВЕТА НА ЕВРОПЕЙСКОМ СКЛАДЕ»

ВСЕ РАЗМЕРЫ: (490)

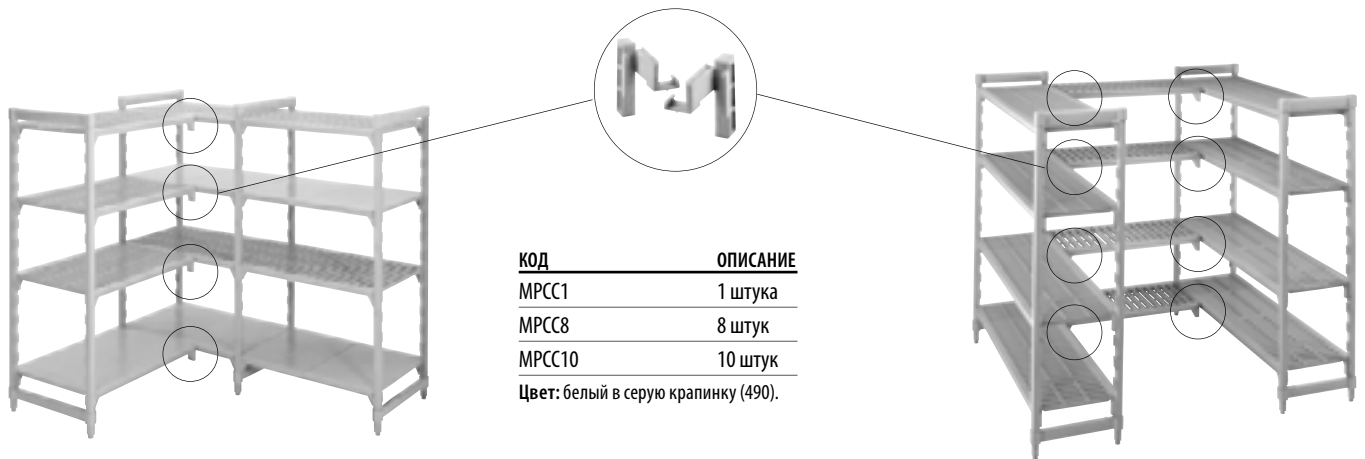

КОД	ОПИСАНИЕ
MPCC1	1 штука
MPCC8	8 штук
MPCC10	10 штук

Цвет: белый в серую крапинку (490).

Идентификационные метки

Защелкивается на перекладине и позволяет идентифицировать хранящуюся продукцию. Изготовлены из долговечного пластика с прозрачной ячейкой спереди. Поставляются в комплекте с ярлыками.

КОД	ОПИСАНИЕ	РАЗМЕРЫ Д x В
CSID6	Этикетка 152 mm	152 x 25 mm
CSID3	Этикетка 76 mm	76 x 25

В упаковке: 12 Цвет: Белый, прозрачный.



«СКЛАДСКИЕ АРТИКУЛЫ И ЦВЕТА НА ЕВРОПЕЙСКОМ СКЛАДЕ»

CSID6: (000)



Настенное крепление

Крепит стационарный стеллаж к стене в качестве меры предосторожности и для повышения устойчивости. Изготовлено из нержавеющей стали. Поставляется без шурупов.

КОД	РАЗМЕРЫ Г x Д x В
CSWF	73 x 238 x 48 mm

В упаковке: 4 Цвет: Серебристый (000).



Диаметр отверстия 1,11 cm

«СКЛАДСКИЕ АРТИКУЛЫ И ЦВЕТА НА ЕВРОПЕЙСКОМ СКЛАДЕ»

CSWF: (000)



ПРИНАДЛЕЖНОСТИ CAMSHELVING® PREMIUM SERIES

Напольное крепление

Крепит стационарную стойку к полу, обеспечивая более устойчивое основание и повышая безопасность. Изготовлено из нержавеющей стали. Поставляется без болтов.

КОД	РАЗМЕРЫ Г x Д x В
CSEQ3	102 x 83 x 59 mm
В упаковке: 4 Цвет: Серебристый (000).	



Диаметр отверстия 1,43 см



Ролик усиленной конструкции

Оптимально подходит для всех хранилищ, особенно холодильных и морозильных камер и влажных помещений. Изготовлен из долговечного, устойчивого к коррозии пластика с поворотным колесом 127 mm из ТЭП, не оставляющим следов. Фиксатор блокирует движение и поворот колеса.

КОД	РАЗМЕР
МРМСВВ	127 mm
В упаковке: 2 Цвет: Серый (000).	

«СКЛАДСКИЕ АРТИКУЛЫ И ЦВЕТА НА
ЕВРОПЕЙСКОМ СКЛАДЕ»
МРМСВВ: (000)



Перегородка для полок (для полок глубиной 600 mm)

Разделяйте и складывайте предметы в стопу на полках. Изготовлены из высокопрочного АБС-пластика. Устанавливаются на сплошные и решетчатые полки. Легко снимаются для перестановки и очистки.

КОД	РАЗМЕРЫ Г x В
CSSD248	610 x 203 mm
В упаковке: 1 Цвет: Светло-серый (151).	

«СКЛАДСКИЕ АРТИКУЛЫ И ЦВЕТА НА
ЕВРОПЕЙСКОМ СКЛАДЕ»
CSSD248: (151)



Разделители полок (для полок глубиной 600 mm)

Для индивидуализации обслуживания или хранения пищевых лотков, коробок и сушилок. Прямые и угловые разделители устанавливаются на перекладинах.

КОД	ОПИСАНИЕ
CSDBA	Угловой разделитель
CSDBS	Прямой разделитель
В упаковке: 4 Цвет: Серый в крапинку (480).	



ПРИНАДЛЕЖНОСТИ CAMSHELIVING® PREMIUM SERIES

Направляющие полок

Скобы быстро и легко устанавливаются и снимаются. Годаются для стеллажей шириной от 680 до 1780 мм и высотой от 300 до 600 мм. Двусторонние штоки обеспечивают максимальную безопасность для содержимого полок. Новые направляющие могут быть использованы с разделителями полок и сушильными стойками. Доступны в комплектах с 3 или 4 сторонами для удовлетворения всех потребностей пищевых учреждений.

Комплекты Направляющих

КОД	РАЗМЕРЫ Г x Д
Полные комплекты для полки (2 стороны, 2 конца)	
MPR600900	600 x 900 mm
MPR6001000	600 x 1000
MPR6001100	600 x 1100
3/4 комплекты для полки (1 сторона, 2 конца)	
MPR6009003	600 x 900 mm
MPR60010003	600 x 1000
MPR60011003	600 x 1100

В упаковке: 1 Цвет: Светло-серый (151).

Комплекты направляющих для полок доступны для любых высот и длин. Весь ассортимент выбора полных и 3/4 комплектов содержится в Спецификации продукции Camshelving и Прейскуранте.

Односторонние боковые направляющие

КОД	ДЛИНА
MPR600S	600 mm
MPR700S	700
MPR800S	800
MPR900S	900
MPR1000S	1000
MPR1100S	1100
MPR1200S	1200
MPR1300S	1300
MPR1400S	1400
MPR1500S	1500
MPR1600S	1600
MPR1700S	1700

Односторонние направляющие

КОД	ГЛУБИНА
MPR300E	300 mm
MPR400E	400
MPR500E	500
MPR600E	600

«СКЛАДСКИЕ АРТИКУЛЫ И ЦВЕТА НА ЕВРОПЕЙСКОМ СКЛАДЕ»

ВСЕ КОМПЛЕКТЫ: (151)



Выдвижная стойка для стеллажей (для полок глубиной 600 мм)

Вмещает 6 полноразмерных (1826) 46 x 66 см или 12 половинноразмерных (1318) 32 x 45 см поддонов или подносов. 1 или несколько стоек устанавливаются на решетчатые полки любой длины. Изготовлена из алюминия, безопасного для

использования в холодильных и морозильных камерах. Изготовлено из сплава алюминия 6463 (серия 6000).

КОД	РАЗМЕРЫ Г x Д x В
CSTSR	584 x 517 x 508 mm

В упаковке: 1 Цвет: Серебристый (000).



Защитная сетка-обертка (для полок глубиной 610 мм)

Для хранения ценных предметов и продукции под замком. Изготовлена из прочной нержавеющей стали (304) для использования в любых условиях. Стационарные и передвижные секции поставляются с собранными комплектами стоек, 2 решетчатыми полками, 4 поворотными роликами усиленной конструкции с полной блокировкой для передвижных секций и 1 защитной сеткой-оберткой. Необходима сборка. Поставляется без замка.

Защитная сетка, без рамы стеллажа.

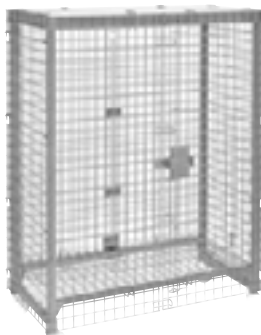

Стандартная доставка с 2 комплектами решетчатых полок.



КОД	CPFWSC244860	CRU244864SUPKG	CRMU244867SUPKG
ОПИСАНИЕ	Защитная сетка	Стационарный стеллаж и защитная сетка	Мобильный стеллаж и защитная сетка
РАЗМЕРЫ Г x Д x В	680 x 1276 x 1562 mm	680 x 1276 x 1638 mm	680 x 1276 x 1721 mm
ЦВЕТ	Серебристый (000)	Серый в крапинку (480)	Серый в крапинку (480)

В упаковке: 1

Рассчитано на изготовленные в США изделия Camshelving серии Premium. Изготовление по заказу. Международная доставка в течение 10—12 недель.

Защитная сетка-обертка только Поставляется в



1

комплект секция и защитная сетка. Поставляется в



2

ПРИНАДЛЕЖНОСТИ CAMSHELVING® PREMIUM SERIES

Защитная сетка для полки (для полок глубиной 600 mm)

Надежное хранение ценных предметов и продукции на одной полке. Изготовлена из прочной нержавеющей стали (304) для использования в любых условиях. Расстояние между полками должно составлять 457 mm. Устанавливается только на решетчатых полках. Поставляется без замка.

КОД	РАЗМЕРЫ Г x Д x В
CSSC244818	640 x 1080 x 460 mm
В упаковке: 1	Цвет: Серебристый (000).



Перекладки полок

Поставляются в одинарных и двойных комплектах. Для установки открытой полки для разделителей или кассет для сушки используются две перекладки. Для укрепления конструкции при размещении подвижных элементов под первой полкой одна перекладка устанавливается на задних стойках.

ДЛИНА	ОДИНАРНЫЙ КОМПЛЕКТ КОД*	ДВОЙНОЙ КОМПЛЕКТ КОД**
600 mm	MPTR60	—
700	MPTR70	—
800	MPTR80	—
900	MPTR90	MPTR902PK
1000	MPTR100	MPTR1002PK
1100	MPTR110	MPTR1102PK
1200	MPTR120	MPTR1202PK
1300	MPTR130	MPTR1302PK
1400	MPTR140	—
1500	MPTR150	—
1600	MPTR160	—
1700	MPTR170	—

*В упаковке: 1 **В упаковке: 2
Цвет: белый в серую крапинку (490).



«СКЛАДСКИЕ АРТИКУЛЫ И ЦВЕТА НА ЕВРОПЕЙСКОМ СКЛАДЕ»
ВСЕ РАЗМЕРЫ: (490)

Вертикальная кассета для сушки и хранения (для полок глубиной 600 mm)

Типовая кассета на 7 гнезд предназначена для сушки и хранения подносов, поддонов, разделочных досок и крышек. Устанавливается на перекладки полок. Изготовлены из высокопрочного АБС-пластика. Поставляется в упаковках из 1 и 3 штук.

КОД	РАЗМЕРЫ Г x Д x В	ШТ. В УПАКОВКЕ
CSDR7	597 x 260 x 95 mm	1
CSDR73	597 x 260 x 95	3

Цвет: Светло-серый (151).

«СКЛАДСКИЕ АРТИКУЛЫ И ЦВЕТА НА ЕВРОПЕЙСКОМ СКЛАДЕ»
CSDR7, CSDR73: (151)



Вертикальная стойка для сушки и хранения

Обеспечивает сушку в санитарных условиях, безопасную переноску и эффективное размещение и доступность продукции.

Поставляются с 2 комплектами передвижных стоек, 6 перекладинами, 12 или 15 вертикальными кассетами для сушки и поворотными роликами усиленной конструкции с полной блокировкой. Необходима сборка.

КОД	РАЗМЕРЫ Г x Д x В	ВМЕСТИМОСТЬ
MPMU61117DRPKG	600 x 1180 x 1790 mm	84 подноса
MPMU61317DRPKG	600 x 1380 x 1790	105 подноса

Цвет: белый в серую крапинку (490).

«СКЛАДСКИЕ АРТИКУЛЫ И ЦВЕТА НА ЕВРОПЕЙСКОМ СКЛАДЕ»

MPMU61117DRPKG,
MPMU61317DRPKG: (490)



Секции длиной 1180 mm поставляются в

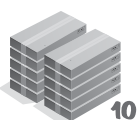

Секции длиной 1380 mm поставляются в

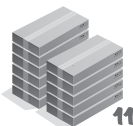

ПРИНАДЛЕЖНОСТИ CAMSHELVING® PREMIUM SERIES

Кассета для сушки и хранения выпуклых крышек (для полок глубиной 540 мм)

Для сушки и надежного хранения не более 10 выпуклых крышек или крышек для тарелок в вертикальном положении. Устанавливается на перекладины полок. Изготовлены из высокопрочного АБС-пластика. Поставляется в упаковках из 1 и 5 штук.

КОД	РАЗМЕРЫ Г x Д x В	ШТ. В УПАКОВКЕ
CSDDC	520 x 415 x 86 mm	1
CSDDC5	520 x 415 x 86	5

Цвет: Светло-серый (151).
 Рассчитано на изготовленные в США изделия Camshelving серии Premium. Изготовление по заказу. Международная доставка в течение 10—12 недель.



Стойка для сушки и хранения выпуклых крышек

Обеспечивает сушку в санитарных условиях, безопасную переноску и эффективное размещение и доступность продукции.

Поставляются с собранными комплектами передвижных стоек, 10 перекладинами, 10 кассетами для выпуклых крышек и поворотными роликами усиленной конструкции с полной блокировкой. Необходима сборка.

КОД	РАЗМЕРЫ Г x Д x В	ВМЕСТИМОСТЬ
CPMU213675DDPKG	540 x 910 x 1910 mm	100 выпуклых крышек

Цвет: Серый в крапинку (480).
 Изготовленная в США продукция Camshelving серии Premium. Изготовление по заказу. Международная доставка в течение 10—12 недель.



Поставляется в  3

Угловая кассета для сушки и хранения (для полок глубиной 600 мм)

Уникальная конструкция вмещает не более 8 пеллет для доставки пищи и применяется для сушки, хранения и перевозки пищевых лотков и других кухонных принадлежностей коммерческих предприятий. Устанавливается на перекладины полок. Изготовлены из высокопрочного АБС-пластика. Поставляется в упаковках из 1 и 4 штук.

КОД	РАЗМЕРЫ Г x Д x В	ШТ. В УПАКОВКЕ
CSDR8	592 x 263 x 160 mm	1
CSDR84	592 x 263 x 160	4

Цвет: Светло-серый (151).

**«СКЛАДСКИЕ АРТИКУЛЫ И ЦВЕТА НА
 ЕВРОПЕЙСКОМ СКЛАДЕ»**

CSDR8, CSDR84: (151)



Угловая стойка для сушки и хранения

Обеспечивает сушку в санитарных условиях, безопасную переноску, эффективное размещение и доступность продукции.

Поставляются с 2 комплектами передвижных стоек, 8 перекладинами, 16 угловыми кассетами для сушки и поворотными роликами усиленной конструкции с полной блокировкой. Необходима сборка.

КОД	РАЗМЕРЫ Г x Д x В	ВМЕСТИМОСТЬ
MPMU61217PDPKG	600 x 1280 x 1790 mm	128 подставок и оснований или 16 пищевых лотков Gastronorm размера 1/1

Цвет: белый в серую крапинку (490).

**«СКЛАДСКИЕ АРТИКУЛЫ И ЦВЕТА НА
 ЕВРОПЕЙСКОМ СКЛАДЕ»**

MPMU61217PDPKG: (490)

Поставляется в  10





SANPELLEGRINO

SANPELLEGRINO

ALLEGROLI ALLEGROLI

CAMSHELVING® PREMIUM SERIES

Система компактного хранения с направляющими рельсами

Оптимальное использование пространства путем создания проходов на всей полезной площади. Простая система состоит из стационарных базовых секций, закрепленных с обоих концов на выступающих над полом рельсах, и расположенными между ними передвижными секциями компактного хранения. Рельсы устанавливаются легко, без клея и сверления.



Передвижные секции компактного хранения поставляются с собранными комплектами стоек, решетчатыми или сплошными полками, роликами и бамперами компактного хранения. Рельсы с удлинителями поставляются в комплекте с необходимыми крепежными деталями. Для закрепления системы на обоих концах устанавливаются стационарные базовые секции. Широкий выбор (см. стр. 102-103).

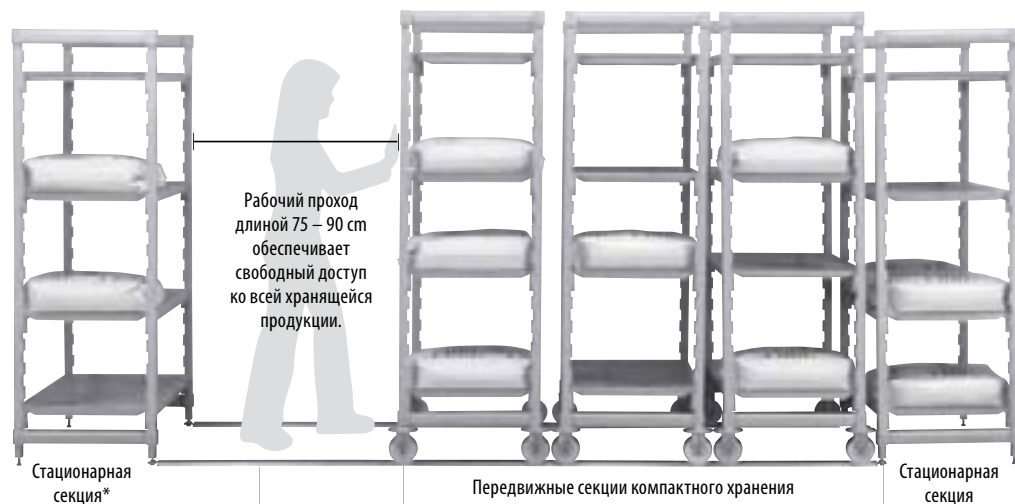

Поставляются только из компании **Cambro European Logistics (CEL)** (Германия) и **Cambro Özyay** (Турция).

Выступающие рельсовые направляющие образуют гладкую горизонтальную поверхность для удобного передвижения секций. Предотвращают накопление грязи и легко очищаются. Рельсы из алюминия и крепежные детали из нержавеющей стали устойчивы к ржавлению.

*Настоятельно рекомендуется устанавливать стационарную секцию через каждые 4,5 м рельсов для дополнительной устойчивости системы.



Ролики с пазами легко и надежно перемещаются по выступающим рельсам.



Рельсы просто соединяются с нижней частью стационарной секции, которая служит опорой системы. В болтах, клее и сверлении пола нет необходимости. Простая и быстрая установка.

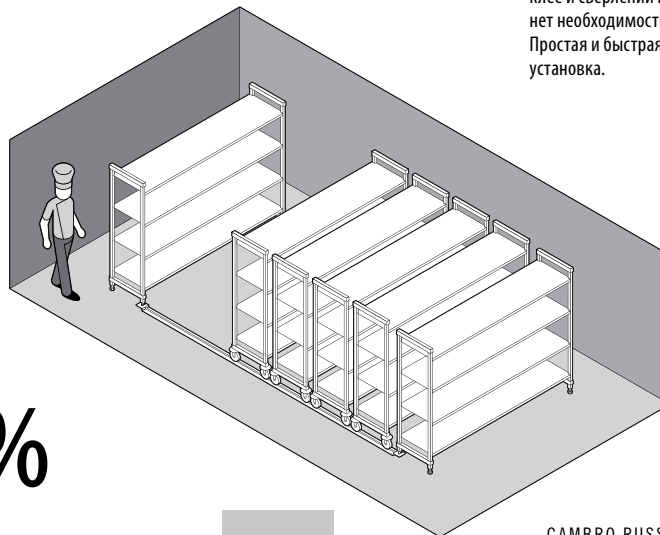
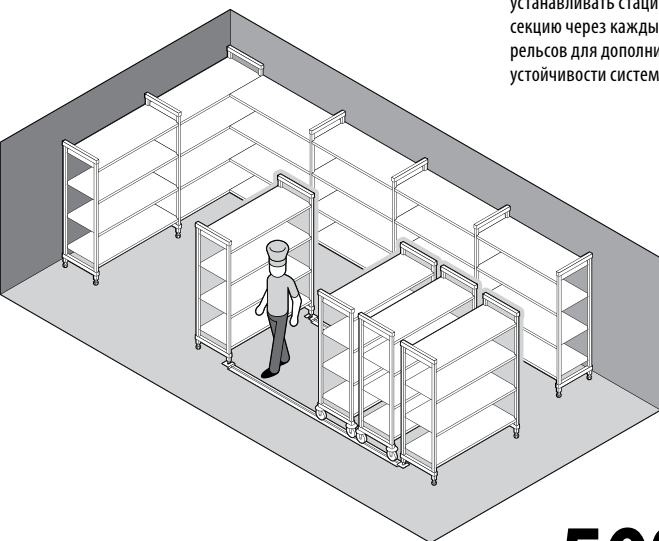

Увеличение объема хранилища до: **50%**

Передвижные секции компактного хранения из 4 решетчатых полок

Секции включают 2 комплекта передвижных стоек, 4 комплекта полок, 4 ролика и 4 бампера для систем компактного хранения.

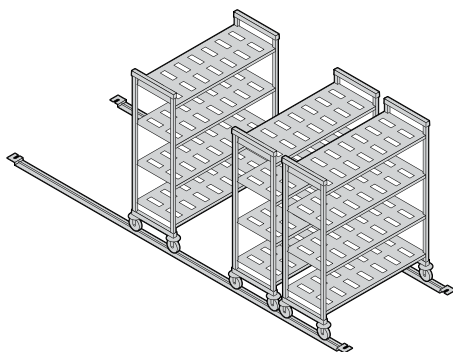

ВЫСОТА*	ГЛУБИНА	ДЛИНА
1	2	5
1790 mm	500 mm	980 mm
	600	1080
		1180
		1280
		1380

* Включает колеса 127 мм.



Поставляется в

6

Передвижные базовые секции компактного хранения из 4 сплошных полок

Секции включают 2 комплекта передвижных стоек, 4 комплекта полок, 4 ролика и 4 бампера для систем компактного хранения.

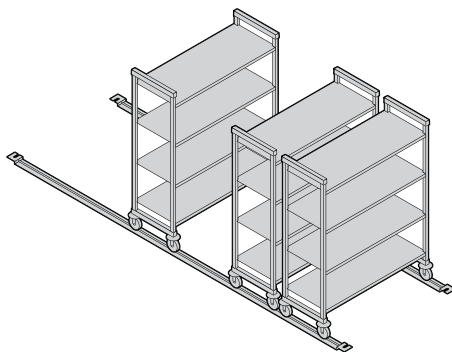

ВЫСОТА*	ГЛУБИНА	ДЛИНА
1	2	5
1790 mm	500 mm	980 mm
	600	1080
		1180
		1280
		1380

* Включает колеса 127 мм.

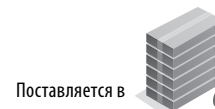

Поставляется в

6

Комплекты рельсов с удлинителями

Комплекты алюминиевых рельсов и удлинители рельсов поставляются в 1 коробке. В комплект входят все необходимые крепежные детали из нержавеющей стали для установки системы.

Настоятельно рекомендуется устанавливать стационарную базовую секцию через каждые 4,5 м рельсов для дополнительной устойчивости системы.



Комплекты рельсов	Рельсов с удлинителями
ДЛИНА	ДЛИНА
3	3
3,05 m	1,38 m
3,66	1,53
4,42	1,83

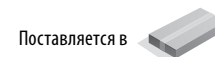

Поставляется в

1

КОД	ОПИСАНИЕ	УПАКОВКА
Система с направляющими рельсами		
CSMНDТK10	3,05 m рельсов для 3 - Передвижных базовых секций*	1
CSMНDТK12	3,66 m рельсов для 4 - Передвижных базовых секций*	1
CSMНDТK145	4,42 m рельсов для 5 - Передвижных базовых секций*	1
Рельсы с удлинителями		
CSMНDТKЕ4	1,38 m рельсов с удлинителями	1
CSMНDТKЕ5	1,53 m рельсов с удлинителями	1
CSMНDТKЕ6	1,83 m рельсов с удлинителями	1
Принадлежности		
CSНDFF	Напольное крепление	4

Цвет: Серебристый (000). *В расчете на передвижные секции глубиной 600 mm

«СКЛАДСКИЕ АРТИКУЛЫ И ЦВЕТА НА
ЕВРОПЕЙСКОМ СКЛАДЕ»
ВСЕ РАЗМЕРЫ СИСТЕМА С НАПРАВЛЯЮЩИМИ
РЕЛЬСАМИ И РЕЛЬСОВ С УДЛИНИТЕЛЯМИ: (000)

V4 ПЕРЕДВИЖНЫЕ СЕКЦИИ КОМПАКТНОГО ХРАНЕНИЯ ИЗ 4 РЕШЕТЧАТЫХ ПОЛОК

S4 ПЕРЕДВИЖНЫЕ СЕКЦИИ КОМПАКТНОГО ХРАНЕНИЯ ИЗ 4 СПЛОШНЫХ ПОЛОК

Секции включают 2 комплекта передвигных стоек, 4 комплекта полок, 4 ролика и 4 бампера для систем компактного хранения. Полный комплект секции поставляется в 6 коробках.

1790
mm
ВЫСОТА

500 mm
ГЛУБИНА

600 mm
ГЛУБИНА

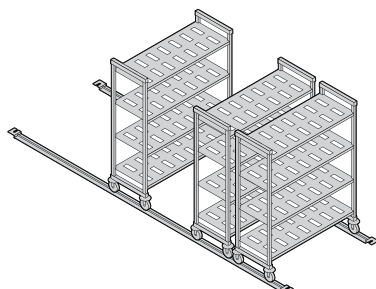

КОД	РАЗМЕРЫ Г x Д x В*
MPHU5917V4PKG	500 x 980 x 1790 mm
MPHU51017V4PKG	500 x 1080 x 1790
MPHU51117V4PKG	500 x 1180 x 1790
MPHU51217V4PKG	500 x 1280 x 1790
MPHU51317V4PKG	500 x 1380 x 1790

MPHU6917V4PKG	600 x 980 x 1790 mm
MPHU61017V4PKG	600 x 1080 x 1790
MPHU61117V4PKG	600 x 1180 x 1790
MPHU61217V4PKG	600 x 1280 x 1790
MPHU61317V4PKG	600 x 1380 x 1790

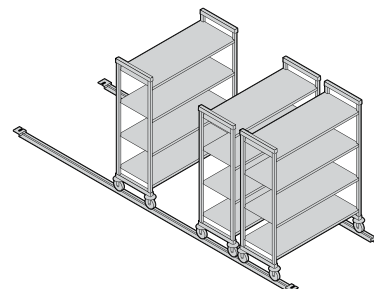

КОД	РАЗМЕРЫ Г x Д x В*
MPHU5917S4PKG	500 x 980 x 1790 mm
MPHU51017S4PKG	500 x 1080 x 1790
MPHU51117S4PKG	500 x 1180 x 1790
MPHU51217S4PKG	500 x 1280 x 1790
MPHU51317S4PKG	500 x 1380 x 1790

MPHU6917S4PKG	600 x 980 x 1790 mm
MPHU61017S4PKG	600 x 1080 x 1790
MPHU61117S4PKG	600 x 1180 x 1790
MPHU61217S4PKG	600 x 1280 x 1790
MPHU61317S4PKG	600 x 1380 x 1790

Цвет: белый в серую крапинку (490). *Включает колеса 127 mm.

**«СКЛАДСКИЕ АРТИКУЛЫ И ЦВЕТА НА
ЕВРОПЕЙСКОМ СКЛАДЕ»**

ВСЕ РАЗМЕРЫ: (490)

Ролик с тороидальным бампером системы компактного хранения

Ролики с пазами легко и надежно перемещаются по выступающим рельсам. Тороидальный бампер предотвращает непосредственный контакт между передвигными секциями.

КОД	РАЗМЕР
MPMCHD	127 mm
В упаковке: 2 Цвет: Серый (000).	

**«СКЛАДСКИЕ АРТИКУЛЫ И ЦВЕТА НА
ЕВРОПЕЙСКОМ СКЛАДЕ»**
MPMCHD: (000)



CAMSHELVING® ELEMENTS series

КОМУ ПОДОЙДЕТ ELEMENTS?

Изготовлена из принципиально нового композитного материала особой прочности и обладает гладкой, простой в очистке поверхностью. Серия Elements крепче обычных решетчатых полок. Изделия серии Elements легче по весу, чем изделия серии Camshelving Premium, и абсолютно устойчивы к воздействию влаги, химически активных веществ и жидкостей, способных разрушить стеллажи со временем. Серия Elements предназначена для умеренной и тяжелой нагрузки в морозильных и холодильных камерах, сухих хранилищах и местах мойки посуды. Изделия отвечают производственным требованиям загруженных предприятий общественного питания.



Любая среда

-38°C до +88°C

Стационарная

Передвижная

camguard
ANTIMICROBIAL SHELF PLATES



КОМПОНЕНТ

Соединители Стоек, Угловые Соединители, Напольное Крепление, Настенное Крепление, Идентификационные Метки, Защитная Сетка Для Полки, Выдвижная Стойка Для Стеллажей, и Разделители Полок не Зарегистрированы Национальным Санитарным Фондом США (NSF).

нагрузка
**ОТ УМЕРЕННОЙ
ДО ТЯЖЕЛОЙ**

еженедельные
завозы

5 – 7

РАЗМЕРЫ СТАЦИОНАРНЫХ СЕКЦИЙ

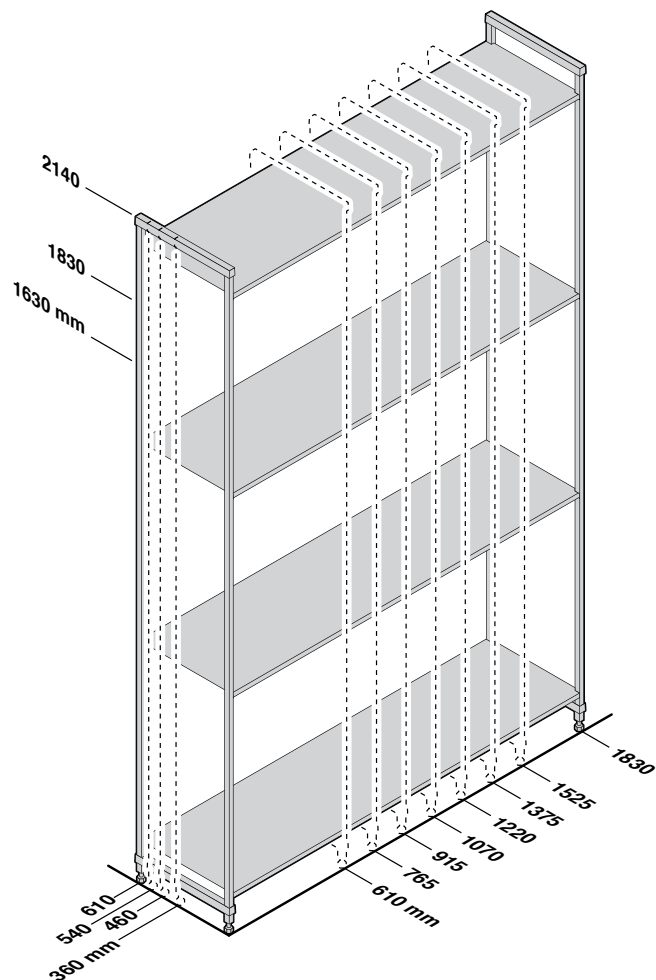

РАЗМЕРЫ ПЕРЕДВИЖНЫХ СЕКЦИЙ



ТАБЛИЦА ГРУЗОПОДЪЕМНОСТИ СЕКЦИИ ИЗ ELEMENTS SERIES

Вес должен быть равномерно распределен по всей полке.

		ДЛИНА ПОЛОК 610 – 1220 ММ	ДЛИНА ПОЛОК 1375 – 1830 ММ
ОДИНАРНАЯ СЕКЦИЯ	Только секция	910 кг	910 кг
	Только полки	365	275
	Секция с напольными опорами*	1110	1045
	Нижней полки с напольными опорами*	545	410
УГЛОВАЯ СЕКЦИЯ с необходимы 2 напольными опорами	Только секция	820	—
	Только полки	185	—
	Нижней полки с напольными опорами*	275	—
ПЕРЕДВИЖНАЯ СЕКЦИЯ	Только секция**	340	—

**С учетом грузоподъемности роликов максимальная весовая нагрузка на передвижную секцию составляет всего 340 кг.

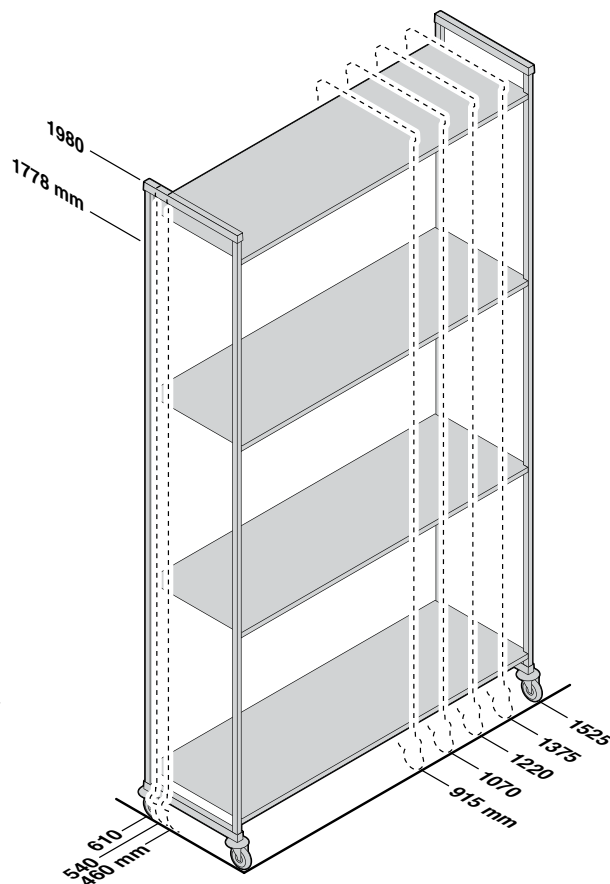
*Напольные опоры повышают устойчивость и увеличивают грузоподъемность только нижней полки. Настоятельно рекомендованы для базовых секций длиной от 1375 мм, всех угловых секций, П-образных стеллажей и секций, предназначенных для более тяжелой нагрузки. (см. стр. 96).

CAMSHELVING® ELEMENTS SERIES

Базовые, дополнительные и передвижные секции

Секции легко выбирать и заказывать. Они экономят время и усилия при установке. Полный комплект секции поставляется в одной коробке. Комплекты стоек собраны на заводе-изготовителе, что ускоряет процесс установки у заказчика.



Стационарные базовые и дополнительные секции из 4 решетчатых полок

Базовая секция поставляется с 2 собранными комплектами стоек и полок.

Дополнительная секция поставляется с 1 собранным комплектом стоек и полок.

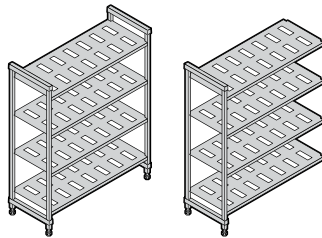

ВЫСОТА	ГЛУБИНА	ДЛИНА	
3	3	8	
1630 mm	460 mm	610 mm	1220 mm
1830	540	765	1375
2140	610	915	1525
		1070	1830

Поставляется в  1

Стационарные базовые и дополнительные секции из 4 сплошных полок

Базовая секция поставляется с 2 собранными комплектами стоек и полок.

Дополнительная секция поставляется с 1 собранным комплектом стоек и полок.

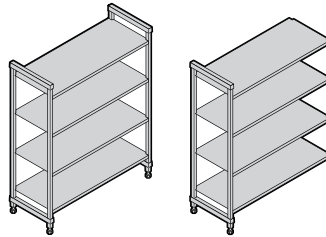

ВЫСОТА	ГЛУБИНА	ДЛИНА	
3	3	8	
1630 mm	460 mm	610 mm	1220 mm
1830	540	765	1375
2140	610	915	1525
		1070	1830

Поставляется в  1

Стационарные базовые и дополнительные секции из 4 решетчатых и сплошных полок (3 решетчатые + 1 сплошная)

Базовая секция поставляется с 2 собранными комплектами стоек и полок. Дополнительная секция поставляется с 1 собранным комплектом стоек и полок. Сплошная полка устанавливается внизу, чтобы предотвращать утечку воды и моющих средств на хранящуюся продукцию. Сплошная полка устанавливается сверху, чтобы защищать хранящуюся на нижних полках продукцию от конденсации в холодильной камере.

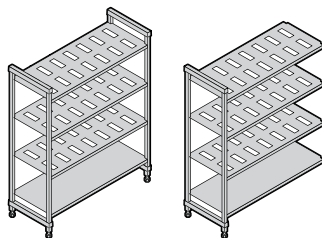

ВЫСОТА	ГЛУБИНА	ДЛИНА	
3	3	8	
1630 mm	460 mm	610 mm	1220 mm
1830	540	765	1375
2140	610	915	1525
		1070	1830

Поставляется в  1

Стационарные базовые и дополнительные секции из 5 решетчатых полок

Базовая секция поставляется с 2 собранными комплектами стоек и полок.

Дополнительная секция поставляется с 1 собранным комплектом стоек и полок.

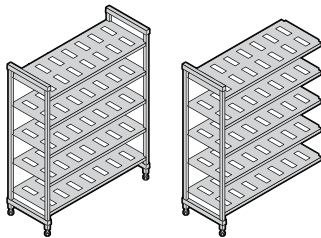

ВЫСОТА	ГЛУБИНА	ДЛИНА	
3	3	8	
1630 mm	460 mm	610 mm	1220 mm
1830	540	765	1375
2140	610	915	1525
		1070	1830

Поставляется в (коробок)



Стационарные базовые и дополнительные секции из 5 сплошных полок

Базовая секция поставляется с 2 собранными комплектами стоек и полок.

Дополнительная секция поставляется с 1 собранным комплектом стоек и полок.

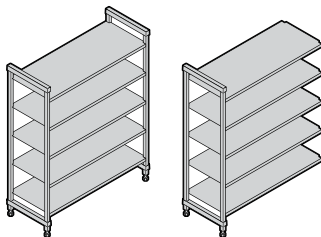

ВЫСОТА	ГЛУБИНА	ДЛИНА	
1	3	8	
2140 mm	460 mm	610 mm	1220 mm
	540	765	1375
	610	915	1525
		1070	1830

Поставляется в (коробок)



Стационарные базовые и дополнительные секции из 5 решетчатых и сплошных полок (4 решетчатые + 1 сплошная)

Базовая секция поставляется с 2 собранными комплектами стоек и полок. Дополнительная секция поставляется с 1 собранным комплектом стоек и полок. Сплошная полка устанавливается внизу, чтобы предотвращать утечку воды и моющих средств на хранящуюся продукцию. Сплошная полка устанавливается вверху, чтобы защищать хранящуюся на нижних полках продукцию от конденсации в холодильной камере.

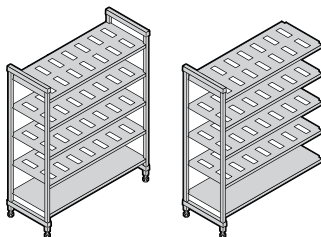

ВЫСОТА	ГЛУБИНА	ДЛИНА	
1	3	8	
2140 mm	460 mm	610 mm	1220 mm
	540	765	1375
	610	915	1525
		1070	1830

Поставляется в (коробок)



Передвижные базовые секции из 4 или 5 решетчатых полок

Передвижные базовые секции поставляются с 2 собранными комплектами передвижных стоек, полок и 4 поворотными роликами усиленной конструкции с полной блокировкой.

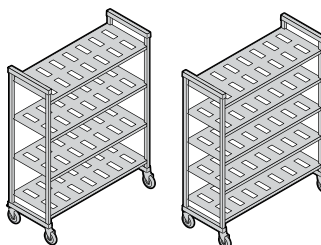

ВЫСОТА*	ГЛУБИНА	ДЛИНА	
2	3	5	
1778 mm	460 mm	915 mm	1375 mm
1980	540	1070	1525
	610	1220	

*Включает колеса 127 мм.

Поставляется в (коробок)



сканируйте



Посетите веб-сайт Camshelving www.cambro.com/camshelving для получения информации о продукте, видео сборки и схемах конструкции или для просмотра или загрузки спецификации Camshelving и прейскуранта.

ELEMENTS
SERIES

1630
mm
ВЫСОТА

V4 СЕКЦИИ ИЗ 4 РЕШЕТЧАТЫХ ПОЛОК

В комплект базовой секции входят 2 собранных комплекта стоек для стационарных секций, стационарные перекладки, стационарные соединители типа «ласточкин хвост» и панели полок. В комплект дополнительной секции входят 1 собранный комплект стоек для стационарных секций, стационарные перекладки, стационарные соединители типа «ласточкин хвост» и панели полок. Полный комплект секции поставляется в 1 коробке.

Базовая

Дополнительная

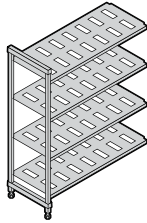
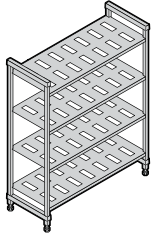

460 mm
ГЛУБИНА

РАЗМЕРЫ
Г x Д x В

460 x 610 x 1630 mm

460 x 765 x 1630

460 x 915 x 1630

460 x 1070 x 1630

460 x 1220 x 1630

460 x 1375 x 1630

460 x 1525 x 1630

460 x 1830 x 1630

КОД

ESU182464V4

ESU183064V4

ESU183664V4

ESU184264V4

ESU184864V4

ESU185464V4

ESU186064V4

ESU187264V4

КОД

EA182464V4

EA183064V4

EA183664V4

EA184264V4

EA184864V4

EA185464V4

EA186064V4

EA187264V4

540 mm
ГЛУБИНА

540 x 610 x 1630 mm

540 x 765 x 1630

540 x 915 x 1630

540 x 1070 x 1630

540 x 1220 x 1630

540 x 1375 x 1630

540 x 1525 x 1630

540 x 1830 x 1630

ESU212464V4

ESU213064V4

ESU213664V4

ESU214264V4

ESU214864V4

ESU215464V4

ESU216064V4

ESU217264V4

EA212464V4

EA213064V4

EA213664V4

EA214264V4

EA214864V4

EA215464V4

EA216064V4

EA217264V4

610 mm
ГЛУБИНА

610 x 610 x 1630 mm

610 x 765 x 1630

610 x 915 x 1630

610 x 1070 x 1630

610 x 1220 x 1630

610 x 1375 x 1630

610 x 1525 x 1630

610 x 1830 x 1630

ESU242464V4

ESU243064V4

ESU243664V4

ESU244264V4

ESU244864V4

ESU245464V4

ESU246064V4

ESU247264V4

EA242464V4

EA243064V4

EA243664V4

EA244264V4

EA244864V4

EA245464V4

EA246064V4

EA247264V4

ELEMENTS
SERIES

1830
mm
ВЫСОТА

V4 СЕКЦИИ ИЗ 4 РЕШЕТЧАТЫХ ПОЛОК

В комплект базовой секции входят 2 собранных комплекта стоек для стационарных секций, стационарные перекладки, стационарные соединители типа «ласточкин хвост» и панели полок. В комплект дополнительной секции входят 1 собранный комплект стоек для стационарных секций, стационарные перекладки, стационарные соединители типа «ласточкин хвост» и панели полок. Полный комплект секции поставляется в 1 коробке.

Базовая

Дополнительная

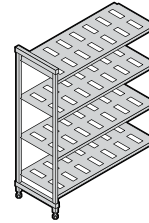
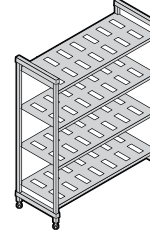

РАЗМЕРЫ
Г x Д x В

460 x 610 x 1830 mm

460 x 765 x 1830

460 x 915 x 1830

460 x 1070 x 1830

460 x 1220 x 1830

460 x 1375 x 1830

460 x 1525 x 1830

460 x 1830 x 1830

КОД

ESU182472V4

ESU183072V4

ESU183672V4

ESU184272V4

ESU184872V4

ESU185472V4

ESU186072V4

ESU187272V4

КОД

EA182472V4

EA183072V4

EA183672V4

EA184272V4

EA184872V4

EA185472V4

EA186072V4

EA187272V4

540 x 610 x 1830 mm

540 x 765 x 1830

540 x 915 x 1830

540 x 1070 x 1830

540 x 1220 x 1830

540 x 1375 x 1830

540 x 1525 x 1830

540 x 1830 x 1830

ESU212472V4

ESU213072V4

ESU213672V4

ESU214272V4

ESU214872V4

ESU215472V4

ESU216072V4

ESU217272V4

EA212472V4

EA213072V4

EA213672V4

EA214272V4

EA214872V4

EA215472V4

EA216072V4

EA217272V4

610 x 610 x 1830 mm

610 x 765 x 1830

610 x 915 x 1830

610 x 1070 x 1830

610 x 1220 x 1830

610 x 1375 x 1830

610 x 1525 x 1830

610 x 1830 x 1830

ESU242472V4

ESU243072V4

ESU243672V4

ESU244272V4

ESU244872V4

ESU245472V4

ESU246072V4

ESU247272V4

EA242472V4

EA243072V4

EA243672V4

EA244272V4

EA244872V4

EA245472V4

EA246072V4

EA247272V4

Цвет: «Крацованный графит» (580).

ELEMENTS
SERIES

2140
mm
ВЫСОТА

V5 СЕКЦИИ ИЗ 5 РЕШЕТЧАТЫХ ПОЛОК

В комплект базовой секции входят 2 собранных комплекта стоек для стационарных секций, стационарные перекладины, стационарные соединители типа «ласточкин хвост» и панели полок. В комплект дополнительной секции входят 1 собранный комплект стоек для стационарных секций, стационарные перекладины, стационарные соединители типа «ласточкин хвост» и панели полок. Полный комплект секции поставляется в 1 коробке.

Базовая

Дополнительная

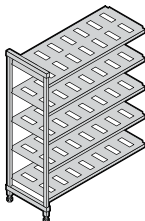
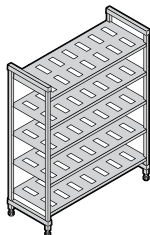

460 mm
ГЛУБИНА

РАЗМЕРЫ
Г x Д x В

460 x 610 x 2140 mm
460 x 765 x 2140
460 x 915 x 2140
460 x 1070 x 2140
460 x 1220 x 2140
460 x 1375 x 2140
460 x 1525 x 2140
460 x 1830 x 2140

КОД

ESU182484V5
ESU183084V5
ESU183684V5
ESU184284V5
ESU184884V5
ESU185484V5
ESU186084V5
ESU187284V5

КОД

EA182484V5
EA183084V5
EA183684V5
EA184284V5
EA184884V5
EA185484V5
EA186084V5
EA187284V5

540 mm
ГЛУБИНА

540 x 610 x 2140 mm
540 x 765 x 2140
540 x 915 x 2140
540 x 1070 x 2140
540 x 1220 x 2140
540 x 1375 x 2140
540 x 1525 x 2140
540 x 1830 x 2140

ESU212484V5
ESU213084V5
ESU213684V5
ESU214284V5
ESU214884V5
ESU215484V5
ESU216084V5
ESU217284V5

EA212484V5
EA213084V5
EA213684V5
EA214284V5
EA214884V5
EA215484V5
EA216084V5
EA217284V5

610 mm
ГЛУБИНА

610 x 610 x 2140 mm
610 x 765 x 2140
610 x 915 x 2140
610 x 1070 x 2140
610 x 1220 x 2140
610 x 1375 x 2140
610 x 1525 x 2140
610 x 1830 x 2140

ESU242484V5
ESU243084V5
ESU243684V5
ESU244284V5
ESU244884V5
ESU245484V5
ESU246084V5
ESU247284V5

EA242484V5
EA243084V5
EA243684V5
EA244284V5
EA244884V5
EA245484V5
EA246084V5
EA247284V5

Цвет: «Крацованный графит» (580).

ELEMENTS
SERIES

V4 ПЕРЕДВИЖНЫЕ СЕКЦИИ ИЗ 4 РЕШЕТЧАТЫХ ПОЛОК

Передвижные секции поставляются с 2 собранными комплектами передвижных стоек, передвижными перекладинами, передвижными соединителями типа «ласточкин хвост», панелями полок и 4 поворотными роликами усиленной конструкции с полной блокировкой. Полный комплект секции поставляется в 1 коробке.

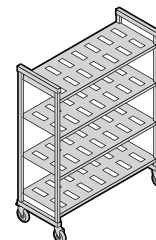

* Включает
колеса 127 mm.

1778
mm
ВЫСОТА

460 mm
ГЛУБИНА

540 mm
ГЛУБИНА

610 mm
ГЛУБИНА

1980
mm
ВЫСОТА

460 mm
ГЛУБИНА

540 mm
ГЛУБИНА

610 mm
ГЛУБИНА

КОД	РАЗМЕРЫ Г x Д x В*
EMU183670V4	460 x 915 x 1778 mm
EMU184270V4	460 x 1070 x 1778
EMU184870V4	460 x 1220 x 1778
EMU185470V4	460 x 1375 x 1778
EMU186070V4	460 x 1525 x 1778

EMU213670V4	540 x 915 x 1778 mm
EMU214270V4	540 x 1070 x 1778
EMU214870V4	540 x 1220 x 1778
EMU215470V4	540 x 1375 x 1778
EMU216070V4	540 x 1525 x 1778

EMU243670V4	610 x 915 x 1778 mm
EMU244270V4	610 x 1070 x 1778
EMU244870V4	610 x 1220 x 1778
EMU245470V4	610 x 1375 x 1778
EMU246070V4	610 x 1525 x 1778

КОД	РАЗМЕРЫ Г x Д x В*
EMU183678V4	460 x 915 x 1980 mm
EMU184278V4	460 x 1070 x 1980
EMU184878V4	460 x 1220 x 1980
EMU185478V4	460 x 1375 x 1980
EMU186078V4	460 x 1525 x 1980

EMU213678V4	540 x 915 x 1980 mm
EMU214278V4	540 x 1070 x 1980
EMU214878V4	540 x 1220 x 1980
EMU215478V4	540 x 1375 x 1980
EMU216078V4	540 x 1525 x 1980

EMU243678V4	610 x 915 x 1980 mm
EMU244278V4	610 x 1070 x 1980
EMU244878V4	610 x 1220 x 1980
EMU245478V4	610 x 1375 x 1980
EMU246078V4	610 x 1525 x 1980



ПРИНАДЛЕЖНОСТИ CAMSHELVING® ELEMENTS SERIES

Напольные опоры нижней полки

Увеличивают грузоподъемность нижней полки. Подходят к полкам любой длины. Настоятельно рекомендованы для секций длиной от 1375 мм, всех угловых секций, П-образных стеллажей и секций, предназначенных для более тяжелой нагрузки.

КОД	РАЗМЕРЫ Г x В
Напольная опора – низкий	
EDS14H6	360 x 165 mm
EDS18H6	460 x 165
EDS21H6	540 x 165
EDS24H6	610 x 165
Напольная опора – высокий	
EDS14H10	360 x 267
EDS18H10	460 x 267
EDS21H10	540 x 267
EDS24H10	610 x 267

В упаковке: 1
Цвет: «Крацованный графит» (580).



Угловые соединители

Уникальная патентованная конструкция обеспечивает оптимальное использование места на полках. Для соединения базовой и дополнительной секций в уголках используется 1 комплект на полку. Соедините 4 или 5 промежуточных полок между 2 базовыми секциями (2 комплекта на полку). Поставляются в комплектах из 1, 8 и 10 штук.

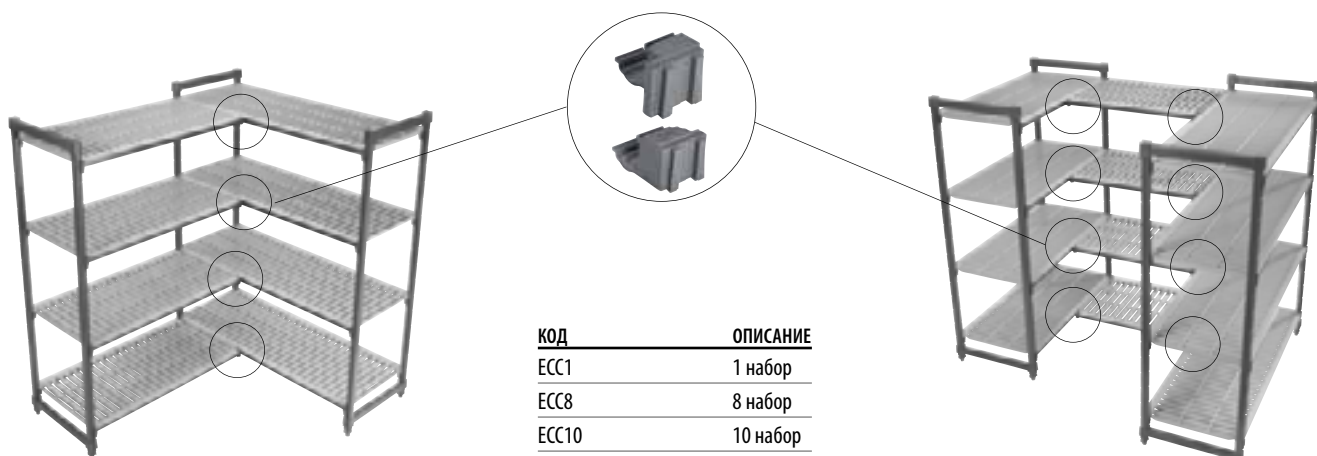

КОД	ОПИСАНИЕ
ЕСС1	1 набор
ЕСС8	8 набор
ЕСС10	10 набор

Цвет: «Крацованный графит» (580).

ПРИНАДЛЕЖНОСТИ CAMSHELVING® ELEMENTS SERIE

Идентификационные метки

Защелкивается на перекладине и позволяет идентифицировать хранящуюся продукцию. Изготовлены из долговечного пластика с прозрачной ячейкой спереди. Поставляются в комплекте с ярлыками.

КОД	ОПИСАНИЕ	РАЗМЕРЫ Д x В
CSID6	Ид. метка, 152 mm	152 x 25 mm
CSID3	Ид. метка, 76 mm	76 x 25

В упаковке: 12 Цвет: Белый, прозрачный.



«СКЛАДСКИЕ АРТИКУЛЫ И ЦВЕТА НА
ЕВРОПЕЙСКОМ СКЛАДЕ»

CSID6: (000)



Настенное крепление

Крепит стационарный стеллаж к стене в качестве меры предосторожности и для повышения устойчивости. Изготовлено из нержавеющей стали. Поставляется без шурупов.

КОД	РАЗМЕРЫ Г x Д x В
CSWF	73 x 238 x 48 mm

В упаковке: 4 Цвет: Серебристый (000).



Диаметр отверстия 1,11 cm

«СКЛАДСКИЕ АРТИКУЛЫ И ЦВЕТА НА
ЕВРОПЕЙСКОМ СКЛАДЕ»

CSWF: (000)



Напольное крепление

Крепит стационарную стойку к полу, обеспечивая более устойчивое основание и повышая безопасность. Изготовлено из нержавеющей стали. Поставляется без болтов.

КОД	РАЗМЕРЫ Г x Д x В
CSEQ3	102 x 83 x 59 mm

В упаковке: 4 Цвет: Серебристый (000).



Диаметр отверстия 1,43 cm



Ролик усиленной конструкции

Оптимально подходит для всех хранилищ, особенно холодильных и морозильных камер и влажных помещений. Изготовлен из долговечного, устойчивого к коррозии пластика с поворотным колесом 127 mm из ТЭП, не оставляющим следов. Полная

блокировка блокирует движение и поворот колеса.

КОД	РАЗМЕР
EMCWB	127 mm

В упаковке: 2 Цвет: Серый (000).



Тороидальный бампер

Дополнительно защищают при перевозке и передвижении передвижных секций на место к стене или другим секциям для хранения.

КОД	ДИАМЕТР
CSMHDB	127 mm

В упаковке: 4 Цвет: Серый (000).



ПРИНАДЛЕЖНОСТИ CAMSHELVING® ELEMENTS SERIE

Перегородка для полок

Разделяйте и складывайте предметы в стопу на полках. Изготовлены из высокопрочного АБС-пластика. Устанавливаются на сплошные и решетчатые полки. Легко извлекаются для перестановки и очистки.

КОД	РАЗМЕРЫ Г x В
CSSD188	460 x 203 mm
CSSD218	540 x 203
CSSD248	610 x 203

В упаковке: 1 Цвет: светло-серый (151).

«СКЛАДСКИЕ АРТИКУЛЫ И ЦВЕТА НА
ЕВРОПЕЙСКОМ СКЛАДЕ»

ВСЕ РАЗМЕРЫ: (151)



Разделители полок (для полок глубиной 610 mm)

Для индивидуализации обслуживания или хранения пищевых лотков, коробок и сушилок. Прямые и угловые разделители устанавливаются на перекладинах.

КОД	ОПИСАНИЕ
EDBA	Угловой разделитель
EDBS	Прямой разделитель

В упаковке: 4
Цвет: «Серый в крапинку» (480).



Направляющие полок

Скобы быстро и легко устанавливаются и снимаются. Годятся для стеллажей шириной от 610 до 1830 mm и высотой от 360 до 610 mm. Двусторонние штоки обеспечивают максимальную безопасность для содержимого полок. Новые направляющие могут быть использованы с разделителями полок и сушильными стойками. Доступны в комплектах с 3 или 4 сторонами для удовлетворения всех потребностей пищевых учреждений.

Комплекты Направляющих

КОД	РАЗМЕРЫ Г x Д
Полные комплекты для полки (2 стороны, 2 конца)	
ESR2436	610 x 910 mm
ESR2442	610 x 1070
ESR2448	610 x 1220
3/4 комплекты для полки (1 сторона, 2 конца)	
ESR24363	610 x 910
ESR24423	610 x 1070
ESR24483	610 x 1220

В упаковке: 1 Цвет: светло-серый (151).

Комплекты направляющих для полок доступны для любых высот и длин. Весь ассортимент выбора полных и 3/4 комплектов содержится в Спецификации продукции Camshelving и Прейскуранте.

Односторонние боковые направляющие

КОД	ДЛИНА
ESR24S	610 mm
ESR30S	760
ESR36S	910
ESR42S	1070
ESR48S	1220
ESR54S	1380
ESR60S	1530
ESR72S	1830

Односторонние направляющие

КОД	ГЛУБИНА
ESR14E	360 mm
ESR18E	460
ESR21E	540
ESR24E	610

New!



Выдвижная стойка для стеллажей (для полок глубиной 610 mm)

Вмещает 6 полноразмерных (1826) 46 x 66 см или 12 половинноразмерных (1318) 32 x 45 см поддонов или подносов. 1 или несколько стоек устанавливаются на решетчатые полки любой длины. Изготовлена из алюминия, безопасного для использования в холодильных и морозильных камерах. Изготовлено из сплава алюминия 6463 (серия 6000).

КОД	РАЗМЕРЫ Г x Д x В
CSTSR	584 x 517 x 508 mm

В упаковке: 1
Цвет: Серебристый (000).



ПРИНАДЛЕЖНОСТИ CAMSHELVING® ELEMENTS SERIE

Защитная сетка для полки (для полок глубиной 610 mm)

Надежное хранение ценных предметов и продукции на одной полке. Изготовлена из прочной нержавеющей стали (304) для использования в любых условиях. Расстояние между полками должно составлять 457 mm. Устанавливается только на решетчатых полках. Поставляется без замка.

КОД	РАЗМЕРЫ Г x Д x В
CSSC244818	640 x 1080 x 460 mm

В упаковке: 1
Цвет: Серебристый (000).



Перекладки полок

Поставляются в одинарных и двойных стационарных и передвижных комплектах. Для установки открытой полки для разделителей или кассет для сушки используются две перекладки. Для укрепления конструкции при размещении подвижных элементов под первой полкой одна перекладка устанавливается на задних стойках. Поставляется с соединителями перекладин типа «ласточкин хвост».

Стационарной секции

ДЛИНА	ОДИНАРНЫЙ КОМПЛЕКТ КОД*	ДВОЙНОЙ КОМПЛЕКТ КОД**
610 mm	ETR24	—
765	ETR30	—
915	ETR36	ETR362PK
1070	ETR42	ETR422PK
1220	ETR48	ETR482PK
1375	ETR54	ETR542PK
1525	ETR60	ETR602PK
1830	ETR72	—

*В упаковке: 1 **В упаковке: 2
Цвет: «Крацованный графит» (580).

Передвижной секции

ДЛИНА	ОДИНАРНЫЙ КОМПЛЕКТ КОД*	ДВОЙНОЙ КОМПЛЕКТ КОД**
915 mm	EMTR36	EMTR362PK
1070	EMTR42	EMTR422PK
1220	EMTR48	EMTR482PK
1375	EMTR54	EMTR542PK
1525	EMTR60	EMTR602PK

*В упаковке: 1 **В упаковке: 2
Цвет: «Крацованный графит» (580).



перекладин стационарной секции



перекладин передвижной секции

Кассета для сушки и хранения выпуклых крышек (для полок глубиной 540 mm)

Для сушки и надежного хранения не более 10 выпуклых крышек или крышек для тарелок в вертикальном положении. Устанавливается на перекладки полок. Изготовлены из высокопрочного АБС-пластика. Поставляется в упаковках из 1 и 5 штук.

КОД	РАЗМЕРЫ Г x Д x В	В УПАКОВКЕ
CSDDC	520 x 415 x 86 mm	1
CSDDC5	520 x 415 x 86	5

Цвет: светло-серый (151).



ПРИНАДЛЕЖНОСТИ CAMSHELVING® ELEMENTS SERIE

Вертикальная кассета для сушки и хранения (для полок глубиной 610 mm)

Типовая кассета на 7 гнезд предназначена для сушки и хранения подносов, поддонов, разделочных досок и крышек. Устанавливается на перекладины полок. Изготовлены из высокопрочного АБС-пластика. Поставляется в упаковках из 1 и 3 штук.

КОД	РАЗМЕРЫ	В УПАКОВКЕ
	Г x Д x В	
CSDR7	597 x 260 x 95 mm	1
CSDR73	597 x 260 x 95	3

Цвет: светло-серый (151).

«СКЛАДСКИЕ АРТИКУЛЫ И ЦВЕТА НА ЕВРОПЕЙСКОМ СКЛАДЕ»

CSDR7, CSDR73: (151)



Вертикальная стойка для сушки и хранения

Обеспечивает сушку в санитарных условиях, безопасную переноску и эффективное размещение и доступность продукции.

Поставляется с собранными комплектами передвижных стоек, 6 перекладинами передвижных полок, соединителями перекладин передвижных полок типа «ласточкин хвост», 12 или 15 вертикальными кассетами для сушки и поворотными роликами усиленной конструкции с полной блокировкой. Необходима сборка.

КОД	РАЗМЕРЫ	ВМЕСТИМОСТЬ
	Г x Д x В	
EMU244878DRPKG	610 x 1220 x 1980 mm	84 подносов
EMU246078DRPKG	610 x 1530 x 1980	105

Цвет: «Крацованный графит» (580).

Секции длиной 1220 mm
поставляются в (коробок)

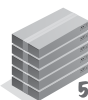

Секции длиной 1530 mm
поставляются в (коробок)

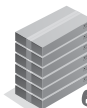

Угловая кассета для сушки и хранения (для полок глубиной 610 mm)

Уникальная конструкция вмещает не более 8 пеллет для доставки пищи и применяется для сушки, хранения и перевозки пищевых лотков и других кухонных принадлежностей коммерческих предприятий. Устанавливается на перекладины полок.

Изготовлены из высокопрочного АБС-пластика. Поставляется в упаковках из 1 и 4 штук.

КОД	РАЗМЕРЫ	В УПАКОВКЕ
	Г x Д x В	
CSDR8	592 x 263 x 160 mm	1
CSDR84	592 x 263 x 160	4

Цвет: светло-серый (151).

«СКЛАДСКИЕ АРТИКУЛЫ И ЦВЕТА НА ЕВРОПЕЙСКОМ СКЛАДЕ»

CSDR8, CSDR84: (151)



Угловая стойка для сушки и хранения

Обеспечивает сушку в санитарных условиях, безопасную переноску и эффективное размещение и доступность продукции.

Поставляется с собранными комплектами передвижных стоек, 8 перекладинами, 16 угловыми кассетами для сушки и поворотными роликами усиленной конструкции с полной блокировкой. Необходима сборка.

КОД	РАЗМЕРЫ	ВМЕСТИМОСТЬ
	Г x Д x В	
EMU244878PDPKG	610 x 1220 x 1980 mm	128 подставок и оснований или 16 пищевых лотков Gastronorm размера 1/1

Цвет: «Крацованный графит» (580).

Поставляется в (коробок)



CAMSHELVING® BASICS PLUS series

КОМУ ПОДОЙДЕТ BASICS PLUS?

Предприятия с небольшим бюджетом и меньшей необходимостью в хранении продукции не должны довольствоваться низкими требованиями к качеству стеллажей и эффективности хранения. Серия Basics Plus изготовлена из того же высокофункционального и прочного композитного материала, что и серия Elements, и обладает аналогичными функциональными характеристиками. Изделия легче по весу и дешевле, но достаточно прочны, чтобы выдерживать от небольшой до умеренной нагрузки при хранении.



Любая среда

-38°C ДО +88°C

Стационарная



КОМПОНЕНТ

Соединители Стоек, Угловые Соединители, Напольное Крепление, Настенное Крепление, Идентификационные Метки, Защитная Сетка Для Полки, и Выдвижная Стойка Для Стеллажей не Зарегистрированы Национальным Санитарным Фондом США (NSF).



нагрузка

От НЕБОЛЬШОЙ
до УМЕРЕННОЙ

еженедельные
заказы

2 – 5

РАЗМЕРЫ СТАЦИОНАРНЫХ СЕКЦИЙ



ТАБЛИЦА ГРУЗОПОДЪЕМНОСТИ СЕКЦИИ ИЗ BASICS PLUS SERIES

Вес должен быть равномерно распределен по всей полке.

		ДЛИНА ПОЛОК 765 – 1220 мм	ДЛИНА ПОЛОК 1375 – 1525 мм
ОДИНАРНАЯ СЕКЦИЯ	Только секция	800 kr (TUV)	800 kr (TUV)
	Только полки	190 (TUV)	180 (TUV)
	Секция с напольными опорами*	885	880
	Нижней полки с напольными опорами*	275	260
УГЛОВАЯ СЕКЦИЯ с необходимы 2 напольными опорами	Только секция	590	—
	Только полки	130	—
	Нижней полки с напольными опорами*	200	—

*Напольные опоры повышают устойчивость и увеличивают грузоподъемность только нижней полки. Настоятельно рекомендованы для базовых секций длиной от 1375 мм, всех угловых секций, П-образных стеллажей и секций, предназначенных для более тяжелой нагрузки. (см. стр. 96).

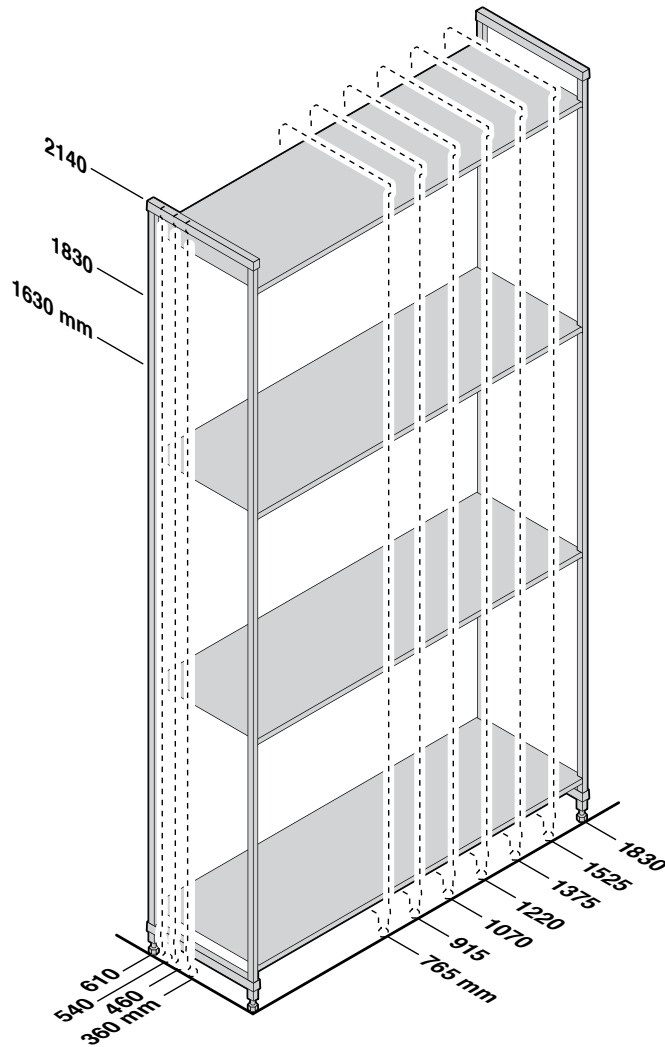

СЕРТИФИКАЦИЯ TUV
ГРУЗОПОДЪЕМНОСТИ

CAMSHELVING® BASICS PLUS SERIES

Базовые и дополнительные секции

Секции легко выбирать и заказывать. Они экономят время и усилия при установке. Полный комплект секции поставляется в одной коробке. Комплекты стоек собраны на заводе-изготовителе, что ускоряет процесс установки у заказчика.



Стационарные базовые и дополнительные секции из 4 решетчатых полок

Базовая секция поставляется с 2 собранными комплектами стоек и полок.

Дополнительная секция поставляется с 1 собранным комплектом стоек и полок.

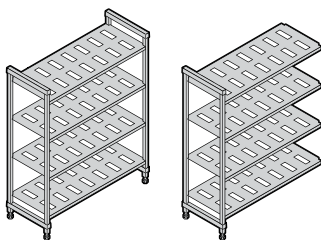

ВЫСОТА	ГЛУБИНА	ДЛИНА	
3	4	7	
1630 mm	*360 mm	765 mm	1375 mm
1830	460	915	1525
2140	540	1070	1830
	610	1220	

*360 mm Доступно только в: В 1630, 1830 / Д 765, 915, 1070, 1220 mm.

Поставляется в



Стационарные базовые и дополнительные секции из 4 сплошных полок

Базовая секция поставляется с 2 собранными комплектами стоек и полок.

Дополнительная секция поставляется с 1 собранным комплектом стоек и полок.

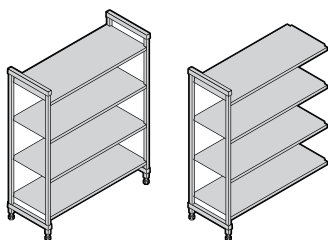

ВЫСОТА	ГЛУБИНА	ДЛИНА	
3	4	7	
1630 mm	*360 mm	765 mm	1375 mm
1830	460	915	1525
2140	540	1070	1830
	610	1220	

*360 mm Доступно только в: В 1630, 1830 / Д 765, 915, 1070, 1220 mm.

Поставляется в



Стационарные базовые и дополнительные секции из 4 решетчатых и сплошных полок (3 решетчатые + 1 сплошная)

Базовая секция поставляется с 2 собранными комплектами стоек и полок.

Дополнительная секция поставляется с 1 собранным комплектом стоек и полок.

Сплошная полка устанавливается внизу, чтобы предотвращать утечку воды и моющих средств на хранящуюся продукцию. Сплошная полка устанавливается сверху, чтобы защищать хранящуюся на нижних полках продукцию от конденсации в холодильной камере.

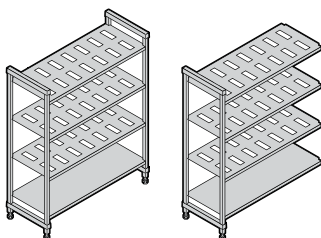

ВЫСОТА	ГЛУБИНА	ДЛИНА	
3	4	7	
1630 mm	*360 mm	765 mm	1375 mm
1830	460	915	1525
2140	540	1070	1830
	610	1220	

*360 mm Доступно только в: В 1630, 1830 / Д 765, 915, 1070, 1220 mm.

Поставляется в



Стационарные базовые и дополнительные секции из 5 решетчатых полок

Базовая секция поставляется с 2 собранными комплектами стоек и полок.

Дополнительная секция поставляется с 1 собранным комплектом стоек и полок.

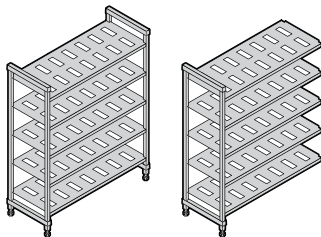

ВЫСОТА	ГЛУБИНА	ДЛИНА	
3	3	7	
1630 mm	460 mm	765 mm	1375 mm
1830	540	915	1525
2140	610	1070	1830
		1220	

Поставляется в



Стационарные базовые и дополнительные секции из 5 сплошных полок

Базовая секция поставляется с 2 собранными комплектами стоек и полок.

Дополнительная секция поставляется с 1 собранным комплектом стоек и полок.

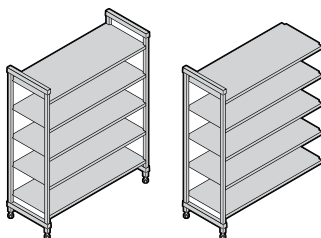

ВЫСОТА	ГЛУБИНА	ДЛИНА	
1	3	7	
2140 mm	460 mm	765 mm	1375 mm
	540	915	1525
	610	1070	1830
		1220	

Поставляется в



Стационарные базовые и дополнительные секции из 5 решетчатых и сплошных полок (4 решетчатые + 1 сплошная)

Базовая секция поставляется с 2 собранными комплектами стоек и полок.

Дополнительная секция поставляется с 1 собранным комплектом стоек и полок.

Сплошная полка устанавливается внизу, чтобы предотвращать утечку воды и моющих средств на хранящуюся продукцию. Сплошная полка устанавливается вверху, чтобы защищать хранящуюся на нижних полках продукцию от конденсации в холодильной камере.

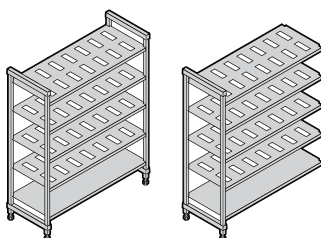

ВЫСОТА	ГЛУБИНА	ДЛИНА	
1	3	7	
2140 mm	460 mm	765 mm	1375 mm
	540	915	1525
	610	1070	1830
		1220	

Поставляется в



сканируйте



Посетите веб-сайт Camshelving www.cambro.com/camshelving для получения информации о продукте, видео сборки и схемах конструкции или для просмотра или загрузки спецификации Camshelving и прейскуранта.

1630
mm
ВЫСОТА

V4
СЕКЦИИ ИЗ
4 РЕШЕТЧАТЫХ ПОЛОК

Базовая секция поставляется с 2 собранными комплектами стоек и полок. Дополнительная секция поставляется с 1 собранным комплектом стоек и полок. Полный комплект секции поставляется в 1 коробке.

Базовая

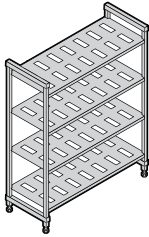

Дополнительная

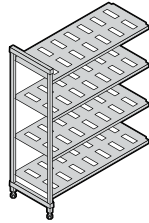

360 mm ГЛУБИНА

КОД	РАЗМЕРЫ Г x Д x В
СВU143064V4	360 x 765 x 1630 mm
СВU143664V4	360 x 915 x 1630
СВU144264V4	360 x 1070 x 1630
СВU144864V4	360 x 1220 x 1630
СВU145464V4	360 x 1375 x 1630
СВU146064V4	360 x 1525 x 1630
СВU147264V4	360 x 1830 x 1630

КОД	РАЗМЕРЫ Г x Д x В
СВА143064V4	360 x 718 x 1630 mm
СВА143664V4	360 x 870 x 1630
СВА144264V4	360 x 1023 x 1630
СВА144864V4	360 x 1175 x 1630
СВА145464V4	360 x 1328 x 1630
СВА146064V4	360 x 1480 x 1630
СВА147264V4	360 x 1785 x 1630

460 mm ГЛУБИНА

СВU183064V4	460 x 765 x 1630 mm
СВU183664V4	460 x 915 x 1630
СВU184264V4	460 x 1070 x 1630
СВU184864V4	460 x 1220 x 1630
СВU185464V4	460 x 1375 x 1630
СВU186064V4	460 x 1525 x 1630
СВU187264V4	460 x 1830 x 1630

СВА183064V4	460 x 718 x 1630 mm
СВА183664V4	460 x 870 x 1630
СВА184264V4	460 x 1023 x 1630
СВА184864V4	460 x 1175 x 1630
СВА185464V4	460 x 1328 x 1630
СВА186064V4	460 x 1480 x 1630
СВА187264V4	460 x 1785 x 1630

540 mm ГЛУБИНА

СВU213064V4	540 x 765 x 1630 mm
СВU213664V4	540 x 915 x 1630
СВU214264V4	540 x 1070 x 1630
СВU214864V4	540 x 1220 x 1630
СВU215464V4	540 x 1375 x 1630
СВU216064V4	540 x 1525 x 1630
СВU217264V4	540 x 1830 x 1630

СВА213064V4	540 x 718 x 1630 mm
СВА213664V4	540 x 870 x 1630
СВА214264V4	540 x 1023 x 1630
СВА214864V4	540 x 1175 x 1630
СВА215464V4	540 x 1328 x 1630
СВА216064V4	540 x 1480 x 1630
СВА217264V4	540 x 1785 x 1630

610 mm ГЛУБИНА

СВU243064V4	610 x 765 x 1630 mm
СВU243664V4	610 x 915 x 1630
СВU244264V4	610 x 1070 x 1630
СВU244864V4	610 x 1220 x 1630
СВU245464V4	610 x 1375 x 1630
СВU246064V4	610 x 1525 x 1630
СВU247264V4	610 x 1830 x 1630

СВА243064V4	610 x 718 x 1630 mm
СВА243664V4	610 x 870 x 1630
СВА244264V4	610 x 1023 x 1630
СВА244864V4	610 x 1175 x 1630
СВА245464V4	610 x 1328 x 1630
СВА246064V4	610 x 1480 x 1630
СВА247264V4	610 x 1785 x 1630

Цвет: «Крацованный графит» (580).

«СКЛАДСКИЕ АРТИКУЛЫ И ЦВЕТА НА ЕВРОПЕЙСКОМ СКЛАДЕ»

ВСЕ РАЗМЕРЫ: (490)

1830
mm
ВЫСОТА

V4
СЕКЦИИ ИЗ
4 РЕШЕТЧАТЫХ ПОЛОК

Базовая секция поставляется с 2 собранными комплектами стоек и полок. Дополнительная секция поставляется с 1 собранным комплектом стоек и полок. Полный комплект секции поставляется в 1 коробке.

Базовая

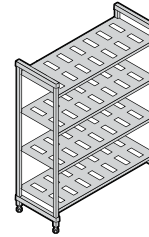

Дополнительная

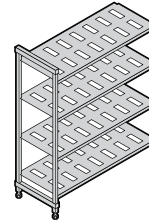

360 mm ГЛУБИНА

КОД	РАЗМЕРЫ Г x Д x В
СВU143072V4	360 x 765 x 1830 mm
СВU143672V4	360 x 915 x 1830
СВU144272V4	360 x 1070 x 1830
СВU144872V4	360 x 1220 x 1830
СВU145472V4	360 x 1375 x 1830
СВU146072V4	360 x 1525 x 1830
СВU147272V4	360 x 1830 x 1830

КОД	РАЗМЕРЫ Г x Д x В
СВА143072V4	360 x 718 x 1830 mm
СВА143672V4	360 x 870 x 1830
СВА144272V4	360 x 1023 x 1830
СВА144872V4	360 x 1175 x 1830
СВА145472V4	360 x 1328 x 1830
СВА146072V4	360 x 1480 x 1830
СВА147272V4	360 x 1785 x 1830

460 mm ГЛУБИНА

СВU183072V4	460 x 765 x 1830 mm
СВU183672V4	460 x 915 x 1830
СВU184272V4	460 x 1070 x 1830
СВU184872V4	460 x 1220 x 1830
СВU185472V4	460 x 1375 x 1830
СВU186072V4	460 x 1525 x 1830
СВU187272V4	460 x 1830 x 1830

СВА183072V4	460 x 718 x 1830 mm
СВА183672V4	460 x 870 x 1830
СВА184272V4	460 x 1023 x 1830
СВА184872V4	460 x 1175 x 1830
СВА185472V4	460 x 1328 x 1830
СВА186072V4	460 x 1480 x 1830
СВА187272V4	460 x 1785 x 1830

540 mm ГЛУБИНА

СВU213072V4	540 x 765 x 1830 mm
СВU213672V4	540 x 915 x 1830
СВU214272V4	540 x 1070 x 1830
СВU214872V4	540 x 1220 x 1830
СВU215472V4	540 x 1375 x 1830
СВU216072V4	540 x 1525 x 1830
СВU217272V4	540 x 1830 x 1830

СВА213072V4	540 x 718 x 1830 mm
СВА213672V4	540 x 870 x 1830
СВА214272V4	540 x 1023 x 1830
СВА214872V4	540 x 1175 x 1830
СВА215472V4	540 x 1328 x 1830
СВА216072V4	540 x 1480 x 1830
СВА217272V4	540 x 1785 x 1830

610 mm ГЛУБИНА

СВU243072V4	610 x 765 x 1830 mm
СВU243672V4	610 x 915 x 1830
СВU244272V4	610 x 1070 x 1830
СВU244872V4	610 x 1220 x 1830
СВU245472V4	610 x 1375 x 1830
СВU246072V4	610 x 1525 x 1830
СВU247272V4	610 x 1830 x 1830

СВА243072V4	610 x 718 x 1830 mm
СВА243672V4	610 x 870 x 1830
СВА244272V4	610 x 1023 x 1830
СВА244872V4	610 x 1175 x 1830
СВА245472V4	610 x 1328 x 1830
СВА246072V4	610 x 1480 x 1830
СВА247272V4	610 x 1785 x 1830

2140
mm
ВЫСОТА

V5

СЕКЦИИ ИЗ 5 РЕШЕТЧАТЫХ ПОЛОК

Базовая секция поставляется с 2 собранными комплектами стоек и полок. Дополнительная секция поставляется с 1 собранным комплектом стоек и полок. Полный комплект секции поставляется в 1 коробке.

Базовая

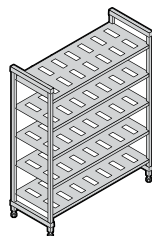

Дополнительная

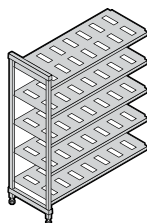

360 mm ГЛУБИНА

КОД	РАЗМЕРЫ Г x Д x В	КОД	РАЗМЕРЫ Г x Д x В
СВU143084V5	360 x 765 x 2143 mm	СВА143084V5	360 x 718 x 2143 mm
СВU143684V5	360 x 915 x 2143	СВА143684V5	360 x 870 x 2143
СВU144284V5	360 x 1070 x 2143	СВА144284V5	360 x 1023 x 2143
СВU144884V5	360 x 1220 x 2143	СВА144884V5	360 x 1175 x 2143
СВU145484V5	360 x 1375 x 2143	СВА145484V5	360 x 1328 x 2143
СВU146084V5	360 x 1525 x 2143	СВА146084V5	360 x 1480 x 2143
СВU147284V5	360 x 1830 x 2143	СВА147284V5	360 x 1785 x 2143

460 mm ГЛУБИНА

СВU183084V5	460 x 765 x 2143 mm	СВА183084V5	460 x 718 x 2143 mm
СВU183684V5	460 x 915 x 2143	СВА183684V5	460 x 870 x 2143
СВU184284V5	460 x 1070 x 2143	СВА184284V5	460 x 1023 x 2143
СВU184884V5	460 x 1220 x 2143	СВА184884V5	460 x 1175 x 2143
СВU185484V5	460 x 1375 x 2143	СВА185484V5	460 x 1328 x 2143
СВU186084V5	460 x 1525 x 2143	СВА186084V5	460 x 1480 x 2143
СВU187284V5	460 x 1830 x 2143	СВА187284V5	460 x 1785 x 2143

540 mm ГЛУБИНА

СВU213084V5	540 x 765 x 2143 mm	СВА213084V5	540 x 718 x 2143 mm
СВU213684V5	540 x 915 x 2143	СВА213684V5	540 x 870 x 2143
СВU214284V5	540 x 1070 x 2143	СВА214284V5	540 x 1023 x 2143
СВU214884V5	540 x 1220 x 2143	СВА214884V5	540 x 1175 x 2143
СВU215484V5	540 x 1375 x 2143	СВА215484V5	540 x 1328 x 2143
СВU216084V5	540 x 1525 x 2143	СВА216084V5	540 x 1480 x 2143
СВU217284V5	540 x 1830 x 2143	СВА217284V5	540 x 1785 x 2143

610 mm ГЛУБИНА

СВU243084V5	610 x 765 x 2143 mm	СВА243084V5	610 x 718 x 2143 mm
СВU243684V5	610 x 915 x 2143	СВА243684V5	610 x 870 x 2143
СВU244284V5	610 x 1070 x 2143	СВА244284V5	610 x 1023 x 2143
СВU244884V5	610 x 1220 x 2143	СВА244884V5	610 x 1175 x 2143
СВU245484V5	610 x 1375 x 2143	СВА245484V5	610 x 1328 x 2143
СВU246084V5	610 x 1525 x 2143	СВА246084V5	610 x 1480 x 2143
СВU247284V5	610 x 1830 x 2143	СВА247284V5	610 x 1785 x 2143

Цвет: «Крацованный графит» (580).

«СКЛАДСКИЕ АРТИКУЛЫ И ЦВЕТА НА ЕВРОПЕЙСКОМ СКЛАДЕ»

ВСЕ РАЗМЕРЫ: (490)

ПРИНАДЛЕЖНОСТИ CAMSHELVING® BASICS PLUS SERIES

Напольные опоры нижней полки

Увеличивают грузоподъемность нижней полки. Подходят к полкам любой длины. Настоятельно рекомендованы для секций длиной от 1375 mm, всех угловых секций, П-образных стеллажей и секций, предназначенных для более тяжелой нагрузки.



КОД	РАЗМЕРЫ Г x В
Напольная опора – низкий	
СВD514Н6	360 x 171 mm
СВD518Н6	460 x 171
СВD521Н6	540 x 171
СВD524Н6	610 x 171
Напольная опора – высокий	
СВD514Н10	360 x 273 mm
СВD518Н10	460 x 273
СВD521Н10	540 x 273
СВD524Н10	610 x 273



В упаковке: 1

Цвет: «Крацованный графит» (580).

«СКЛАДСКИЕ АРТИКУЛЫ И ЦВЕТА НА ЕВРОПЕЙСКОМ СКЛАДЕ»

СВD518Н6, СВD521Н6, СВD524Н6: (151)

Перекладки полок

Поставляются в одинарных и двойных комплектах. Для установки открытой полки для разделителей или кассет для сушки используются две перекладки. Для укрепления конструкции при размещении подвижных элементов под первой полкой одна перекладка устанавливается на задних стойках. Поставляется с соединителями перекладин типа «ласточкин хвост».



ДЛИНА	ОДИНАРНЫЙ КОМПЛЕКТ КОД*	ДВОЙНОЙ КОМПЛЕКТ КОД**
765 mm	СВTR30	СВTR302PK
915	СВTR36	СВTR362PK
1070	СВTR42	СВTR422PK
1220	СВTR48	СВTR482PK
1375	СВTR54	СВTR542PK
1525	СВTR60	СВTR602PK
1830	СВTR72	СВTR722PK

*В упаковке: 1 **В упаковке: 2

Цвет: «Крацованный графит» (580).

ПРИНАДЛЕЖНОСТИ CAMSHELVING® BASICS PLUS SERIES

Угловые соединители

Уникальная патентованная конструкция обеспечивает оптимальное использование места на полках. Для соединения базовой и дополнительной секций в углах используется 1 комплект на полку. Соедините 4 или 5 промежуточных полок между 2 базовыми секциями (2 комплекта на полку). Поставляются в комплектах из 1, 8 и 10 штук.

«СКЛАДСКИЕ АРТИКУЛЫ И ЦВЕТА НА ЕВРОПЕЙСКОМ СКЛАДЕ»
ВСЕ РАЗМЕРЫ: (580)

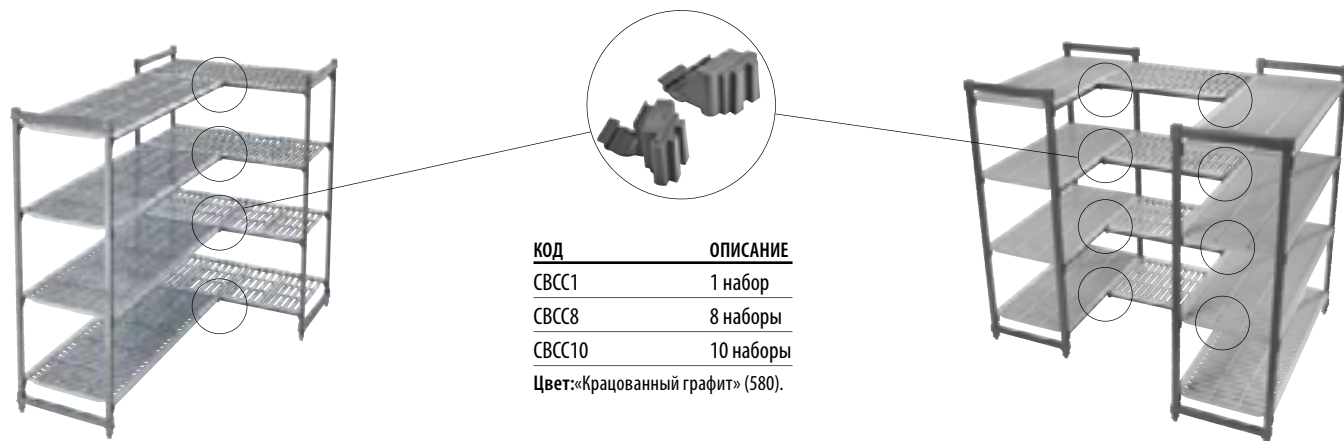

КОД	ОПИСАНИЕ
СВСС1	1 набор
СВСС8	8 наборы
СВСС10	10 наборы

Цвет: «Крацованный графит» (580).

Идентификационные метки

Защелкивается на перекладине и позволяет идентифицировать хранящуюся продукцию. Изготовлены из долговечного пластика с прозрачной ячейкой спереди. Поставляются в комплекте с ярлыками.

КОД	ОПИСАНИЕ	РАЗМЕРЫ Д x В
СВІD6	Этикетка 152 mm	152 x 25 mm

В упаковке: 12
Цвет: Белый, прозрачный.



«СКЛАДСКИЕ АРТИКУЛЫ И ЦВЕТА НА ЕВРОПЕЙСКОМ СКЛАДЕ»
СВІD6: (000)



Настенное крепление

Крепит стационарный стеллаж к стене в качестве меры предосторожности и для повышения устойчивости. Изготовлено из нержавеющей стали. Поставляется без шурупов.

КОД	РАЗМЕРЫ Г x Д x В
CSWF	73 x 238 x 48 mm

В упаковке: 4
Цвет: Серебристый (000).



Диаметр отверстия 1,11 см

«СКЛАДСКИЕ АРТИКУЛЫ И ЦВЕТА НА ЕВРОПЕЙСКОМ СКЛАДЕ»
CSWF: (000)



Напольное крепление

Крепит стационарную стойку к полу, обеспечивая более устойчивое основание и повышая безопасность. Изготовлено из нержавеющей стали. Поставляется без болтов.

КОД	РАЗМЕРЫ Г x Д x В
CSEQ3	102 x 83 x 59 mm

В упаковке: 4
Цвет: Серебристый (000).



Диаметр отверстия 1,43 см



Перегородка для полок

Разделяйте и складывайте предметы в стопу на полках. Изготовлены из высокопрочного АБС-пластика. Устанавливаются на сплошные и решетчатые полки. Легко извлекаются для перестановки и очистки.

КОД	РАЗМЕРЫ Г x В
CSSD188	460 x 203 mm
CSSD218	540 x 203
CSSD248	610 x 203

В упаковке: 12
Цвет: мягко-серый (151).



«СКЛАДСКИЕ АРТИКУЛЫ И ЦВЕТА НА ЕВРОПЕЙСКОМ СКЛАДЕ»
ВСЕ РАЗМЕРЫ: (151)



ПРИНАДЛЕЖНОСТИ CAMSHELVING BASICS PLUS SERIES

Выдвижная стойка для стеллажей (для полок глубиной 610 mm)

Вмещает 6 полноразмерных (1826) 46 x 66 см или 12 половинноразмерных (1318) 32 x 45 см поддонов или подносов. 1 или несколько стоек устанавливаются на решетчатые полки любой длины. Изготовлена из алюминия, безопасного для использования в холодильных и морозильных камерах. Изготовлено из сплава алюминия 6463 (серия 6000).

КОД	РАЗМЕРЫ Г x Д x В
CSTSR	584 x 517 x 508 mm
В упаковке: 1 Цвет: Серебристый (000).	

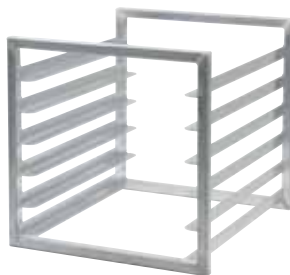

Защитная сетка для полки (для полок глубиной 610 mm)

Надежное хранение ценных предметов и продукции на одной полке. Изготовлена из прочной нержавеющей стали (304) для использования в любых условиях. Расстояние между полками должно составлять 457 мм. Устанавливается только на решетчатых полках. Поставляется без замка.

КОД	РАЗМЕРЫ Г x Д x В
CSSC244818	640 x 1080 x 457 mm
В упаковке: 1 Цвет: Серебристый (000).	



Вертикальная кассета для сушки и хранения (для полок глубиной 610 mm)

Типовая кассета на 7 гнезд предназначена для сушки и хранения подносов, поддонов, разделочных досок и крышек. Устанавливается на перекладины полок. Изготовлены из высокопрочного АБС-пластика. Поставляется в упаковках из 1 и 3 штук.

КОД	РАЗМЕРЫ Г x Д x В	ШТ. В УПАКОВКЕ
CSDR7	597 x 260 x 95 mm	1
CSDR73	597 x 260 x 95	3
Цвет: светло-серый (151).		

«СКЛАДСКИЕ АРТИКУЛЫ И ЦВЕТА НА ЕВРОПЕЙСКОМ СКЛАДЕ»
CSDR7, CSDR73: (151)



Кассета для сушки и хранения выпуклых крышек (для полок глубиной 540 mm)

Для сушки и надежного хранения не более 10 выпуклых крышек или крышек для тарелок в вертикальном положении. Устанавливается на перекладины полок. Изготовлены из высокопрочного АБС-пластика. Поставляется в упаковках из 1 и 5 штук.

КОД	РАЗМЕРЫ Г x Д x В	ШТ. В УПАКОВКЕ
CSDDC	520 x 415 x 86 mm	1
CSDDC5	520 x 415 x 86	5
Цвет: светло-серый (151).		



Угловая кассета для сушки и хранения (для полок глубиной 610 mm)

Уникальная конструкция вмещает не более 8 пеллет для доставки пищи и применяется для сушки, хранения и перевозки пищевых лотков и других кухонных принадлежностей коммерческих предприятий. Устанавливается на перекладины полок. Изготовлены из высокопрочного АБС-

пластика. Поставляется в упаковках из 1 и 4 штук.

КОД	РАЗМЕРЫ Г x Д x В	ШТ. В УПАКОВКЕ
CSDR8	592 x 263 x 160 mm	1
CSDR84	592 x 263 x 160	4
Цвет: светло-серый (151).		

«СКЛАДСКИЕ АРТИКУЛЫ И ЦВЕТА НА ЕВРОПЕЙСКОМ СКЛАДЕ»
CSDR8, CSDR84: (151)



НАСТЕННЫЕ ПОЛКИ CAMSHELVING® И ДОПОЛНИТЕЛЬНЫЕ СЕКЦИИ

Настенные полки

- Увеличивают полезную площадь для хранения продуктов и утвари в кухнях, над рабочими местами и над раковинами.
- Оборудованы практически неразрушимыми тавровыми опорами, повышающими грузоподъемность до 68 кг в расчете на полку.
- Прочный полипропилен выдерживает нагрев до 88°C, не ржавеет и не поддается коррозии.
- Конструкция настенной направляющей с защелкивающимися пазами позволяет быстро устанавливать и удалять полки, что ускоряет их очистку.
- 5 см ограждение с передней кромкой судового типа предотвращает разлив жидкостей и перекрестное загрязнение пищевых продуктов.

Дополнительные секции полок

- Позволяют превращать незанятую площадь стены в полезный участок для хранения продуктов и утвари.
- Используются в сочетании с настенными полками Camshelving или отдельно.
- Планки-вешалки выдерживают нагрев до 88°C, не ржавеют и не поддаются коррозии.

Цвет настенной полки:
Серый в крапинку (480).

Цвет планки-вешалки доп. секции:
черный (110).



КОМПОНЕНТЫ



Дополнительные секции полок поставляются в комплекте со всеми крепежными деталями и включают следующие компоненты.

ДЛИНА	ПЛАНКИ-ВЕШАЛКИ	КРОНШТЕЙНЫ	КРЮЧКИ
910 mm	3	2	6
1220 mm	3	3	9

«СКЛАДСКИЕ АРТИКУЛЫ И ЦВЕТА НА ЕВРОПЕЙСКОМ СКЛАДЕ»

CSWS1436SK, CSWS1448SK, CSWS1836SK, CSWS1848SK: (480)



КОД	CSWS1436SK	CSWS1448SK	CSWS1436VK	CSWS1448VK
ОПИСАНИЕ	910 mm Настенная полка, сплошная	1220 mm Настенная полка, сплошная	910 mm Настенная полка, решетчатая	1220 mm Настенная полка, решетчатая
ГАБАРИТЫ	Д 915 x Г 360 x В 340 mm	Д 1220 x Г 360 x В 340 mm	Д 915 x Г 360 x В 340 mm	Д 1220 x Г 360 x В 340 mm

Шт. в упаковке: 1



КОД	CSWS1836SK	CSWS1848SK	CSWS36EK	CSWS48EK
ОПИСАНИЕ	910 mm Настенная полка, сплошная	1220 mm Настенная полка, сплошная	910 mm Доп. секция полки	1220 mm Доп. секция полки
ГАБАРИТЫ	Д 915 x Г 460 x В 340 mm	Д 1220 x Г 460 x В 340 mm	Д 900 x Г 50 x В 390 mm	Д 1210 x Г 50 x В 390 mm

Шт. в упаковке: 1

КОРОБКИ ДЛЯ ТЕСТА, ТЕЛЕЖКИ И НАПОЛЬНЫЕ ОПОРЫ



Напольные опоры серии S для тяжелых грузов

- Позволяют хранить замороженные, холодные и сухие продукты на безопасном расстоянии 30,5 см от пола.
- Цельные, бесшовные опоры с широкими ножками долговечны и устойчивы.
- Изготавливаются из особо прочного полиэтилена, выдерживающего до -38°С.
- Предлагаются опоры с решетчатым верхом, обеспечивающие максимальную циркуляцию воздуха вокруг быстро портящихся продуктов.
- Опоры с цельным верхом упрощают очистку поверхности после разлива жидкости.

Цвета: темно-коричневый (131), Серый в крапинку (480).



«СКЛАДСКИЕ АРТИКУЛЫ И ЦВЕТА НА ЕВРОПЕЙСКОМ СКЛАДЕ»

DRS300, DRS360, DRS480, DRS600: (480)



КОД	НАРУЖНЫЕ РАЗМЕРЫ В x Г x Ш	ГРУЗО ПОДЪЕМНОСТЬ
С цельным верхом		
DRS30	300 x 533 x 760 mm	680 Кг
DRS36	300 x 533 x 915	680
DRS48	300 x 533 x 1220	1,360
DRS60	300 x 533 x 1525	1,360
С решетчатым верхом		
DRS300	300 x 533 x 760 mm	680
DRS360	300 x 533 x 915	680
DRS480	300 x 533 x 1220	1,360
DRS600	300 x 533 x 1525	1,360

В упаковке: 1

Camlink®

Соединители Camlink надежно фиксируют блоки напольных опор, обеспечивая их дополнительную устойчивость.



КОД	ШТ. В УПАКОВКЕ
DRLNK	6

Цвет: черный (110).

Соединитель Camlink подходит к опорам всех размеров и стилей. С каждой опорой бесплатно поставляется 1 соединитель.





принадлежности

ХРАНЕНИЕ И ПРИГОТОВЛЕНИЕ БЛЮД

ОБСЛУЖИВАНИЕ ЗА СТОЛОМ

ДЕМОНСТРАЦИЯ БЛЮД И ПРОДУКТОВ

ПОДНОСЫ

ХРАНЕНИЕ И ПРИГОТОВЛЕНИЕ БЛЮД

Руководство По Выбору Решения Для Хранения

Пищевые Контейнеры Camsquare® из Camwear®

Круглые Пищевые Контейнеры из Camwear

Пищевые Коробки из Camwear

Пищевые Лотки Camwear® Gastronorm

Лотки-Дуршлаг из Camwear

Пищевые лотки для горячих продуктов X-Pan®

Теплостойкие Стандартные (Gastronorm)

Пищевые Лотки H-Pan™

Высокотемпературные

Лотки-Дуршлаг H-Pan

Лотки-Дуршлаг H-Pan с Ручками

Стандартные (Gastronorm) Пищевые

Лотки из Прозрачного Полипропилена

Полипропиленовые Лотки-Дуршлаг Gastronorm

Стандартные (Gastronorm) Лотки Coldfest®,

Крышки и Пульверизаторы

Ярлыки Storesafe® для Обозначения

Сроков Годности

Коробки под Тесто для Пиццы

Контейнеры для Ингредиентов и Овощей

Camcrisper®

Мерные Чашки и Совки из Camwear



КОНТЕЙНЕРЫ ДЛЯ ХРАНЕНИЯ

CamSquares® Контейнеры Для Пищевых Продуктов

Способствует сохранению свежести пищевыми продуктами и оптимальному использованию объема хранилища.



7	3	2
РАЗМЕРЫ	МАТЕРИАЛЫ	ТИПЫ КРЫШЕК

Круглые Контейнеры для Хранения Пищевых Продуктов

Храните ингредиенты или перевозите готовые к употреблению пищевые продукты или полуфабрикаты.



8	3	4
РАЗМЕРЫ	МАТЕРИАЛЫ	ТИПЫ КРЫШЕК

КОНТЕЙНЕРЫ ДЛЯ ХРАНЕНИЯ ПИЩЕВЫХ ПРОДУКТОВ

Безопасно храните сыпучие пищевые продукты, мясо, птицу и дары моря.



2	5	2	2
РАЗМЕРЫ	ГЛУБИНА	МАТЕРИАЛЫ	ТИПЫ КРЫШЕК

COLDFEST®

Стандартные (GN) Лотки

Позволяют безопасно хранить холодные блюда в течение нескольких часов без использования льда.



4	1	1	5
РАЗМЕРЫ	ГЛУБИНА	МАТЕРИАЛ	ТИПЫ КРЫШЕК

ПИЩЕВЫЕ ЛОТКИ

Пищевые Лотки из Camwear®

Универсальный лоток для хранения, перевозки и обслуживания. Практически неразрушимый Camwear не растрескивается, не деформируется и не покрывается вмятинами. Выдерживает воздействие температуры от -40° до 99°C.



8	4	3	7
РАЗМЕРЫ	ГЛУБИНА	ЦВЕТА	ТИПЫ КРЫШЕК

Прозрачные Пищевые Лотки

Экономичное средство хранения и обслуживания. Находит идеальное применение в холодную погоду и под открытым небом. Выдерживает воздействие температуры от -40° до 70°C.



6	2	1	3
РАЗМЕРЫ	ГЛУБИНА	ЦВЕТ	ТИПЫ КРЫШЕК

X-Pan® Жаропрочные гостроемкости для горячих продуктов

Лотки выдерживают большой диапазон температур, таким образом расширяя функциональность и сокращая излишнюю переноску. Выдерживают температуры от -40° до 190°C.



7	3	1	6
РАЗМЕРЫ	ГЛУБИНА	ЦВЕТ	ТИПЫ КРЫШЕК

Лотки со вставками-дуршлагами

Жидкости сливаются в нижнюю часть лотка, что способствует повышению качества и безопасности пищевых продуктов.

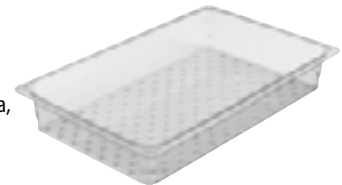

4	2	3	3
РАЗМЕРЫ	ГЛУБИНА	МАТЕРИАЛЫ	ТИПЫ КРЫШЕК

Жаропрочные лотки H-Pans™

Лотки, полезные на любом этапе предварительной обработки продуктов, их хранения с охлаждением, приготовления блюд в печи и раздачи блюд со стола с паровым отоплением. Устойчивы к воздействию температуры от -40° до 190°C.



8	3	2	7
РАЗМЕРЫ	ГЛУБИНА	ЦВЕТА	ТИПЫ КРЫШЕК

БАКИ ДЛЯ ИНГРЕДИЕНТОВ

Для хранения сыпучих ингредиентов, таких, как мука и зерно.



6	1	3
ВМЕСТИМОСТЬ	ЦВЕТ	ТИПЫ КРЫШЕК

КРЫШКИ ПИЩЕВЫХ ЛОТКОВ

Крышки защищают содержимое лучше, чем пластиковая пищевая пленка или фольга, сберегая время и деньги. Крышки улучшают пищевую безопасность и увеличивают срок свежести продуктов. Установите выбранный Camwear, X-pan® высокотемпературные прозрачные пищевые лотки.

Плоские Крышки

Предлагаются крышки основного типа, подходящие к лоткам всех размеров.



Крышки с Ручкой

Глубоко влитая ручка обеспечивает надежный захват. Специальная форма позволяет сушить без залипания, что обеспечивает гигиеничность.



Крышки с Выемкой и Ручкой

Крышки с выемкой позволяет оставлять черпак или щипцы в лотке и не класть их каждый раз на прилавок, возможно загрязненный.



Откидные Крышки FlipLid®

Защищает содержимое, но быстро откидывается, упрощая обслуживание.



7	7	3	5
ТИПЫ	РАЗМЕРЫ	МАТЕРИАЛЫ	ЦВЕТА

FlipLid® с Выемкой

Крышка FlipLid с вырезом, позволяющим оставлять ложку в содержимом, закрывая крышку.



Герметичная крышка для Camwear и прозрачных пищевых лотков

Полупрозрачные герметичные крышки обеспечивают внутреннюю герметичность для защиты качества пищи, при этом сокращая расходы на пластиковую пищевую пленку.



Крышки GriPLid®

Крышка обхватывает боковые стенки лотка, предотвращая разливы и перекрестное загрязнение продуктов. Подходит к лоткам из Camwear и жаропрочного материала.



МАТЕРИАЛЫ

Camwear®

Практически неразрушимый Camwear не растрескивается, не деформируется и не покрывается вмятинами. Устойчив к воздействию температуры от -40° до 99°С.



Полипропилен

Прозрачный полипропилен отличается высокой устойчивостью к воздействию химически активных веществ. Устойчив к воздействию температуры от -40° до 70°С.



Полиэтилен

Отличается высокой устойчивостью к воздействию химически активных веществ и высокой ударопрочностью. Устойчив к воздействию температуры от -40° до 70°С.



Жаропрочные gastronormности X-Pan

Идеально подходят для использования в микроволновых печах, паровых столах и устройствах для хранения горячих продуктов. Выдерживают температуры от -40° до 190°С.



Жаропрочные лотки H-Pans™

Материал, выдерживающий высокую температуру, безопасен для применения в устройствах для нагревания и хранения продуктов. Выдерживают температуры от -40°С до 190°С.



АБС-смола

Ударопрочный материал с высокими эксплуатационными характеристиками. Идеальный вариант при температуре 4°С и ниже.



ПИЩЕВЫЕ КОНТЕЙНЕРЫ CAM SQUARE® ИЗ CAMWEAR®



Пищевые контейнеры CamSquare максимально повышают эффективность хранения продуктов. Благодаря квадратной форме этих контейнеров объем полезно используемого пространства увеличивается на 33% по сравнению с применением традиционных круглых контейнеров. Прозрачный Camwear позволяет распознавать содержимое с первого взгляда, что ускоряет инвентаризацию. Герметичные крышки с внутренним и наружным уплотнениями надежно предотвращают утечку жидкостей даже при перевозке.

Примечание: все градуировки на контейнерах приблизительны.

Размеры указываются с учетом ручек.



2

ПРОПОРЦИОНАЛЬНО

Плотно закрывающаяся герметичная крышка предотвращает утечку жидкостей, сокращает расходы и повышает уровень безопасности перевозки пищевых продуктов.

Не используемые контейнеры укладываются в штабели, позволяющие экономить пространство.

Хрустально прозрачный, практически неразрушимый Camwear выдерживает воздействие температур в диапазоне от -40° до 99°С.

Широкие вплавленные ручки упрощают переноску крупных контейнеров. Прессованные отверстия обеспечивают быструю, гигиеничную сушку.

Устойчивы к образованию пятен и запахов.

Легкочитаемые гравировки на кассетах позволяют легко управлять запасами посуды.

Квадратные герметичные крышки из Camwear*

- Внутреннее и наружное уплотнения надежно предотвращают утечку жидкостей.
- В углу предусмотрена проушина для подвешивания во время сушки.
- Прозрачная крышка позволяет легко распознавать содержимое.
- Выдерживают воздействие температур от -40° до 70°С.

*Герметичные крышки подходят только к квадратным контейнерам из Camwear.



ПИЩЕВЫЕ КОНТЕЙНЕРЫ SAMSQUARE® ИЗ ПРОЗРАЧНОГО ПЛАСТИКА И ПОЛИЭТИЛЕНА

Прозрачный пластик Translucent

- Прозрачный материал позволяет в какой-то мере различать содержимое и отличается высокой устойчивостью к воздействию химических веществ.
- Выдерживает воздействие температур от -40° до 70°С.
- Снаружи нанесена легко различимая шкала, позволяющая оценивать запасы с одного взгляда.

Примечание: все градуировки на контейнерах приблизительны.



Полиэтилен

- Экономичные альтернативные контейнеры.
- Изготовлены из ударопрочного материала.
- Выдерживают воздействие температур от -40° до 70°С.

Примечание: все градуировки на контейнерах приблизительны.



Крышки для контейнеров SamSquares

- Цветные кодирующие полиэтиленовые крышки.
- Крышки снабжены выступающими лапками, упрощающими их удаление.



Индивидуализация емкостей для хранения

Индивидуальное оформление компонентов систем хранения пищевых продуктов позволяет обозначать категории блюд и вставлять ярлыки с рецептами.





Camwear



КОД	2SFSCW	4SFSCW	6SFSCW	8SFSCW	12SFSCW**	18SFSCW**	22SFSCW**
ВМЕСТИМОСТЬ	1,9 л	3,8 л	5,7 л	7,6 л	11,4 л	17,2 л	20,8 л
ГАБАРИТЫ Д x Ш x В (СМ)	18,5 x 18,5 x 10	18,5 x 18,5 x 18,7	21,5 x 21,5 x 18,5	21,5 x 21,5 x 23	25,6 x 31 x 21	25,6 x 31 x 32	25,6 x 31 x 40

Шт. в упаковке: 6 Цвет: прозрачный (135). Высота указывается с учетом размеров крышки. **Габариты указываются с учетом размеров ручек.

«СКЛАДСКИЕ АРТИКУЛЫ И ЦВЕТА НА ЕВРОПЕЙСКОМ СКЛАДЕ»

CAMWEAR: (135)

Герметичные крышки для контейнеров CamSquare* из Camwear



КОД	SFC2SCPP	SFC6SCPP	SFC12SCPP
ВМЕСТИМОСТЬ	Подх. к 1,9 и 3,8 л	Подх. к 5,7 и 7,6 л	Подх. к 11,4, 17,2 и 20,8 л

Шт. в упаковке: 6 Цвет: прозрачный (190).

«СКЛАДСКИЕ АРТИКУЛЫ И ЦВЕТА НА ЕВРОПЕЙСКОМ СКЛАДЕ»

SFC2SCPP, SFC6SCPP, SFC12SCPP: (190)

Примечание вся градуировка наносится приблизительно.

*Герметичные крышки подходят к контейнерам CamSquare из Camwear.

Индивидуализация дизайна возможна только на поверхностях, не контактирующих с пищевыми продуктами.

Крышки контейнеров CamSquare из Camwear не зарегистрированы Национальным санитарным фондом США.



2

ПРОПОРЦИОНАЛЬНО

ПИЩЕВЫЕ КОНТЕЙНЕРЫ CAMSSQUARE® ИЗ ПРОЗРАЧНОГО ПЛАСТИКА И ПОЛИЭТИЛЕНА



Прозрачный пластик Translucent



КОД	2SFSP	4SFSP	6SFSP	8SFSP	12SFSP**	18SFSP**	22SFSP**
ВМЕСТИМОСТЬ	1,9 л	3,8 л	5,7 л	7,6 л	11,4 л	17,2 л	20,8 л
ГАБАРИТЫ Д x Ш x В (СМ)	18,5 x 18,5 x 10	18,5 x 18,5 x 18,7	21,5 x 21,5 x 18,5	21,5 x 21,5 x 23	25,6 x 31 x 21	25,6 x 31 x 32	25,6 x 31 x 40

Шт. в упаковке: 6 Цвет: прозрачный (190). Высота указывается с учетом размеров крышки. **Габариты указываются с учетом размеров ручек.

«СКЛАДСКИЕ АРТИКУЛЫ И ЦВЕТА НА ЕВРОПЕЙСКОМ СКЛАДЕ»

2SFSP, 4SFSP, 6SFSP, 8SFSP, 12SFSP, 18SFSP, 22SFSP: (190)



Полиэтилен

КОД	2SFSP	4SFSP	6SFSP	8SFSP	12SFSP**	18SFSP**	22SFSP**
ВМЕСТИМОСТЬ	1,9 л	3,8 л	5,7 л	7,6 л	11,4 л	17,2 л	20,8 л
ГАБАРИТЫ Д x Ш x В (СМ)	18,5 x 18,5 x 10	18,5 x 18,5 x 18,7	21,5 x 21,5 x 18,5	21,5 x 21,5 x 23	25,6 x 31 x 21	25,6 x 31 x 32	25,6 x 31 x 40

Шт. в упаковке: 6 Цвет: белый (148). Высота указывается с учетом размеров крышки. **Габариты указываются с учетом размеров ручек.

Крышки*



КОД	SFC2	SFC6	SFC12
ЦВЕТ	Ирландский зеленый (452)	«Зимняя роза» (451)	синий (453)
ВМЕСТИМОСТЬ	Подх. к 1,9 и 3,8 л	Подх. к 5,7 и 7,6 л	Подх. к 11,4, 17,2 и 20,8 л

Шт. в упаковке: 6

«СКЛАДСКИЕ АРТИКУЛЫ И ЦВЕТА НА ЕВРОПЕЙСКОМ СКЛАДЕ»

SFC2: (452)
SFC6: (451)
SFC12: (453)

Примечание: градуировка дает приблизительные значения.

*к контейнерам CamSquare из прозрачного пластика Translucent и полиэтилена.

Индивидуальный дизайн только на не контактирующих с пищевыми продуктами поверхностях.



КРУГЛЫЕ ПИЩЕВЫЕ КОНТЕЙНЕРЫ ИЗ SAMWEAR®



Храните ингредиенты, перевозите готовые блюда или полуфабрикаты. Прозрачный Samwear позволяет распознавать содержимое с первого взгляда. Уменьшают риск загрязнения и способствуют безопасности хранения пищевых продуктов. Круглая форма контейнеров способствует надлежащей циркуляции воздуха, они служат идеальными емкостями для перемешивания супов и соусов.

Градуировка дает приблизительное значение.

Примечание: для того, чтобы заказать круглые пищевые контейнеры без наружной градуировки, добавьте букву «N» после кода продукции.

Крышки различных контейнеров не взаимозаменяемы.



2
ПРОПОРЦИОНАЛЬНО



Герметичная крышка надежно предотвращает утечку жидкостей.

Хрустально прозрачный, практически неразрушимый Samwear выдерживает воздействие температур в диапазоне от -40° до 99°C.

Вплавленные ручки облегчают переноску. Прессованные отверстия обеспечивают быструю, гигиеничную сушку.

Устойчив к воздействию пищевых кислот, растительных масел и спирта. Не покрывается пятнами и не впитывает запахи.

Не используемые контейнеры укладываются в штабели, позволяющие экономить пространство.



Легко заметная наружная градуировка ускоряет инвентаризацию.

Samwear крышки

- Плотно закрывающиеся защелкивающиеся крышки.
- Устойчивы к образованию пятен под воздействием пищевых кислот и масел.
- Выдерживают воздействие температур в диапазоне от -40° до 99°C.



Круглые герметичные крышки

- Внутреннее и наружное уплотнения надежно предотвращают утечку жидкостей.
- Безопасны при температуре от -40° до 70°C.
- Выступы на крышках упрощают их удаление.



КРУГЛЫЕ ПИЩЕВЫЕ КОНТЕЙНЕРЫ ИЗ ПРОЗРАЧНОГО ПОЛИПРОПИЛЕНА И ПОЛИЭТИЛЕНА

Прозрачный полипропилен

- Прозрачный материал.
- Круглые контейнеры прочны.
- Выдерживают воздействие температур от -40° до 70°C.
- Плотно закрывающиеся крышки предохраняют продукты.

Градировка дает приблизительное значение.

Примечание: для того, чтобы заказать круглые пищевые контейнеры без наружной градуировки, добавьте букву «N» после кода продукции.

Крышки различных контейнеров не взаимозаменяемы.



Полиэтилен

- Изготовлены из ударопрочного материала.
- Экономичные контейнеры.
- Выдерживают воздействие температур от -40° до 70°C.
- Защелкивающиеся крышки плотно закрываются, но удаляются с легкостью.

Градировка дает приблизительное значение.

Примечание: для того, чтобы заказать круглые пищевые контейнеры без наружной градуировки, добавьте букву «N» после кода продукции.

Крышки различных контейнеров не взаимозаменяемы.



КРУГЛЫЕ КОНТЕЙНЕРЫ ИЗ SAMWEAR®



Samwear



КОД	RFSCW1	RFSCW2	RFSCW4	RFSCW6	RFSCW8	RFSCW12	RFSCW18	RFSCW22
ВМЕСТИМОСТЬ	0,9 л	1,9 л	3,8 л	5,7 л	7,6 л	11,4 л	17,2 л	20,8 л
ВЕРХ. ДИАМ. (СМ)	15,4	20,8	20,8	25,2	25,2	37,8	37,8	37,8
ВЫСОТА (СМ)	12,7	11,1	21,8	20,2	27,6	21,3	30,5	38,1
ШТ. В УПАКОВКЕ	12	12	12	12	12	6	6	6

Цвет: прозрачный (135). Верхний диаметр указывается с учетом размеров ручек. Высота указывается с учетом размеров крышки. Круглые контейнеры из Samwear гарантируются на 2 года.



Крышки из Samwear

ВМЕСТИМОСТЬ	ШТ. В УПАКОВКЕ	КОД
Подх. к 0,9 л	12	RFSCWC1
Подх. к 1,9 л и 3,8 л	12	RFSCWC2
Подх. к 5,7 л и 7,6 л	12	RFSCWC6
Подх. к 11,4 л, 17,2 л и 20,8 л	6	RFSCWC12

Цвет: прозрачный (135).

Герметичные крышки для круглых контейнеров Samwear

ВМЕСТИМОСТЬ	ШТ. В УПАКОВКЕ	КОД
Подх. к 0,9 л	12	RF51SCPP
Подх. к 1,9 л и 3,8 л	12	RF52SCPP
Подх. к 5,7 л и 7,6 л	12	RF56SCPP
Подх. к 11,4 л, 17,2 л и 20,8 л	6	RF512SCPP

Цвет: прозрачный (190).

КРУГЛЫЕ ПИЩЕВЫЕ КОНТЕЙНЕРЫ ИЗ ПРОЗРАЧНОГО ПОЛИПРОПИЛЕНА И ПОЛИЭТИЛЕНА



Прозрачный полипропилен



КОД	RFS1PP	RFS2PP	RFS4PP	RFS6PP	RFS8PP	RFS12PP	RFS18PP	RFS22PP
ВМЕСТИМОСТЬ	0,9 л	1,9 л	3,8 л	5,7 л	7,6 л	11,4 л	17,2 л	20,8 л
ВЕРХ. ДИАМ. (СМ)	15,4	20,8	20,8	25,2	25,2	37,8	37,8	37,8
ВЫСОТА (СМ)	12,7	11,1	21,8	20,2	27,6	21,3	30,5	38,1
ШТ. В УПАКОВКЕ	12	12	12	12	12	6	6	6

Цвет: прозрачный (190). Верхний диаметр указывается с учетом размеров ручек. Высота указывается с учетом размеров крышки.

Полиэтилен



КОД	RFS1	RFS2	RFS4	RFS6	RFS8	RFS12	RFS18	RFS22
ВМЕСТИМОСТЬ	0,9 л	1,9 л	3,8 л	5,7 л	7,6 л	11,4 л	17,2 л	20,8 л
ВЕРХ. ДИАМ. (СМ)	15,4	20,8	20,8	25,2	25,2	37,8	37,8	37,8
ВЫСОТА (СМ)	12,7	11,1	21,8	20,2	27,6	21,3	30,5	38,1
ШТ. В УПАКОВКЕ	12	12	12	12	12	6	6	6

Цвет: белый (148). Верхний диаметр указывается с учетом размеров ручек. Высота указывается с учетом размеров крышки.

Крышки для круглых контейнеров из прозрачного полипропилена

ВМЕСТИМОСТЬ	ШТ. В УПАКОВКЕ	КОД
Подх. к 0,9 л	12	RFSC1PP
Подх. к 1,9 л и 3,8 л	12	RFSC2PP
Подх. к 5,7 л и 7,6 л	12	RFSC6PP
Подх. к 11,4 л, 17,2 л и 20,8 л	6	RFSC12PP

Цвет: прозрачный (190).

Крышки для круглых контейнеров из полиэтилена

ВМЕСТИМОСТЬ	ШТ. В УПАКОВКЕ	КОД
Подх. к 0,9 л	12	RFSC1
Подх. к 1,9 л и 3,8 л	12	RFSC2
Подх. к 5,7 л и 7,6 л	12	RFSC6
Подх. к 11,4 л, 17,2 л и 20,8 л	6	RFSC12

Цвет: белый (148).

ПИЩЕВЫЕ КОРОБКИ ИЗ CAMWEAR® –



Предотвращайте опасное взаимное загрязнение продуктов

Продлевайте срок сохранения свежести ингредиентами и предотвращайте возможности взаимного загрязнения продуктов, перекладывая продукты в пищевые коробки сразу после разгрузки и приемки. Безопасные емкости для хранения фруктов и овощей в больших количествах. Прозрачный Camwear позволяет распознавать содержимое с первого взгляда. Плотно закрывающиеся крышки из Camwear или сдвигающиеся крышки SlidingLid™ (продаются отдельно) не отделяются при перевозке.

Крышки из Camwear и полипропилена не взаимозаменяемы.

Крышки SlidingLid защищены следующими патентами США: D 447,906 S и 6,540,098 B1.



ПРОПОРЦИОНАЛЬНО

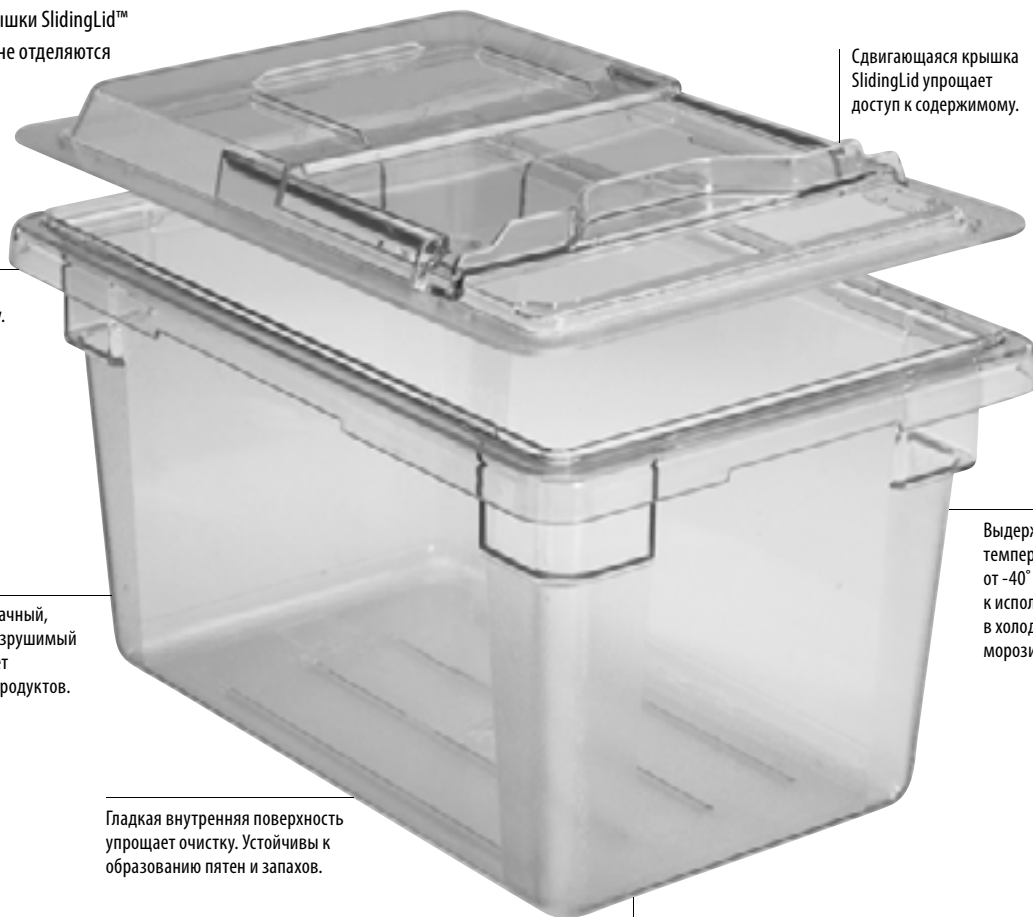

Вплавленные ручки облегчают переноску.

Хрустально прозрачный, практически неразрушимый Camwear упрощает идентификацию продуктов.

Гладкая внутренняя поверхность упрощает очистку. Устойчивы к образованию пятен и запахов.

Сдвигающаяся крышка SlidingLid упрощает доступ к содержимому.

Выдерживают воздействие температур в диапазоне от -40° до 99°С, пригодны к использованию в холодильниках и морозильных камерах.

Текстурированная поверхность дна коробок препятствует образованию царапин.

Плоские крышки из Camwear

- Плотно защелкивающиеся крышки.
- Литые ребристые поверхности крышек способствуют более укладке в штабели.
- Выдерживают воздействие температур от -40° до 99°С.

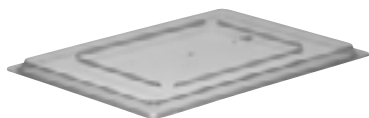

Крышки SlidingLid из Camwear для коробок из Camwear

- Сдвигаются в сторону.
- Уменьшают риск перекрестного загрязнения продуктов.
- Изготовлены из практически неразрушимого Camwear.



КОРОБКИ ДЛЯ ПИЩЕВЫХ ПРОДУКТОВ ИЗ SAMWEAR® И ПОЛИЭТИЛЕНА

Комплекты ColanderKits™ с дуршлагами

- Полностью укомплектованная система безопасного хранения пищевых продуктов в одной упаковке.
- Позволяет безопасно хранить сырое мясо, рыбу на льду, овощи и фрукты.
- Соки и другие жидкости скапливаются на днище пищевой коробки и легко сливаются.

- Сокращает затраты труда и уменьшает риск взаимного загрязнения продуктов.
- В комплект входят коробка для хранения пищевых продуктов 18269CW (1 шт.), дуршлаг 18268CLRCW (1 шт.) и сдвигающаяся крышка 18265CCW (1 шт.).



Дуршлаг из Samwear

- Очень удобны для хранения фруктов и овощей.
- Жидкости и соки сливаются непосредственно на дно коробки.
- Очень удобны для хранения фруктов и овощей мяса и птицы и даров моря на льду.

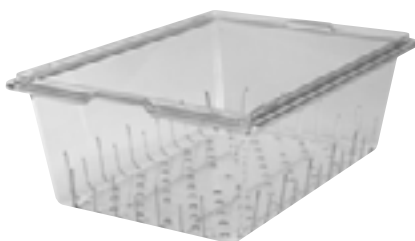

Сливные полки из Samwear

- Обеспечивают слив жидкостей из продуктов.
- Изготавливаются из практически неразрушимого Samwear.
- Сливные полки из Samwear подходят к коробкам из Samwear и из белого полипропилена.



Коробки для хранения пищевых продуктов из полиэтилена

- Экономичные средства хранения сыпучих продуктов и ингредиентов.
- Ударопрочный материал.
- Выдерживают воздействие температур от -40° до 70°С.



Samwear безопасные красные и желтые коробки для хранения пищевых продуктов

- Помогают предотвратить перекрестное загрязнение разных пищевых продуктов, например сырого мяса, птицы и т. д.
- Прозрачный красный и желтый цвет позволяет легко определить находящийся внутри продукт.
- Предлагаются также плоские крышки.



ПИЩЕВЫЕ КОРОБКИ ИЗ CAMWEAR®



Camwear



КОД	18263CW	❖● 18266CW	18269CW
РАЗМЕРЫ (СМ)	46 x 66 x 9	46 x 66 x 15	46 x 66 x 23
ПРИБЛ. ЕМКОСТЬ	18,9 л	33,1 л	49,2 л
ШТ. В УПАКОВКЕ	6	6	4



КОД	182612CW	182615CW	12183CW	❖● 12186CW	❖● 12189CW
РАЗМЕРЫ (СМ)	46 x 66 x 30	46 x 66 x 38	30,5 x 46 x 9	30,5 x 46 x 15	30,5 x 46 x 23
ПРИБЛ. ЕМКОСТЬ	64,4 л	83,3 л	6,6 л	11,4 л	18 л
ШТ. В УПАКОВКЕ	4	3	6	6	6

Цвет: прозрачный (135). 18266CW & 12186CW поставляются двух цветов: ● Предупреждающий красный цвет (467), ❖ Безопасный желтый (464).

Крышки из Camwear



КОД	❖● 1826CCW FLAT LID	1826SCCW SLIDINGLID	❖● 1218CCW FLAT LID	1218SCCW SLIDINGLID™
РАЗМЕРЫ (СМ)	45,7 x 66	45,7 x 66	30,5 x 45,7	30,5 x 45,7

Шт. в упаковке: 6 Цвет: прозрачный (135). 1826CCW & 1218CCW аспоставляются двух цветов: ● Предупреждающий красный цвет (467), ❖ Безопасный желтый (464).

«СКЛАДСКИЕ АРТИКУЛЫ И ЦВЕТА НА ЕВРОПЕЙСКОМ СКЛАДЕ»

18263CW, 18266CW, 18269CW, 182612CW, 182615CW, 12183CW, 12186CW, 12189CW, 1826CCW, 1218CCW: (135)

КОРОБКИ ДЛЯ ПИЩЕВЫХ ПРОДУКТОВ ИЗ ПОЛИЭТИЛЕНА И SAMWEAR® С ПРИНАДЛЕЖНОСТЯМИ



Коробки из полиэтилена



КОД	18263P	18266P	18269P
РАЗМЕРЫ (СМ)	46 x 66 x 9	46 x 66 x 15	46 x 66 x 23
ПРИБЛ. ЕМКОСТЬ	18,9 л	33,1 л	49,2 л
ШТ. В УПАКОВКЕ	6	6	6



КОД	182612P	182615P	12183P	12186P	12189P
РАЗМЕРЫ (СМ)	46 x 66 x 30	46 x 66 x 38	30,5 x 46 x 9	30,5 x 46 x 15	30,5 x 46 x 23
ПРИБЛ. ЕМКОСТЬ	64,4 л	83,3 л	6,6 л	11,4 л	18 л
ШТ. В УПАКОВКЕ	4	3	6	6	6

Цвет: белый (148).

Крышки из полиэтилена



КОД	1826CP FLAT LID	1218CP FLAT LID
РАЗМЕРЫ (СМ)	45,7 x 66	30,5 x 45,7

Шт. в упаковке: 6 Цвет: белый (148).

Samwear и полиэтиленовые крышки не взаимозаменяемы.

«СКЛАДСКИЕ АРТИКУЛЫ И ЦВЕТА НА ЕВРОПЕЙСКОМ СКЛАДЕ»

1826DSCW, 1826CLRCW, 18268CLRCW: (135)
1826CP, 18269P, 182615P: (148)

Дополнительные принадлежности

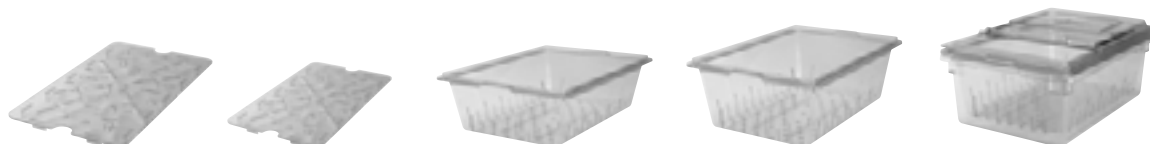

КОД	1826DSCW	1218DSCW	1826CLRCW (12,7 CM DEEP)	18268CLRCW (20 CM DEEP)	18268CLRKIT
ОПИСАНИЕ	Сливная полка	Сливная полка	Дуршлаг	Дуршлаг	Комплект ColanderKit™
РАЗМЕРЫ	для пищевых коробок 46 x 66 см	для пищевых коробок 30,5 x 46 см	для пищевых коробок 46 x 66 x 15 см и глубже	для пищевых коробок 46 x 66 x 23 и 38 см и глубже	1 дуршлаг глубиной 20,3 см 1 пищевая коробка 46 x 66 x 23 см 1 крышка SlidingLid™ 46 x 66 см
ШТ. В УПАКОВКЕ	6	6	6	4	1 комплект

Цвет: прозрачный (135).

ПИЩЕВЫЕ ЛОТКИ CAMWEAR® GASTRONORM



Храните, перевозите и раздавайте блюдо с помощью одного лотка. Пищевые лотки изготавливаются из прочного Camwear, который не растрескивается, не деформируется и не покрывается вмятинами. Лотки точно соответствуют требованиям стандарта Gastronorm (GN), а днище большого радиуса сокращает потери пищевых продуктов. Camwear в два раза дешевле нержавеющей стали, но изготовленные из него лотки обеспечивают столь же эффективное охлаждение, что и стальные, и вызывают меньшую конденсацию паров. Лотки аккуратно укладываются в штабель без заедания или слипания.

Лотки Camwear не рекомендуются для использования в паровых столах или микроволновых печах. Для этого есть жаропрочные гостроемкости: См. раздел X-Pan®.

Лоток с дуршлагом защищен патентом США D 528,376 S.



Стандартный фланец (1,27 см) обеспечивает точное соответствие отделениям кухонных столов и пищевых баров.

Практически неразрушимый Camwear выдерживает воздействие температур в диапазоне от -40° до 99°C.

Впавленные шкалы (в британских и метрических единицах) упрощают инвентаризацию.



Не вступает в химические реакции с пищевыми продуктами и сводит к минимуму потенциально опасные кислотные и другие химические реакции.

Препятствующая прилипанию гладкая внутренняя поверхность позволяет экономить продукты и упрощает очистку.

Текстурированная поверхность дна препятствует образованию царапин.



Пригодны для хранения в морозильниках

Пищевые лотки Gastronorm Camwear сохраняют продукты холодными - не хуже, чем стальные. Сталь кажется холоднее. Сравните, однако, результаты испытания одинаковых продуктов, помещенных в стандартный холодильник в лотках Camwear и в лотках из нержавеющей стали.

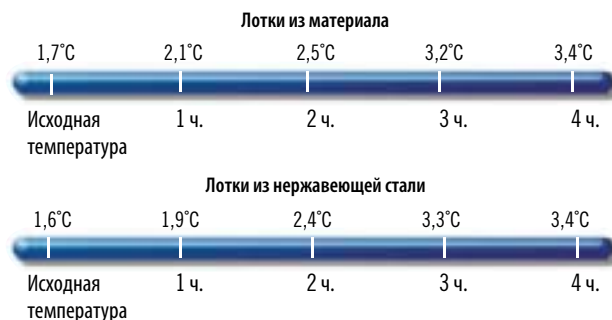

СТАНДАРТНЫЕ (GASTRONORM) ПИЩЕВЫЕ ЛОТКИ ИЗ CAMWEAR РАЗМЕРЫ И ОФОРМЛЕНИЕ ЗАКАЗОВ

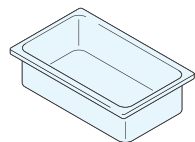

КОНФИГУРАЦИИ	КОД ЛОТКА	ГЛУБИНА ЛОТКА	ПРИБЛ. ЕМКОСТЬ
GN 1/1 32,5 x 53 cm	12CW	6,5 cm	8,5 л
	14CW	10	13
	16CW	15	19,5
	18CW	20	25,6
	10CWD	—	Сливная полка

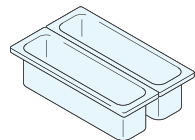

GN 1/2 длины 16,2 x 53 cm	22LPCW	6,5	3
	24LPCW	10	5
	20LPCWD	—	Сливная полка

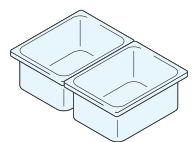

GN 1/2 26,5 x 32,5 cm	22CW	6,5	3,9
	24CW	10	5,9
	26CW	15	8,9
	28CW	20	11,7
	20CWD	—	Сливная полка

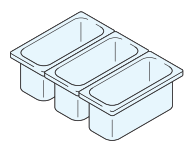

GN 1/3 17,6 x 32,5 cm	32CW	6,5	2,4
	34CW	10	3,6
	36CW	15	5,3
	38CW	20	6,9
	30CWD	—	Сливная полка

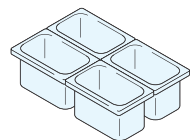

GN 1/4 16,2 x 26,5 cm	42CW	6,5	1,7
	44CW	10	2,5
	46CW	15	3,7
	40CWD	—	Сливная полка

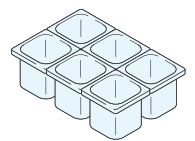

GN 1/6 16,2 x 17,6 cm	62CW	6,5	1
	64CW	10	1,5
	66CW	15	2,2
	60CWD	—	Сливная полка

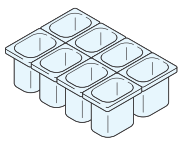

GN 1/8 16,12 x 13,17 cm	82CW*	6,5	0,7
	84CW	10	1
	86CW	15	1,5
	80CWD	—	Сливная полка

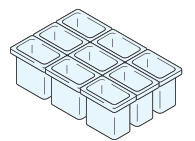

GN 1/9 10,8 x 17,6 cm	92CW	6,5	0,57
	94CW	10	0,85
	96PCW ^{New!}	15	1,4
	90CWD	—	Сливная полка

Шт. в упаковке (все коробки): 6 Крышки, описанные на странице 155. Дуршлаги, описанные на странице 154.

Цвета: прозрачный (135), белый (148), черный (110). *82CW не доступно в черном цвете (110). (18CW и 28CW поставляются только прозрачного (135) цвета.)

Цвет сливной полки: прозрачный (135).
лотков-дуршлагов: прозрачный (135).

Все лотки Gastronorm изготовлены в соответствии со стандартом Gastronorm EN 631-1.

Индивидуальный дизайн наносится только на не контактирующие с пищевыми продуктами поверхности. См. раздел «Индивидуализация дизайна».



ПРОПОРЦИОНАЛЬНО

«СКЛАДСКИЕ АРТИКУЛЫ И ЦВЕТА НА ЕВРОПЕЙСКОМ СКЛАДЕ»

10CWD, 18CW, 20CWD, 28CW, 30CWD, 40CWD, 60CWD, 82CW, 84CW, 86CW, 80CWD, 90CWD, 92CW, 96CW: (135)
12CW, 14CW, 16CW, 22LPCW, 24LPCW, 22CW, 24CW, 26CW, 32CW, 42CW, 44CW, 46CW, 62CW, 94CW: (135), (110)
36CW, 64CW, 66CW: (135), (110), (148)
34CW, 38CW: (135), (148)

Сливные вставки

- Обеспечивают слив жидкостей из продуктов.
- Предлагаются сливные вставки, подходящие к пищевым лоткам.



96PCW

ЛОТКИ-ДУРШЛАГИ ИЗ CAMWEAR®



- Универсальные лотки для промывки продуктов, слива жидкостей и хранения.
- Жидкости беспрепятственно сливаются на дно пищевого лотка, что способствует повышению качества пищевых продуктов и сокращению затрат времени.
- Дуршлаг легко вынимается из пищевых лотков.
- Очень удобны для хранения приготовленных продуктов и даров моря на льду, а также для размораживания и хранения мяса и птицы.
- К лоткам-дуршлагам подходят плоские крышки из Camwear, крышки с ручкой и крышки с выемкой и ручками.

Лотки-дуршлаг защищены патентом США D 528,376.



2
ПРОПОРЦИОНАЛЬНО



13CLRCW



Промывка



Слив



Хранение

КОНФИГУРАЦИИ	КОД ЛОТКА	ГЛУБИНА ДУРШЛАГА	СООТВ. ГЛУБИНА ЛОТКА*
GN 1/1 32,5 x 53 cm	13CLRCW	7,6 cm	10 cm
	15CLRCW	12,7	15
GN 1/2 26,5 x 32,5 cm	23CLRCW	7,6	10
	25CLRCW	12,7	15
GN 1/3 17,6 x 32,5 cm	33CLRCW	7,6	10
	35CLRCW	12,7	15
GN 1/6 16,2 x 17,6 cm	63CLRCW	7,6	10
	65CLRCW	12,7	15

Кол-во лотков (любых) в упаковке: 6 См. товарные коды крышек на следующей странице.

*Подходят к лоткам указанной глубины и к более глубоким.



КРЫШКИ ИЗ SAMWEAR®: РАЗМЕРЫ И ОФОРМЛЕНИЕ ЗАКАЗОВ



Плоские крышки

Предлагаются крышки к лоткам всех размеров.



Крышки с ручкой

Формованная ручка обеспечивает надежный захват. Специальная форма позволяет сушить без залипания, что обеспечивает гигиеничность. Доступен в черном цвете, помогает блокировать свет, сокращая обесцвечивание мяса и сыра.



Крышки с выемкой и ручкой

Крышки с выемкой позволяют приборам оставаться на лотке и не соприкасаться на потенциально загрязненных прилавках. Включает отверстие под штырек для санитарной сушки.

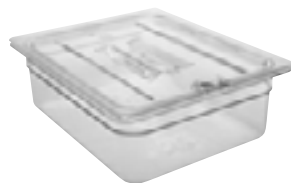

Герметичные крышки

Созданные для поликарбонатных, а также и полупрозрачных пищевых лотков, герметичные крышки имеют внутреннюю герметизацию, которая обеспечивает превосходную защиту от пролива и продлевает срок годности продуктов до 3 дней.



Крышки FlipLid®

Откидывающиеся крышки, облегчающие доступ к содержимому. Позволяют предотвращать высыхание ингредиентов, что повышает выход продукции. Способствуют предотвращению перекрестного загрязнения.



Крышки FlipLid® с выемкой

Откидывающаяся крышка с выемкой для ручки ложки, остающейся внутри, когда крышка закрывается.



Крышки GriPLid®

Вплавленная полиуретановая прокладка крышки охватывает стенки пищевого лотка, способствуя предотвращению разливов жидкостей и перекрестного загрязнения продуктов.

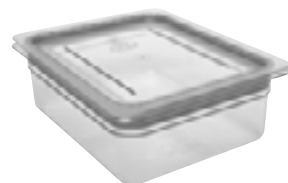

КОНФИГУРАЦИЯ	КОД КРЫШКИ	ОПИСАНИЕ
GN 1/1 32,5 x 53 cm	10CWC	Плоские крышки
	10CWCH*	Крышки Samwear с ручками
	10CWCHN*	Крышки с утопл. ручк. и выемкой
	10CWGL	GripLid
	10PPCWSC	Герметичные крышки
GN 1/2 длины 16,2 x 53 cm	20LPCWC	Плоские крышки
GN 1/2 26,5 x 32,5 cm	20CWC	Плоские крышки
	20CWCH*	Крышки Samwear с ручками
	20CWCHN*	Крышки с утопл. ручк. и выемкой
	20CWL	Откидная крышка FlipLid
	20CWLN	Крышки с утопл. ручк. и выемкой FlipLid
	20CWGL	GripLid
	20PPCWSC	Герметичные крышки
GN 1/3 17,6 x 32,5 cm	30CWC	Плоские крышки
	30CWCH*	Крышки Samwear с ручками
	30CWCHN*	Крышки с утопл. ручк. и выемкой
	30CWL	Откидная крышка FlipLid
	30CWLN	Крышки с утопл. ручк. и выемкой FlipLid
	30CWGL	GripLid
	30PPCWSC	Герметичные крышки
GN 1/4 16,2 x 26,5 cm	40CWC	Плоские крышки
	40CWCH*	Крышки Samwear с ручками
	40CWCHN*	Крышки с утопл. ручк. и выемкой
	40PPCWSC	Герметичные крышки
GN 1/6 16,2 x 17,6 cm	60CWC	Плоские крышки
	60CWCH*	Крышки Samwear с ручками
	60CWCHN*	Крышки с утопл. ручк. и выемкой
	60CWL	Откидная крышка FlipLid
	60CWLN	Крышки с утопл. ручк. и выемкой FlipLid
	60CWGL	GripLid
GN 1/8 16,12 x 13,17 cm	80CWC	Плоские крышки
	80CWCH*	Крышки Samwear с ручками
	80CWCHN*	Крышки с утопл. ручк. и выемкой
	80PPCWSC	Герметичные крышки
GN 1/9 10,8 x 17,6 cm	90CWC*	Плоские крышки
	90CWCN	Плоская крышка с выемкой
	90PPCWSC	Герметичные крышки

Кол-во лотков (любых) в упаковке: 6 *Включая ручку.

Цвет: прозрачный (135).

Цвет герметичной крышки: полупрозрачный (190).

Крышки с ручками, цвета: прозрачный (135), черный (110).

Индивидуальный дизайн наносится только на не контактирующие с пищевыми продуктами поверхности. См. раздел «Индивидуализация дизайна».

Крышки FlipLid защищены патентами США 420,849, 422,838 и 427,012. Крышки GriPLids защищены патентом США D 446,076 и патентом на изобретение 6,273,288 B1.



«СКЛАДСКИЕ АРТИКУЛЫ И ЦВЕТА НА ЕВРОПЕЙСКОМ СКЛАДЕ»

10PPCWSC, 20PPCWSC, 30PPCWSC, 40PPCWSC, 60PPCWSC, 80PPCWSC, 90PPCWSC: (190)
10CWC, 10CWCH, 10CWCHN, 10CWGL, 20LPCWC, 20CWC, 20CWCH, 20CWCHN, 20CWGL, 30CWC, 30CWCH, 30CWCHN, 30CWGL, 40CWC, 40CWCH, 60CWC, 60CWCH, 60CWCHN, 60CWGL, 80CWC, 80CWCH, 90CWC: (135)

ЛОТОК ДЛЯ ГОРЯЧИХ ПРОДУКТОВ GASTRONORM X-PAN®

Обширное использование X-Pan на кухонном столе, в холодильной камере, в духовке, и на столе с паровым отоплением существенно сокращает затраты труда и расходы.

Пищевые лотки X-Pan отвечают спецификациям Gastronorm GN. В отличие от металлических, лотки X-Pan пригодны к использованию в нагревающих устройствах и устройствах для хранения. Они находят идеальное применение в тележках с подогревом,

на столах с паровым отоплением и в тарелках с подогревом. На лотки X-Pan нанесена градуировка в британских и метрических единицах, упрощающая инвентаризацию.

Цвет: Песчаник (772).

Лотки X-Pan изготавливаются из материалов, утвержденных федеральным управлением США по контролю пищевых продуктов и медикаментов и соответствуют требованиям стандарта CEN Gastronorm EN 631-1 Европейского Союза. Оттенки цвета могут быть различными.



Стандартный фланец 1,27 см обеспечивает точное соответствие отделениям кухонных столов и пищевых баров.

Очень полезны при быстром замораживании и повторном нагреве в микроволновой печи.



Лотки аккуратно укладываются в штабель, без заедания или сплипания.



Препятствующая прилипанию гладкая внутренняя поверхность позволяет экономить продукты и упрощает очистку.

Изготовлены из материалов, утвержденных федеральным управлением США по контролю пищевых продуктов и медикаментов, выдерживающих экстремальное воздействие в диапазоне от -40° до 190°С.



ЛОТОК ДЛЯ ГОРЯЧИХ ПРОДУКТОВ GASTRONORM X-PAN®

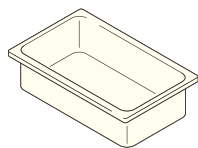

КОНФИГУРАЦИИ	КОД ЛОТКА	ГЛУБИНА ЛОТКА	ПРИБЛ. ЕМКОСТЬ
GN 1/1 32,5 x 53 cm	12HP	6,5 cm	8,5 L
	14HP	10	13
	16HP	15	19,5
	10HPD	—	Сливная полка

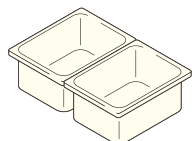

GN 1/2 26,5 x 32,5 cm	22HP	6,5	3,9
	24HP	10	5,9
	26HP	15	8,9
	20HPD	—	Сливная полка

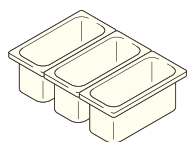

GN 1/3 17,6 x 32,5 cm	32HP	6,5	2,4
	34HP	10	3,6
	36HP	15	5,3
	30HPD	—	Сливная полка

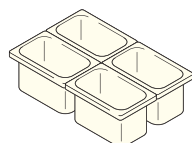

GN 1/4 16,2 x 26,5 cm	42HP	6,5	1,7
	44HP	10	2,5
	46HP	15	3,7
	40HPD	—	Сливная полка

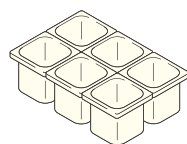

GN 1/6 16,2 x 17,6 cm	62HP	6,5	1
	64HP	10	1,5
	66HP	15	2,2
	60HPD	—	Сливная полка

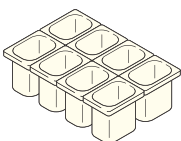

GN 1/8 16,12 x 13,17 cm	82HP	6,5	0,7
	84HP	10	1
	86HP	15	1,5
	80HPD	—	Сливная полка

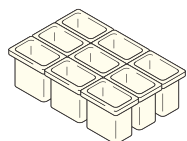

GN 1/9 10,8 x 17,6 cm	92HP	6,5	0,57
	94HP	10	0,85
	90HPD	—	Сливная полка

Шт. в упаковке: 6 Крышки, описанные на странице 161.
Дуршлаг, описанный на странице 160.

Цвет: Песчаник (772).

Цвет лотков-дуршлагов: янтарный (150).

Цвет сливной полки: янтарный (150).

Лотки H-Pan и сливные полки изготавливаются из материалов, утвержденных федеральным управлением США по контролю пищевых продуктов и медикаментов и соответствуют требованиям стандарта CEN Gastronorm EN 631-1 Европейского Союза. Оттенки цвета могут быть различными.



«СКЛАДСКИЕ АРТИКУЛЫ И ЦВЕТА НА ЕВРОПЕЙСКОМ СКЛАДЕ»

12HP, 22HP, 24HP, 26HP, 34HP, 36HP, 66HP: (772)

Сливные вставки

- Поддерживают продукты и способствуют сливу жидкостей.
- Предлагаются сливные вставки, подходящие к пищевым лоткам.



34HP

ТЕПЛОСТОЙКИЕ СТАНДАРТНЫЕ (GASTRONORM) ПИЩЕВЫЕ ЛОТКИ H-PANS™

Универсальный лоток, который можно использовать и на кухонном столе, и в холодильной камере, и в духовке, и на столе с паровым отоплением, сокращает затраты труда и расходы. В отличие от металлических лотков, лотки H-Pan пригодны к использованию в нагревающих устройствах и устройствах для хранения. Они находят идеальное применение в тележках с подогревом, на столах с паровым отоплением и в тарелках с подогревом. Они находят идеальное применение в тележках

с подогревом, на столах с паровым отоплением и в блюдах с подогревом. На лотки H-Pans нанесена градуировка в британских и метрических единицах, упрощающая инвентаризацию.

Цвета: янтарный (150), черный (110).

Лотки H-Pan изготавливаются из материалов, утвержденных федеральным управлением США по контролю пищевых продуктов и медикаментов и соответствуют требованиям стандарта Gastronorm EN 631-1 Европейского Союза. Оттенки янтарного цвета могут быть различными.



Стандартный фланец (1,27 см) обеспечивает точное соответствие отделениям кухонных столов и пищевых баров.

New!

Лотки аккуратно укладываются в штабель, без заедания или слипания.

Очень полезны при быстром замораживании и повторном нагреве.



Препятствующая прилипанию гладкая внутренняя поверхность позволяет экономить продукты и упрощает очистку.

Изготовлены из материалов, утвержденных федеральным управлением США по контролю пищевых продуктов и медикаментов, выдерживающих экстремальное воздействие в диапазоне от -40° до 190°C.



СТАНДАРТНЫЕ (GASTRONORM) ЛОТКИ H-PAN™: РАЗМЕРЫ И ОФОРМЛЕНИЕ ЗАКАЗОВ

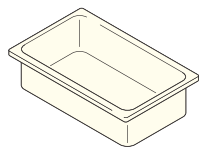

КОНФИГУРАЦИИ	КОД ЛОТКА	ГЛУБИНА ЛОТКА	ПРИБЛ. ЕМКОСТЬ
GN 1/1 32,5 x 53 cm	12НР	6,5 cm	8,5 л
	14НР	10	13
	16НР	15	19,5
	10НРD	—	Сливная полка

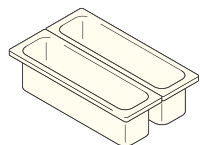

GN 1/2 длины 16,2 x 53 cm	22LНР	6,5	3
	24LНР	10	5
	20LНРD	—	Сливная полка

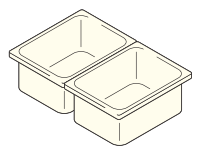

GN 1/2 26,5 x 32,5 cm	22НР	6,5	3,9
	24НР	10	5,9
	26НР	15	8,9
	20НРD	—	Сливная полка

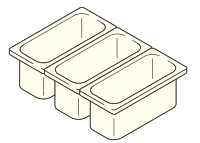

GN 1/3 17,6 x 32,5 cm	32НР	6,5	2,4
	34НР	10	3,6
	36НР	15	5,3
	30НРD	—	Сливная полка

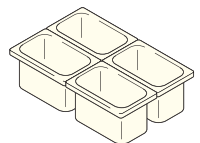

GN 1/4 16,2 x 26,5 cm	42НР	6,5	1,7
	44НР	10	2,5
	46НР	15	3,7
	40НРD	—	Сливная полка

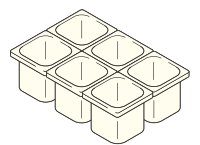

GN 1/6 16,2 x 17,6 cm	62НР	6,5	1
	64НР	10	1,5
	66НР	15	2,2
	60НРD	—	Сливная полка

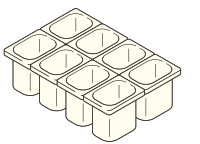

GN 1/8 16,12 x 13,17 cm	82НР	6,5	0,7
	84НР	10	1
	86НР	15	1,5
	80НРD	—	Сливная полка

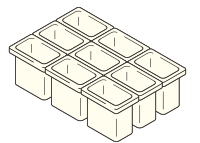

GN 1/9 10,8 x 17,6 cm	92НР	6,5	0,57
	94НР	10	0,85
	96НР New!	15	1,4
	90НРD	—	Сливная полка

Шт. в упаковке: 6 Крышки, описанные на странице 161.

Цвета: янтарный (150), черный (110).
Цвет лотков-дуршлагов: янтарный (150).
Цвет сливной полки: янтарный (150).

Все лотки Gastronorm H-Pan изготовлены в соответствии со стандартом Gastronorm EN 631-1. Оттенки янтарно-желтого цвета могут быть различными.

Индивидуальный дизайн наносится только на не контактирующие с пищевыми продуктами поверхности.



Сливные вставки

- Поддерживают продукты и способствуют сливу жидкостей.
- Предлагаются сливные вставки, подходящие к пищевым лоткам.



См. дуршлаг на следующей странице.



86НР

«СКЛАДСКИЕ АРТИКУЛЫ И ЦВЕТА НА ЕВРОПЕЙСКОМ СКЛАДЕ»

14НР, 16НР, 30НРD, 60НРD, 62НР, 64НР: (150)
22LНР, 24LНР: (110)
12НР, 22НР, 24НР, 26НР, 34НР, 36НР, 66НР: (110), (150)

ВЫСОКОТЕМПЕРАТУРНЫЕ ЛОТКИ-ДУРШЛАГИ H-RAN™

- Дуршлаг позволяет сливать жидкости и жиры из горячих блюд, повышая качество пищевых продуктов.
- Идеально подходят для повторного нагрева в микроволновых печах и устройствах хранения, таких как столы с паровым подогревом и на раздаче в буфетах.
- Способствуют сокращению затрат труда и повышению уровня безопасности пищевых продуктов.
- Плоские крышки для лотков H-Ran, крышки с ручками и крышки с выемками и ручками подходят к лоткам-дуршлагам.



Микроволновые/паровые



Хранение горячих блюд



Слив

КОНФИГУРАЦИИ	КОД ЛОТКА	ГЛУБИНА ДУРШЛАГА	СООТВ. ГЛУБИНА ЛОТКА*
GN 1/1 32,5 x 53 cm	13CLRHP	7,6 cm	10 cm
	15CLRHP	12,7	15
GN 1/2 26,5 x 32,5 cm	23CLRHP	7,6	10
	25CLRHP	12,7	15
GN 1/3 17,6 x 32,5 cm	33CLRHP	7,6	10
	35CLRHP	12,7	15
GN 1/6 16,2 x 17,6 cm	63CLRHP	7,6	10
	65CLRHP	12,7	15

Кол-во лотков (любых) в упаковке: 6 См. товарные коды крышек на следующей странице.
*Подходят к лоткам указанной глубины и к более глубоким.



КРЫШКИ ДЛЯ ПИЩЕВЫХ ЛОТКОВ GASTRONORM N-PAN™ И X-PAN® И ИНФОРМАЦИЯ ПО ОФОРМЛЕНИЮ ЗАКАЗА

Плоские крышки

Предлагаются крышки, подходящие к лоткам всех размеров.



КОНФИ- ГУРАЦИЯ	КОД КРЫШКИ	ОПИСАНИЕ
GN 1/1 32,5 x 53 см	10НРС	Плоские крышки
	10НРСН	Крышки Samwear с ручками
	10НРСНН	Крышки с утолщ. ручк. и выемкой

GN 1/2 длины 16,2 x 53 см	20ЛНРС	Плоские крышки
------------------------------	--------	----------------

Крышки с ручкой

Глубокие литые ручки обеспечивают надежный захват.



GN 1/2 26,5 x 32,5 см	20НРС	Плоские крышки
	20НРСН	Крышки Samwear с ручками
	20НРСНН	Крышки с утолщ. ручк. и выемкой
	20НРЛ	Откидная крышка FlipLid
	20НРЛН	Крышки с утолщ. ручк. и выемкой FlipLid

Крышки с выемкой и ручкой

Позволяют вкладывать в лотки черпаки и раздаточные ложки.



GN 1/3 17,6 x 32,5 см	30НРС	Плоские крышки
	30НРСН	Крышки Samwear с ручками
	30НРСНН	Крышки с утолщ. ручк. и выемкой
	30НРЛ	Откидная крышка FlipLid
	30НРЛН	Крышки с утолщ. ручк. и выемкой FlipLid

GN 1/4 16,2 x 26,5 см	40НРС	Плоские крышки
	40НРСН	Крышки Samwear с ручками
	40НРСНН	Крышки с утолщ. ручк. и выемкой

Крышки FlipLid®

Откидывающиеся крышки, облегчающие доступ к содержимому. Позволяют предотвращать высыхание ингредиентов, повышая выход продукции.



GN 1/6 16,2 x 17,6 см	60НРС	Плоские крышки
	60НРСН	Крышки Samwear с ручками
	60НРСНН	Крышки с утолщ. ручк. и выемкой
	60НРЛ	Откидная крышка FlipLid
	60НРЛН	Крышки с утолщ. ручк. и выемкой FlipLid

GN 1/8 16,12 x 13,17 см	80НРС	Плоские крышки
	80НРСН	Крышки Samwear с ручками
	80СНРСНН	Крышки с утолщ. ручк. и выемкой

Крышки FlipLid® с выемкой

Выемка в крышке FlipLid позволяет вкладывать половник или ложку в лоток, не открывая крышку.



GN 1/9 10,8 x 17,6 см	90НРС	Плоские крышки
--------------------------	-------	----------------

Кол-во лотков (любых) в упаковке: 6

Цвет: янтарный (150).

Оттенки янтарно-желтого цвета могут быть различными.

Индивидуальный дизайн наносится только на не контактирующие с пищевыми продуктами поверхности.

патентами США 420,849, 422,838 и 427,012.



«СКЛАДСКИЕ АРТИКУЛЫ И
ЦВЕТА НА ЕВРОПЕЙСКОМ СКЛАДЕ»

10НРС, 10НРСН, 20НРС, 20НРСН, 30НРС, 30НРСН, 60НРС, 60НРСН, 60НРСНН: (150)

ЛОТКИ-ДУРШЛАГИ H-RAN™ С РУЧКАМИ



- Плоское основание для максимизации контакта с нагревающим элементом.
- Термостойкий материал выдерживает температуры от -40° до 190°С.
- Подходит для всех ведущих производителей емкостей для хранения горячих блюд, включая односторонние и сквозные модели.
- Усиленная конструкция ручки с функцией захвата пальцем для обеспечения надежного захвата.
- Конструкция ручки со сливными отверстиями для предотвращения накопления воды после мойки изделия.

Цвет: янтарный (150).



«СКЛАДСКИЕ АРТИКУЛЫ И ЦВЕТА НА ЕВРОПЕЙСКОМ СКЛАДЕ»

32НР1Н, 32НР2Н: (150)



32НР2Н



32НР1Н

КОНФИГУРАЦИИ	КОД ЛОТКА	ОПИСАНИЕ	ГЛУБИНА ЛОТКА
1/3	32НР1Н	Одна ручка	6,5 см
17,6 x 32,5 см	32НР2Н	Две ручки	6,5

Шт. в упаковке: 6 Цвет: янтарный (150).

Лоток H-Ran с ручками

- Полноразмерный пищевой лоток глубиной 6,5 см с ручками, подходит ко всем емкостям для хранения горячих блюд, выпускаемым ведущими изготовителями.
- Две ручки позволяют служащим безопасно вынимать и перемещать лоток, взявшись за него с обеих сторон.

- К лоткам подходят плоские крышки, крышки с ручкой и крышки с вырезом и ручкой.
- Термостойкий материал выдерживает температуры от -40° до 190°С.



12НРН

КОНФИГУРАЦИИ	КОД ЛОТКА	ГЛУБИНА ЛОТКА	ПРИБЛ. ЕМКОСТЬ
GN 1/1	12НРН*	6,5 см	8,42 л
32,5 x 53 см			

Шт. в упаковке: 6 Цвет: янтарный (150).
Крышки, описанные на предыдущей странице.

ПОЛУПРОЗРАЧНЫЕ ПОЛИПРОПИЛЕНОВЫЕ ПИЩЕВЫЕ ЛОТКИ GASTRONORM

- Экономичные альтернативные лотки для хранения пищевых продуктов.
- Прозрачный полипропилен позволяет видеть продукты.
- Выдерживает воздействие температур от -40° до 70°C.
- Соответствует спецификациям Gastronorm GN для пищевых лотков EN-631-1.
- Не допускающие прилипания гладкие внутренние поверхности упрощают очистку.

Цвет: полупрозрачный (190).

Градировочные метки и данные о вместимости приблизительны.

Прозрачные пищевые лотки изготавливаются из материалов, одобренных.

Прозрачные пищевые лотки можно укладывать в штабель вместе с другими пищевыми лотками фирмы Sambro.

Индивидуализация дизайна производится только в отношении не контактирующих с пищевыми продуктами поверхностей. См. информацию об оформлении заказов и расценках на продукцию с заказными эмблемами и рисунками в разделе «Индивидуализация дизайна».

Прозрачные лотки не предназначены для подогрева продуктов на пару.



Идеальные лотки для перевозки продуктов в открывающихся сверху контейнерах Sambro. (UPC100, UPCS140, 100MPC, UPC140, UPCS160, 240MPC, UPC160)



Герметичные крышки защищают качество пищи, при этом сокращая расходы на пищевую пленку. Доступны для всех размеров Samwear® и полупрозрачных пищевых лотков.



Стандартная ширина фланцев 1,27 см обеспечивает полное соответствие лотков для столов для приготовления пищи и пищевых баров.



Герметичные прозрачные крышки обеспечивают сохранность продуктов и позволяют не раскладывать пластиковый оборотный материал. Выпускаются крышки, подходящие к лоткам всех размеров.

ПОЛИПРОПИЛЕНОВЫЕ ЛОТКИ-ДУРШЛАГИ GASTRONORM

- Универсальные лотки для промывки продуктов, слива жидкостей и хранения.
- Жидкости беспрепятственно сливаются на дно пищевого лотка, что способствует повышению качества пищевых продуктов и сокращению затрат времени.
- Полупрозрачная крышка с ручкой и крышка с выемкой с ручкой устанавливается на лотках с дуршлагами.

Цвет: полупрозрачный (190).

Прозрачные пищевые лотки изготавливаются из материалов, одобренных.

Прозрачные лотки не предназначены для подогрева продуктов на пару.



КОНФИГУРАЦИИ	КОД ЛОТКА	ГЛУБИНА ДУРШЛАГА	СООТВЕТСТВУЮТ ГЛУБИНЕ ПОЛИПРОПИЛЕНОВОГО ЛОТКА*
GN 1/3 17,6 x 32,5 cm	33CLRPP	7,6 cm	10 cm
	35CLRPP	12,7	15
GN 1/6 16,2 x 17,6 cm	63CLRPP	7,6	10
	65CLRPP	12,7	15

Кол-во лотков (любых) в упаковке: 6 См. товарные коды крышек на следующей странице.
*Подходят к лоткам указанной глубины и к более глубоким.

ПИЩЕВЫЕ ЛОТКИ TRANSLUCENT GASTRONORM: РАЗМЕРЫ И ДАННЫЕ ДЛЯ ОФОРМЛЕНИЯ ЗАКАЗА

КОНФИГУРАЦИИ	КОД ЛОТКА	ГЛУБИНА ЛОТКА	ПРИБЛ. ЕМКОСТЬ
GN 1/1 32,5 x 53 cm	12PP*	6,5 cm	8,5 л
	14PP	10	13
	16PP	15	19,5
	18PP*	20	25,6
	10PPD	—	Сливная полка
GN 1/2 26,5 x 32,5 cm	22PP*	6,5	3
	24PP	10	5,9
	26PP	15	8,9
	28PP*	20	11,7
	20PPD	—	Сливная полка
GN 1/3 17,6 x 32,5 cm	32PP	6,5	2,4
	34PP	10	3,6
	36PP	15	5,3
	38PP*	6,5	6,9
	30PPD	—	Сливная полка
GN 1/4 16,2 x 26,5 cm	42PP	6,5	1,7
	44PP	10	2,5
	46PP	15	3,7
	40PPD	—	Сливная полка
GN 1/6 16,2 x 17,6 cm	62PP	6,5	1
	64PP	10	1,5
	66PP	15	2,2
	60PPD	—	Сливная полка
GN 1/9 10,8 x 17,6 cm	92PP	6,5	0,57
	94PP	10	0,85
	90PPD	—	Сливная полка

Шт. в упаковке: 6 *Поставляются только из компании Cambro European Logistics (CEL) (Германия) и Cambro Özyu (Турция).

КОНФИГУРАЦИЯ	КОД КРЫШКИ	ОПИСАНИЕ
GN 1/1 32,5 x 53 cm	10PPCH	Крышки Camwear с ручками
	10PPCWSC	Герметичные крышки
GN 1/2 26,5 x 32,5 cm	20PPCH	Крышки Camwear с ручками
	20PPCWSC	Герметичные крышки
GN 1/3 17,6 x 32,5 cm	30PPCH	Крышки Camwear с ручками
	30PPCHN	Крышки с утолщ. ручк. и выемкой
	30PPCWSC	Герметичные крышки
GN 1/4 16,2 x 26,5 cm	40PPCH	Крышки Camwear с ручками
	40PPCWSC	Герметичные крышки
GN 1/6 16,2 x 17,6 cm	60PPCH	Крышки Camwear с ручками
	60PPCHN	Крышки с утолщ. ручк. и выемкой
	60PPCWSC	Герметичные крышки
GN 1/9 10,8 x 17,6 cm	90PPC	Плоские крышки
	90PPCWSC	Герметичные крышки

Шт. в упаковке (все коробки): 6

Цвет: полупрозрачный (190).

Все прозрачные пищевые лотки Gastronorm выполнены из материалов, одобренных Управлением по контролю качества продуктов и лекарств в США.

Все модели пищевых лотков из полипропилена размеров Gastronorm отвечают стандарту CEN Gastronorm EN 631-1.



«СКЛАДСКИЕ АРТИКУЛЫ И ЦВЕТА НА ЕВРОПЕЙСКОМ СКЛАДЕ»

10PPD, 12PP, 14PP, 16PP, 18PP, 20PPD, 22PP, 24PP, 26PP, 28PP, 30PPD, 32PP, 34PP, 36PP, 38PP, 40PPD, 42PP, 44PP, 46PP, 60PPD, 62PP, 64PP, 66PP, 90PPD, 92PP, 94PP, 10PPCWSC, 20PPCWSC, 30PPCWSC, 40PPCWSC, 60PPCWSC, 90PPCWSC: (190)



Сливная полка
Поставляются для пищевых лотков всех размеров.



Крышки Camwear с ручками
Поставляются для пищевых лотков всех размеров исключая размер GN 1/9.



Крышки с утолщ. ручк. и выемкой
Поставляются для пищевых лотков размеров GN 1/3 и GN 1/6.



Герметичные крышки
Герметичные прозрачные крышки обеспечивают сохранность продуктов и позволяют не расходовать пластиковый оборотный материал. Выпускаются крышки, подходящие к лоткам всех размеров.



Плоские крышки
Поставляется только для пищевых лотков размера GN 1/9.



1/1

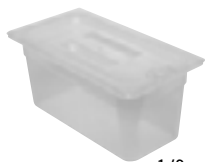

1/3

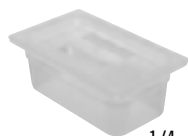

1/4

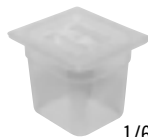

1/6

СТАНДАРТНЫЕ (GASTRONORM) ЛОТКИ COLDFEST®, КРЫШКИ И ПУЛЬВЕРИЗАТОРЫ

- Позволяют хранить охлажденные продукты при температуре, не превышающей установленный правительством США безопасный уровень 4°C без использования неудобного в обращении льда.
- Необходимо замораживать в перевернутом положении за восемь часов или за ночь до помещения охлажденной продукции.
- Лотки размеров 1/2 и 1/3 позволяют хранить охлажденные продукты до восьми часов. Лотки размера 1/6 и круглые контейнеры позволяют хранить охлажденные продукты до шести часов.
- Соответствуют стандартным габаритам Gastronorm и подходят к стандартным пищевым барам и разделочным столам.
- Укладываются в штабели, что позволяет экономить место при охлаждении в морозильнике и хранении.
- Безопасны при хранении любых пищевых продуктов без использования прокладочного материала.

Цвета: черный (110), белый (148).
 Цвет плоской крышки: прозрачный (135).
 Цвет герметичной крышки: белый (148).
 Пульверизатор с крышкой, цвет: прозрачный (135).

Рекомендуемое время хранения определяется на основе результатов испытания при температуре окружающего воздуха до 23°C.

Пищевые лотки ColdFest защищены патентом США D 419,364.

*Изделие не зарегистрировано Национальным санитарным фондом США.

Все стандартные (GN) пищевые лотки ColdFest спроектированы в соответствии со стандартом CEN Gastronorm EN 631-1.



«СКЛАДСКИЕ АРТИКУЛЫ И ЦВЕТА НА ЕВРОПЕЙСКОМ СКЛАДЕ»

ЛОТКИ И КРУГЛЫЙ ГОРШОК: (110), (148) 20CFC, 30CFC, 60CFC, CFPSRC10, CFPMRC10, CFPFRC10: (135)



Идеально подходят для салатных баров Cambro или для охлажденных приправ, сливок и соусов.

Лотки и круглый горшок



КОД	26CF	36CF	66CF	CFR18
КОНФИГУРАЦИИ	GN 1/2 – 26,5 x 32,5 cm	GN 1/3 – 17,6 x 32,5 cm	GN 1/6 – 16,2 x 17,6 cm	Ø 17,3 cm
ГЛУБИНА	15 cm	15 cm	15 cm	17 cm
ПРИБЛ. ЕМКОСТЬ	6 л	3,5 л	1,4 л	1,6 л

Шт. в упаковке: 1



Оболочки пищевых лотков ColdFest изготовлены из чрезвычайно ударопрочного акрилонитрилбутадиенстирола и заполнены охлаждающим нетоксичным гелем.

Крышки



КОД	20CFC	30CFC	60CFC	CFR18*	CFRSC18
ОПИСАНИЕ	Плоские крышки	Плоские крышки	Плоские крышки	Плоские крышки	крышка
ПОДХОДИТ К	GN 1/2	GN 1/3	GN 1/6	Круглый горшок	Круглый горшок

Шт. в упаковке: 2

Пульверизаторы с крышками



КОД	CFPSRC10*	CFPMRC10*	CFPFRC10*
ОПИСАНИЕ	Стандартный пульверизатор распыляет порции по 29,5 мл	Пульверизатор «Макси» для комковатых приправ	для дозировки приправ
РАЗМЕР Ш x Д x В	18,4 x 22,8 x 28,5 cm	18,4 x 26 x 31,4 cm	18,4 x 29,5 x 29,8 cm

Шт. в упаковке: 1



ЯРЛЫКИ STORESAFE® ДЛЯ ОБОЗНАЧЕНИЯ СРОКОВ ГОДНОСТИ

- Ярлык и клеящее покрытие растворяются менее чем за 30 секунд.
- Смываются горячей и холодной водой, а также в посудомоечной машине.
- Безопасны во всех канализационных системах и отстойниках, не засоряют сливные линии.
- Выдерживают охлаждение до -40°С.
- Выдерживают нагрев до 93°С в течение 4 часов.
- Безопасны в микроволновых печах.
- Не оставляют клейких следов, способствующих размножению бактерий.
- Способствуют использованию в первую очередь пищевых продуктов, хранившихся дольше всего.
- Растворяются на 100% и поддаются биологическому разложению.

Цвет ярлыка: белый (148).

*Ярлыки поставляются только в закрытых упаковках.

Полностью разлагаются под воздействием микроорганизмов.



Не оставляет требующих очистки липких пятен и предотвращает загрязнение пищевых продуктов.



Ярлык полностью растворяется при мойке в посудомоечной машине или под холодной или горячей проточной водой.

«СКЛАДСКИЕ АРТИКУЛЫ И ЦВЕТА НА ЕВРОПЕЙСКОМ СКЛАДЕ»

1252SLB250, 1252SLINB250, 235LINB6250, 235SLB250, 235LINB250



Упаковка рулонов

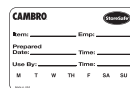

КОД	235L
РАЗМЕР ЯРЛЫКА	5 x 7,6 cm
ШТ. В УПАКОВКЕ	20 рулона, по 100 ярлыков

StoreSafe Этикетка блистерная упаковка защищена патентом США 690,589 S.



Раздаточная упаковка с ярлыками половинного размера



КОД	1252SLB250	1252SLINB250
РАЗМЕР ЯРЛЫКА	3 x 5 cm	3 x 5 cm
ШТ. В УПАКОВКЕ	24 рулона, по 250 ярлыков	24 рулона, по 250 ярлыков

Раздаточная упаковка с ярлыками полного размера

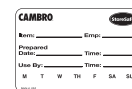
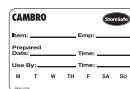

КОД	235LB250	235LB6250
РАЗМЕР ЯРЛЫКА	5 x 7,6 cm	5 x 7,6 cm
ШТ. В УПАКОВКЕ	24 рулона, по 250 ярлыков	6 рулона, по 250 ярлыков

Раздаточная упаковка с бланками ярлыков

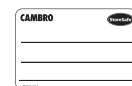
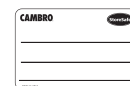

КОД	235LINB250	235LINB6250
РАЗМЕР ЯРЛЫКА	5 x 7,6 cm	5 x 7,6 cm
ШТ. В УПАКОВКЕ	24 рулона, по 250 ярлыков	6 рулона, по 250 ярлыков

Листы ярлыков для лазерного принтера



КОД	SLL30 (AVERY® 5160)
РАЗМЕР ЯРЛЫКА	2,54 x 6,35 cm
ШТ. В УПАКОВКЕ	100 листов, по 30 ярлыков на листе размер листа 21,6 x 27,9 cm



КОРОБКИ ПОД ТЕСТО ДЛЯ ПИЦЦЫ



DB18263P

Полипропилен

- Находит идеальное применение при хранении, перевозке, и охлаждении теста.
- Легкий, прочный, не ломающийся материал.
- Устойчив к воздействию химических веществ, не впитывает запахи, легко очищается.
- Устойчив к воздействию химических веществ, не впитывает запахи, легко очищается.

- Каждая коробка служит в качестве плотной крышки для нижней коробки, снижая необходимость в крышках и расходы на них.
- Выдерживает воздействие температуры от -40° до 70°С.
- Крышку можно использовать в качестве подноса 46 х 66 см.

Цвет: белый (148).

Коробки для теста из Samwear и полипропилена укладываются одна на другую.

CD1826PDB Цвета: кофейный бежевый (157), темно-коричневый (131), черный (110), серовато-синий (401), серый (180).

*Полипропиленовые коробки для теста безопасны в высокотемпературных посудомоечных машинах.

Колеса типа А. Колеса 12,7 см: 2 фиксированных, 2 поворотных, 1 с тормозным устройством.



CD1826PDB

Вместимость: 136 Кг

Тип колес: А

Вмещает: DB18263CW, DB18266CW, DB18263P



Поликарбонат

- Предотвращает образование корки, продлевая срок хранения теста.
- Практически неразрушимая конструкция из Samwear, усиленного со всех сторон.

- Коробки не гнутся и не деформируются.
- Выдерживают воздействие температуры от -40° до 99°С.
- Предлагаются глубиной 7,62 и 15,24 см.



DB18263CW

DB18266CW

«СКЛАДСКИЕ АРТИКУЛЫ И ЦВЕТА НА ЕВРОПЕЙСКОМ СКЛАДЕ»

DB18263P, DBC1826P: (148)

КОД	НАРУЖНЫЕ РАЗМЕРЫ	ВНУТРЕННИЕ РАЗМЕРЫ
Коробка под тесто для пиццы из полипропилена		
DB18263P	46 x 66 x 7,6 см	40,6 x 60,9 см
Крышка из полипропилена		
DBC1826P	46 x 66	—
Коробки под тесто для пиццы из Samwear		
DB18263CW	46 x 66 x 7,6	40,6 x 60,9
DB18266CW	46 x 66 x 15,3	40,6 x 60,9
Крышка из Samwear		
DBC1826CW	46 x 66	—

Шт. в упаковке: 6 Цвет: белый (148).

Samdolly® для емкостей под тесто для пиццы

CD1826PDB** 50,5 x 71 x 26 44,5 x 64,5

В упаковке: 1 **Доступен вспомогательный ремень. См. ассортимент расцветок в разделе «Тележки Samdolly».

КОНТЕЙНЕРЫ ДЛЯ ИНГРЕДИЕНТОВ И ОВОЩЕЙ CAMCRISPER®



Контейнеры для ингредиентов

- Контейнеры для хранения сыпучих сухих продуктов, таких, как мука и зерно.
- Гигиеничные прозрачные сдвигающиеся крышки облегчают работу с контейнерами и обеспечивают быструю идентификацию их содержимого.
- Контейнеры изготавливаются из материала, утвержденного федеральным управлением США по контролю пищевых продуктов и медикаментов, и не требуют использования прокладок.
- Помещаются под стандартными кухонными столами.

Контейнеры Camcrisper

- Автономная система для погружения в соляной раствор или хранения, мойки и перевозки сыпучих продуктов.
- Предотвращает перекрестное загрязнение продуктов и сводит к минимуму затраты времени.
- Сыпучий продукт загружается из коробок в контейнер, контейнер закрывается крышкой и перемещается на роликах в прохладное безопасное хранилище.
- Контейнеры позволяют мыть и прополаскивать продукты, что упрощает их гигиеничное приготовление.

Рассольный бак

- Предназначен для полного погружения мясных или куриных продуктов в рассол для улучшения сохранения влаги, консистенции и аромата.
- Также может быть использован как ванна для отмачивания посуды в санитарном растворе, помогая экономить трудовые затраты на предварительную промывку.
- Прозрачная скользящая крышка всегда остается на месте и помогает сократить риск перекрестного загрязнения.

Ролики диам. 7,6 см: 2 поворотных.

Цвет: белый (148).

Черпаки продаются отдельно.



«СКЛАДСКИЕ АРТИКУЛЫ И ЦВЕТА НА ЕВРОПЕЙСКОМ СКЛАДЕ»

IBS20, IBS27, IBS37, СС32: (148)



Ролики большого диаметра обеспечивают дополнительные устойчивость и грузоподъемность.



Теперь предлагаются со сдвигающимися крышками.

КОД	IBS20	IBS27	IBS37	IBSF27
РАЗМЕРЫ Ш x Д x В	33 x 75 x 71 cm	42 x 75 x 71 cm	55 x 75 x 71 cm	33 x 76,5 x 72,5 cm
ВМЕСТИМОСТЬ	81 л	102 л	140 л	102 л
ЕМКОСТЬ	0,081	0,102	0,140	0,101
ВМЕСТИМОСТЬ (САХАР)	77 Кг	103 Кг	143 Кг	98 Кг
ВМЕСТИМОСТЬ (МУКА)	63 Кг	68 Кг	102 Кг	68 Кг

Шт. в упаковке: 1



New!

КОД	IBS32	IBS36	IBS44	СС32 (CAMCRISPER)	IBSD37 (РАССОЛЬНЫЙ БАК)
РАЗМЕРЫ Ш x Д x В	56 x 61 x 58,5 cm	39 x 75 x 74 cm	47 x 75 x 74 cm	56 x 61 x 58,5 cm	54,6 x 74,9 x 71,7 cm
ВМЕСТИМОСТЬ	121 л	129 л	161 л	121 л	140 L
ЕМКОСТЬ	0,123	0,134	0,160	0,123	0,140
ВМЕСТИМОСТЬ (САХАР)	98 Кг	114 Кг	145 Кг	24 гол. капусты (неочищ.)	—
ВМЕСТИМОСТЬ (МУКА)	73 Кг	82 Кг	104 Кг	42 гол. капусты (очищ.)	—

Шт. в упаковке: 1

МЕРНЫЕ ЧАШКИ И СОВКИ ИЗ CAMWEAR®

Совки из Camwear

- Практически неразрушимый поликарбонат не скалывается, не деформируется и не ржавеет.
- Литые ручки обеспечивают надежный захват и снабжены отверстием для подвешивания на крючке.
- Находят идеальное применение в сочетании с предлагаемыми контейнерами для ингредиентов.

Цвет: прозрачный (135).

Индивидуализация дизайна не производится.



«СКЛАДСКИЕ АРТИКУЛЫ И ЦВЕТА НА ЕВРОПЕЙСКОМ СКЛАДЕ»

СОВКИ ИЗ CAMWEAR: (135)



КОД	ПРИБЛ ЕМКОСТЬ	ШТ. В УПАКОВКЕ
SCP6CW	170 г	12
SCP12CW	340	12
SCP24CW	680	12
SCP64CW	1814	6

Мерные чашки из Camwear

- Литые наружные мерные шкалы размечены красным цветом (имперские единицы) и синим цветом (метрические единицы).
- Долговечный, практически неразрушимый поликарбонат не деформируется, обеспечивает постоянную точность измерений.
- Литая ручка не отламывается.

Цвет: прозрачный (135).

Индивидуальный дизайн наносится только на не контактирующие с пищевыми продуктами поверхности.



«СКЛАДСКИЕ АРТИКУЛЫ И ЦВЕТА НА ЕВРОПЕЙСКОМ СКЛАДЕ»

100MCCW, 200MCCW, 400MCCW: (135)



Вплавлены синие (метрические) и красные (в британских единицах) градуировочные шкалы.

КОД	ВМЕСТИМОСТЬ	ШТ. В УПАКОВКЕ
25MCCW	225 мл (пурка)	12
50MCCW	0,5 л	12
100MCCW	1	12
200MCCW	2	12
400MCCW	4	1

ОБСЛУЖИВАНИЕ ЗА СТОЛОМ

Обеденная Посуда из Camwear®

Крышки Camcover® Серии Versa

Крышки Camcover® из Camwear

Индивидуализация

Кувшинчики CamView®

Утварь для Баров, Бокалы и Десертная

Посуда Aliso® из Camwear

Стаканы Cambro® и Одноразовые Крышки
Camlids®

CamView® Camliters®

Бак для Напитков, Ведро с Ручкой и

Чаши Swirl Bowl®

Ведерки для Охлаждения Вина, Чаши Для
Пунша и Цветочная Ваза из Camwear



ОБЕДЕННАЯ ПОСУДА ИЗ CAMWEAR®

5 ПРОПОРЦИОНАЛЬНАЯ
ГАРАНТИЯ ОТСУТСТВИЯ
ПОЛОМОК НА ПЯТЬ ЛЕТ

- Надежные Camwear препятствуют образованию пятен, запахов и царапин.
- Текстурированная поверхность тарелок для салатов и блюд продлевает срок их службы.
- Находят идеальное применение в школах, кафетериях, центрах для дневного ухода за детьми или пациентами и медицинских учреждениях.
- Возможно оформление кружек и штабелируемых чашек по индивидуальному заказу.

Не рекомендуются для использования в микроволновой печи.



133
Бежевый



110
Черный



148
Белый



401
Синевато-серый

Овальные блюда и тарелки с отделениями



КОД	90SPCW	120CWP	93CW	HK93BCW*
Диаметр	22,9 x В 4 см	30,5 x 22,9 см	22,9 см	24,1 см
Описание	Глубокая, суповая миска	Овальная, узкий ободок	Узкий ободок	Узкий ободок
Шт. в упаковке	48	24	48	12

*Тарелки HK93BCW выпускаются только в бежевого (133) цвета. Не рекомендуется к использованию в микроволновой печи.

«СКЛАДСКИЕ АРТИКУЛЫ И ЦВЕТА НА
ЕВРОПЕЙСКОМ СКЛАДЕ»

96CW: (135), (148), (401)

Тарелки



КОД	10CWNR	9CWNR	825CWNR	725CWNR	65CWNR	55CWNR
Диаметр	25,4 см	22,9 см	20,3 см	18,4 см	16,5 см	14 см
Описание	Узкий ободок	Узкий ободок	Узкий ободок	Узкий ободок	Узкий ободок	Узкий ободок
Шт. в упаковке	48	48	48	48	48	48

Не рекомендуется к использованию в микроволновой печи.

Миски, салатницы



КОД	10CW*	10CWL	35CW	45CW	50CW	60CW	100CW	150CW
ПРИБЛ. ЕМКОСТЬ	278 мл	—	252 мл	150 мл	452 мл	322 мл	370 мл	494 мл
Описание	Салатница	Крышка для салатницы 10CW	Бульонная миска	Бульонная	Чаша для фруктов	Чаша для грейпфрута	Чаша	Чаша
Шт. в упаковке	48	48	48	48	48	48	48	48
Форма	Квадратная	Квадратная	Круглая	Круглая	Круглая	Круглая	Круглая	Верх круглый низ квадратный
Наружный диаметр	10,2 x 10,2 см	—	9,8 см	11,7 см	13,3 см	15,2 см	12,5 см	Верх: 13,3 см низ: 6,4 x 6,4 см
Высота	4,8 см	2,2 см	5,4 см	3,3 см	5,4 см	4 см	4,3 см	5,7 см

Не рекомендуется к использованию в микроволновой печи. *Имеются в продаже крышки.

Кружки, чашки



КОД	75CW	96CW
ПРИБЛ. ЕМКОСТЬ	239 мл	288 мл
Описание	Блюдца	Чашки
Шт. в упаковке	48	48
МАКС. ДИАМ./ВЫСОТА	10,3* см / 8 см	10,6* см / 9,5 см
ПОЛНОРАЗМЕРНАЯ СТОЙКА SAMRACK®	16C414	16C414

*Максимальный диаметр указывается с учетом размеров ручек.
Не рекомендуется к использованию в микроволновой печи.

Нагревательная подставка



КОД	HK93CW	HK39
Описание	Основание с 3 отделениями И крышка	Нагревательная подставка и крышка тарелки диам. 22,9 см
Шт. в упаковке	6	6

Предлагаются изделия HK93CW бежевого (133) цвета.
Предлагаются изделия HK39 оттенка «Древняя парча» (148).
Не рекомендуется к использованию в микроволновой печи.



HK93PMC

По спец. заказу поставляется контейнер Samcarrier® для изделий HK93CW. Дополнительную информацию можно получить в отделе обслуживания заказчиков фирмы Cambro по телефону.

КРЫШКИ SAMCOVER® СЕРИИ VERSA

Подавайте горячие блюда горячими, пользуясь крышками Samcover элегантными и эффективными серии Versa, заменяющими традиционные металлические.

- Выдерживают нагрев до 149°С.*
- Крышки остаются прохладными на ощупь, что упрощает обращение.
- Легче металлических крышек и не производят шума.
- Элегантный внешний вид, не требуют полировки.
- Сохраняет тепло дольше, чем металлические крышки.
- Пригодны к использованию в микроволновых печах.

- В наличии имеются круглые и квадратные крышки разных размеров.
- Изготовлены из стекловолокна.

Цвета: слоновая кость (380), гранитный серый (191), «Древняя парча» (101).

*Предназначен для микроволновых печей.

Для того, чтобы определить размер крышек Samcover серии Versa, подходящий к вашим тарелкам, см. справочник на нашем сайте, посвященный крышкам Samcover фирмы Cambro. Или пришлите образец ваших тарелок в отдел обслуживания заказчиков фирмы Cambro, чтобы вам подобрали крышки подходящего размера.



КОД	ВНУТРЕННИЙ ДИАМЕТР	ВЫСОТА	ШТ. В УПАКОВКЕ
Квадратные крышки			
855FVS	20,91 cm	7 cm	12
978FVS	25,4	7	12
Круглые крышки			
68VS	16,5	5,6	12
86VS	21	6,7	12
91VS	23,2	6,8	12
913VS	24,9	6,8	12
95VS	23,7	6,8	12
99VS	24,3	6,7	12
911VS	24,6	7	12
100VS	25,4	6,8	12
103VS	25,9	6,8	12
105VS	26,2	6,8	12
106VS	26,4	7,2	12
1010VS	27	6,8	12
1012VS	27,3	6,8	12
1014VS	27,6	6,8	12
116VS	28,9	8,1	12
120VS	30,5	7,3	12
124VS	31,1	7,3	12

КРЫШКИ SAMCOVER® ИЗ SAMWEAR®

- Блюда остаются горячими и аппетитными без повторного подогрева.
- Находят идеальное применение в тележках с подогревом.
- Безопасны при нагреве до 99°С.*
- Изготовлен из надежного Samwear, устойчив к царапинам.
- Легкие подносы для бесшумного обслуживания.
- Позволяют сокращать затраты труда: полировка не требуется.

Цвета: прозрачный (135), янтарный (153), бежевый (133), серебристый (486).

MDCPC9CW Цвета: прозрачный (135), янтарный (153), бежевый (133), серебристый (486).

Руководство по выбору крышек Samcover на нашем сайте по адресу www.cambro.com поможет вам выбрать крышки для тарелок правильного размера. Кроме того, вы можете выслать образцы ваших тарелок в отдел обслуживания заказчиков фирмы Cambro для того, чтобы вам подобрали крышки правильного размера.

*Не рекомендуется к использованию в микроволновой печи.



«СКЛАДСКИЕ АРТИКУЛЫ И ЦВЕТА НА ЕВРОПЕЙСКОМ СКЛАДЕ»

900CW, 905CW, 9011CW, 1000CW, 1005CW, 1007CW, 1013CW, 1101CW, 1202CW: (152)

КОД	ВНУТРЕННИЙ ДИАМЕТР	ВЫСОТА	ШТ. В УПАКОВКЕ
Крышки Samcover® из Samwear®			
806CW	21,4 cm	6,8 cm	12
900CW	23,2	7	12
901CW	23,7	7,2	12
905CW	24,1	7,2	12
909CW	24,8	7	12
9011CW	25,4	7,3	12
9013CW	25,4	7	12
1000CW	25,9	6,8	12
1005CW	26,8	7,2	12
1007CW	27	7	12
1013CW	27,5	6,8	12
1101CW	27,9	6,8	12
1202CW	30,8	7	12
Samwear низкопрофильные Samcovers			
MDCPC9CW New!	23,2	5	12

ИНДИВИДУАЛИЗАЦИЯ

Украшайте бокалы, стаканы, кувшины и другую посуду логотипом или эмблемой вашего предприятия. Рекламируйте напитки с помощью индивидуально оформленных стеклоизделий.

Предлагается также индивидуальное оформление изделий для хранения пищевых продуктов, позволяющее обозначать категории блюд и вставлять ярлыки с рецептами или инструкциями на различных языках, что способствует правильной организации инвентаря и повышению качества приготовления продукции.



Этим символом обозначаются компоненты, предлагаемые в индивидуальном оформлении.

ТИСНЕНИЕ НА ИЗДЕЛИЯХ ДЛЯ ОБСЛУЖИВАНИЯ ЗА СТОЛОМ

Срок предоставления образца:

Продукция отправляется через 7–10 рабочих дней после получения утвержденного образца графического дизайна

Площадь оттиска: От 6 см до 10 см, в зависимости от площади поверхности изделия, на которую наносится оттиск

Количество штук в упаковке:

Неполные упаковки возврату не подлежат.

ПЛАТА ЗА ИНДИВИДУАЛЬНЫЙ ДИЗАЙН (КРАТЧАЙШИЙ СРОК ДОСТАВКИ)

Плата за образец: ** (Взимается при поставке образца и вычитается из стоимости первой поставляемой партии продукции)

Плата за изготовление формы:

** (Взимается один раз, при поставке образца)

Плата за подготовку: ** (Взимается каждый раз, когда поставляется заказанная партия продукции)

Плата за оттиск (с каждой стороны): **

ИНСТРУКЦИИ ПО ОФОРМЛЕНИЮ ЗАКАЗА НА ПОСТАВКУ ОБРАЗЦА

- Для того, чтобы заполнить и послать запрос о предоставлении образца, обратитесь к местному представителю фирмы Cambro.
 - Предоставляйте готовый к воспроизведению графический дизайн (только в цифровом формате). Заполненный запрос о предоставлении образца должен быть получен фирмой Cambro ПЕРЕЖДЕ, чем вы предоставите графический дизайн. Если дизайн не завершен, предлагаются услуги художника-оформителя (50 долларов в час).
 - Отправьте графический дизайн по электронной почте местному представителю фирмы Cambro или непосредственно в фирму Cambro по адресу personalizationcel@cambro.com. В заголовке электронного сообщения, содержащего графический дизайн, должно быть указано наименование логотипа; в сообщении должны содержаться адресные данные отправителя.
- Характеристики файла:** Масштаб воспроизведения 100%, разрешение 300 точек на дюйм.
- Тип файла:** Adobe® Illustrator® или Photoshop®.
- Формат файла:** JPEG, TIFF или EPS. Отправьте содержащий графический дизайн файл, записанный на компакт-диск, по адресу:
CEL - Attn: C.E.L. Customer Service.
Kelterstrasse 51
72669 Unterensingen, Germany.
- С вопросами, относящимися к графическому дизайну, обращайтесь по тел. (49) 7022-90-100-0 или 714-230-4491.

- Для того, чтобы началось производство индивидуализированной продукции, отдел обслуживания заказчиков фирмы Cambro должен получить по факсу подписанное заказчиком подтверждение заказа. Бланк подтверждения заказа прилагается к каждому образцу.

**Цены можно узнать у торгового представителя фирмы Cambro.



ВЫБИРАЙТЕ ЛЮБОЙ ИЗ СТАНДАРТНЫХ ЦВЕТОВ ОТТИСКОВ

Фактическая расцветка может слегка отличаться от образцов цветов, напечатанных в каталоге.



красный



желтый



голубой



синий



зеленый



оранжевый



фиолетовый



черный



белый



серый



золотистый



серебристый

КУВШИНЫ ИЗ CAMVIEW®

- Изготовлено из надежного материала CamView.
- Легкие, удобные в обращении кувшины.
- Особые контуры кромки и носика предотвращают разливы, в том числе напитков со льдом.
- Ребристое днище обеспечивает полную и гигиеничную сушку.

Цвета: прозрачный (135). Выпускается также кувшин P600CW янтарного цвета (153).

Емкость измеряется до края.

Возможна индивидуализация дизайна. Информацию, инструкции по оформлению заказов и цены см. в разделе, посвященном нанесению эмблем.

PC34CW Только кувшин, пригодный для составления в стопки США D 682,002 S.



«СКЛАДСКИЕ АРТИКУЛЫ И ЦВЕТА НА ЕВРОПЕЙСКОМ СКЛАДЕ»

P320CW, P34CW, P34LCW, P480CW, P600CW, P60CW, PL60CW, PE600CW, P64CW, PC64CW: (135)



PL60CW
Кувшин Laguna® с граненой поверхностью, скрывающей царапины. Для разлива напитков спереди или напитков со льдом сбоку. Имеются в наличии подходящие стаканы.

P320CW, P480CW and P600CW

Стандартные кувшины, широко применяемые в пищевой индустрии.



P320CW

ЕМКОСТЬ: 0,95 L

ВЫСОТА С НОСИКОМ: 17 cm

ДИАМЕТР С РУЧКОЙ: 14,5 cm

Шт. в упаковке: 6



P480CW

ЕМКОСТЬ: 1,4 L

ВЫСОТА С НОСИКОМ: 20 cm

ДИАМЕТР С РУЧКОЙ: 16 cm

Шт. в упаковке: 6



P600CW

ЕМКОСТЬ: 1,8 L

ВЫСОТА С НОСИКОМ: 20,5 cm

ДИАМЕТР С РУЧКОЙ: 17 cm

Шт. в упаковке: 6



P60CW

ЕМКОСТЬ: 1,8 L

ВЫСОТА С НОСИКОМ: 23 cm

ДИАМЕТР С РУЧКОЙ: 18,5 cm

Шт. в упаковке: 6



PL60CW

ЕМКОСТЬ: 1,8 L

ВЫСОТА С НОСИКОМ: 20 cm

ДИАМЕТР С РУЧКОЙ: 17 cm

Шт. в упаковке: 6

PE600CW

Экономичная и облегченная конструкция. Для разлива напитков спереди или напитков со льдом сбоку.



PE600CW

ЕМКОСТЬ: 1,8 L

ВЫСОТА С НОСИКОМ: 20 cm

ДИАМЕТР С РУЧКОЙ: 18,7 cm

Шт. в упаковке: 6

P64CW

Кувшин сужающейся формы с противокапельным носиком.



P64CW

ЕМКОСТЬ: 1,9 L

ВЫСОТА С НОСИКОМ: 23,5 cm

ДИАМЕТР С РУЧКОЙ: 18,5 cm

Шт. в упаковке: 6

PC64CW

Три положения вращающейся крышки позволяют наливать напиток со льдом, наливать только напиток или полностью закрывать кувшин.



PC64CW

ЕМКОСТЬ: 1,9 L

ВЫСОТА С НОСИКОМ:
24,8 cm с крышкой

ДИАМЕТР С РУЧКОЙ: 18,5 cm

Шт. в упаковке: 6

PC34CW

Штабелируемые кувшины с крышкой с узором «мороз», скрывающим царапины.



PC34CW

ЕМКОСТЬ: 1 L

ВЫСОТА С НОСИКОМ:
19,05 cm с крышкой

ДИАМЕТР С РУЧКОЙ: 17 cm

Шт. в упаковке: 6

P34CW

Только кувшин, пригодный для составления в стопки.

P34LCW

Только крышка кувшина, пригодная для составления в стопки.



P34CW / P34LCW

ЕМКОСТЬ: 1 L / —

ВЫСОТА С НОСИКОМ:
16,8 cm / 5,11 cm

ДИАМЕТР С РУЧКОЙ:
17 cm / 11,4 cm

Шт. в упаковке: 6

УТВАРЬ ДЛЯ БАРОВ, БОКАЛЫ И ДЕСЕРТНАЯ ПОСУДА ALISO® ИЗ SAMWEAR®

Утварь для баров Aliso имитирует внешний вид, массивность и прозрачность стекла с надежным Samwear. Гладкие бесшовные поверхности делают стаканы и бокалы Aliso стильным элементом обслуживания в ресторанах, на открытом воздухе и у бассейна.

- Крупные, массивные основания повышают устойчивость стаканов.
- Форма оснований обеспечивает быструю и полную сушку.
- Не растрескиваются при охлаждении или замораживании.

Цвет: прозрачный (135).

Емкость стаканов измеряется до края.

Возможно оформление по индивидуальному заказу; см. раздел «Индивидуализация дизайна».



«СКЛАДСКИЕ АРТИКУЛЫ И ЦВЕТА НА ЕВРОПЕЙСКОМ СКЛАДЕ»

BWW10CW, BWP14CW: (135)



КОД	BWM10CW	BWW10CW	BWP14CW	BWB16CW	GB850CW	GB1200CW	DG3CW*
ОПИСАНИЕ	Мартини	Вино	Легкое пиво	Пиво	Бокалы	Бокалы	Десертная Посуда
МАКС. ДИАМЕТР	12,2 см	7,5 см	8,3 см	12,1 см	7 см	7 см	5,8 см
МАКС. ВЫСОТА	17,5 см	17,1 см	24,3 см	15,9 см	15,9 см	19,4 см	7,7 см
ПОЛНОРАЗМЕРНАЯ СТОЙКА САМРАСК	95638	255638	25S958	16S638	365534	365738	49S318
ЕМКОСТЬ ДО КРАЯ	310,5 мл	310,5 мл	458,4 мл	473 мл	266 мл	378 мл	100 мл
ШТ. В УПАКОВКЕ	12	24	24	12	24	24	72

*Поставляются только в полных упаковках.

СТАКАНЫ CAMBRO® И ОДНОРАЗОВЫЕ КРЫШКИ CAMLIDS®



- Одноразовые крышки герметично надеваются на стаканы Cambro, предотвращая утечку.
- На крышках обозначен код размера соответствующих стаканов.
- Предусмотрен перекрестный разрез для трубочки.
- Высокие стаканы многоразового использования экономят операторам расходы на замену разбитой стеклянной посуды или одноразовых детских чашек, при этом уменьшая количество отходов.
- Высокие стаканы многоразового использования могут быть персонализированы при помощи логотипов или эксклюзивного дизайна.

Цвет одноразовых крышек CamLid: прозрачный (190).

Одноразовые крышки поставляются только в полных упаковках. Неполные упаковки возврату не подлежат.

*Не предусмотрен перекрестный разрез для трубочки.

ИЗ CAMWEAR® Крепкий, надежный



СТАКАНЫ	КРЫШКА
950CW	CLNT10
1600CW	CL900P

ЦВЕТНЫЕ СТАКАНЫ Экономичные стаканы



СТАКАНЫ	КРЫШКА
500P/500P2	CLJ6
800P	CL800P
900P/900P2	CL900P
950P/950P2	CL950P

DEL MAR® Внешний вид кракелированного стекла



СТАКАНЫ	КРЫШКА
D14	CLST9

LIDO® Diamond Point Дизайн



СТАКАНЫ	КРЫШКА
LDT5	CLJ6
LDT6	CLST6
LDT9	CL900P
LDT10	CLNT10
LDT12	CLNT12
LDT16	CLST9
LDT22	CLSM8B5*

HUNTINGTON® Элегантный дизайн, Надежный



СТАКАНЫ	КРЫШКА
HT8CW	CLNT8
HT120CW	CLNT12
HT16CW	CLAM8B5*
HT22CW	CLSM8B5*

LAGUNA® Имитация чеканной текстуры



СТАКАНЫ	КРЫШКА
LT6	CLLT6
LT8	CLLT8
LT10	CLLT10
LT12	CLLT12
LT16	CLAM8B5*

NEWPORT® Рифленый рисунок поверхности



СТАКАНЫ	КРЫШКА
NT5	CLNT5
NT8	CLNT8
NT9	CLNT9
NT10	CLNT10
NT12	CLNT12
NT20	CLSM8B5*

СТАКАНЫ LIDO®

- Идеально подходят для быстрого питания в неформальной обстановке и на открытом воздухе. Имитируют внешний вид стекла, но не бьются.
- Легкоочищаемая технологическая канавка облегчает устойчивую и экономичную укладку.
- Одноразовые герметичные крышки Camlids® предотвращают утечку.
- Изготовлены из ударопрочного стиролакрилонитрила, который не крошится и не ломается, обеспечивая экономию на расходах по замене.

Цвет: прозрачный (152).

Емкость измеряется по линии наполнения.

Стаканы Lido защищены патентом США D720,963 S.



*На стаканы емкостью 177 и 266 мл нанесена неяркая шкала для использования в медицинских учреждениях.



КОД	LDT5	LDT6	LDT9	LDT10	LDT12	LDT16	LDT22
ПОДХОДИТ КРЫШКА	CLJ6	CLST6	CL900P	CLNT10	CLNT12	CLST9	CLSM8B5**
МАКС. ДИАМЕТР	5,9 cm	6,8 cm	8,1 cm	7,3 cm	7,6 cm	8,4 cm	8,9 cm
МАКС. ВЫСОТА	9,4 cm	9,4 cm	9,4 cm	11,4 cm	12,5 cm	13,5 cm	16,8 cm
ПОЛНОРАЗМЕРНАЯ СТОЙКА САМРАСК®	49S318	36S318	25S318	36S418	30S434	25S534	20S638
ЕМКОСТЬ ДО КРАЯ	150 мл	177 мл*	266 мл*	300 мл	355 мл	480 мл	650 мл

Шт. в упаковке: 36 **Не предусмотрен перекрестный разрез для трубочки.

СТАКАНЫ «ХАНТИНГТОН» И СТАКАНЫ «НЬЮПОРТ» ИЗ SAMWEAR®

Стаканы «Хантингтон»

- Элегантно выглядят, на ощупь не отличаются от стеклянных, но позволяют сократить большие затраты на замену разбитых стаканов.
- Изготовлено из надежного материала Samwear.
- Легкие.
- Снабжены выступами, предотвращающими спливание при укладке в стопы.
- Днище с трехсторонним стоком легко моется и сушится.

Цвета: лазурный, (196), прозрачный (135).

Емкость стаканов измеряется до края.

Возможно оформление по индивидуальному заказу; см. раздел «Индивидуализация дизайна».

Устойчивость к воздействию температуры в пределах -40 до +99°C.



«СКЛАДСКИЕ АРТИКУЛЫ И ЦВЕТА НА ЕВРОПЕЙСКОМ СКЛАДЕ»

HT5CW, HT8CW, HT120CW, HT10CW, HT12CW: (135)



КОД	HT5CW	HT8CW	HT10CW	HT120CW	HT12CW	HT14CW	HT16CW	HT22CW
МАКС. ДИАМЕТР	6 см	6,8 см	7,1 см	7,6 см	8,6 см	8,3 см	8,4 см	8,9 см
МАКС. ВЫСОТА	9 см	11,3 см	12,2 см	12,8 см	9,5 см	12,4 см	14 см	17 см
ПОЛНОРАЗМЕРНАЯ СТОЙКА САМРАСК®	49S318	36S418	36S434	25S434	25S418	25S434	25S534	25S638
ЕМКОСТЬ ДО КРАЯ	148 мл	237 мл	296 мл	355 мл	355 мл	414 мл	473 мл	652 мл
ШТ. В УПАКОВКЕ	36	36	36	36	36	36	36	36

Стаканы «Ньюпорт»

- Рифленные поверхности придают безопасным и дешевым пластиковым стаканам внешний вид высококачественных стеклянных.
- Ударопрочный стиралакрilonитрил не крошится и не ломается.
- Выступы для укладки в стопы предотвращают спливание.
- Буртик Sani-Rim обеспечивает гигиеничность прикасающейся к губам поверхности.

Цвета: прозрачный (152), янтарный (153), синевато-серый (401).

Емкость стаканов измеряется до края.

Возможно оформление по индивидуальному заказу; см. раздел «Индивидуализация дизайна».

Устойчивость к воздействию температуры в пределах -20 до +85°C.



«СКЛАДСКИЕ АРТИКУЛЫ И ЦВЕТА НА ЕВРОПЕЙСКОМ СКЛАДЕ»

NT5, NT8, NT9, NT10, NT12: (152)



КОД	NT5	NT8	NT9	NT10	NT12	NT14	NT16	NT20
МАКС. ДИАМЕТР	6,4 см	6,8 см	8,3 см	7,1 см	7,6 см	7,9 см	8,3 см	8,7 см
МАКС. ВЫСОТА	9,4 см	10,2 см	8,4 см	11,6 см	13 см	12,7 см	14,6 см	16,5 см
ПОЛНОРАЗМЕРНАЯ СТОЙКА САМРАСК	36S318	36S418	25S318	36S434	25S434	25S434	25S534	25S638
ЕМКОСТЬ ДО КРАЯ	189 мл	228 мл	275 мл	300 мл	373 мл	414 мл	485 мл	650 мл
ШТ. В УПАКОВКЕ	36	36	36	36	36	36	36	36

СТАКАНЫ LAGUNA® И DEL MAR®

Стаканы Laguna

- Поверхность с «кованой» структурой скрывает пятна от высохших жидкостей и царапины.
- Изготавливаются из ударопрочного стиролакрилонитрила.
- Легкие, удобные в обращении.

«СКЛАДСКИЕ АРТИКУЛЫ И ЦВЕТА НА ЕВРОПЕЙСКОМ СКЛАДЕ»

LT8, LT10, LT12, LT22: (152)

Цвета: прозрачный (152), испанский зеленый (427).

Емкость стаканов измеряется до края.

Возможно оформление по индивидуальному заказу; см. раздел «Индивидуализация дизайна».

Устойчивость к воздействию температуры в пределах -20 до +85°С.



КОД	LT6	LT8	LT10	LT12	LT14	LT16	LT22
МАКС. ДИАМЕТР	6,3 см	6,9 см	7,4 см	7,9 см	8,3 см	8,4 см	9,3 см
МАКС. ВЫСОТА	10,7 см	10,9 см	12,1 см	12,7 см	13,1 см	14 см	15,4 см
ПОЛНОРАЗМЕРНАЯ СТОЙКА САМРАСК®	36S418	36S418	30S434	25S434	25S434	25S534	16S534
ЕМКОСТЬ ДО КРАЯ	177,4 мл	236,6 мл	295,7 мл	354,9 мл	414 мл	473,2 мл	650,6 мл
ШТ. В УПАКОВКЕ	36	36	36	36	36	36	36

Стаканы Del Mar

- Рифленные поверхности придают безопасным и дешевым пластиковым стаканам внешний вид высококачественных стеклянных.
- Ударопрочный стиролакрилонитрил не крошится и не ломается.
- Выступы для укладки в стопы предотвращают slipping.
- Бортик Sani-Rim обеспечивает гигиеничность прикасающейся к губам поверхности.

Цвета: прозрачный (152), красный (156), сапировый синий (608), светло-янтарный (609).

Емкость стаканов измеряется до края.

Возможно оформление по индивидуальному заказу; см. раздел «Индивидуализация дизайна».

Устойчивость к воздействию температуры в пределах -20 до +85°С.



КОД	D8	D12	D14	D16	D24
МАКС. ДИАМЕТР	6,7 см	7,5 см	8,3 см	7,8 см	8,7 см
МАКС. ВЫСОТА	10,6 см	12 см	8,3 см	15,1 см	16,8 см
ПОЛНОРАЗМЕРНАЯ СТОЙКА САМРАСК	36S418	25S434	25S318	25S534	25S638
ЕМКОСТЬ ДО КРАЯ	237 мл	355 мл	414 мл	473 мл	710 мл
ШТ. В УПАКОВКЕ	36	36	36	36	36

ЦВЕТНЫЕ СТАКАНЫ И СТАКАНЫ ДЛЯ СОСА-COLA® ИЗ СТИРОЛАКРИЛОНИТРИЛА

- Классические экономичные стаканы, находящие идеальное применение в ресторанах.
- Текстурированная наружная поверхность, устойчивая к образованию царапин.
- Изготавливаются из ударопрочного стиролакрилонитрила.
- Внутренние выступы для укладки в стопы упрощают хранение.
- Бортик Sani-Rim обеспечивает гигиеничность прикасающейся к губам поверхности.

Цвета: синева-серый (401), прозрачный (152), янтарный (153), рубиново-красный (156).

Емкость стаканов измеряется до края.

Возможно оформление по индивидуальному заказу; см. раздел «Индивидуализация дизайна».

Устойчивость к воздействию температуры в пределах -20 до +85°С.



«СКЛАДСКИЕ АРТИКУЛЫ И ЦВЕТА НА ЕВРОПЕЙСКОМ СКЛАДЕ»

1200P: (152)



КОД (72 ШТ. В УПАКОВКЕ)	500P	800P	900P	950P	1200P	1600P	2000P	—
КОД (24 ШТ. В УПАКОВКЕ)	500P2	800P2	900P2	950P2	1200P2	1600P2	2000P2	3200P2
МАКС. ДИАМЕТР	5,7 см	6,7 см	8,1 см	7 см	7,5 см	8 см	8,6 см	10 см
МАКС. ВЫСОТА	9,2 см	10,2 см	8,25 см	11,1 см	13,2 см	14,6 см	16,5 см	18,4 см
ПОЛНОРАЗМЕРНАЯ СТОЙКА SAMRACK®	49S318	36S418	25S318	36S418	25S434	25S534	25S638	16S738
ЕМКОСТЬ ДО КРАЯ	154 мл	231 мл	287 мл	290 мл	373 мл	485 мл	650 мл	976 мл
ШТ. В УПАКОВКЕ С КОДОМ P	72	72	72	72	72	72	72	—
ШТ. В УПАКОВКЕ С КОДОМ P2	24	24	24	24	24	24	24	24

Стаканы для напитков фирмы Coca-Cola®

- Высокие матовые стаканы с эмблемой компании Coca-Cola.
- Только для посетителей предприятий общественного питания, пользующихся автоматами для разлива газированных напитков компании Coca-Cola.

Цвет: прозрачный (152).

Логотип печатается только белым цветом.

Эти стаканы с товарными знаками не подлежат перепродаже и предлагаются только предприятиям, использующим оборудование Coca-Cola Fountain.

Устойчивость к воздействию температуры в пределах -20 до +85°С.



КОД	20CC	32CC
МАКС. ДИАМЕТР	8,6 см	10 см
МАКС. ВЫСОТА	16,5 см	18,4 см
ПОЛНОРАЗМЕРНАЯ	25S638	16S738 стойка Samrack
ЕМКОСТЬ ДО КРАЯ	650 мл	976 мл
ШТ. В УПАКОВКЕ	72	24

СТАКАНЫ SAMWEAR® И ГРАФИНЫ SAMVIEW CAMLITERS®

Стаканы из Samwear

- Внешним видом и по ощущению напоминают посуду, сделанную из стекла, но они изготовлены из надежного материала Samwear.
- Текстурированная наружная поверхность, устойчивая к образованию царапин.
- Гладкая внутренняя поверхность упрощает очистку.
- Бортик Sani-Rim обеспечивает гигиеничность прикасающейся к губам поверхности.

Цвет: прозрачный (152), янтарный (153).

Емкость стаканов измеряется до края.

Возможно оформление по индивидуальному заказу; см. раздел «Индивидуализация дизайна».

Устойчивость к воздействию температуры в пределах -40 до +99°С.



«СКЛАДСКИЕ АРТИКУЛЫ И ЦВЕТА НА ЕВРОПЕЙСКОМ СКЛАДЕ»

500CW, 800CW: (152)



КОД	500CW	800CW	850CW	950CW	1200CW	1600CW
МАКС. ДИАМЕТР	5,7 см	6,7 см	8,6 см	7 см	7,5 см	7,9 см
МАКС. ВЫСОТА	9,2 см	10,2 см	9,7 см	11,1 см	13,2 см	14,6 см
ПОЛНОРАЗМЕРНАЯ СТОЙКА SAMRACK®	49S318	36S418	25S418	36S418	36S434	25S534
ЕМКОСТЬ ДО КРАЯ	160 мл	237 мл	269 мл (утолщенный)	284 мл	384 мл	503 мл
ШТ. В УПАКОВКЕ	48	48	48	48	48	48

Графины Camliter CamView

- Очень удобны для разлива соков и вин при использовании буфетов или за столом.
- Поставляются с плотными плоскими крышками, предотвращающими разлив жидкостей и предохраняющими от перекрестного загрязнения.
- Крышка с носиком для разлива (заказывается отдельно) предохраняет напиток от загрязнения, позволяя быстро наполнять стаканы.
- Легкие, не покрываются вмятинами и царапинами.
- Изготавливаются из ударопрочного материала.
- Графины Camliter с плоской крышкой зарегистрированы Национальным санитарным фондом США.

Цвет: прозрачный (135).

Цвет крышки: белый (148).

Возможно оформление по индивидуальному заказу; см. раздел «Индивидуализация дизайна».

Устойчивость к воздействию температуры в пределах -40 до +71°С.

Крышка с разливным носиком не зарегистрирована Национальным санитарным фондом США.



КОД	ЕМКОСТЬ	ВЫСОТА
-----	---------	--------

Графины Camlitters с крышки: (WW1000L, WW250L)

WW1500	1,5 л	25,4 см
WW1000	1	24,8
WW500	0,5	20
WW250	0,25	15,9

крышки

WW1000LS (крышки с носиком для графинов на 1,5, 1 и 0,5 л)

WW1000L (для графинов на 1,5, 1 л и 0,5 л)

WW250L (для графинов на 0,25 л)

Шт. в упаковке: 12 Крышки с носиками (Pour Spout Lid) заказываются отдельно.



«СКЛАДСКИЕ АРТИКУЛЫ И ЦВЕТА НА ЕВРОПЕЙСКОМ СКЛАДЕ»

WW1000, WW500, WW250: (135)

WW1000L, WW1000LS: (148)

БАК ДЛЯ НАПИТКОВ, ВЕДРО С РУЧКОЙ И ЧАШИ SWIRL BOWL®

Бак для напитков емкостью 21 л

- Очень удобен для смешивания и подачи напитков, приготовленных из концентратов.
- На бак нанесена измерительная шкала в имперских и метрических единицах.
- Ударопрочный полиэтилен выдерживает воздействие температур от -40° до 70°С.

КОД	ЕМКОСТЬ
DSPR6	21 л

Шт. в упаковке: 1

Цвет: белый (148).

Возможно оформление по индивидуальному заказу; см. раздел «Индивидуализация дизайна».



DSPR6
Емкость: 21 л.

Полиэтиленовое ведро с ручкой

- Большое универсальное ведро емкостью 21 л очень удобно для смешивания, хранения и перевозки напитков.
- Ударопрочный полиэтилен выдерживает воздействие температур от -40° до 70°С и препятствует образованию пятен.
- Плотно закрывающаяся крышка с защелкой продается отдельно.

КОД	ШТ. В УПАКОВКЕ
PWB22	6
RFSC12 (крышка)	6

Цвет: естественный белый (148).



Градировка мерной шкалы приближительна.

Чашы Swirl Bowls

- Очень удобны при раздаче горячих и холодных гарниров, десертов, соусов и фруктов.
- Размещаются на тарелках и укладываются штабелем в отделениях буфетов.
- Доступные изделия изготовлены из надежного Camwear® или небьющегося SAN.

Цвета:

Цвета чаш SRB5CW, SRB13CW, SRB5 и SRB13: прозрачный (135), черный (110), белый (148).

Цвета чаш SRB5 и SRB13: прозрачный (152), черный (110), белый (148).

Изготовлено из ПЭТФ.



Модель CLSRB5 не зарегистрирована Национальным санитарным фондом США.

Предлагаются крышки одноразового пользования



«СКЛАДСКИЕ АРТИКУЛЫ И ЦВЕТА НА ЕВРОПЕЙСКОМ СКЛАДЕ»

SRB5CW: (135)



SRB13CW

SRB5CW

КОД	ЕМКОСТЬ	ШТ. В УПАКОВКЕ
Camwear®		
SRB5CW	148 мл	24
SRB13CW	384	24
SAN		
SRB5	148	24
SRB13	384	24
Одноразовая крышка		
CLSRB5	—	1,000

Цвет одноразовой крышки: прозрачный (152).

ВЕДЕРКИ ДЛЯ ОХЛАЖДЕНИЯ ВИНА, ЧАШИ ДЛЯ ПУНША И ЦВЕТОЧНАЯ ВАЗА ИЗ SAMWEAR®

Ведерки для охлаждения вина

- Позволяют охлаждать и демонстрировать белое вино и шампанское.
- Прочный Samwear не растрескивается, не ломается и легко очищается.

Цвет: прозрачный (135).

Возможно оформление по индивидуальному заказу; см. раздел «Индивидуализация дизайна».



WC100CW

КОД	РАЗМЕРЫ ДИАМ. x ВЫС
Ведерко	
WC100CW	20,3 x 23,2 cm
WC100CWNH (без ручек)	20,3 x 22,9

Шт. в упаковке: 1

Чаша для пунша на текстурированных подставках

- Находят идеальное применение при обслуживании вечеринок, свадеб и официальных приемов.
- Изготовлено из надежного материала Samwear.
- Привлекательное текстурированное наружное покрытие, препятствующее образованию царапин, и гладкая внутренняя поверхность легко очищаются.

Цвет: хрустальный (176).

Емкость измеряется до края.

Индивидуализация дизайна не производится.



КОД	ВНУТР. ДИАМЕТР	ПРИБЛ. ЕМКОСТЬ	ШТ. В УПАКОВКЕ
PPB15	38,1 cm	10,6 л	1
PPB18	45,7	19,1	1
PPB23	58,4	37,8	1

Ваза для цветов из Samwear

- Украшает столовые, столы в кафетериях, палаты пациентов и подносы для обслуживания гостиничных номеров.
- Изготовлено из надежного материала Samwear.

- В такой вазе хорошо выглядят свежий бутон розы или колоритный искусственный букет.

Цвета: черный (110), прозрачный (135), белый (148).



черный (110)



Белый (148)



Прозрачный (135)



КОД	ОПИСАНИЕ	ШТ. В КАЖД. УПАКОВКЕ
BV6CW	Ваза для цветов 15,24 cm	12



ДЕМОНСТРАЦИЯ БЛЮД И ПРОДУКТОВ

Салатницы и Блюдо

Блюда и Миски Showfest

Салатницы и Миски из
Samwear®

Колоколообразные, Удешевленные
и Стекловолоконные Миски

Выставочные Крышки и Подносы
из Samwear

Контейнеры и Ложки

Раздаточные Ложки, Щипцы и Жаропрочные
Ложки и Лопатки из Samwear Camtensils®

Щипцы Lugano®

Солонки, Перечницы и Банки для
Приправ из Samwear



САЛАТНИЦЫ И БЛЮДО

- Приготавливайте, храните и подавайте все салаты, пользуясь одноразовыми, дешевыми, современно выглядящими емкостями.
- Салатницы и блюдо изготовляются из ударопрочного, препятствующего образованию пятен и вмятин стиролакрилонитрила.
- Находят идеальное применение в гастрономических отделах, лавках, торгующих бутербродами, и буфетах, а также при обслуживании мероприятий.
- Крышки с ручками изготовляются из хрустально-прозрачного, практически неразрушимого Camwear®.

Цвета салатниц и блюда: прозрачный (152), черный (110), белый (148), красный (404).

Цвет крышек салатниц: прозрачный (135).

Салатницы Deli Crocks защищены патентами США D 504,283 S, D 503,871 S и D 494,419 S. Крышка с фестончатыми краями для демонстрации пищевых продуктов защищена патентом США US Patent D 509,705 S.

Компоненты моделей DCC5 и DCC10 сертифицированы Национальным санитарным фондом США.



«СКЛАДСКИЕ АРТИКУЛЫ И ЦВЕТА НА ЕВРОПЕЙСКОМ СКЛАДЕ»

DC5, DC10: (110), (148)
DCC5, DCC10: (135)



Контейнеры для приготовления, хранения и подачи салатов.



Компактное хранение штабелем.



Прозрачные крышки с ручками помогают избежать загрязнения блюд и способствуют сохранению их свежести.



Крышкой можно пользоваться как подставкой, возвышающей салатницу на столе буфета или в витрине гастронома.



Крышка служит вторым дном при демонстрации блюд и помогает поддерживать чистоту.

Салатницы, блюдо



КОД	DC5	DC10	DP15
ОПИСАНИЕ	Салатницы	Салатницы	Блюдо
РАЗМЕРЫ Ш x Д x В	17,5 x 26 x 8 см	26,5 x 33,5 x 8 см	40 x 30,5 x 5,5 см
ПРИБЛ. ЕМКОСТЬ	2 л	4,6 л	3,2 л

Шт. в упаковке: 6

Крышки салатниц



КОД	DCC5 для DC5	DCC10 для DC10
РАЗМЕРЫ Ш x Д x В	15 x 23,8 x 3,5 см	24 x 31 x 3,5 см
ПРИБЛ. ЕМКОСТЬ	0,85 л	1,9 л

Шт. в упаковке: 6



БЛЮДА И МИСКИ SHOWFEST®

- Позволяют выгодно демонстрировать холодные закуски и салаты в буфетах и барах.
- Изготавливаются из ударопрочного, не растрескивающегося и не отслаивающегося, устойчивого к образованию пятен стиролакрилонитрила.
- Предлагаются лотки и подносы самых различных форм и размеров, позволяющие экономить площадь витрины.

Цвета: черный (110).

Индивидуализация дизайна производится.



«СКЛАДСКИЕ АРТИКУЛЫ И ЦВЕТА НА ЕВРОПЕЙСКОМ СКЛАДЕ»

SFG1012, SFG1015, SFG820, SFG1220, SFT1010, SFT1212: (110)



Овальные блюда с фестончатыми краями



КОД	SFV1015
РАЗМЕРЫ Ш x Д x В	25,4 x 38 x 5 см
ПРИБЛ. ЕМКОСТЬ	2,8 л

Шт. в упаковке: 6

Прямоугольные блюда с фестончатыми краями



КОД	SFR1012
РАЗМЕРЫ Ш x Д x В	25,4 x 31,8 x 7,6 см
ПРИБЛ. ЕМКОСТЬ	4,3 л

Шт. в упаковке: 6



Восьмиугольные блюда



КОД	SFG1012	SFG1015	SFG820	SFG1220
РАЗМЕРЫ Ш x Д x В	25,4 x 30,5 x 5 см	25,4 x 38 x 5 см	20,3 x 50,8 x 5 см	30,5 x 50,8 x 5 см
ПРИБЛ. ЕМКОСТЬ	2,8 л	3,3 л	3,7 л	5,8 л

Шт. в упаковке: 6

Треугольные блюда



КОД	SFT1010	SFT1212	SFT1515
РАЗМЕРЫ Ш x Д x В	25,4 x 30,5 x 6,4 см	30,5 x 38 x 6,4 см	38 x 50,8 x 6,4 см
ПРИБЛ. ЕМКОСТЬ	1,9 л	2,8 л	4,2 л

Шт. в упаковке: 6

САЛАТНИЦЫ И МИСКИ ИЗ CAMWEAR®

Текстурированные круглые миски

- Текстурированная наружная поверхность придает им элегантный внешний вид, а гладкая внутренняя поверхность легко очищается.
- Материал — практически неразрушимый Camwear, рассчитанный на долгие годы службы.
- Очень удобны для размещения фруктов, салатов, закусок и десертов.

Цвет: хрустальный (176).

Индивидуализация дизайна производится.

Емкость измеряется до ободка.



«СКЛАДСКИЕ АРТИКУЛЫ И ЦВЕТА НА ЕВРОПЕЙСКОМ СКЛАДЕ»

PSB10, PSB12: (176)



Рифленые салатницы

- Стильные, современные емкости для привлекающей внимание демонстрации салатов.
- Материал — практически неразрушимый Camwear, прозрачный как стекло, но, в отличие от стекла, не бьющийся.
- В отличие от акриловых, эти прочные, легкие салатницы не обкалываются и не растрескиваются.
- Препятствуют образованию пятен и запахов, устойчивы к воздействию кислот.

Цвета: прозрачный (135), черный (110), белый (148).

Белые (148) прямоугольные рифленые миски не поставляются.

Емкость измеряется до ободка.



Круглые салатницы «Горный хрусталь»



КОД	PSB6	PSB8	PSB10	PSB12
ВНУТРЕННИЙ ДИАМЕТР	15,2 см	20,3 см	25,4 см	30,5 см
ПРИБЛ. ЕМКОСТЬ	556 мл	1,5 л	3 л	5,5 л
ШТ. В УПАКОВКЕ	12	12	12	12

Круглые салатницы «Горный хрусталь»



КОД	PSB15	PSB18	PSB23
ВНУТРЕННИЙ ДИАМЕТР	38,1 cm	45,7 cm	58,4 cm
ПРИБЛ. ЕМКОСТЬ	10,6 л	19,1 л	37,8 л
ШТ. В УПАКОВКЕ	4	4	4

Цвет: хрустальный (176).

«СКЛАДСКИЕ АРТИКУЛЫ И
ЦВЕТА НА ЕВРОПЕЙСКОМ СКЛАДЕ»

PSB15, PSB18: (176)

Прямоугольные рифленные салатницы

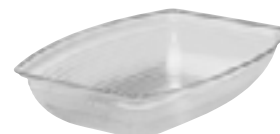

КОД	RSB912CW	RSB1014CW	RSB1419CW
НАРУЖНЫЙ ДИАМЕТР	22,9 x 30,8 cm	27,3 x 37 cm	36,2 x 49,2 cm
ПРИБЛ. ЕМКОСТЬ	2,7 л	4,7 л	11,3 л
ШТ. В УПАКОВКЕ	12	4	4

Белые (148) прямоугольные рифленные миски не поставляются.

Круглые рифленные салатницы



КОД	RSB6CW	RSB8CW	RSB10CW	RSB12CW
ВНУТРЕННИЙ ДИАМЕТР	15,2 cm	20,3 cm	25,4 cm	30,5 cm
ПРИБЛ. ЕМКОСТЬ	564 мл	1,6 л	3 л	5,5 л
ШТ. В УПАКОВКЕ	12	12	12	12



КОД	RSB15CW	RSB18CW	RSB23CW
ВНУТРЕННИЙ ДИАМЕТР	38,1 cm	45,7 cm	58,1 cm
ПРИБЛ. ЕМКОСТЬ	10,6 л	19,1 л	37,8 л
ШТ. В УПАКОВКЕ	4	4	4

КОЛОКОЛООБРАЗНЫЕ, УДЕШЕВЛЕННЫЕ И СТЕКЛОВОЛОКОННЫЕ МИСКИ

Колоколообразные текстурированные миски из Camwear®

- Очень удобны для демонстрации фруктов и салатов.
- Вносящая разнообразие альтернатива традиционным текстурированным круглым мискам Cambro®.
- Материал — практически неразрушимый Camwear.

Цвет: хрустальный (176).

Индивидуализация дизайна производится.

Емкость измеряется до ободка.



КОД	BSB10	BSB12	BSB18
ВНУТРЕННИЙ ДИАМЕТР	25 cm	30,5 cm	45,7 cm
ПРИБЛ. ЕМКОСТЬ	2 л	3,8 л	11,8 л
Шт. в упаковке	12	4	4

Удешевленные миски

- Экономичные емкости.
- Ударопрочный материал, утвержденный федеральным управлением США.

Цвета: «Береза» (174), черный (110).

Индивидуализация дизайна производится.

Емкость измеряется до ободка.



КОД	SB55	SB60	SB80
ВНУТРЕННИЙ ДИАМЕТР	14,5 cm	15,2 cm	20,3 cm
ПРИБЛ. ЕМКОСТЬ	325 мл	375 мл	925 мл

Шт. в упаковке: 72



Миски из стекловолокна

- Прочные миски из стекловолокна, которым придается приятный внешний вид изделий из волокнистого дерева.
- Цвета не блекнут даже после многих лет непрерывного обслуживания и мойки.

Цвет: «Темное плетение» (301).

Индивидуализация дизайна не производится.

Чтобы посмотреть образец этого цвета, перейдите в раздел группы Camtray®.

Емкость измеряется до ободка.



КОД	6F	8F
ВНУТРЕННИЙ ДИАМЕТР	15,6 cm	20,3 cm
ПРИБЛ. ЕМКОСТЬ	425 мл.	925 мл

Шт. в упаковке: 12



ВЫСТАВОЧНЫЕ КРЫШКИ И ПОДНОСЫ ИЗ CAMBRO®

- Демонстрационные крышки способствуют сохранению свежести кондитерских изделий, хлеба и десертов.
- Практически неразрушимый Cambro прозрачен, как стекло.
- Отверстия сбоку или сзади обеспечивают быстрый и беспрепятственный доступ к содержимому без удаления крышки.‡

«СКЛАДСКИЕ АРТИКУЛЫ И ЦВЕТА НА ЕВРОПЕЙСКОМ СКЛАДЕ»

DT1220CW: (110)
RD1200CW, DD1220ECW, DD1220BECW, DD1220SCW,
RD1220CW, RD1220CWH: (135)

Крышки

Цвет: прозрачный (135).

Возможно оформление по индивидуальному заказу.

*Габариты с учетом рукояток. Высота рукоятки — 2,06 см.

Выставочные подносы

Цвета: оранжево-розовый (149), желтый (145), голубой (142), зеленый (140), белый (148), черный (110).

Цвета, рекомендованные Национальным санитарным фондом США: белый (148), голубой (142), зеленый (140).

Подносы

Цвет: прозрачный (135), черный (110).

Индивидуализация дизайна не производится.

** Заказное изделие, нет на складе - возврат не подлежит.



Выставочные подносы укладываются в стопы. См. информацию на странице о рекламных подносах.



RD1220CW



RD1220CWH



RD1200CW



DD1220BECW‡



Выставочный поднос – DT1220CW



Колпак DD1220SCW с боковым вырезом‡

КОД	ПРИБЛ. РАЗМЕРЫ Д x Ш x В*	ОПИСАНИЕ	ШТ. В УПАКОВКЕ
Крышки			
RD1200CW	30,5 x 30,5 x 20,9 см	Крышка для торта	1
DD1220CW	55,6 x 37,5 x 20,3	Крышка-колпак	1
DD1220ECW	55,6 x 37,5 x 20,3	Колпак с торцевым вырезом	1
DD1220BECW	55,6 x 37,5 x 20,3	2 торцевыми вырезами	1
DD1220SCW	55,6 x 37,5 x 20,3	Колпак с боковым вырезом	1
DD1826CW	67,9 x 47,9 x 22,5	Крышка-колпак	1
RD926CW	67,2 x 25,4 x 15,9	Колпак с торцевым вырезом	1
RD1220CW	55,6 x 35,9 x 14,9	Прямоугольная крышка	1
RD1220CWH	55,6 x 35,9 x 12,7	Прямоугольная с петлями	1
RD1826CW	67,2 x 47,9 x 15,9	Прямоугольная крышка	1
RD1826CWH	67,9 x 47,6 x 13	Прямоугольная с петлями	1
Подносы - для крышек серии 1220			
DT1220CW	32,5 x 53	Поднос	1
Выставочные подносы - для всех крышек серии 1826			
1826MT**	65,3 x 45,2 x 2,7	Поднос	6

КОНТЕЙНЕРЫ И ЛОЖКИ

Круглые контейнеры

- Находят идеальное применение в салатных барах, на буфетных столах и в кафетериях предприятий.
- Препятствуют образованию пятен и запахов под воздействием уксуса, растительных масел и майонеза.
- Изготавливаются из ударопрочного материала, одобренного федеральным управлением США по контролю пищевых продуктов и медикаментов.
- Гладкая поверхность легко очищается.

Цвета одноцветных контейнеров:

черный (110), бежевый (133), красно-коричневый (195).

Цвет прозрачных черпаков: прозрачный (152).

Цвет крышки: белый (148).

Возможна индивидуализация дизайна.

*Крышки цветных и прозрачных контейнеров не взаимозаменяемы.



«СКЛАДСКИЕ АРТИКУЛЫ И ЦВЕТА НА ЕВРОПЕЙСКОМ СКЛАДЕ»

ССР12: (152)



КОД	ВЫСОТА	ВЕРХ. ДИАМЕТР	ДИАМЕТР РАЗРЕЗА
Размеры одноцветных контейнеров с крышкой			
CP12	13,2 см	12,9 см	12,1 см
CP15	11	16,8	15,7
CP27	17,2	16,8	15,6
Размеры прозрачных контейнеров с крышкой			
ССР12	13,7	13,3	12,4
ССР15	11,1	17,2	15,9
ССР27	17,5	17,2	15,7

КОД	ЕМКОСТЬ	ШТ. В УПАКОВКЕ
Одноцветные контейнеры		
CP12	1,1 л с крышкой	12
CP15	1,4 л с крышкой	6
CP27	2,4 л с крышкой	6
Крышки для одноцветных контейнеров		
CP12*	Подходит к прозрачн. CCP12	12
CP27*	Подх. к прозр. CCP15 и CCP27	12
Прозрачные контейнеры		
ССР12	1,1 л с крышкой	12
ССР15	1,4 л с крышкой	6
ССР27	2,4 л с крышкой	6
Крышки для прозрачных контейнеров		
ССР12*	Подходит к прозрачн. CCP12	12
ССР27*	Подх. к прозр. CCP15 и CCP27	12

Черпаки для соусов Camwear®

- Порционные черпаки позволяют точно отмерять количество подливки или другого ингредиента блюда.
- Изогнутый конец рукоятки упрощает обращение.
- Опираются на края контейнеров и кастрюль, не соскальзывая внутрь.
- Изготовлены из практически неразрушимого Camwear, безотказно служат многие годы.

Цвета: черный (110), бежевый (133), прозрачный (135), белый (148).

*Набор-ассорти Cambro® поставляется в черном цвете. В комплект черпаков Cambro входят 8 черпаков с надписями и 4 без надписей. 8 надписей: 1 Thousand Island, 1 French, 1 House, 1 Italian, 1 Bleu Cheese, 1 Ranch, 1 Low Cal, 1 Caesar. Это идеальный начальный комплект черпаков для салатного бара.

Заказные надписи на черпаках. СМ. дополнительную информацию в разделе «Индивидуализация дизайна». Максимальная площадь надписи: 2,5 x 1,2 см.

Поставляются в упаковках.

Поставляется по специальному заказу, не хранится на складе, не подлежит возврату.



«СКЛАДСКИЕ АРТИКУЛЫ И ЦВЕТА НА ЕВРОПЕЙСКОМ СКЛАДЕ»

LD85, LD105: (135), (110)



Черпаки с надписями.

КОД	ОПИСАНИЕ	РАЗМЕР	ЕМКОСТЬ
LD85	Обычный	21,6 см	25 мл
LD85A*	В комплекте	21,6	25
LD105	Обычный	26,8	30
LD105A*	В комплекте	26,8	30
LD130	Обычный	33	30

Шт. в упаковке: 12

РАЗДАТОЧНЫЕ ЛОЖКИ, ЩИПЦЫ И ЖАРОПРОЧНЫЕ ЛОЖКИ И ЛОПАТКИ ИЗ SAMWEAR® SAMTENSILS®

Черпаки и раздаточные ложки из Samwear

- Ложки, изготовленные из фактически небьющегося материала Samwear, не тускнеют, не гнутся и не зазубриваются.
- Широкая ручка и формованное углубление для большого пальца обеспечивают удобный, надежный захват.
- С задней стороны ручки раздаточной ложки предусмотрен вырез, позволяющий подвешивать ее на краю кастрюли или лотка.
- Указана приблизительная вместимость ложек; эти данные непригодны для измерения.

Цвета: черный (110), бежевый (133), красный (404), прозрачный (135), белый (148).

Возможно оформление по индивидуальному заказу; см. раздел «Подносы с заказным дизайном».

*Без индивидуализации дизайна.



«СКЛАДСКИЕ АРТИКУЛЫ И ЦВЕТА НА ЕВРОПЕЙСКОМ СКЛАДЕ»

SP011CW, SP013CW, SP0P13CW: (110), (135)
SP08CW, SP010CW, SP0P11CW: (110)



SP0P10CW ПЕРФОР.

ОПИСАНИЕ: 25,5 см

Перфор. салатная ложка

РАЗМЕР: 26 x 4,3 см

Шт. В упаковке: 12



SP0P11CW* ПЕРФОР

ОПИСАНИЕ: 28 см

Перфор. ложка для закус.

РАЗМЕР: 28,3 x 7,3 см

Шт. В упаковке: 12



SP0P13CW* ПЕРФОР

ОПИСАНИЕ: 33 см

Перфор ложка для закус

РАЗМЕР: 33,3 x 7,3 см

Шт. В упаковке: 12



SP08CW

ОПИСАНИЕ: 20,5 см

Салатная ложка

РАЗМЕР: 20,6 x 3,8 см

Шт. В упаковке: 12



SP010CW

ОПИСАНИЕ: 25,5 см

Салатная ложка

РАЗМЕР: 26 x 4,3 см

Шт. В упаковке: 12



SP011CW*

ОПИСАНИЕ: 28 см

Ложка для закусок

РАЗМЕР: 28,3 x 7,3 см

Шт. В упаковке: 12



SP013CW*

ОПИСАНИЕ: 33 см

Ложка для закусок

РАЗМЕР: 33,3 x 7,3 см

Шт. В упаковке: 12

Жаропрочные ложки и лопатки Samtensil

- Очень удобны при приготовлении и раздаче горячих и холодных блюд.
- Изготавливаются из долговечного жаропрочного материала, выдерживающего воздействие температур от -40° до 149°С.
- В ручках предусмотрены отверстия для хранения на крючках и вырезы для подвешивания на краю кастрюли.

Цвет: янтарный (150), черный (110).

Индивидуализация дизайна производится.



«СКЛАДСКИЕ АРТИКУЛЫ И ЦВЕТА НА ЕВРОПЕЙСКОМ СКЛАДЕ»

SP013, SP0P13, SPA14: (150)



SP013

ОПИСАНИЕ: 33 см

Цельная ложка

РАЗМЕР: 33,3 x 7,3 см

Шт. В упаковке: 12



SPA14

ОПИСАНИЕ: 35,5 см

Лопатка

РАЗМЕР: 35,9 x 8,9 см

Шт. В упаковке: 12



Жаропрочные ложки и лопатки теперь доступны в черном цвете.



SP0P13 ПЕРФОР

ОПИСАНИЕ: 33 см

Перф. ложка

РАЗМЕР: 33,3 x 7,3 см

Шт. В упаковке: 12



SPASL14 ПРОРЕЗЯМИ

ОПИСАНИЕ: 35,5 см

Лопатка с прорезьями

РАЗМЕР: 35,9 x 8,9 см

Шт. В упаковке: 12



ЩИПЦЫ LUGANO®

- Цветные щипцы изготавливаются материала, выдерживающего нагрев до 100°C.
- Прозрачные щипцы изготавливаются Camwear, выдерживающего нагрев до 99°C.

ПЛОСКИЕ ЩИПЦЫ



TG6

РАЗМЕР: 15 cm

Шт. В упаковке: 12



TG9

РАЗМЕР: 23 cm

Шт. В упаковке: 12

ФЕСТОНЧАТЫЕ ЩИПЦЫ



6TG5

РАЗМЕР: 15 cm

Шт. В упаковке: 12



9TG5

РАЗМЕР: 23 cm

Шт. В упаковке: 12



12TG5

РАЗМЕР: 30,5 cm

Шт. В упаковке: 12

Плоские и фестончатые щипцы Lugano

- Плоские щипцы удерживают продукты.
- Эргономичная конструкция фестончатых щипцов надежное удержание продуктов одним движением пальцев.

Цвета: черный (110), бежевый (133), прозрачный (135), красный (404), белый (148).



ПРОПОРЦИОНАЛЬНО

«СКЛАДСКИЕ АРТИКУЛЫ И ЦВЕТА НА ЕВРОПЕЙСКОМ СКЛАДЕ»

6TG5, 12TG5, TG6, TG9: (135), (110)
9TG5: (135), (110), (148)



Коленчатые щипцы Lugano и щипцы

- Эргономичная конструкция коленчатых захватов облегчает раздачу самых различных пищевых продуктов.
- Щипцы типа надежное удержание легко выскальзывающих продуктов.

Цвет коленчатых щипцов: черный (110).
Цвет зубчатых щипцов: черный (110), бежевый (133), прозрачный (135), белый (148).

патентом США D 530,994 S.



ПРОПОРЦИОНАЛЬНО

КОЛЕНЧАТЫЕ ЩИПЦЫ



TGA8

РАЗМЕР: 21 cm

Шт. В упаковке: 12



TGA11

РАЗМЕР: 27,5 cm

Шт. В упаковке: 12

ЩИПЦЫ С НАДЕЖНЫМ УДЕРЖАНИЕМ



TGG6

РАЗМЕР: 17 cm

Шт. В упаковке: 12



TGG9

РАЗМЕР: 24 cm

Шт. В упаковке: 12



СОЛОНКИ, ПЕРЕЧНИЦЫ И БАНКИ ДЛЯ ПРИПРАВ ИЗ SAMWEAR®

Солонки и перечницы из Samwear

- Незаменимы как на кухне, так и на обеденном столе и в отделении для приправ на предприятии быстрого обслуживания.
- Прозрачный, практически неразрушимый Samwear и кодирующие цветные крышки упрощают идентификацию содержимого.
- Пригодны к мойке в посудомоечной машине и устойчивы к воздействию пищевых кислот.

Цвет солонок: прозрачный (135).

Возможно оформление по индивидуальному заказу; см. раздел «Индивидуализация дизайна».



96SKRLD
Для соли и перца



96SKRLM
Для приправ среднего помола



96SKRLC
Для измельченного сыра



96SKRLP
Для петрушки

КОД	ПРИБЛ. ЦВЕТ
Солонки и перечницы поставляются с крышками (прибл. емкость 300 мл)	
96SKRP (с крышкой для петрушки)	белая (148)
96SKRD (с крышкой для соли и перца)	бежевая (406)
96SKRC (крышка для тертого сыра)	желтая (405)
96SKRM (крышка с отв. среднего диам.)	розовая (408)
Сменные крышки для солонок и перечниц (не заменяют крышки Camliter)	
96SKRLP вариант	белый (148)
96SKRLD крышка для соли и перца	бежевая (406)
96SKRLC крышка для тертого сыра	желтая (405)
96SKRLM крышка с отв. среднего диам.	розовая (408)
Шт. в упаковке: 12	

Банки для приправ из Samwear

- Позволяют хранить такие приправы, как горчица, кетчуп, салатные приправы, джем и сальса.
- Материал — прозрачный, практически неразрушимый Samwear.
- Крышки с прорезями позволяют использовать пустые банки в качестве подставок для вилок.

Цвет: прозрачный (135).

Возможно оформление по индивидуальному заказу; см. раздел «Индивидуализация дизайна».



КОД	ПРИБЛ. ЕМКОСТЬ	РАЗМЕРЫ: ВЫС. X ГЛ.	ШТ. В УПАКОВКЕ
Набор банок для приправ			
CJ80CW	240 мл	10,2 x 8,3 см	24

ПОДНОСЫ

Краткий Перечень Характеристик
Продукции

Индивидуализация Дизайна

Подносы Versa

Подносы Antibacterial Camguard® Versa

Подносы Versa из Полиэфирного Волокна

Подносы Versa Lite Из Полиэфирного
Волокна

Подносы Century™ Fun

Подносы Camtray® из Стеклопластика

Подносы Camtray® Серии Versa

Подносы для Диетического Питания /
Подносы Camlite®

Подносы Camwear®

Подносы Camtread® / Подносы Treadlite™ /
Подносы Polytread

Подносы Epicread™

Подносы из Дерева

Corfu / Mykonos / Capri / Madeira
Многослойные Подносы

Подносы для Пищевых Предприятий
Быстрого Обслуживания

Подносы С Отделениями

Торговые Подносы



ВЫБЕРИТЕ ПРАВИЛЬНЫЙ ПОДНОС ДЛЯ СВОЕГО ПРЕДПРИЯТИЯ

Компания Cambro является мировым лидером в области производства подносов для сферы общественного питания и предлагает большой ассортимент изделий разных размеров, цветов, форм и из различных материалов для индивидуальных заказов. Широкий ассортимент продуктов компании Cambro гарантирует выбор правильного подноса для любых целей и в необходимом ценовом диапазоне.

Для правильного выбора подноса обратите внимание на информацию ниже:

Шаг 1. В каких целях будет использоваться поднос?

Чтобы выбрать правильный поднос, сначала определите сферу его использования.

Поднос для обслуживания

Используется сотрудниками для перемещения предметов и обслуживания клиентов:

нескользящий поднос;
стандартный поднос.

Используется для доставки элементов меню:

Поднос с гладкой поверхностью

Шаг 2. Кем будет использоваться поднос?

Для выбора правильного подноса чрезвычайно важно определить, кто будет его использовать.

Дети
Студенты
Военнослужащие
Офисные работники
Официанты

Шаг 3. Как будет использоваться и очищаться поднос?

Определите способ и интенсивность использования подноса. Определите количество моек подноса в день.

Интенсивное использование:

по мере необходимости.

Нормальное использование:

Мытье до 3 раз в день.

Минимальное использование:

Мытье один раз в день.

Шаг 4. Определите цену подноса.

Убедитесь, что поднос выбран в соответствии с целями его использования. Выбор бюджетного подноса для интенсивного использования не подразумевает экономию. Стоимость подносов зависит от приведенных ниже параметров:

Процесс изготовления

Тип и класс материала

Размер подноса

Индивидуальные опции

Гарантия

Шаг 5. Индивидуализация

Компания Cambro предлагает высококачественные индивидуальные опции для практически всех изготавливаемых нами подносов. Найдите логотип индивидуальных опций в нашей брошюре. 

Шаг 6. Дополнительные параметры

Для выбора подноса определите степень важности приведенных ниже параметров.

Пространство между подносами – циркуляция воздуха для быстрой сушки и идеальной укладки

Сопротивление к воздействию на поверхность

Устойчивость к сколам по углам

Стойкость к царапинам и появлению пятен

Условия гарантии

Описания технических тестов

Все подносы Cambro прошли испытания, приведенные справа. Результаты испытаний приведены на странице каждого подноса в разделе «Результаты технических испытаний».



Подносы Versa



Подносы Antibacterial Versa



Подносы Versa Lite



Ламинированные подносы Sarpi



Ламинированные подносы Corfu



Ламинированные подносы Mukopolos



Подносы для фаст-фуда



Подносы из нескользящим покрытием

ОПИСАНИЯ ИСПЫТАНИЙ

Испытания на устойчивость к резким перепадам температуры. В ходе испытаний подносы подвергаются воздействию резких кратковременных перепадов температуры. Поднос, вынутый из ледяной воды (0°С), помещается в кипящую воду (100°С); при этом измеряются любые возникающие деформации.

Испытания на ударпрочность. В ходе испытаний металлический шар падает с определенной высоты на поднос; при этом измеряются любые возникающие деформации.

Испытания на устойчивость получения царапин. Измеряются характеристики царапин и абразивного износа, возникающих в результате трения между фарфоровой посудой и поверхностью подноса.

В ходе испытаний фарфоровое блюдо перемещается под давлением руки вдоль поверхности подноса; при этом измеряются любые возникающие следы абразивного износа поверхности.

СТЕПЕНИ ПРИГОДНОСТИ К МАШИННОЙ МОЙКЕ

Пригодны к частой мойке. Эти подносы можно мыть с любой частотой.

Пригодны к нормальной мойке. Эти подносы можно мыть до 3 раз в день.

Пригодны к редкой мойке. Эти подносы можно мыть 1 раз в день.

КРАТКИЙ ПЕРЕЧЕНЬ ХАРАКТЕРИСТИК ПРОДУКЦИИ

ПОДНОСЫ ИЗ ПОЛИЭФИРНОГО ВОЛОКНА



РЕКОМЕНДУЕМОЕ ПРИМЕНЕНИЕ					
НАИМЕНОВАНИЕ	Подносы Versa Ecologic Series стр. 206	Подносы Versa Plus стр. 207	Антибактериальные Подносы Versa VT/GP стр. 208	Подносы Versa GP с Декор. Узором стр. 209	Нескользящие Подносы Non-Skid Versa GP стр. 209
МАТЕРИАЛ	Натуральный материал + SMC: усиленный стекловолокном полиэфир с высокими характеристиками	SMC: усиленный стекловолокном полиэфир с высокими характеристиками	SMC: усиленный стекловолокном полиэфир с высокими характеристиками	SMC: усиленный стекловолокном полиэфир с высокими характеристиками + меламиновое покрытие	SMC: усиленный стекловолокном полиэфир с высокими характеристиками + меламиновое покрытие + шероховатая поверхность
ПОВЕРХНОСТЬ	Гладкая	Гладкая	Гладкая	Гладкая	Шероховатая
ХАРАКТЕРИСТИКИ	Очень высокие	Очень высокие	Очень высокие	Очень высокие	Очень высокие
ИНДИВИДУАЛИЗАЦИЯ ДИЗАЙНА	Да Δ Термостойкость: 90°С	Нет	Нет	Нет	Да Δ Термостойкость: 80°С
ЛЕТ ГАРАНТИИ**	5	5	5	5	2
ВЫСТУПЫ ДЛЯ УКЛАДКИ В СТОПЫ*	Да	Да	Да	Да	Да
ПРИГОДНОСТЬ К МАШИННОЙ МОЙКЕ	Пригодны к частой мойке	Пригодны к частой мойке	Пригодны к частой мойке	Пригодны к частой мойке	Пригодны к частой мойке
УСТОЙЧИВОСТЬ К ВОЗДЕЙСТВИЮ ХИМИЧЕСКИХ ВЕЩЕСТВ	Очень высокие	Очень высокие	Очень высокие	Очень высокие	Высокая
СКОРОСТЬ СУШКИ	Очень высокая	Очень высокая	Очень высокая	Очень высокая	Очень высокая
УСТОЙЧИВОСТЬ К РЕЗКИМ ПЕРЕПАДАМ ТЕМПЕРАТУРЫ	Очень высокая	Очень высокая	Очень высокая	Очень высокая	Очень высокая
УСТОЙЧИВОСТЬ К ПОЛОМКЕ	Очень высокая	Очень высокая	Очень высокая	Очень высокая	Очень высокая
УСТОЙЧИВОСТЬ К ЦАРАПАНИЮ	Очень высокая	Очень высокая	Очень высокая	Очень высокая	Высокая
УСТОЙЧИВОСТЬ К ОБРАЗОВАНИЮ ПЯТЕН	Очень высокая	Очень высокая	Очень высокая	Очень высокая	Высокая
ТЕРМОСТОЙКОСТЬ	-40° до +140°С ‡	-40° до +140°С ‡	-40° до +140°С ‡	-40° до +90°С ‡	-40° до +80°С ‡
ЧИСЛО РАЗМЕРОВ	5	5	6	3	4
ЧИСЛО ФОРМ	4	4	3	1	1
ЧИСЛО ЦВЕТОВ	4	3	1	15	5

*Выступы для укладки в стопы обеспечивают свободную циркуляцию воздуха между подносами, уложенными в аккуратные стопы. **Пропорциональная гарантия от заводских дефектов.

‡Использование в тележке с подогревом не рекомендуется. ΔЦены можно узнать у торгового представителя фирмы Cambro.

Если вы пользуетесь оборудованием для термохимической дезинфекции, пожалуйста, свяжитесь с нами.

Мы поможем вам выбрать поднос, подходящий к условиям эксплуатации на вашем предприятии.

Пиктограммы рекомендуемых условий применения:



Походные кухни, кафетерии, предприятия самообслуживания



Развозка блюд по заказу, Обслуживание банкетов



Гастрономические витрины



Школы



Буфеты закусочные, Предприятия быстрого обслуживания



Доставка блюд на дом



Больницы



Обслуживание в номерах гостиниц



Военные кухни и столовые



Тюрьмы исправительные учреждения



Рестораны, и кафе, Пивные, Бары и клубы

КРАТКИЙ ПЕРЕЧЕНЬ ХАРАКТЕРИСТИК ПРОДУКЦИИ

ПОДНОСЫ ИЗ ПОЛИЭФИРНОГО ВОЛОКНА



РЕКОМЕНДУЕМОЕ ПРИМЕНЕНИЕ					
НАИМЕНОВАНИЕ	Подносы Versa VT/GP стр. 210-211	Подносы Versa Lite VL/GL стр. 212-213	Подносы Century™ Fun: Подносы Versa VT/GP Подносы Versa Lite VL/GL стр. 214-215	Нескользящие подносы Non-Skid Versa Lite VL/GL стр. 216	Подносы Versa Lite Из Полиэфира С Шероховатой Резиновой Поверхностью VL/GL стр. 217
МАТЕРИАЛ	SMC: усиленный стекловолоконном полиэфир с высокими характеристиками	SMC: усиленный стекловолоконном полиэфир со стандартными / с высокими характеристиками	SMC: усиленный стекловолоконном полиэфир со стандартными характеристиками	SMC: усиленный стекловолоконном полиэфир со стандартными характеристиками + резиновое шероховатое покрытие	SMC: усиленный стекловолоконном полиэфир со стандартными характеристиками + резиновое шероховатое покрытие
ПОВЕРХНОСТЬ	Гладкая	Гладкая	Гладкая	Шероховатая	Резиновое шероховатое покрытие
ХАРАКТЕРИСТИКИ	Очень высокие	Очень высокие	Очень высокие	Очень высокие	Очень высокие
ИНДИВИДУАЛИЗАЦИЯ ДИЗАЙНА	Да Δ Термостойкость: 90°С	Да Δ Термостойкость: 90°С	Да Δ Термостойкость: 90°С	Да Δ Термостойкость: 80°С	Нет
ЛЕТ ГАРАНТИИ**	5	3	3	2	3
ВЫСТУПЫ ДЛЯ УКЛАДКИ В СТОПЫ*	Да	Да	Да	Да	Да
ПРИГОДНОСТЬ К МАШИННОЙ МОЙКЕ	Пригодны к частой мойке	Пригодны к нормальной мойке	Пригодны к нормальной мойке	Пригодны к нормальной мойке	Пригодны к нормальной мойке
УСТОЙЧИВОСТЬ К ВОЗДЕЙСТВИЮ ХИМИЧЕСКИХ ВЕЩЕСТВ	Очень высокие	Высокая	Высокая	Высокая	Высокая
СКОРОСТЬ СУШКИ	Очень высокая	Очень высокая	Очень высокая	Очень высокая	Очень высокая
УСТОЙЧИВОСТЬ К РЕЖИМ ПЕРЕПАДАМ ТЕМПЕРАТУРЫ	Очень высокая	Высокая	Высокая	Высокая	Высокая
УСТОЙЧИВОСТЬ К ПОЛОМКЕ	Очень высокая	Высокая	Высокая	Высокая	Высокая
УСТОЙЧИВОСТЬ К ЦАРАПАНИЮ	Очень высокая	Высокая	Высокая	Высокая	Высокая
УСТОЙЧИВОСТЬ К ОБРАЗОВАНИЮ ПЯТЕН	Очень высокая	Высокая	Высокая	Высокая	Высокая
ТЕРМОСТОЙКОСТЬ	-40° до +140°С ‡	-40° до +130°С ‡	-40° до +90°С ‡	-40° до +80°С ‡	-40° до +100°С ‡
ЧИСЛО РАЗМЕРОВ	22	14	1	4	7
ЧИСЛО ФОРМ	9	6	1	3	3
ЧИСЛО ЦВЕТОВ	12	8	14	4	2

*Выступы для укладки в стопы обеспечивают свободную циркуляцию воздуха между подносами, уложенными в аккуратные стопы. **Пропорциональная гарантия от заводских дефектов. †Использование в тележке с подогревом не рекомендуется. ‡Цены можно узнать у торгового представителя фирмы Cambro. Если вы пользуетесь оборудованием для термохимической дезинфекции, пожалуйста, свяжитесь с нами. Мы поможем вам выбрать поднос, подходящий к условиям эксплуатации на вашем предприятии.

ПОДНОСЫ ИЗ ПОЛИЭФИРНОГО ВОЛОКНА

- Подносы Versa Ecologic Series
 - Подносы Versa Plus
 - Антибактериальные Подносы Versa
 - Подносы Versa
 - Подносы Versa с Декор. Узором (1)
 - Нескользящие Подносы Non-Skid Versa
 - Подносы Century Fun
- Подносы из полиэфирного волокна с высокими эксплуатационными

характеристиками состоят из долговечного арматурного слоя длинных полиэфирных волокон, усиленного исключительно ударопрочным стеклопластиком. Окрашенная изофталевая полиэфирная смола отличается высокой устойчивостью к

воздействию химических веществ и ультрафиолетового излучения.

- (1) На подносы Versa и Versa с декоративным узором с возможностью индивидуализации дизайна нанесен верхний слой из меламиновой смолы, устойчивой к пятнам, царапинам и износу.

ПОДНОСЫ VERSA LITE

- Подносы Century Fun VL/GL
- Подносы VL/GL
- Подносы VL/GL с шероховатой поверхностью
- Подносы Versa Lite Из Полиэфира С Шероховатой Резиновой Поверхностью VL/GL

Подносы из стекловолоконного и стандартной полиэфирной смолы со стандартными характеристиками.



Походные кухни, кафетерии, предприятия самообслуживания



Развозка блюд по заказу, Обслуживание банкетов



Школы



Больницы



Обслуживание в номерах гостиниц



Военные кухни и столовые



Рестораны, и кафе, Пивные, Бары и клубы

КРАТКИЙ ПЕРЕЧЕНЬ ХАРАКТЕРИСТИК ПРОДУКЦИИ

ПОДНОСЫ ИЗ СТЕКЛОПЛАСТИКА

ПОДНОСЫ ИЗ SAMWEAR®



РЕКОМЕНДУЕМОЕ ПРИМЕНЕНИЕ	 	 	 	 	 	
НАИМЕНОВАНИЕ	Подносы Camtray® стр. 218-222	Неглубокие Шероховатый Поднос Camtray стр. 223	Подносы для диетического питания стр. 224	Подносы Camlite® стр. 224	Подносы из Camwear стр. 225	Подносы из Camwear с нескользящим покрытием стр. 225
МАТЕРИАЛ	Многослойный стеклопластик + полиэфирная смола	Многослойный стеклопластик + полиэфирная смола + шероховатая поверхность	Многослойный стеклопластик + полиэфирная смола	Многослойный стеклопластик + полиэфирная смола	Camwear	Camwear + шероховатая поверхность
ПОВЕРХНОСТЬ	Гладкая	Шероховатая	Гладкая	Гладкая	Текстурованная	Шероховатая
ХАРАКТЕРИСТИКИ	Очень высокие	Очень высокие	Очень высокие	Очень высокие	Очень высокие	Очень высокие
ИНДИВИДУАЛИЗАЦИЯ ДИЗАЙНА	Да Δ термостойкость: 100°С	Да Δ термостойкость: 80°С	Нет	Нет	Нет	Нет
ЛЕТ ГАРАНТИИ**	5	2	1	3	3	3
ВЫСТУПЫ ДЛЯ УКЛАДКИ В СТОПЫ*	Да	Да	Да	Да	Да	Да
ПРИГОДНОСТЬ К МАШИННОЙ МОЙКЕ	Пригодны к частой мойке	Пригодны к частой мойке	Пригодны к частой мойке	Пригодны к частой мойке	Пригодны к частой мойке	Пригодны к частой мойке
УСТОЙЧИВОСТЬ К ВОЗДЕЙСТВИЮ ХИМИЧЕСКИХ ВЕЩЕСТВ	Высокая	Высокая	Высокая	Высокая	Высокая	Высокая
СКОРОСТЬ СУШКИ	Очень высокая	Очень высокая	Очень высокая	Очень высокая	Очень высокая	Очень высокая
УСТОЙЧИВОСТЬ К РЕЗКИМ ПЕРЕПАДАМ ТЕМПЕРАТУРЫ	Очень высокая	Очень высокая	Очень высокая	Очень высокая	Очень высокая	Очень высокая
УСТОЙЧИВОСТЬ К ПОЛОМКЕ	Очень высокая	Очень высокая	Высокая	Высокая	Очень высокая	Очень высокая
УСТОЙЧИВОСТЬ К ЦАРАПАНИЮ	Очень высокая	Высокая	Высокая	Высокая	Очень высокая	Высокая
УСТОЙЧИВОСТЬ К ОБРАЗОВАНИЮ ПЯТЕН	Очень высокая	Высокая	Очень высокая	Очень высокая	Очень высокая	Высокая
ТЕРМОСТОЙКОСТЬ	-10° до +100°С ‡	-40° до +80°С ‡	-10° до +100°С ‡	-10° до +100°С ‡	-40° до +99°С ‡	-40° до +82°С ‡
ЧИСЛО РАЗМЕРОВ	40	2	6	6	2	2
ЧИСЛО ФОРМ	7	2	1	2	2	1
ЧИСЛО ЦВЕТОВ	52	3	52	9	2	2

*Выступы для укладки в стопы обеспечивают свободную циркуляцию воздуха между подносами, уложенными в аккуратные стопы.

**Пропорциональная гарантия от заводских дефектов. †Цены можно узнать у торгового представителя фирмы Cambro. ‡Использование в тележке с подогревом не рекомендуется.

ПОДНОСЫ ИЗ СТЕКЛОПЛАСТИКА

- Подносы Camtray
- Подносы Camtray Неглубокие Шероховатый
- Подносы для диетического питания
- Подносы Camlite

Состоят из долговечного внутреннего стеклопластикового слоя и гладкого поверхностного слоя, содержащего ударопрочную полиэфирную смолу и устойчивую к образованию пятен.

ПОДНОСЫ ИЗ SAMWEAR

- Подносы из Camwear
- Изготавливаются из высокопрочного, практически небуьющегося Camwear.

- Подносы из Camwear с нескользящим покрытием
- Изготавливаются из высокопрочного, практически небуьющегося Camwear. Шероховатая прозрачная поверхность не покрывается царапинами.



Подходные кухни, кафетерии, предприятия самообслуживания



Школы



Буфеты закусочные, Предприятия быстрого обслуживания



Больницы



Обслуживание в номерах гостиниц



Военные кухни и столовые



Рестораны, и кафе, Пивные, Бары и клубы

КРАТКИЙ ПЕРЕЧЕНЬ ХАРАКТЕРИСТИК ПРОДУКЦИИ

	ПОДНОСЫ ИЗ СТЕКЛОПЛАСТИКА	ПОЛИПРОПИЛЕНОВЫЕ ПОДНОСЫ	ПОДНОСЫ ИЗ СТЕКЛОПЛАСТИКА	ДЕРЕВЯННЫЕ ПОДНОСЫ	
РЕКОМЕНДУЕМОЕ ПРИМЕНЕНИЕ					
НАИМЕНОВАНИЕ	Подносы Camtread® и дизайнерских серий стр. 226	Подносы Treadlite™ стр. 227	Подносы из Polytread® стр. 227	Подносы EpicTread™ стр. 228	Деревянные подносы с шероховатой поверхностью стр. 228
МАТЕРИАЛ	Многослойный стеклопластик + полиэфирная смола + резиновое шероховатое покрытие	Многослойный стеклопластик + полиэфирная смола + резиновое шероховатое покрытие	Полипропилен	Многослойный стеклопластик + Нескользящая, водоотталкивающая поверхность	Буковая фанера с шероховатым покрытием + шероховатая поверхность
ПОВЕРХНОСТЬ	Резиновое шероховатое покрытие	покрытие	Шероховатое покрытие	Шероховатое	Шероховатая
ХАРАКТЕРИСТИКИ	Очень высокие	Высокие	Очень высокие	Высокие	Высокая
ИНДИВИДУАЛИЗАЦИЯ ДИЗАЙНА	Да Δ	Нет	Нет	Да Δ Термостойкость: 90°С	Нет
ЛЕТ ГАРАНТИИ**	5	1	1	2	3
ВЫСТУПЫ ДЛЯ УКЛАДКИ В СТОПЫ*	Да	Да	Да	Да	Нет
ПРИГОДНОСТЬ К МАШИННОЙ МОЙКЕ	Пригодны к частой мойке	Пригодны к частой мойке	Пригодны к частой мойке	Пригодны к редкой мойке	Пригодны к редкой мойке
УСТОЙЧИВОСТЬ К ВОЗДЕЙСТВИЮ ХИМИЧЕСКИХ ВЕЩЕСТВ	Высокая	Высокая	Высокая	Высокая	Высокая
СКОРОСТЬ СУШКИ	Очень высокая	Высокая	Очень высокая	Высокая	Высокая
УСТОЙЧИВОСТЬ К РЕЖИМ ПЕРЕПАДАМ ТЕМПЕРАТУРЫ	Очень высокая	Высокая	Очень высокая	Высокая	Высокая
УСТОЙЧИВОСТЬ К ПОЛОМКЕ	Высокая	Высокая	Очень высокая	Высокая	Высокая
УСТОЙЧИВОСТЬ К ЦАРАПАНИЮ	Очень высокая	Высокая	Очень высокая	Высокая	Высокая
УСТОЙЧИВОСТЬ К ОБРАЗОВАНИЮ ПЯТЕН	Высока	Высокая	Очень высокая	Высокая	Высокая
ТЕРМОСТОЙКОСТЬ	-10° до +100°С ‡	-10° до +80°С ‡	-10° до +99°С ‡	-10° to +90°С ‡	-10° до +100°С ‡
ЧИСЛО РАЗМЕРОВ	16	2	6	2	7
ЧИСЛО ФОРМ	5	1	2	1	3
ЧИСЛО ЦВЕТОВ	2	2	2	6	1

*Выступы для укладки в стопы обеспечивают свободную циркуляцию воздуха между подносами, уложенными в аккуратные стопы.

**Пропорциональная гарантия от заводских дефектов. ΔЦены можно узнать у торгового представителя фирмы Cambro.

‡Использование в тележке с подогревом не рекомендуется.

ПОДНОСЫ ИЗ СТЕКЛОПЛАСТИКА

- Подносы Camtread
- Подносы Treadlite
- Подносы EpicTread

Состоят из долговечного внутреннего стеклопластикового слоя и гладкого поверхностного слоя, содержащего ударопрочную полиэфирную смолу и устойчивую к образованию пятен.



Развозка блюд по заказу, Обслуживание банкетов



Обслуживание в номерах гостиниц



Рестораны, и кафе, Пивные, Бары и клубы

ПОЛИПРОПИЛЕНОВЫЕ ПОДНОСЫ

- Подносы Polytread

Резиновая шероховатая поверхность подносов Polytread сплавлена с верхним слоем подноса.

КРАТКИЙ ПЕРЕЧЕНЬ ХАРАКТЕРИСТИК ПРОДУКЦИИ

ДЕРЕВЯННЫЕ ПОДНОСЫ

ПОДНОСЫ ИЗ СТЕКОПЛАСТИКА



РЕКОМЕНДУЕМОЕ ПРИМЕНЕНИЕ



НАИМЕНОВАНИЕ	Деревянные подносы с гладкой поверхностью стр. 229	Многослойные подносы Corfu с резиновой шероховатой поверхностью стр. 230	Многослойные подносы Mikonos с шероховатой поверхностью стр. 231	Многослойные подносы Capri с гладкой поверхностью стр. 232-233	Многослойные подносы Madeira с текстурованной деревянной поверхностью стр. 234
МАТЕРИАЛ	Буковая фанера	Многослойный материал с резиновой шероховатой поверхностью	Многослойный материал с шероховатой поверхностью	Многослойный материал	Многослойный материал
ПОВЕРХНОСТЬ	Гладкая	шероховатое покрытие	Шероховатая	Гладкая	Текстурованная
ХАРАКТЕРИСТИКИ	Высокая	Очень высокие	Высокие	Высокие	Высокие
ИНДИВИДУАЛИЗАЦИЯ ДИЗАЙНА	Нет	Да†	Да	Да	Нет
ЛЕТ ГАРАНТИИ**	3	3	3	3	3
ВЫСТУПЫ ДЛЯ УКЛАДКИ В СТОПЫ*	Нет	Нет	Нет	Нет	Нет
ПРИГОДНОСТЬ К МАШИННОЙ МОЙКЕ	Пригодны к нормальной мойке	Пригодны к нормальной мойке	Пригодны к редкой мойке	Пригодны к нормальной мойке	Пригодны к нормальной мойке
УСТОЙЧИВОСТЬ К ВОЗДЕЙСТВИЮ ХИМИЧЕСКИХ ВЕЩЕСТВ	Очень высокая	Очень высокая	Высокая	Очень высокая	Очень высокая
СКОРОСТЬ СУШКИ	Высокая	Высокая	Высокая	Высокая	Высокая
УСТОЙЧИВОСТЬ К РЕЗКИМ ПЕРЕПАДАМ ТЕМПЕРАТУРЫ	Высокая	Высокая	Высокая	Высокая	Высокая
УСТОЙЧИВОСТЬ К ПОЛОМКЕ	Высокая	Высокая	Высокая	Высокая	Высокая
УСТОЙЧИВОСТЬ К ЦАРАПАНИЮ	Высокая	Высокая	Высокая	Высокая	Высокая
УСТОЙЧИВОСТЬ К ОБРАЗОВАНИЮ ПЯТЕН	Высокая	Высокая	Высокая***	Очень высокая	Очень высокая
ТЕРМОСТОЙКОСТЬ	-10° до +100°С ‡	-10° до +100°С ‡	-10° до +100°С ‡	-10° до +100°С ‡	-10° до +100°С ‡
ЧИСЛО РАЗМЕРОВ	14	8	15	22	10
ЧИСЛО ФОРМ	4	2	3	5	4
ЧИСЛО ЦВЕТОВ	1	2	6	14	9

*Выступы для укладки в стопы обеспечивают свободную циркуляцию воздуха между подносами, уложенными в аккуратные стопы.

**Пропорциональная гарантия от заводских дефектов.

***Подносы с узором «Береза» (E75) отличаются ограниченной устойчивостью к образованию пятен.

‡Использование в тележке с подогревом не рекомендуется.

†Индивидуализация дизайна возможна только с нижней стороны подносов Corfu.

ДЕРЕВЯННЫЕ ПОДНОСЫ

- С гладкой поверхностью
- С прозрачной шероховатой поверхностью

Подносы из нескольких слоев натуральной буковой фанеры с прослойками синтетической смолы,

прессованные под высоким давлением при высокой температуре.

Поверхность герметизирована нанесенным под высоким давлением двойным слоем меламина, обеспечивающим возможность периодической мойки.

МНОГОСЛОЙНЫЕ ПОДНОСЫ

– Corfu*

– Capri

– Mykonos

– Madeira

Изготавливаются из нескольких слоев прессованной бумаги, пропитанной меламином, с прослойками синтетической смолы, формованной

под высоким давлением при высокой температуре.

Поверхность герметизирована нанесенным под высоким давлением двойным слоем меламина, обеспечивающим возможность периодической мойки.

* Шероховатая резиновая поверхность сплавлена с верхним слоем ламинированных подносов.

Примечание: все многослойные подносы необходимо сушить перед укладкой в стопы.



Походные кухни, кафетерии, предприятия самообслуживания



Развозка блюд по заказу, Обслуживание банкетов



Обслуживание в номерах гостиниц



Рестораны, и кафе, Пивные, Бары и клубы

КРАТКИЙ ПЕРЕЧЕНЬ ХАРАКТЕРИСТИК ПРОДУКЦИИ

	ПОЛИПРОПИЛЕНОВЫЕ ПОДНОСЫ	ПОДНОСЫ С ОТДЕЛЕНИЯМИ			ПОДНОСЫ	
РЕКОМЕНДУЕМОЕ ПРИМЕНЕНИЕ						
НАИМЕНОВАНИЕ	Подносы для предприятий быстрого обслуживания стр. 235	Подносы из Camwear® стр. 236-238	АБС стр. 236	Подносы из жаростойкого пластика стр. 239	Подносы из сополимерного материала стр. 240	Торговые подносы стр. 240
МАТЕРИАЛ	Полипропилен	Camwear	АБС	Жаростойкий пластик	Сополимерный материал	Многослойный стеклопластик + полиэфирная смола
ПОВЕРХНОСТЬ	Текстурованная	Текстурованная	Текстурованная	Текстурованная	Текстурованная	Гладкая
ХАРАКТЕРИСТИКИ	Высокие	Очень высокие	Очень высокие	Очень высокие	Очень высокие	Очень высокие
ИНДИВИДУАЛИЗАЦИЯ ДИЗАЙНА	Да Δ Термостойкость: 80°С	Нет	Нет	Нет	Нет	Нет
ЛЕТ ГАРАНТИИ**	3	3	2	2	2	3
ВЫСТУПЫ ДЛЯ УКЛАДКИ В СТОПЫ*	Да	Да	Да	Да	Да	Да
ПРИГОДНОСТЬ К МАШИННОЙ МОЙКЕ	Пригодны к редкой мойке	Пригодны к частой мойке	Пригодны к частой мойке	Пригодны к частой мойке	Пригодны к редкой мойке	Пригодны к частой мойке
УСТОЙЧИВОСТЬ К ВОЗДЕЙСТВИЮ ХИМИЧЕСКИХ ВЕЩЕСТВ	Очень высокая	Высокая	Очень высокая	Очень высокая	Очень высокая	Высокая
СКОРОСТЬ СУШКИ	Высокая	Очень высокая	Очень высокая	Очень высокая	Очень высокая	Очень высокая
УСТОЙЧИВОСТЬ К РЕЗКИМ ПЕРЕПАДАМ ТЕМПЕРАТУРЫ	Высокая	Очень высокая	Высокая	Очень высокая	Высокая	Очень высокая
УСТОЙЧИВОСТЬ К ПОЛОМКЕ	Высокая	Очень высокая	Высокая	Очень высокая	Очень высокая	Высокая
УСТОЙЧИВОСТЬ К ЦАРАПАНИЮ	Высокая	Очень высокая	Очень высокая	Очень высокая	Очень высокая	Высокая
УСТОЙЧИВОСТЬ К ОБРАЗОВАНИЮ ПЯТЕН	Высокая	Очень высокая	Очень высокая	Очень высокая	Очень высокая	Очень высокая
ТЕРМОСТОЙКОСТЬ	-10° до +80°С ‡	-40° до +99°С ‡	-10° до +82°С ‡	-40° до +149°С	-10° до +80°С ‡	-10° до +100°С ‡
ЧИСЛО РАЗМЕРОВ	4	8	1	1	8	19
ЧИСЛО ФОРМ	2	7	1	1	8	2
ЧИСЛО ЦВЕТОВ	14	10***	6	1	7	5

*Выступы для укладки в стопы обеспечивают свободную циркуляцию воздуха между подносами, уложенными в аккуратные стопы.

Пропорциональная гарантия от заводских дефектов. *Поставляются подносы не всех стилей.

ΔЦены можно узнать у торгового представителя фирмы Cambro. ‡Использование в тележке с подогревом не рекомендуется.

ПОЛИПРОПИЛЕНОВЫЕ ПОДНОСЫ

– Подносы для предприятий быстрого обслуживания

Текстурованная поверхность подносов для пищевых предприятий быстрого обслуживания скрывает царапины и предотвращает выкальзывание подноса из рук.



Гастрономические витрины



Школы



Буфеты закусочные, Предприятия быстрого обслуживания

ПОДНОСЫ С ОТДЕЛЕНИЯМИ

– Подносы из Camwear

Изготавливаются из высокопрочного, практически небьющегося Camwear.

– Подносы из материала АБС

Изготавливаются из акрилонитрил-бутадиен-стирола (АБС), отличающегося высокой ударной прочностью, теплостойкостью и устойчивостью к воздействию химических веществ.



Доставка блюд на дом

– Подносы из сополимерного материала

Изготавливаются из экономичного гибкого, но ударопрочного сополимерного материала.

– Теплостойкие подносы

Изготавливаются из теплостойкого материала.



Военные кухни и столовые



Тюрьмы исправительные учреждения

ПОДНОСЫ

– Торговые подносы

Изготовлено из стеклопластика с высокой ударопрочностью и устойчивостью к запахам.

ИНДИВИДУАЛИЗАЦИЯ ДИЗАЙНА

Дополнительные преимущества индивидуального дизайна

Повышайте популярность своего предприятия среди клиентов и служащих, пользуясь подносами с индивидуальными эмблемами, товарными знаками, девизами или узорами предприятия.

Оформление заказов

- 1) Выберите размеры, цвет, текстуру поверхности и (или) узор подноса.
 - 2) Предоставьте полностью подготовленный к копированию графический дизайн и укажите его расположение на подносе.
 - 3) В зависимости от выбранного типа подноса, фирма Cambro может наносить графические изображения, состоящие из 1, 2, 3 или 4 цветов, а также многоцветные изображения на основе 4 составляющих цветов.
- Для индивидуального оформления продукции необходимо предоставить следующее.
- а. Электронный файл, содержащий графический дизайн, на компакт-диске в формате Mac или PC.

Мы принимаем файлы, подготовленные с помощью следующих программ:

- Adobe Illustrator, Corel Draw, Macromedia Freehand, Adobe Photoshop в форматах JPEG, TIFF и EPS.
 - Размеры изображения, содержащегося в файле, должны на 100% соответствовать размерам требуемого дизайна, а разрешение изображения должно составлять 300 точек на дюйм.
- б. Графическое изображение, напечатанное на бумаге: качество изображения должно быть достаточным для точного сканирования. Пожалуйста, указывайте кодовый номер каждого цвета в соответствии с номенклатурой цветов PANTONE или поясните, что многоцветное изображение было получено на основе 4 составляющих цветов.
- 4) За дополнительную подготовку изображений, не готовых к копированию, взимается гонорар художника в размере *** в час. Если потребуются дополнительные подготовки изображения, фирма Cambro свяжется с вами и предварительно сообщит оценочную стоимость такой подготовки.
- 5) Процесс оценки образцов

а. В ходе выполнения каждого нового заказа заказчику представляется на утверждение образец окончательной продукции.

б. Первый образец предоставляется бесплатно (при условии наличия твердо обусловленного заказа). (Заказчик, однако, оплачивает доставку образца.)

с. За предоставление образцов в случае отсутствия твердо обусловленного заказа или за предоставление дополнительных образцов (за исключением первого) взимается следующая плата. – Подносы из полиэфирного волокна, стеклопластика и многослойного материала: *** за каждый образец (не считая стоимости доставки).

– Полипропиленовые подносы для предприятий быстрого обслуживания: *** за каждый образец (не считая стоимости доставки).

д. По получении твердо обусловленного заказа стоимость одного образца вычитается из счета.

б) Цены, взимаемые за индивидуализацию дизайна, относятся как к первоначальному, так и к повторным заказам.

ПОДНОСЫ ИЗ ПОЛИЭФИРНОГО ВОЛОКНА

Подносы Versa VT/GP
Подносы Versa Lite VL/GL

- Индивидуализация дизайна производится только в отношении следующих моделей подносов:

Подносы Versa:

VT1216, VT1418, VT2632, VT3253,
VT3343, VT3343C, VT3646C, VT3753, VT3853, GP0540, GP1070, GP1080, GP3074, GP3980,
GP4002, GP4210, GP4004, GP4701, GP4709, GP4853

Подносы Versa Lite:

VL1014, VL1216, VL1418, VL2632, VL3253, VL3343, VL3343C, VL3646C, VL3753, GL0540, GL1070,
GL1080, GL3074, GL3980, GL4002, GL4210, GL4701, GL4709

- **Минимальный объем заказа:** 120 подносов одного размера.
- **Срок производства образца:** 10 рабочих дней, не считая срока доставки, начиная со дня получения готового к копированию графического дизайна.
- **Срок выполнения заказа:** до 4-6 недель, не считая срока доставки, начиная со дня утверждения образца дизайна и оформления твердо обусловленного заказа.
- За дополнительные образцы, предоставляемые в отсутствие твердо обусловленного заказа, взимается плата в размере *** за каждый образец (не считая стоимости доставки).

Применяемый процесс печати

Процесс четырехцветной печати позволяет печатать одноцветные или многоцветные графические изображения, а также воспроизводить фотографии.

Цвета подносов Versa VT/GP, рекомендуемые при индивидуализации дизайна:

«Мокко в крапинку» (A21), «Сахара» (A22), светло-серый (A27), Жемчужно-белый (A33), «Терраццо» (A86).

Выбирая следующие цвета подносов, пожалуйста, звоните в отдел обслуживания заказчиков фирмы Cambro, чтобы предварительно подтвердить возможность нанесения на эти подносы требуемого изображения: «Волшебный желтый» (A25), «Волшебный мятно-зеленый» (A26).

Цвета подносов Versa Lite Trays VL/GL, рекомендуемые при индивидуализации дизайна:

«Дымчатый в крапинку» (A20), «Мокко в крапинку» (A21), «Сахара» (A22), светло-серый (A27), жемчужно-белый (A33) и «Терраццо» (A86).

Запечатываемая площадь:

Графическое изображение может покрывать только плоскую поверхность подноса; ширина полей (расстояние от края изображения до внутреннего края кромки подноса) составляет не менее 1 см.

Плата, взимаемая за индивидуализацию дизайна (в расчете на 1 поднос):

КОЛ-ВО ПОДНОСОВ КАЖДОГО РАЗМЕРА	ДОПОЛНИТЕЛЬНАЯ ПЛАТА
120-300	***
312-996	***
1008 и более	***

***Цены можно узнать у торгового представителя фирмы Cambro.



ПОДНОСЫ ИЗ СТЕКЛОПЛАСТИКА

Подносы Camtray®

- Возможна индивидуализация дизайна подносов Camtray всех размеров (за исключением подносов с отделениями, показанных в полном каталоге продукции фирмы Cambro).

Минимальный объем заказа:

Процесс трафаретной печати: 144 подносов одного размера.

Процесс четырехцветной печати: 72 подноса одного размера.

- **Срок производства образца:** 10 рабочих дней, не считая срока доставки, начиная со дня получения готового к копированию графического дизайна.
- **Срок выполнения заказа:** до 4-6 недель, не считая срока доставки, начиная со дня утверждения образца дизайна и оформления твердо обусловленного заказа.
- За дополнительные образцы, предоставляемые в отсутствие твердо обусловленного заказа, взимается плата в размере *** за каждый образец (не считая стоимости доставки).

Применяемый процесс печати: трафаретная печать или четырехцветная печать.

а. Процесс трафаретной печати позволяет получать графическое изображение посредством нанесения красок разных цветов на различные части поверхности. Этот процесс не позволяет получать полутону или воспроизводить фотографические изображения. Процесс трафаретной печати лучше всего применять, когда требуется наносить светлое графическое изображение на поднос темного цвета.

Запечатываемая площадь: графическое изображение может занимать всю площадь подноса, от одного края до другого.

б. Процесс четырехцветной печати позволяет печатать одноцветные или многоцветные графические изображения, а также воспроизводить фотографии. Этот процесс можно применять только при нанесении изображений на подносы светлой расцветки. Четырехцветная печать на темных подносах приводит к потемнению цветов графического изображения.

Цвета подносов, рекомендуемые при использовании процесса четырехцветной печати:

«Древний пергамент» (101), светло-персиковый (106), темно-персиковый (117), белый (148), небесно-голубой (177), зеленовато-лимонный (429), празднично-лимонный (536), желтый «Камея» (537), сливочный белый (538).

Запечатываемая площадь: графическое изображение может покрывать только плоскую поверхность подноса; ширина полей (расстояние от края изображения до внутреннего края кромки подноса) составляет не менее 1 см.

Плата, взимаемая за индивидуализацию дизайна (в расчете на 1 поднос):

КОЛ-ВО ПОДНОСОВ КАЖДОГО РАЗМЕРА	ДОПОЛНИТЕЛЬНАЯ ПЛАТА
144*-299**	***
300 и более	Бесплатно

*Минимальный объем заказа в случае применения четырехцветной печати.

**Минимальный объем заказа в случае применения трафаретной печати.

***Цены можно узнать у торгового представителя фирмы Cambro.



1418

ИНДИВИДУАЛИЗАЦИЯ ДИЗАЙНА

МНОГОСЛОЙНЫЕ ПОДНОСЫ

Corfu, Capri,
Mykonos, Madeira

- По специальному заказу производятся многослойные подносы любых цветов. Индивидуализация дизайна возможна в отношении многослойных подносов всех размеров. За подбор цветов по специальному заказу плата взимается как за индивидуализацию дизайна.
- Графическое изображение можно наносить как на лицевую, так и на нижнюю поверхность всех многослойных подносов, за исключением подносов Corfu, которые позволяют наносить графическое изображение только на нижнюю поверхность. Плата за индивидуализацию дизайна взимается отдельно за изображения, которые наносятся на лицевую и на нижнюю поверхности.



- Минимальный объем заказа:** 120 подносов одного размера.
- Срок производства образца:** 10 рабочих дней, не считая срока доставки, начиная со дня получения готового к копированию графического дизайна.
- Срок выполнения заказа:** до 4-6 недель, не считая срока доставки, начиная со дня утверждения образца дизайна и оформления твердо обусловленного заказа.

- За дополнительные образцы, предоставляемые в отсутствие твердо обусловленного заказа, взимается плата в размере *** за каждый образец (не считая стоимости доставки).

Применяемый процесс печати: четырехцветная печать или подбор цветов по специальному заказу.

а. Процесс четырехцветной печати позволяет печатать одноцветные или многоцветные графические изображения, а также воспроизводить фотографии.

б. Подбор цветов по специальному заказу расценивается, как индивидуализация дизайна. Для того, чтобы получить подносы любого цвета, предоставьте фирме Cambro кодовый номер требуемого цвета в соответствии с номенклатурой цветов PANTONE.

Запечатываемая площадь: графическое изображение может занимать всю площадь подноса, от одного края до другого. В связи с необходимостью удаления кромок изображения размеры графического изображения должны превышать размеры заказываемого подноса с каждой стороны на 4 см (например, если заказывается поднос размером 36 x 46 см, размеры графического изображения должны составлять 40 x 50 см).

Плата, взимаемая за индивидуализацию дизайна (в расчете на 1 поднос)

КОЛ-ВО ПОДНОСОВ КАЖДОГО РАЗМЕРА	ДОПОЛНИТЕЛЬНАЯ ПЛАТА
120 и более	***

***Цены можно узнать у торгового представителя фирмы Cambro.

ПОЛИПРОПИЛЕНОВЫЕ ПОДНОСЫ

Подносы для предприятий быстрого обслуживания

- Любые подносы для пищевых предприятий самообслуживания, кроме 1217FFH, могут быть оформлены индивидуальным дизайном.
- Минимальный объем заказа:** 288 подносов одного размера.
- Срок производства образца:** 10 рабочих дней, не считая срока доставки, начиная со дня получения готового к копированию графического дизайна.



- Срок выполнения заказа:** до 4-6 недель, не считая срока доставки, начиная со дня утверждения образца дизайна и оформления твердо обусловленного заказа.
- За дополнительные образцы, предоставляемые в отсутствие твердо обусловленного заказа,

взимается плата в размере *** за каждый образец (не считая стоимости доставки).

Применяемый процесс печати: Одноцветное горячее штампование. В связи с особенностями процесса нанесения изображения на текстурированную поверхность подносов выбор белых подносов допускается, но не рекомендуется.

Запечатываемая площадь: площадь графического изображения не должна превышать 15 x 15 см.

Стоимость индивидуализации

дизайна: Одноразовая плата за изготовление штампа: *** в расчете на каждый заказ.

Плата, взимаемая за индивидуализацию дизайна (в расчете на 1 поднос):

КОЛ-ВО ПОДНОСОВ КАЖДОГО РАЗМЕРА	ДОПОЛНИТЕЛЬНАЯ ПЛАТА
288-767	***
768-1199	***
1200-5999	***
6000-11999	***
12000 и более	***

***Цены можно узнать у торгового представителя фирмы Cambro.

ПОДНОСЫ CAMTREAD

Индивидуализация нижней стороны подносов и тиснение на резиновой поверхности

- Подносы Camtread, поставляемые из США** Поставляются подносы Camtread всех размеров.
- Подносы Camtread, поставляемые из Европы** Поставляются подносы размеров 1100СТ, 1400СТ, 1600СТ и 1800СТ.
- Срок производства образца:** 10 рабочих дней, не считая срока доставки, начиная со дня получения готового к копированию графического дизайна.
- Срок выполнения заказа:** От 4 до 6 недель после утверждения макета и подтверждения заказа + срок перевозки и доставки.

- За каждый дополнительный образец, предоставляемый без подтверждения заказа, взимается *** (плюс стоимость доставки).
- Применяемый процесс печати индивидуализированного изображения на нижней стороне подноса:** Процесс четырехцветной печати обеспечивает возможность печати одноцветного или многоцветного изображения, а также воспроизведения фотографии. Подносы Camtread, поставляемые из США: рекомендуется индивидуализация нижней стороны белых подносов.

Размеры печатаемого изображения: изображение может занимать всю плоскую поверхность подноса, за исключением полей шириной 2,54 см вдоль наружных краев подноса.

Стоимость индивидуальной печати в расчете на каждый поднос

КОЛ-ВО ПОДНОСОВ КАЖДОГО РАЗМЕРА	ДОПОЛНИТЕЛЬНАЯ ПЛАТА
Подносы Camtread, поставляемые из США	***
72-144	***
145-288	***
289-432	***
433 и более	Бесплатно
Подносы Camtread, поставляемые из Европы	***
120 и более	***

Тиснение на резиновой поверхности

- Формат электронного файла:** Adobe Illustrator EPS.

Размеры тисненого изображения: изображение может занимать всю поверхность подноса, за исключением полей шириной 2,54 см вдоль внутренних краев подноса.

Стоимость индивидуального тиснения в расчете на каждый поднос

КОЛ-ВО ПОДНОСОВ КАЖДОГО РАЗМЕРА	ДОПОЛНИТЕЛЬНАЯ ПЛАТА
Подносы Camtread, поставляемые из США	***
72 и более	***
Подносы Camtread, поставляемые из Европы	***
156 и более	***

***Цены можно узнать у торгового представителя фирмы Cambro.

ПОДНОСЫ VERSA - ECOLOGIC SERIES

СВОЙСТВА

Материал	Натуральный материал + полиэстер
Поверхность	Гладкая
Характеристики	Очень высокие
Выступы для укладки в стопы	Да
Пригодность к машинной мойке	Пригодны к частой мойке
Устойчивость к воздействию химических веществ	Очень высокая
Скорость сушки	Очень высокая
Ударопрочность	Очень высокая
Устойчивость к поломке	Очень высокая
Устойчивость к царапанию	Очень высокая
Устойчивость к образованию пятен	Очень высокая
Термостойкость	от -40° до + 140°С†



HASAR GARANTISI

†İsıtmalı arabalarda kullanımı tavsiye edilmez.

РЕКОМЕНДУЕМОЕ ПРИМЕНЕНИЕ

Частая, интенсивная эксплуатация

- Больницы
- Школы
- Университеты
- Походные кухни, кафетерии, предприятия самообслуживания
- Военные кухни и столовые

Поставляются только из компании Cambro European Logistics (CEL) (Германия) и Cambro Özyay (Турция).

Минимальный заказ несладких позиций: 240 из продуктов животноводства.



Глубокие

Неглубокие



Низкопрофильный дизайн

С плоской кромкой

Произведено из смол, добытых из натуральных материалов.

В среднем на 20 % легче, чем стандартный поднос Versa. Облегчает и делает доставку удобнее.

Высококачественный поднос из полиэфирного волокна с упрочненными углами и краями гарантирует оптимальную защиту от повреждений.

GPE4002



Выступы обеспечивают устойчивое хранение подносов в стопах и необходимую циркуляцию воздуха.



КОД	РАЗМЕРЫ
Подносы Versa – глубокие	
VTE1418	35,5 x 45,7 cm
VTE3343	33 x 43
Подносы Versa – неглубокие	
VTE3253	32,5 x 53
VTE3753	37 x 53
Подносы Versa: низкопрофильный дизайн	
VTE3646C	35,5 x 45,7
Подносы Versa с плоской кромкой	
GPE0540	34,4 x 46
GPE3980	37 x 53
GPE4002	32,5 x 53
GPE4004	32,5 x 53

Шт. в упаковке: 12

*С армированными углами для автоматической укладки на конвейерную ленту посудомоечной машины.

**Шероховатая поверхность препятствует скольжению посуды. Не поставляется с узором A72.

***На изделиях угольно-черного цвета A72 при ненадлежащем использовании могут появиться царапины.



Индивидуализация дизайна: Цены можно узнать у торгового представителя фирмы Cambro.

Цвета подносов

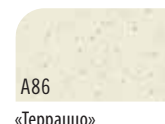
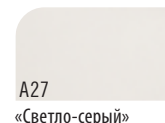

ПОДНОСЫ VERSA PLUS

СВОЙСТВА

Материал	SMC: усиленный стекловолокном полиэфир с высокими характеристиками
Поверхность	Гладкая
Характеристики	Очень высокие
Выступы для укладки в стопу	Да
Пригодность к машинной мойке	Пригодны к частой мойке
Устойчивость к воздействию химических веществ	Очень высокая
Скорость сушки	Очень высокая
Ударопрочность	Очень высокая
Устойчивость к поломке	Очень высокая
Устойчивость к царапанию	Очень высокая
Устойчивость к образованию пятен	Очень высокая
Термостойкость	от -40° до + 140° С±



Использование в тележке с подогревом не рекомендуется.

РЕКОМЕНДУЕМОЕ ПРИМЕНЕНИЕ

Частая, интенсивная эксплуатация

- Больницы
- Школы
- Университеты
- Походные кухни, кафетерии, предприятия самообслуживания
- Военные кухни и столовые

Поставляются только из компании Cambro European Logistics (CEL) (Германия) и Cambro Özay (Турция).

«СКЛАДСКИЕ АРТИКУЛЫ И ЦВЕТА НА ЕВРОПЕЙСКОМ СКЛАДЕ»

VT3646C, GP1070, GP4002, GP4004, VT1418: (S60)

Минимальный заказ несладких позиций: 240 из продуктов животноводства.



Глубокие

Неглубокие



Низкопрофильный дизайн

С плоской кромкой



GP4002

Легкость в уходе

Пригоден для мытья в посудомоечной машине по мере необходимости.

Выступы обеспечивают устойчивое хранение подносов в стопках и необходимую циркуляцию воздуха.

Долговечный

Повышенная стойкость к царапинам. Запатентованный материал снижает видимость царапин.

Упрочненные углы и края защищают и увеличивают прочность подноса.



S62

S60

Кирпично-красный

S61

Черный

Коричневый

КОД	РАЗМЕРЫ
Подносы Versa – глубокие	
VT1418	35,5 x 45,7 cm
VT3343	33 x 43
Подносы Versa – неглубокие	
VT2632	32,5 x 26,5
VT3253	32,5 x 53
VT3753	37 x 53
Подносы Versa: низкопрофильный дизайн	
VT3646C	35,5 x 45,7
Подносы Versa с плоской кромкой	
GP1070	32,5 x 26,5
GP3980	37 x 53
GP4002	32,5 x 53
GP4004	32,5 x 53

Шт. в упаковке: 12

ПОДНОСЫ ANTIBACTERIAL CAMGUARD® VERSA

СВОЙСТВА

Материал	SMC: усиленный стекловолокном полиэфир с высокими характеристиками
Поверхность	Гладкая
Характеристики	Очень высокие
Выступы для укладки в стопы	Да
Пригодность к машинной мойке	Пригодны к частой мойке
Устойчивость к воздействию химических веществ	Очень высокие
Скорость сушки	Очень высокие
Ударпрочность	Очень высокие
Устойчивость к поломке	Очень высокие
Устойчивость к царапанию	Очень высокие
Устойчивость к образованию пятен	Очень высокие
Термостойкость	от -40° до +140° C±



ПРОПОРЦИОНАЛЬНО

‡ Использование в тележке с подогревом не рекомендуется.

РЕКОМЕНДУЕМОЕ ПРИМЕНЕНИЕ

Частая, интенсивная эксплуатация

- Больницы
- Школы
- Университеты
- Походные кухни, кафетерии, предприятия самообслуживания
- Военные кухни и столовые

Поставляются только из компании Cambro European Logistics (CEL) (Германия) и Cambro Özyay (Турция).

Минимальный заказ нескладских позиций: 240 из продуктов животноводства.

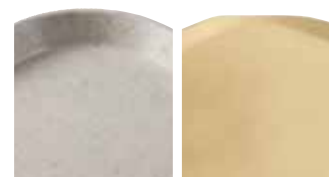

Глубокие

Низкопрофильный дизайн



С плоской кромкой



camguard
ANTIMICROBIAL TRAYS

Подносы обладают противомикробными характеристиками для защиты от развития плесени и вызывающих запахи бактерий. Защитное покрытие не смывается и не изнашивается в процессе эксплуатации.

Сравнение незащищенной поверхности и поверхности с защитным покрытием Camguard — через 1 сутки

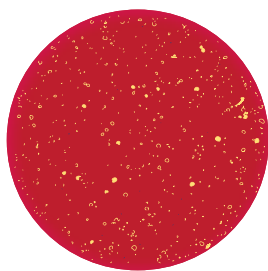

Без покрытия

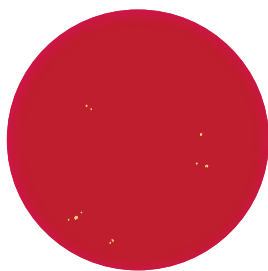

С защитным покрытием Camguard

КОД	РАЗМЕРЫ
Подносы Versa – глубокие	
VT1418AB	35,5 x 45,7 cm
VT3343AB	33 x 43
Подносы Versa: низкопрофильный дизайн	
VT3646CAB	35,5 x 45,7
VT3343CAB	32,9 x 43
Подносы Versa с плоской кромкой	
GP1070AB*	32,5 x 26,5
GP1080AB*	37 x 26,5
GP3980AB*	53 x 37
GP4002AB*	53 x 32,5

Шт. в кажд. упаковке: 12

* Конструкция с упрочненными углами для автоматической укладки в посудомоечных машинах конвейерного типа.



Уникальная низкопрофильная конструкция с оригинальными углами повышает эффективность использования места на подносе и обеспечивает комфорт клиентов во время приема пищи.



Упрочненные углы из полиэстера гарантируют оптимальную защиту углов и кромок.



Выступы обеспечивают устойчивое хранение подносов в стопах и необходимую циркуляцию воздуха.

Цвета подносов

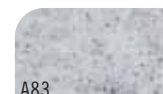

A83

«Гранит»

ПОДНОСЫ VERSA ИЗ ПОЛИЭФИРНОГО ВОЛОКНА С ДЕКОРАТИВНЫМ УЗОРОМ И ГЛАДКОЙ ИЛИ ШЕРОХОВАТОЙ ПОВЕРХНОСТЬЮ

СВОЙСТВА

Материал	SMC: усиленный стекловолокном полиэфир с высокими характеристиками + меламиновый поверхностный слой	SMC: усиленный стекловолокном полиэфир с высокими содержанием меламиновой смолы + шероховатое поверхностное покрытие
Поверхность	Гладкая	Шероховатая
Характеристики	Очень высокие	Очень высокие
Выступы для укладки в стопы	Да	Да
Пригодность к машинной мойке	Пригодны к частой мойке	Пригодны к частой мойке
Устойчивость к воздействию химических веществ	Очень высокая*	Высокая
Скорость сушки	Очень высокая	Очень высокая
Ударпрочность	Очень высокая	Очень высокая
Устойчивость к поломке	Очень высокая	Очень высокая
Устойчивость к царапанию	Очень высокая	Высокая
Устойчивость к образованию пятен	Очень высокая	Высокая
Термостойкость	от -40° до +90° C†	от -40° до +80° C†



С плоской кромкой



ПРОПОРЦИОНАЛЬНО

‡ Использование в тележке с подогревом не рекомендуется.

* Если вы пользуетесь оборудованием для термохимической дезинфекции, пожалуйста, свяжитесь с нами. Мы поможем вам выбрать поднос, подходящий к условиям эксплуатации на вашем предприятии.



ПРОПОРЦИОНАЛЬНО

Индивидуализация дизайна: Цены можно узнать у торгового представителя фирмы Cambro.

РЕКОМЕНДУЕМОЕ ПРИМЕНЕНИЕ

Частая, интенсивная эксплуатация

- Больницы
- Школы
- Университеты
- Походные кухни, кафетерии, предприятия самообслуживания
- Военные кухни и столовые

Поставляются только из компании Cambro European Logistics (CEL) (Германия) и Cambro Ozyay (Турция).

«СКЛАДСКИЕ АРТИКУЛЫ И ЦВЕТА НА ЕВРОПЕЙСКОМ СКЛАДЕ»

GP4002, GP4002NS: (B93)

Минимальный заказ нескладских позиций: 120 штук.

КОД	РАЗМЕРЫ	ШТ. В КАЖД. УПАКОВКЕ
Гладкой - с плоской кромкой		
GP0540†	46 x 34,4 см	12
GP3980†	53 x 37	12
GP4002†	53 x 32,5	12
GP4004	53 x 32,5	12
Шероховатой** - с плоской кромкой		
GP3980NS†	53 x 37	12
GP4002NS†	53 x 32,5	12
GP0540NS†	46 x 34,4	12
GP1080NS†	37 x 26,5	12

** Доступно только в цветах: B22, B93, B99, B100.

† С армированными углами для автоматической укладки на конвейерную ленту посудомоечной машины.

Узоры и фоновые цвета подносов

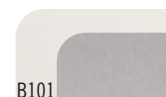

B101
«Крацованная сталь» на светло-сером фоне



B27
Светло-серый на светло-сером фоне



B95
Белизна Pebbled на светло-сером фоне

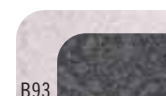

B93
«Титан» на фоне «Гранит»



B100
«Черная галька» на фоне «Терраццо»

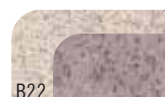

B22
«Сахара» на фоне «Сахара»



B99
«Черная галька» на светло-сером фоне

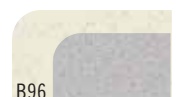

B96
Белизна Pebbled на фоне «Терраццо»



ПОДНОСЫ VERSA ИЗ ПОЛИЭФИРНОГО ВОЛОКНА С ГЛАДКОЙ ПОВЕРХНОСТЬЮ

СВОЙСТВА

Материал	SMC: усиленный стекловолокном полиэфир с высокими характеристиками
Поверхность	Гладкая
Характеристики	Очень высокие
Выступы для укладки в стопы	Да
Пригодность к машинной мойке	Пригодны к частой мойке
Устойчивость к воздействию химических веществ	Очень высокая
Скорость сушки	Очень высокая
Ударопрочность	Очень высокая
Устойчивость к поломке	Очень высокая
Устойчивость к царапанию	Очень высокая
Устойчивость к образованию пятен	Очень высокая
Термостойкость*	от -40° до + 140°С ‡



ПРО-ПОРЦИОНАЛЬНО

‡Использование в тележке с подогревом не рекомендуется.

Индивидуализация дизайна: см. стр. 204.

*Индивидуализация дизайна, термостойкость: 90°С.

РЕКОМЕНДУЕМОЕ ПРИМЕНЕНИЕ

Частая, интенсивная эксплуатация

- Больницы
- Школы
- Университеты
- Походные кухни, кафетерии, предприятия самообслуживания
- Военные кухни и столовые



Глубокие

Неглубокие

«СКЛАДСКИЕ АРТИКУЛЫ И ЦВЕТА НА ЕВРОПЕЙСКОМ СКЛАДЕ»

VT1418 VT2632: (A72), (A83)
VT3253: (A72), (A83), (A86) VT3343: (A72)
VT3753: (A83) VT3646C: (A72)



Низкопрофильный дизайн

С плоской кромкой

Минимальный заказ нескладских позиций: 120 штук.

Поставляются только из компании Cambro European Logistics (CEL) (Германия) и Cambro Özay (Турция).

КОД	РАЗМЕРЫ	ШТ. В КАЖД. УПАКОВКЕ
Подносы Versa – глубокие		
VT1216	30,5 x 41,5 cm	12
VT1418	35,5 x 45,7	12
VT1418TR – Трапецевидные	35,5 x 45,7	12
VT1520	38 x 51,5	12
VT3343	33 x 43	12

Подносы Versa – глубокие



КОД	РАЗМЕРЫ	ШТ. В КАЖД. УПАКОВКЕ
Подносы Versa – неглубокие		
VT2632	32,5 x 26,5 cm	12
VT3253	32,5 x 53	12
VT3753	37 x 53	12
VT3853	37,5 x 53	12

Подносы Versa – неглубокие

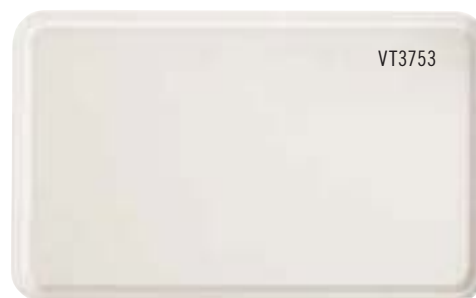

КОД	РАЗМЕРЫ	ШТ. В КАЖД. УПАКОВКЕ
Подносы Versa: низкопрофильный дизайн		
VT3646C	35,5 x 45,7 cm	12
VT3343C	33 x 43	12

Подносы Century™ Versa – низкопрофильный дизайн



VT3646C

Новаторский низкопрофильный дизайн кромок и углов увеличивает полезную площадь поверхности подноса и делает поднос более удобным для пользователей во время еды.

ПОДНОСЫ VERSA ИЗ ПОЛИЭФИРНОГО ВОЛОКНА С ГЛАДКОЙ ПОВЕРХНОСТЬЮ

КОД	РАЗМЕРЫ	ШТ. В КАЖД. УПАКОВКЕ
Подносы Versa с плоской кромкой		
GP0540*	46 x 34,4 cm	12
GP1070*	32,5 x 26,5	12
GP1080*	37 x 26,5	12
GP3074	45 x 32	12
GP3788	39 x 51	12
GP3980*	53 x 37	12
GP4002*	53 x 32,5	12
GP4004**	53 x 32,5	12
GP4701	42,5 x 32,5	12
GP4709	46 x 32,5	12
GP4856*	34,5 x 23	12

*С армированными углами для автоматической укладки на конвейерную ленту посудомоечной машины.

**Шероховатая поверхность препятствует скольжению посуды. Не поставляется с узором A72.

«СКЛАДСКИЕ АРТИКУЛЫ И ЦВЕТА НА ЕВРОПЕЙСКОМ СКЛАДЕ»

GP0540: (A22), (A27), (A72), (A83), GP1070: (A27), (A33) GP3980: (A27), (A36), (A83), (A86)

GP4002: (A21), (A22), (A27), (A33), (A36), (A72), (A83), (A86) GP4210: (A27), (A83), (A86)

GP4701: (A27), (A33), (A72), (A83), (A86) GP4709: (A27) GP55653: (A72)

Минимальный заказ нескладских позиций: 120 штук.

КОД	РАЗМЕРЫ	ШТ. В КАЖД. УПАКОВКЕ
Подносы Versa для кафе		
GP55653	40 x 27 cm	12
GP55702	26 x 20	12
GP55703	29 x 21	12

Поставляются только из компании Cambro European Logistics (CEL) (Германия) и Cambro Özyay (Турция).

КОД	РАЗМЕРЫ	ШТ. В КАЖД. УПАКОВКЕ
Компактные подносы Versa		
GP4210 – Трапециевидные	48 x 34 cm	12
GP4410 – Трапециевидные	32,5 x 42,5	12
GP4853	42,4 x 32,5	12



Для шестиугольных столов со стороной 70 cm GP4210



Для квадратных столов 80 x 80 cm GP4210



Для круглых столов диам. 135 cm GP4853



Для квадратных столов 95 x 95 cm GP4853

Подносы Versa с плоской кромкой



Цвета подносов

A19

Серый цвет Pebbled*

A21

«Мокко в крапинку»

A22

«Сахара»

A25

«Волшебный желтый»

A26

«Волшебный мятно-зеленый»

A27

«Светло-серый»

A33

«Жемчужно-белый»

A36

«Синий в крапинку»

A72

«Угльно-черный»

A83

«Гранит»

A86

«Терраццо»

Подносы Versa для кафе



Компактные подносы Versa



Подносы Versa VT/GP из полиэфирного волокна не рекомендуется использовать в тележках с подогревом. С любыми вопросами, относящимися к предусмотренному или какому-либо специализированному применению подносов обращайтесь в отдел обслуживания клиентов компании Cambro или компании Presswerk Köngen GmbH. Компания Cambro предоставит вам четкие инструкции по надлежащему использованию подносов, соблюдение которых позволит вам максимально продлить срок эксплуатации нашей продукции.

*На изделиях серый цвет pebbled A19 и угльно-черного A72 при ненадлежащем использовании могут появиться царапины.

ПОДНОСЫ VERSA LITE ИЗ ПОЛИЭФИРНОГО ВОЛОКНА С ГЛАДКОЙ ПОВЕРХНОСТЬЮ

СВОЙСТВА

Материал	SMC: усиленный стекловолокном полиэфир со стандартными характеристиками
Поверхность	Гладкая
Характеристики	Очень высокие
Выступы для укладки в стопы	Да
Пригодность к машинной мойке	Пригодны к нормальной мойке
Устойчивость к воздействию химических веществ	Высокая
Скорость сушки	Очень высокие
Ударопрочность	Высокая
Устойчивость к поломке	Высокая
Устойчивость к царапанию	Высокая
Устойчивость к образованию пятен	Высокая
Термостойкость*	от -40° до +130° С‡



ПРОПОРЦИОНАЛЬНО

‡Использование в тележке с подогревом не рекомендуется.

Индивидуализация дизайна: см. стр. 204.

*Индивидуализация дизайна, термостойкость: 90°С.

РЕКОМЕНДУЕМОЕ ПРИМЕНЕНИЕ

Умеренно интенсивная эксплуатация в условиях экономии средств

- Школы
- Университеты
- Походные кухни, кафетерии, предприятия самообслуживания
- Военные кухни и столовые
- Обслуживание в номерах гостиниц

Поставляются только из компании Cambro European Logistics (CEL) (Германия) и Cambro Özyay (Турция).

Минимальный заказ нескладских позиций: 120 штук.

«СКЛАДСКИЕ АРТИКУЛЫ И ЦВЕТА НА ЕВРОПЕЙСКОМ СКЛАДЕ»

GL0540: (A22), (A27) GL1070: (A27)

GL3980: (A20)

GL4002: (A20), (A21), (A22), (A27), (A83), (A86)

GL4701: (A27)



Глубокие

Неглубокие



С плоской кромкой

С плоской кромкой



Низкий профиль
Плоские кромки

КОД	РАЗМЕРЫ
Подносы Versa с плоской кромкой	
GL0540†	46 x 34,4 cm
GL1070†	32,5 x 26,5
GL1080†	37 x 26,5
GL3074	45 x 32
GL3980†	53 x 37
GL4002†	53 x 32,5
GL4060	40 x 60
GL4701	42,5 x 32,5
GL4709	46 x 32,5

Шт. в кажд. упаковке: 12

†С армированными углами для автоматической укладки на конвейерную ленту посудомоечной машины.

Подносы Versa с плоской кромкой



GL4002

Компактные подносы Versa

КОД	РАЗМЕРЫ
Компактные подносы Versa	
GL4210 – Трапециевидные	48 x 34 cm

Шт. в кажд. упаковке: 12



Для шестиугольных столов со стороной 70 cm
GL4210



Для квадратных столов 80 x 80 cm
GL4210



GL4210

ПОДНОСЫ VERSA LITE ИЗ ПОЛИЭФИРНОГО ВОЛОКНА С ГЛАДКОЙ ПОВЕРХНОСТЬЮ

КОД	РАЗМЕРЫ
Компактные подносы Versa	
VL1014	27 x 35 cm
VL1216	30,5 x 41,5
VL3343	33 x 43
VL1418	35,5 x 45,7

Шт. в кажд. упаковке: 12

Глубокие подносы Versa



VL1418

Поставляются только из компании Cambro European Logistics (CEL) (Германия) и Cambro Ozyay (Турция).

Минимальный заказ нескладских позиций: 120 штук.

«СКЛАДСКИЕ АРТИКУЛЫ И ЦВЕТА НА ЕВРОПЕЙСКОМ СКЛАДЕ»

VL1418: (A20), (A21), (A22), (A27)

VL3253: (A20), (A21), (A33), (A86)

VL3343: (A20), (A21)

VL3343C: (A20)

VL3753, VL3646C: (A27)

КОД	РАЗМЕРЫ
Подносы Versa – Низкопрофильные подносы с плоскими кромками	
GL220P	32,5 x 53 cm
GL210P	37 x 53

Шт. в кажд. упаковке: 12

Подносы Versa – Низкопрофильные подносы с плоскими кромками



GL210P

GL220P

Цвета подносов

A08

Песочный в крапинку

A20

«Дымчатый в крапинку»

A21

«Мокко в крапинку»

A22

«Сахара»

A27

«Светло-серый»

A33

«Жемчужно-белый»

A83

«Гранит»

A86

«Терраццо»

КОД	РАЗМЕРЫ
Подносы Versa – Неглубокие	
VL2632	32,5 x 26,5 cm
VL3253	32,5 x 53
VL3753	37 x 53

Шт. в кажд. упаковке: 12

Подносы Versa – Неглубокие



VL3753

Низкопрофильные подносы Versa

КОД	РАЗМЕРЫ
Низкопрофильные подносы Versa	
VL3646C	35,5 x 45,7 cm
VL3343C	33 x 43

Шт. в кажд. упаковке: 12



VL3646C



Новаторский низкопрофильный дизайн кромки и углов увеличивает полезную площадь поверхности подноса и делает поднос более удобным для пользователей во время еды.

ПОДНОСЫ CENTURY™ FUN — ПРИДАЙТЕ СТОЛУ ЖИВОПИСНЫЙ ВИД С ПОМОЩЬЮ ПЕСТРЫХ ПОДНОСОВ

СВОЙСТВА

	Подносы Versa	Подносы Versa Lite
Материал	SMC: усиленный стекловолокном полиэфир с высокими характеристиками	SMC: усиленный стекловолокном полиэфир со стандартными характеристиками
Поверхность	Гладкая	Гладкая
Характеристики	Очень высокие	Очень высокие
Выступы для укладки в стопы	Да	Да
Пригодность к машинной мойке	Пригодны к частой мойке	Пригодны к нормальной мойке
Устойчивость к воздействию химических веществ	Очень высокие	Высокая
Скорость сушки	Очень высокие	Очень высокие
Ударопрочность	Очень высокие	Высокая
Устойчивость к поломке	Очень высокие	Высокая
Устойчивость к царапанию	Очень высокие	Высокая
Stain Resistance	Очень высокие	Высокая
Heat Resistance	от -40° до +90° C†	от -40° до +90° C†



Глубокие

Низкопрофильный дизайн

РЕКОМЕНДУЕМОЕ ПРИМЕНЕНИЕ

Частая, интенсивная эксплуатация

- Больницы
- Школы
- Университеты
- Походные кухни, кафетерии, предприятия самообслуживания
- Военные кухни и столовые

†Использование в тележке с подогревом не рекомендуется.

Индивидуализация дизайна: см. стр. 204.

* Индивидуализация дизайна, термостойкость: 90°C.



Подносы Century Fun предназначены для интенсивного использования. Подносы Century Fun обладают высокой стойкостью к царапинам и химическим веществам, образованию пятен и надломов. Подберите подносы по цвету к интерьеру (посуде, мебели, стенам и т. п.).



VT3646C

Упрочненные углы из полиэстера гарантируют оптимальную защиту углов и кромок.

Выступы обеспечивают устойчивое хранение подносов в стопах и необходимую циркуляцию воздуха.

Пространство между подносами обеспечивает циркуляцию воздуха для быстрой сушки и идеальной укладки.

ПОДНОСЫ CENTURY™ FUN — ПРИДАЙТЕ СТОЛУ ЖИВОПИСНЫЙ ВИД С ПОМОЩЬЮ ПЕСТРЫХ ПОДНОСОВ



Индивидуализация дизайна

Возможно выполнить индивидуальное оформление в любом из цветов системы PMS по вашему выбору.

Минимальное количество: 120 штук.

См. процедуру индивидуального оформления и перечень доступных цветов в разделе "Индивидуальное оформление".

За помощью обращайтесь к представителю компании Cambro.

Поставляются только из компании Cambro European Logistics (CEL) (Германия) и Cambro Özyay (Турция).

Минимальный заказ нескладских позиций: 120 штук.

«СКЛАДСКИЕ АРТИКУЛЫ И ЦВЕТА НА ЕВРОПЕЙСКОМ СКЛАДЕ»

VL3343C, VL3646C, VT3343C, VT3646C: (F01), (F02), (F04), (F06), (F07), (F08), (F09), (F10), (F87), (F88), (F89)

КОД	РАЗМЕРЫ	ШТ. В КАЖД. УПАКОВКЕ
Подносы Versa		
VT1418	35,5 x 45,7 cm	12
VT3343C	33 x 43	12
VT3646C	35,5 x 45,7	12
Подносы Versa Lite		
VL1418	35,5 x 45,7	12
VL3343C	33 x 43	12
VL3646C	35,5 x 45,7	12

«Шалфей» на белом фоне (F01)



«Малина» на белом фоне (F02)



«Виноград» на белом фоне (F03)



«Жемчужно-серый» на белом фоне (F04)



New!
Водный голубой (F06)

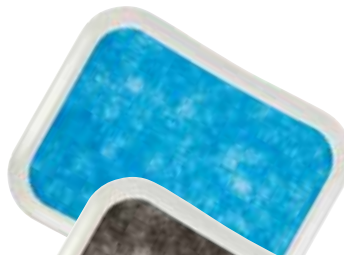

New!
Черный (F07)



New!
Изумрудно-зеленый (F08)



New!
Черносливовый (F09)



New!
Оранжево-розовый (F10)



New!
Светлый дуб (F86)



New!
Коричневый дуб (F87)



New!
Красильный дуб (F88)



New!
Светло-оливковый (F89)



New!
Коричнево-оливковый (F90)



НЕСКОЛЬЗЯЩИЕ ПОДНОСЫ ИЗ NON-SKID VERSA LITE

СВОЙСТВА

Материал	SMC: усиленный стекловолокном полиэфир со стандартными характеристиками
Поверхность	Шероховатая
Характеристики	Очень высокие
Выступы для укладки в стопы	Да
Пригодность к машинной мойке	Пригодны к нормальной мойке
Устойчивость к воздействию химических веществ	Высокая
Скорость сушки	Очень высокие
Ударопрочность	Высокая
Устойчивость к поломке	Высокая
Устойчивость к царапанию	Высокая
Устойчивость к образованию пятен	Высокая
Термостойкость*	от -40° до +80° C±



ПРОПОРЦИОНАЛЬНО

‡ Не рекомендуется использовать в тележках с подогревом.

Индивидуализация дизайна: Цены можно узнать у торгового представителя фирмы Cambro.

* Индивидуализация дизайна, термостойкость: 90°C.

РЕКОМЕНДУЕМОЕ ПРИМЕНЕНИЕ

Умеренно интенсивная эксплуатация в условиях экономии средств

- Больницы
- Школы
- Университеты
- Походные кухни, кафетерии, предприятия самообслуживания
- Военные кухни и столовые
- Развозка блюд по заказу / круизные судна
- Обслуживание в номерах гостиниц

Поставляются только из компании Cambro European Logistics (CEL) (Германия) и Cambro Özyay (Турция).

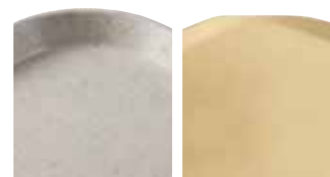

Глубокие

С плоской кромкой



С плоской кромкой



Упрочненные углы из полиэстера обеспечивают оптимальную защиту углов и кромок.

Минимальный заказ нескладских позиций: 120 штук.

«СКЛАДСКИЕ АРТИКУЛЫ И ЦВЕТА НА ЕВРОПЕЙСКОМ СКЛАДЕ»

GL4002NS: (B22)



Выступы обеспечивают устойчивое хранение подносов в стопах и необходимую циркуляцию воздуха.



Подносы Versa Lite Century имеют низкие кромки и эргономичные углы для максимального комфорта.



Подносы с шероховатой поверхностью обеспечивают надежный захват.

Цвета подносов

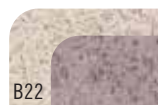

B22

«Сахара» на фоне «Сахара»



B14

«Титан» на сером в крапинку фоне



B11

«Сахара» на жемчужно-белом фоне



B99

«Черная галька» на светло-сером фоне

КОД	РАЗМЕРЫ
Подносы Versa Lite – глубокие	
VL1418NS	35,5 x 45,7 cm
VL3343NS	33 x 43
Подносы Versa Lite: низкопрофильный дизайн	
VL3646CNS	35,5 x 45,7
VL3343CNS	33 x 43
Подносы Versa Lite с плоской кромкой	
GL3980NS*	53 x 37
GL4002NS*	53 x 32,5

Шт. в кажд. упаковке: 12

* Конструкция с упрочненными углами для автоматической укладки в посудомоечные машинах конвейерного типа.

ПОДНОСЫ VERSA LITE ИЗ ПОЛИЭФИРА С ШЕРОХОВАТОЙ РЕЗИНОВОЙ ПОВЕРХНОСТЬЮ

СВОЙСТВА

Материал	SMC: усиленный стекловолокном полиэфир со стандартными характеристиками + резиновая шероховатая поверхность
Поверхность	Резиновое шероховатое покрытие
Характеристики	Очень высокие
Выступы для укладки в стопы	Да
Пригодность к машинной мойке	Пригодны к нормальной мойке
Устойчивость к воздействию химических веществ	Высокая
Скорость сушки	Очень высокая
Ударопрочность	Высокая
Устойчивость к поломке	Высокая
Устойчивость к царапанию	Высокая
Устойчивость к образованию пятен	Высокая
Термостойкость	от -40° до +100° С†



†Использование в тележке с подогревом не рекомендуется.

РЕКОМЕНДУЕМОЕ ПРИМЕНЕНИЕ

Умеренно интенсивная эксплуатация в условиях экономии средств

- Обслуживание банкетов
- Рестораны, кафе
- Бары, клубы
- Развозка блюд по заказу
- Пивные

Поставляются только из компании Cambro European Logistics (CEL) (Германия) и Cambro Özyay (Турция).

Минимальный заказ нескладских позиций: 120 штук.

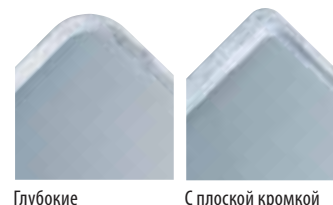

Глубокие

С плоской кромкой

«СКЛАДСКИЕ АРТИКУЛЫ И ЦВЕТА НА ЕВРОПЕЙСКОМ СКЛАДЕ»

GL1070RNS: (A83)

GL4002RNS: (A83), (A87)



КОД	ДИАМ./ РАЗМЕРЫ	ШТ. В КАЖД. УПАКОВКЕ
Глубокие подносы Versa		
VL1418RNS	35,5 x 45,7 cm	12
Подносы Versa с плоской кромкой		
GL1070RNS*	32,5 x 26,5	12
GL4002RNS*	53 x 32,5	12
GL3980RNS*	53 x 37	12
Подносы Versa для кафе		
VL2129RNS	21 x 29	12
VL3200RNS	ø 32	12
VL3600RNS	ø 36	12

*С армированными углами для автоматической укладки на конвейерную ленту посудомоечной машины.

Узоры и фоновые цвета подносов:

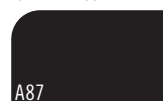

A87

Черный



A83

Серый на гранитном фоне

ПОДНОСЫ САМТРАУ® ИЗ СТЕКЛОПЛАСТИКА С ГЛАДКОЙ ПОВЕРХНОСТЬЮ

СВОЙСТВА

Материал	Многослойный стеклопластик + полиэфирная смола
Поверхность	Гладкая
Характеристики	Очень высокие
Выступы для укладки в стопы	Да
Пригодность к машинной мойке	Пригодны к частой мойке
Устойчивость к воздействию химических веществ	Высокая
Скорость сушки	Очень высокая
Ударопрочность	Очень высокая
Устойчивость к поломке	Очень высокая
Устойчивость к царапанию	Очень высокая
Устойчивость к образованию пятен	Очень высокая
Термостойкость	от -10° до +100° С†

† Все стандартные цвета и узоры.

Δ Все стандартные цвета и узоры, кроме узора «Салфеточка».

*Заказное изделие, нет на складе — возврату не подлежит.



#Использование в тележке с подогревом не рекомендуется.
Индивидуализация дизайна: см. стр. 204.

РЕКОМЕНДУЕМОЕ ПРИМЕНЕНИЕ

Частая, интенсивная эксплуатация

- Больницы
- Школы
- Университеты
- Походные кухни, кафетерии, предприятия самообслуживания
- Военные кухни и столовые
- Обслуживание в номерах гостиниц

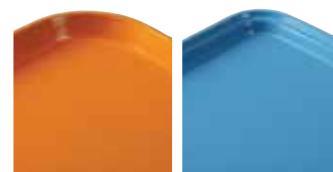

Глубокие

Неглубокие

«СКЛАДСКИЕ АРТИКУЛЫ И ЦВЕТА НА ЕВРОПЕЙСКОМ СКЛАДЕ»

1216: (204)



КОД	РАЗМЕРЫ	ШТ. В КАЖД. УПАКОВКЕ
Прямоугольные - Глубокие		
810†	20,5 x 25 cm	12
915†	22 x 38	12
926*†	22,5 x 65 x 2,5	12
1014†	27 x 35	12
1015*Δ	26 x 38	24
1116*Δ	27,5 x 40,5	24
1216†	30,5 x 41,5	12
1313†	33 x 33	12
1318*†	32 x 45 x 3	12
1418†	35,5 x 45,7	12
1520†	38 x 51,5	12
1622†	40,5 x 56	12
16225*†	42 x 57	12
1826†	45,5 x 65,5	6
Прямоугольные неглубокие подносы		
46†	11 x 15	12
57*†	12,5 x 18	12
2025*†	53 x 65	6



ПОДНОСЫ САМТРАУ® ИЗ СТЕКЛОПЛАСТИКА С ГЛАДКОЙ ПОВЕРХНОСТЬЮ

СВОЙСТВА

Материал	Многослойный стеклопластик + полиэфирная смола + алюминиевая арматура
Поверхность	Гладкая
Характеристики	Очень высокие
Выступы для укладки в стопу	Да
Пригодность к машинной мойке	Пригодны к частой мойке
Устойчивость к воздействию химических веществ	Высокая
Скорость сушки	Очень высокая
Ударопрочность	Очень высокая
Устойчивость к поломке	Очень высокая
Устойчивость к царапанию	Очень высокая
Устойчивость к образованию пятен	Очень высокая
Термостойкость	от -10° до +100° С‡

†Цвета и узоры группы I и узоры группы III.

‡Цвета и узоры группы I, кроме узора «Долли», и узоры группы III.

*Заказное изделие, нет на складе – возврату не подлежит.

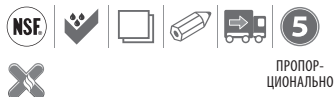

РЕКОМЕНДУЕМОЕ ПРИМЕНЕНИЕ

Частая, интенсивная эксплуатация

- Больницы
- Школы
- Университеты
- Походные кухни, кафетерии, предприятия самообслуживания
- Военные кухни и столовые
- Обслуживание в номерах гостиниц

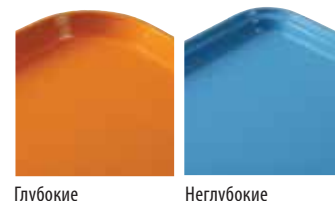

Глубокие

Неглубокие



КОД	ДИАМ./РАЗМЕРЫ	ШТ. В КАЖД. УПАКОВКЕ
Глубокие трапециевидные подносы		
1418TR*†	35,5 x 45,7 cm	12
1422TR*†	35,5 x 56	12
Неглубокие трапециевидные подносы		
1520TR*†	37 x 49,5	12
Неглубокие овальные подносы		
2500*Δ	49 x 61	6
2700*Δ	56 x 68,5	6
Глубокие круглые подносы		
900*Δ	∅ 23	12
1000*Δ	∅ 25,5	12
1100Δ	∅ 28	12
1200*Δ	∅ 30,5	12
1300*Δ	∅ 33	12
1400Δ	∅ 35,5	12
1600Δ	∅ 40,5	12
Неглубокие круглые подносы		
1550*Δ	∅ 40,5	12
1950*Δ	∅ 49,5	12



ПОДНОСЫ САМТРАУ® ИЗ СТЕКЛОПЛАСТИКА С ГЛАДКОЙ ПОВЕРХНОСТЬЮ

СВОЙСТВА

Материал	Многослойный стеклопластик + полиэфирная смола
Поверхность	Гладкая
Характеристики	Очень высокие
Выступы для укладки в стопы	Да
Пригодность к машинной мойке	Пригодны к частой мойке
Устойчивость к воздействию химических веществ	Высокая
Скорость сушки	Очень высокая
Ударопрочность	Очень высокая
Устойчивость к поломке	Очень высокая
Устойчивость к царапанию	Очень высокая
Устойчивость к образованию пятен	Очень высокая
Термостойкость	от -10° до +100° С±

*Заказное изделие, нет на складе – возврату не подлежит.

❖ Выпускаются только в цветах группы I.

Модели 1418Н и 1520Н выпускаются только в цветах группы I и защищены пропорциональной гарантией от заводских дефектов сроком на 2 года.

Зарегистрировано Национальным санитарным фондом только для непрямого контакта с пищей.

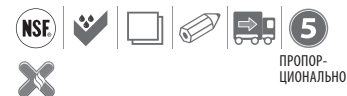

✂ Использование в тележке с подогревом не рекомендуется.

Индивидуализация дизайна: см. стр. 204. Для моделей 1418Н и 1520Н применяется только четырехцветная печать. см. подробнее в разделе «Индивидуализация дизайна» о подносах из стекловолокна.

РЕКОМЕНДУЕМОЕ ПРИМЕНЕНИЕ

Частая, интенсивная эксплуатация

- Больницы
- Школы
- Университеты
- Походные кухни, кафетерии, предприятия самообслуживания
- Военные кухни и столовые
- Обслуживание в номерах гостиниц

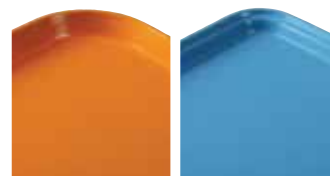

Глубокие

Неглубокие

«СКЛАДСКИЕ АРТИКУЛЫ И ЦВЕТА НА ЕВРОПЕЙСКОМ СКЛАДЕ»

1418Н: (110), (199), (538)

3242: (110)

3253: (110), (148)



1418Н



КОД	РАЗМЕРЫ	ШТ. В КАЖД. УПАКОВКЕ
Глубокие прямоугольные подносы метрических размеров		
1313	33 x 33 cm	12
3242	31,9 x 41,9	12
3853*	37,5 x 53	12
Неглубокие прямоугольные подносы метрических размеров		
2632*	26,5 x 32,5	12
3046*	30 x 46	12
3253*	32,5 x 53	12
3343	33 x 43	12
3753*	37 x 53	12
Подносы Camtrays® с ручками		
1418Н*❖	35,5 x 45,7	12
1520Н*❖	38 x 51,5	12

ЦВЕТА ПОДНОСОВ САМТРАУ® ГРУППЫ I

Цвета приводятся в последовательности, соответствующей английскому алфавиту. См. также перечень цветов по номерам на следующей странице.



Амазонский синий



«Древний пергамент»



Лаврово-коричневый



Черный



Розоватый



Бразильский коричневый



Вино-бордовый



Красный «Cambro»



Желтый «Камея»



Вишнево-красный



Цитрусовый оранжевый



Сливочный белый



Темно-персиковый



Пустынный бронзовый



Золотой песок



Насыщенный красный



Виноградный



Голубой «Горизонт»



Зеленовато-лимонный



Празднично-лимонный



Светло-персиковый



«Лайм»



Горчичный



Оливково-зеленый



Оранжевый «Шик»



Жемчужно-серый



Малиново-сливочный



Насыщенный ржавый



Голубой «Яйцо малиновки»



Шервудский зеленый



«Красный сигнал»



Небесно-голубой



Синеvато-серый



Замшево-коричневый



Серо-коричневый



Лазоревый



Тосканский золотой

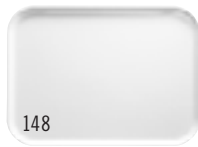

Белый

В процессе печати каталога цвета могут быть переданы неточно.
За образцами цветов обращайтесь в фирму Cambro или к ее представителю.

УЗОРЫ ПОДНОСОВ САМТРАУ® ГРУППЫ I

«Галактика»

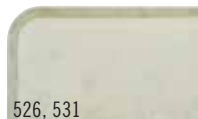

526, 531
«Древний пергамент»
(523 золотой, 531 серебряный)

«Водоворот»



270
Черный и золотой NR



277
Серый NR

«Салфеточка»



241
«Древний пергамент» NR

«Абстрактный»



214
Бронзовый NR



215
Серый NR

NR Подносы возврату не подлежат.



ТЕКСТУРЫ ПОДНОСОВ САМТРАУ ГРУППЫ III

«Дерево»



308
«Бирманский тик» NR



304
«Сельский дуб» NR



301
«Темное плетение» NR



309
«Яванский тик» NR

«Полотно»



329
«Тоффи» NR



302
«Светлое плетение» NR



303
«Светлый брус» NR



307
«Светлый вяз» NR



204
«Ротанг» NR

NR Подносы возврату не подлежат.

ЦВЕТА ПОДНОСОВ САМТРАУ ГРУППЫ I: ПЕРЕЧЕНЬ ПО НОМЕРАМ

«Древний пергамент» (101),
«Пустынный бронзовый» (104),
«Голубой горизонт» (105),
светло-персиковый (106),
жемчужно-серый (107),
черный (110), лайм (113),
«Бразильский коричневый» (116),
темно-персиковый (117),
«Шервудский зеленый» (119),

«Амазонский синий» (123), белый (148),
«Тосканский золотой» (171),
небесно-голубой (177),
серо-коричневый (199),
«Цитрусовый оранжевый» (220),
насыщенный красный (221),
«Оранжевый шик» (222),
синева-серый (401), розоватый (409),
малиново-сливочный (410),

лазоревый (414),
оливково-зеленый (428),
зеленовато-лимонный (429),
насыщенный ржавый (501),
горчичный (504),
вишнево-красный (505),
замшево-коричневый (508),
«Красный сигнал» (510),
лаврово-коричневый (513),

«Золотой песок» (514),
голубой «Яйцо малиновки» (518),
красный «Cambro» (521),
винно-бордовый (522),
празднично-лимонный (536),
желтый «Камея» (537),
сливочный белый (538),
виноградный (551).

В процессе печати каталога цвета могут быть переданы неточно.
За образцами цветов обращайтесь в фирму Cambro или к ее представителю.

ПОДНОСЫ CAMTRAY® СЕРИИ VERSA С ШЕРОХОВАТОЙ ПОВЕРХНОСТЬЮ

- Подносы Camtray с шероховатой поверхностью способствуют повышению безопасности доставки блюд.
- Выступы обеспечивают устойчивое хранение подносов в стопах и необходимую циркуляцию воздуха.
- Устойчивость к воздействию температуры в пределах от -40 до +80°C.‡
- Контурные ручки обеспечивают безопасную и элегантную доставку пищи.

Цвета:
 черный с узором «Черная галька» (382),
 жемчужно-серый с узором «Титан» (381),
 цвет слоновой кости с узором «Сахара» (380).

Нескользящие подносы Versa Camtrays защищены патентом США D 683,191 S.



ПРОПОРЦИОНАЛЬНО

Индивидуализация дизайна: Цены можно узнать у торгового представителя фирмы Cambro.

‡Не рекомендуется использовать в тележках с подогревом.



Глубокие

С плоской кромкой

1418VCH



1418VC

черный с узором «Черная галька» (382)

жемчужно-серый с узором «Титан» (381)

цвет слоновой кости с узором «Сахара» (380)

КОД	РАЗМЕРЫ	ШТ. В КАЖД. УПАКОВКЕ
Поднос Camtray серии Versa с шероховатой поверхностью		
1418VC	35,5 x 45,7 cm	12
1520VC	38 x 51	12
Нескользящие подносы Versa Camtrays с ручками		
1418VCH	35,5 x 45,7	12
1520VCRST	38 x 51	12

ПОДНОСЫ ДЛЯ ДИЕТИЧЕСКОГО ПИТАНИЯ

СВОЙСТВА

Материал	Многослойный стеклопластик + полиэфирная смола
Поверхность	Гладкая
Характеристики	Очень высокие
Выступы для укладки в стопы	Да
Пригодность к машинной мойке	Пригодны к частой мойке
Устойчивость к воздействию химических веществ	Высокая
Скорость сушки	Очень высокая
Ударопрочность	Очень высокая
Устойчивость к поломке	Высокая
Устойчивость к царапанию	Высокая
Устойчивость к образованию пятен	Очень высокая
Термостойкость	от -10° до +100°С‡

‡Использование в тележке с подогревом не рекомендуется.

РЕКОМЕНДУЕМОЕ ПРИМЕНЕНИЕ

Частая, интенсивная эксплуатация

- Больницы
- Школы
- Университеты
- Походные кухни, кафетерии, предприятия самообслуживания
- Военные кухни и столовые
- Обслуживание в номерах гостиниц

Все стандартные подносы гарантируются на один год.

*Заказное изделие, нет на складе — возврату не подлежит.



ПРОПОРЦИОНАЛЬНО



Неглубокие



ПОДНОСЫ CAMLITE®

СВОЙСТВА

Материал	Многослойный стеклопластик + полиэфирная смола
Поверхность	Гладкая
Характеристики	Очень высокие
Выступы для укладки в стопы	Да
Пригодность к машинной мойке	Пригодны к частой мойке
Устойчивость к воздействию химических веществ	Высокая
Скорость сушки	Очень высокая
Ударопрочность	Очень высокая
Устойчивость к поломке	Высокая
Устойчивость к царапанию	Высокая
Устойчивость к образованию пятен	Очень высокая
Термостойкость	от -10° до +100°С‡

‡Использование в тележке с подогревом не рекомендуется.

РЕКОМЕНДУЕМОЕ ПРИМЕНЕНИЕ

Частая, интенсивная эксплуатация

- Больницы
- Школы
- Университеты
- Походные кухни, кафетерии, предприятия самообслуживания
- Военные кухни и столовые
- Обслуживание в номерах гостиниц

Цвета: «Красная роза» (163), желтый (145), зеленый (162), голубой (142), бронзовый (161), «Белая сталь» (676), «Красная сталь» (675), «Синяя сталь» (674), Черный (110).

Минимальный объем любого индивидуального заказа: 12 дюжин.



ПРОПОРЦИОНАЛЬНО

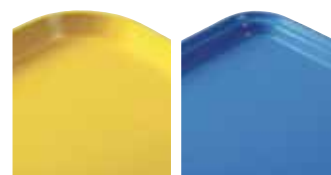

Глубокие

Неглубокие



КОД	РАЗМЕРЫ	ШТ. В КАЖД. УПАКОВКЕ
Неглубокие подносы для диетического питания		
1216D*	30,5 x 41,5 cm	12
1219D*	30,5 x 48,3	12
1220D*	30,5 x 51	12
1222D*	30,5 x 56	12
1418D*	35,5 x 45,7	12
1520D*	38 x 51,3	12

КОД	РАЗМЕРЫ	ШТ. В КАЖД. УПАКОВКЕ
Глубокие прямоугольные подносы		
1014CL	27 x 35 cm	12
1216CL	30,5 x 41,5	12
1418CL	35,5 x 45,7	12
1520CL	38 x 51,5	12
1826CL	45,5 x 65,5	12
Неглубокие прямоугольные подносы		
3253CL	32,5 x 53	12

ПОДНОСЫ ИЗ SAMWEAR®

СВОЙСТВА

Материал	Samwear
Поверхность	Текстурованная
Характеристики	Очень высокие
Выступы для укладки в стопы	Да
Пригодность к машинной мойке	Пригодны к частой мойке
Устойчивость к воздействию химических веществ	Высокая
Скорость сушки	Очень высокая
Ударопрочность	Очень высокая
Устойчивость к поломке	Очень высокая
Устойчивость к царапанию	Очень высокая
Устойчивость к образованию пятен	Очень высокая
Термостойкость	от -40° до +99° C±



ПРОПОРЦИОНАЛЬНО

#Использование в тележке с подогревом не рекомендуется.

РЕКОМЕНДУЕМОЕ ПРИМЕНЕНИЕ

Умеренно интенсивная эксплуатация в условиях экономии средств

- Школы
- Университеты
- Походные кухни, кафетерии, предприятия самообслуживания
- Военные кухни и столовые
- Рестораны быстрого обслуживания
- Буфеты, закулочные

Цвета: голубой (168), бежевый (133), черный (110), Тонированный металл (485), Темно-клюквенный (488).

Зарегистрировано Национальным санитарным фондом только для непрямого контакта с пищей.

ПОДНОСЫ SAMWEAR® С НЕСКОЛЬЗЯЩИМ ПОКРЫТИЕМ

СВОЙСТВА

Материал	Samwear
Поверхность	Шероховатая
Характеристики	Очень высокие
Выступы для укладки в стопы	Да
Пригодность к машинной мойке	Пригодны к частой мойке
Устойчивость к воздействию химических веществ	Высокая
Скорость сушки	Очень высокая
Ударопрочность	Очень высокая
Устойчивость к поломке	Очень высокая
Устойчивость к царапанию	Высокая
Устойчивость к образованию пятен	Высокая
Термостойкость	от -40° до +82° C±



ПРОПОРЦИОНАЛЬНО

#Использование в тележке с подогревом не рекомендуется.

РЕКОМЕНДУЕМОЕ ПРИМЕНЕНИЕ

Умеренно интенсивная эксплуатация в условиях экономии средств

- Школы / Университеты
- Походные кухни, кафетерии, предприятия самообслуживания
- Военные кухни и столовые
- Рестораны быстрого обслуживания
- Буфеты, закулочные
- Рестораны и кафе
- Пивные
- Обслуживание в номерах гостиниц
- Больницы

Цвета: черный (110), Тонированный металл (485), Темно-клюквенный (488).

Зарегистрировано Национальным санитарным фондом только для непрямого контакта с пищей.



КОД	РАЗМЕРЫ	ШТ. В КАЖД. УПАКОВКЕ
Глубокие прямоугольные подносы		
1418CW	35,5 x 45,7 cm	12
1520CW	38 x 51	12
Глубокие прямоугольный с ручками		
1418CWH new!	35,5 x 45,7	12
1520CWH new!	38 x 51	12
Глубокие трапециевидные подносы		
1418TRCW	35,5 x 45,7	12

«СКЛАДСКИЕ АРТИКУЛЫ И ЦВЕТА НА ЕВРОПЕЙСКОМ СКЛАДЕ»

1418CWNS: (488)

черный (110)

Темно-клюквенный (488)

Тонированный металл (485)



КОД	РАЗМЕРЫ	ШТ. В КАЖД. УПАКОВКЕ
Глубокие прямоугольные подносы		
1418CWNS	35,5 x 45,7 cm	12
1520CWNS	38 x 51	12
Глубокие прямоугольный с ручками		
1418CWNSH new!	35,5 x 45,7	12
1520CWNSH new!	38 x 51	12

ПОДНОСЫ SAMTREAD® ИЗ СТЕКЛОПЛАСТИКА С ШЕРОХОВАТОЙ РЕЗИНОВОЙ ПОВЕРХНОСТЬЮ

СВОЙСТВА

Материал	Многослойный стеклопластик + полиэфирная смола + резиновое шероховатое покрытие
Поверхность	Резиновая шероховатая
Характеристики	Очень высокие
Выступы для укладки в стопы	Да
Пригодность к машинной мойке	Пригодны к частой мойке
Устойчивость к воздействию химических веществ	Высокая
Скорость сушки	Очень высокая
Ударопрочность	Очень высокая
Устойчивость к поломке	Высокая
Устойчивость к царапанию	Очень высокая
Устойчивость к образованию пятен	Высокая
Термостойкость	от -10° до +100°С†

Расценки на подносы Samtread нестандартных цветов определяются в индивидуальном порядке.

*Заказное изделие, нет на складе — возврату не подлежит.

Не для использования с нагретыми тележками.

Индивидуализация дизайна: см. размеры и подробности на стр. 205.



РЕКОМЕНДУЕМОЕ ПРИМЕНЕНИЕ

Частая, интенсивная эксплуатация

- Обслуживание банкетов
- Рестораны, кафе
- Бары, клубы
- Развозка блюд по заказу
- Пивные



Глубокие

Неглубокие

«СКЛАДСКИЕ АРТИКУЛЫ И ЦВЕТА НА ЕВРОПЕЙСКОМ СКЛАДЕ»

1014СТ, 1100СТ, 1216СТ, 1826СТ, 2500СТ, 2900СТ, 3253СТ: (110)
1400СТ, 1418СТ, 1600СТ, 1800СТ, 2700СТ: (110), (138)



Неглубокие овальные подносы



КОД	ДИАМ./ РАЗМЕРЫ	ШТ. В КАЖД. УПАКОВКЕ
Глубокие круглые подносы		
900СТ*	ø 23 см	12
1100СТ	ø 28	12
1400СТ	ø 35,5	12
1600СТ	ø 40,5	12
1800СТ	ø 45	6
Неглубокие круглые подносы		
1550СТ*	ø 40,5	12
1950СТ*	ø 49,5	12
Неглубокие овальные подносы		
2500СТ	49 x 59	6
2700СТ	56 x 68,5	6
2900СТ	73,5 x 60	6
Глубокие прямоугольные подносы		
1014СТ*	27 x 35	12
1216СТ	30,5 x 41,5	12
1418СТ	35,5 x 45,7	12
1520СТ*	38 x 51,5	12
1622СТ*	40,5 x 56	12
1826СТ	45 x 65	6
Прямоугольные подносы - Неглубокие		
3253СТ	32,5 x 53	12

Цвета подносов:

110

«Черный шелк»

138

«Хмельной загар»

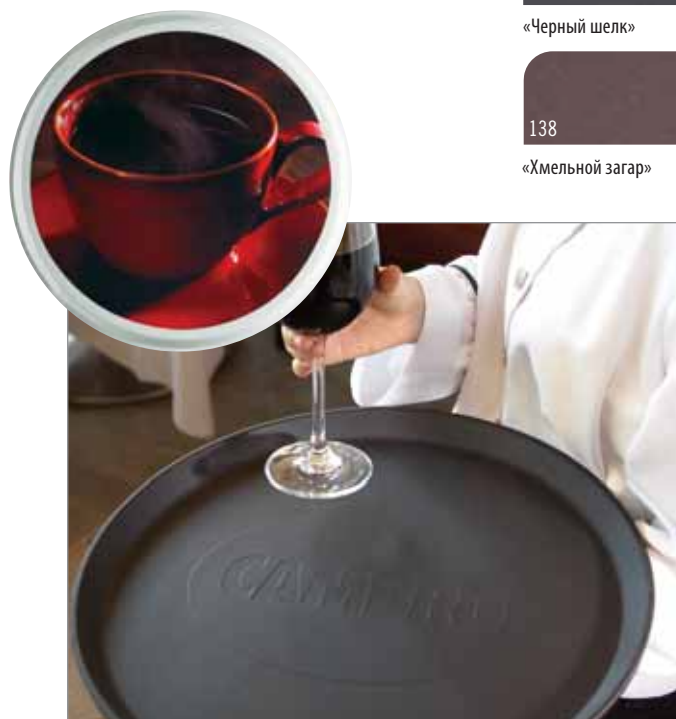

ПОДНОСЫ TREADLITE™

СВОЙСТВА

Материал	Многослойный стеклопластик + полиэфирная смола + резиновой шероховатой поверхностью
Поверхность	Резиновая шероховатая
Характеристики	Высокие
Выступы для укладки в стопы	Да
Пригодность к машинной мойке	Пригодны к частой мойке
Устойчивость к воздействию химических веществ	Высокая
Скорость сушки	Высокая
Ударопрочность	Высокая
Устойчивость к поломке	Высокая
Устойчивость к царапанию	Высокая
Устойчивость к образованию пятен	Высокая
Термостойкость	от -10° до +80° С±



#Использование в тележке с подогревом не рекомендуется.

РЕКОМЕНДУЕМОЕ ПРИМЕНЕНИЕ

Умеренно интенсивная эксплуатация в условиях экономии средств

- Пивные
- Рестораны, кафе
- Бары, клубы

«СКЛАДСКИЕ АРТИКУЛЫ И ЦВЕТА НА ЕВРОПЕЙСКОМ СКЛАДЕ»

1400TL, 1600TL: (110)



КОД	ДИАМ.	ШТ. В КАЖД. УПАКОВКЕ
Глубокие круглые подносы		
1400TL	ø 35,5 см	12
1600TL	ø 40,5	12

Цвета подносов:

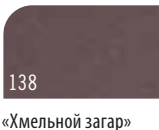
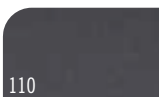

ПОДНОСЫ POLYTREAD®

СВОЙСТВА

Материал	Полипропилен + резиновой шероховатой поверхностью
Поверхность	Резиновая шероховатая
Характеристики	Высокие
Выступы для укладки в стопы	Да
Пригодность к машинной мойке	Пригодны к редкой мойке
Устойчивость к воздействию химических веществ	Высокая
Скорость сушки	Высокая
Ударопрочность	Высокая
Устойчивость к поломке	Высокая
Устойчивость к царапанию	Высокая
Устойчивость к образованию пятен	Высокая
Термостойкость	от -10° до +80° С±



#Использование в тележке с подогревом не рекомендуется.

РЕКОМЕНДУЕМОЕ ПРИМЕНЕНИЕ

Умеренно интенсивная эксплуатация в условиях экономии средств

- Пивные
- Рестораны, кафе
- Бары, клубы



Глубокие



Цвета подносов:

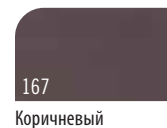
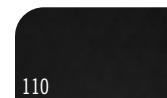

КОД	ДИАМ./ РАЗМЕРЫ	ШТ. В КАЖД. УПАКОВКЕ
Глубокие круглые подносы		
PT1100	ø 28 см	12
PT1400	ø 35,5	12
PT1600	ø 40,5	12
Глубокие прямоугольные подносы		
PT1014	27 x 34,5	24
PT1216	30 x 41,5	24
PT1418	36 x 46	12

ПОДНОСЫ EPICSTREAD™

СВОЙСТВА

Материал	Стекловолоконные слои + нескользящая водоотталкивающая поверхность
Поверхность	Шероховатая
Характеристики	Высокие
Выступы для укладки в стопы	Да
Пригодность к машинной мойке	Пригодны к редкой мойке
Устойчивость к воздействию химических веществ	Высокая
Скорость сушки	Высокая
Ударопрочность	Высокая
Устойчивость к поломке	Высокая
Устойчивость к царапанию	Высокая
Устойчивость к образованию пятен	Высокая
Термостойкость	от -10° до +90° C†



ПРОПОРЦИОНАЛЬНО

†Использование в тележке с подогревом не рекомендуется.

РЕКОМЕНДУЕМОЕ ПРИМЕНЕНИЕ

Не слишком интенсивная эксплуатация там, где важен стиль обслуживания, а частая мойка не требуется

- Обслуживание банкетов
- Рестораны, кафе
- Бары, клубы
- Развозка блюд по заказу
- Пивные

Черный (110)

Белый (148)

Испанский голубой (503)

Темное бургундское вино (207)

Темно-зеленый (206)

Красный «Cambro» (521)



КОД	ДИАМ.	ШТ. В КАЖД. УПАКОВКЕ
1400ET	ø 39 см	12
1600ET	ø 43,7	12

ПОДНОСЫ ИЗ КРАСНОГО ДЕРЕВА С ШЕРОХОВАТОЙ ПОВЕРХНОСТЬЮ

СВОЙСТВА

Материал	Буковая фанера
Поверхность	Шероховатая
Характеристики	Высокие
Выступы для укладки в стопы	Нет
Пригодность к машинной мойке	Пригодны к редкой мойке
Устойчивость к воздействию химических веществ	Высокая
Скорость сушки	Высокая
Ударопрочность	Высокая
Устойчивость к поломке	Высокая
Устойчивость к царапанию	Высокая
Устойчивость к образованию пятен	Высокая
Термостойкость	от -10° до +100° C†



†Использование в тележке с подогревом не рекомендуется.

Пожалуйста, учитывайте, что эти подносы изготовляются из настоящего дерева.

РЕКОМЕНДУЕМОЕ ПРИМЕНЕНИЕ

Не слишком интенсивная эксплуатация там, где важен стиль обслуживания, а частая мойка не требуется

- Обслуживание банкетов
- Рестораны, кафе
- Бары, клубы
- Развозка блюд по заказу
- Пивные

Поставляются только из компании Cambro European Logistics (CEL) (Германия) и Cambro Özü (Турция).



Красное дерево (W02)

КОД	ДИАМ./РАЗМЕРЫ	ШТ. В КАЖД. УПАКОВКЕ
Прямоугольные подносы		
MW3245	32 x 45 см	12
MW3858	37,5 x 57,5	12
MW3646	36 x 46	12
Овальные подносы		
MW2129	21 x 29	12
Круглые подносы для пивных кружек		
MW3200	ø 32	12
MW3600	ø 36	12
MW4200	ø 42	12

ДЕРЕВЯННЫЕ ПОДНОСЫ С ГЛАДКОЙ ПОВЕРХНОСТЬЮ СВОЙСТВА

Материал	Буковая фанера
Поверхность	Гладкая
Характеристики	Высокие
Выступы для укладки в стопы	Нет
Пригодность к машинной мойке	Пригодны к нормальной мойке
Устойчивость к воздействию химических веществ	Высокая
Скорость сушки	Высокая
Ударопрочность	Высокая
Устойчивость к поломке	Высокая
Устойчивость к царапанию	Высокая
Устойчивость к образованию пятен	Высокая
Термостойкость	от -10° до +100° С±



ПРОПОРЦИОНАЛЬНО

Использование в тележке с подогревом не рекомендуется.

РЕКОМЕНДУЕМОЕ ПРИМЕНЕНИЕ

Не слишком интенсивная эксплуатация там, где важен стиль обслуживания, а частая мойка не требуется

- Обслуживание банкетов
- Рестораны, кафе
- Развозка блюд по заказу



Цвет подносов:



КОД	ДИАМ./ РАЗМЕРЫ	ШТ. В КАЖД. УПАКОВКЕ
Прямоугольные подносы серии 60		
RH556010	45 x 32 cm	12
RH556020	58 x 38	12
RH556030	63 x 40	12
RH556040	70 x 45	12
RH556050	75 x 48	12
Прямоугольные подносы серии 65		
RH556510	27 x 20	12
RH556520	33 x 23	12
Овальные подносы		
RH557010	23 x 16	24
RH557020	26 x 20	24
RH557030	29 x 21	24
RH557040	33 x 24	24
Круглые подносы для пивных кружек		
RH558510	∅ 32	12
RH558520	∅ 36	12
RH558530	∅ 42	12

ДЕРЕВЯННЫЕ ПОДНОСЫ С ШЕРОХОВАТОЙ ПОВЕРХНОСТЬЮ СВОЙСТВА

Материал	Буковая фанера
Поверхность	Шероховатая
Характеристики	Высокие
Выступы для укладки в стопы	Нет
Пригодность к машинной мойке	Пригодны к редкой мойке
Устойчивость к воздействию химических веществ	Высокая
Скорость сушки	Высокая
Ударопрочность	Высокая
Устойчивость к поломке	Высокая
Устойчивость к царапанию	Высокая
Устойчивость к образованию пятен	Высокая
Термостойкость	от -10° до +100° С±



ПРОПОРЦИОНАЛЬНО

Использование в тележке с подогревом не рекомендуется.

РЕКОМЕНДУЕМОЕ ПРИМЕНЕНИЕ

Не слишком интенсивная эксплуатация там, где важен стиль обслуживания, а частая мойка не требуется

- Обслуживание банкетов
- Рестораны, кафе
- Бары, клубы
- Развозка блюд по заказу
- Пивные

Поставляются только из компании Cambro European Logistics (CEL) (Германия) и Cambro Özyay (Турция).

«СКЛАДСКИЕ АРТИКУЛЫ И ЦВЕТА НА ЕВРОПЕЙСКОМ СКЛАДЕ»

RH556056: (000)

Минимальный заказ нескладских позиций: 120 штук.



Цвет подносов:



КОД	ДИАМ./ РАЗМЕРЫ	ШТ. В КАЖД. УПАКОВКЕ
Прямоугольные подносы серии 60		
RH556016	45 x 32 cm	12
RH556026	58 x 38	12
RH556036	63 x 40	12
RH556046	70 x 45	12
RH556056	75 x 48	12
Прямоугольные подносы серии 65		
RH556516	27 x 20	12
RH556526	33 x 23	12
Овальные подносы		
RH557016	23 x 16	24
RH557026	26 x 20	24
RH557036	29 x 21	24
RH557046	33 x 24	24
Круглые подносы для пивных кружек		
RH558516	∅ 32	12
RH558526	∅ 36	12
RH558536	∅ 42	12

CORFU — многослойные подносы с шероховатой резиновой поверхностью

СВОЙСТВА

Материал	Многослойный, с шероховатой резиновой поверхностью
Поверхность	Шероховатая
Характеристики	Очень высокие
Выступы для укладки в стопы	Нет
Пригодность к машинной мойке	Пригодны к нормально й мойке
Устойчивость к воздействию химических веществ	Очень высокая
Скорость сушки	Высокая
Ударопрочность	Высокая
Устойчивость к поломке	Высокая
Устойчивость к царапанию	Высокая
Устойчивость к образованию пятен	Высокая
Термостойкость	от -10° до +100° С±



Индивидуализация
дизайна: см. стр. 205.

ПРОПОР-
ЦИОНАЛЬНО

Использование в тельеке с подогревом не рекомендуется.

Примечание: все многослойные подносы необходимо сушить перед укладкой в стопы.

РЕКОМЕНДУЕМОЕ ПРИМЕНЕНИЕ

Не слишком интенсивная эксплуатация там, где важен стиль обслуживания, а частая мойка не требуется

- Походные кухни, кафетерии, предприятия самообслуживания
- Обслуживание банкетов
- Рестораны, кафе
- Бары, клубы
- Развозка блюд по заказу

Поставляются только из компании Cambro European Logistics (CEL) (Германия) и Cambro Özyü (Турция).

Минимальный заказ нескладских позиций: 120 штук.

«СКЛАДСКИЕ АРТИКУЛЫ И ЦВЕТА НА ЕВРОПЕЙСКОМ СКЛАДЕ»

CO3200, CO3343, CO3800, CO4300, CO3646: (D01)



Цвета подносов:



Черный на сером фоне

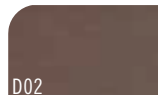

Коричневый

КОД	ДИАМ./ РАЗМЕРЫ	ШТ. В КАЖД. УПАКОВКЕ
Прямоугольные подносы		
CO2632	26,5 x 32,5 cm	12
CO3253	32,5 x 53	12
CO3343	33 x 43	12
CO3646	36 x 46	12
CO3753	37 x 53	12
Круглые подносы		
CO3200	ø 32	12
CO3800	ø 38	12
CO4300	ø 43	12

MYKONOS – многослойные подносы с шероховатой поверхностью

СВОЙСТВА

Материал	Многослойный материал с шероховатым покрытием
Поверхность	Шероховатая
Характеристики	Высокие
Выступы для укладки в стопы	Нет
Пригодность к машинной мойке	Пригодны к редкой мойке
Устойчивость к воздействию химических веществ	Высокая
Скорость сушки	Высокая
Ударопрочность	Высокая
Устойчивость к поломке	Высокая
Устойчивость к царапанию	Высокая
Устойчивость к образованию пятен	Высокая*
Термостойкость	от -10° до +100° С±



Индивидуализация дизайна: см. стр. 205.

ПРОПОРЦИОНАЛЬНО

Использование в тележке с подогревом не рекомендуется.
Примечание: все многослойные подносы необходимо сушить перед укладкой в стопы.
*Подносы в стиле «Береза» (E75) отличаются ограниченной устойчивостью к образованию пятен.

РЕКОМЕНДУЕМОЕ ПРИМЕНЕНИЕ

Умеренно интенсивная эксплуатация в условиях экономии средств

- Обслуживание банкетов
- Рестораны, кафе
- Бары, клубы
- Развозка блюд по заказу

Поставляются только из компании Cambro European Logistics (CEL) (Германия) и Cambro Özyay (Турция).

Минимальный заказ нескладских позиций: 120 штук.

«СКЛАДСКИЕ АРТИКУЛЫ И ЦВЕТА НА ЕВРОПЕЙСКОМ СКЛАДЕ»

MY2129, MY2632, MY3253, MY3800, MY4300, MY4361: (E76)
MY2738: (E75)
MY3343: (E75), (E76)
MY3646: (E73), (E76)



КОД	ДИАМ./ РАЗМЕРЫ	ШТ. В КАЖД. УПАКОВКЕ
Прямоугольные подносы		
MY2632	26,5 x 32,5 cm	24
MY2738	27 x 38	24
MY3244	32 x 44	24
MY3253	32,5 x 53	24
MY3343	33 x 43	24
MY3446	34 x 46	24
MY3646	36 x 46	24
MY3753	37 x 53	24
MY3952	39 x 52	24
MY4361	43 x 61	12
Овальные подносы		
MY2026	20 x 26	24
MY2129	21 x 29	24
Круглые подносы		
MY3200	ø 32	24
MY3800	ø 38	24
MY4300	ø 43	24



Цвета подносов:



E73 «Красное дерево»

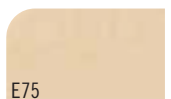

E75 «Береза»



E76 «Грецкий орех»



E77 Тик



E79 Черный



E82 «Угльно-черный гранит»

CAPRI — многослойные подносы с гладкой поверхностью

СВОЙСТВА

Материал	Многослойный
Поверхность	Гладкая
Характеристики	Высокие
Выступы для укладки в стопы	Нет
Пригодность к машинной мойке	Пригодны нормально
Устойчивость к воздействию химических веществ	Очень высокая
Скорость сушки	Высокая
Ударопрочность	Высокая
Устойчивость к поломке	Высокая
Устойчивость к царапанию	Высокая
Устойчивость к образованию пятен	Очень высокая
Термостойкость	от -10° до +100° С±



Индивидуализация
дизайна: см. стр. 205.

ПРОПОРЦИОНАЛЬНО

Использование в тележке с подогревом не рекомендуется.

Примечание: все многослойные подносы необходимо сушить перед укладкой в стопы.

РЕКОМЕНДУЕМОЕ ПРИМЕНЕНИЕ

Умеренно интенсивная эксплуатация в условиях экономии средств

- Походные кухни, кафетерии, предприятия самообслуживания
- Обслуживание в номерах гостиниц
- Рестораны, кафе
- Бары, клубы
- Развозка блюд по заказу
- Пивные

Поставляются только из компании Cambro European Logistics (CEL) (Германия) и Cambro Özyay (Турция).

«СКЛАДСКИЕ АРТИКУЛЫ И ЦВЕТА НА ЕВРОПЕЙСКОМ СКЛАДЕ»

CA4064H: (E76), (E84)

КОД	НАРУЖНЫЕ РАЗМЕРЫ	ВНУТРЕННИЕ РАЗМЕРЫ
прямоугольные с ручками		
CA4064H	40 x 64 cm	35,6 x 53,3 cm
Шт. в упаковке: 12		

Capri — прямоугольные с ручками



Крацованная сталь (E85)

Темно-коричневый (E84)

«Грецкий орех» (E76)



CAPRI – многослойные подносы с гладкой поверхностью

Capri – Круглые подносы



Узор на подносе:

Спасибо! (E01). Только для изделий CA1300.

Capri – Трапециевидные подносы и Овальные подносы



КОД	РАЗМЕРЫ	ШТ. В КАЖД. УПАКОВКЕ
Прямоугольные подносы		
CA2028	20 x 28 cm	24
CA2632	26,5 x 32,5	24
CA2738	27 x 38	24
CA2836	28 x 36	24
CA3244	32 x 44	24
CA3253	32,5 x 53	24
CA3343	33 x 43	24
CA3446	34 x 46	24
CA3646	36 x 46	24
CA3748	37 x 48	24
CA3753	37 x 53	24
CA3952	39 x 52	24
CA4361	43 x 61	12
Круглые подносы		
CA1300	ø 13	24
CA3200	ø 32	24
CA3800	ø 38	24
CA4300	ø 43	24
Трапециевидные подносы		
CA3247TR	32 x 47	24
Овальные подносы		
CA1623	16 x 23	24
CA2026	20 x 26,5	24
CA2129	21 x 29	24

Поставляются только из компании Cambro European Logistics (CEL) (Германия) и Cambro Ozyay (Турция).

Минимальный заказ нескладских позиций: 120 штук.

«СКЛАДСКИЕ АРТИКУЛЫ И ЦВЕТА НА ЕВРОПЕЙСКОМ СКЛАДЕ»

CA2632: (E88), (E89)
 CA2738: (E76), (E86), (E87), (E88), (E89), (E90)
 CA2836, CA3753: (E76), (E88), (E89)
 CA3253: (E75), (E76), (E86), (E87), (E88), (E89)
 CA3343, CA3646: (E73), (E75), (E76), (E82)
 CA3446: (E73), (E75), (E82)
 CA3748: (E73), (E82)
 CA4361: (E73), (E76)

Capri – Прямоугольные подносы



Цвета подносов:

New! E86	E73	E79
Светлый дуб	«Красное дерево»	Черный
New! E87	E75	E80
Коричневый дуб	«Береза»	Бежевый
New! E88	E76	E81
Красильный дуб	«Грецкий орех»	Gray
New! E89	E77	E82
Светло-оливковый	Тик	«Угольно-черный гранит»
New! E90	E78	
Коричнево-оливковый	Белый	

MADEIRA — многослойные подносы с текстурированной поверхностью под дерево

СВОЙСТВА

Материал	Многослойный материал
Поверхность	Текстурированные верхняя и нижняя поверхности
Характеристики	Высокие
Выступы для укладки в стопы	Нет
Пригодность к машинной мойке	Пригодны к нормальной мойке
Устойчивость к воздействию химических веществ	Очень высокая
Скорость сушки	Высокая
Ударопрочность	Высокая
Устойчивость к поломке	Высокая
Устойчивость к царапанию	Высокая
Устойчивость к образованию пятен	Очень высокая
Термостойкость	от -10° до +100° С±



ПРОПОРЦИОНАЛЬНО

Индивидуализация дизайна: см. стр. 205.

Использование в тележке с подогревом не рекомендуется.

Примечание: все многослойные подносы необходимо сушить перед укладкой в стопы.

РЕКОМЕНДУЕМОЕ ПРИМЕНЕНИЕ

Умеренно интенсивная эксплуатация в условиях экономии средств

- Походные кухни, кафетерии, предприятия самообслуживания
- Обслуживание в номерах гостиниц
- Рестораны, кафе
- Бары, клубы

Поставляются только из компании Cambro European Logistics (CEL) (Германия) и Cambro Özyay (Турция).

«СКЛАДСКИЕ АРТИКУЛЫ И ЦВЕТА НА ЕВРОПЕЙСКОМ СКЛАДЕ»

MA2028, MA2435, MA3343, MA3646, MA3753: (E86), (E87), (E88), (E89), (E90)

Минимальный заказ нескладских позиций: 120 штук.



Цвета подносов:

E73

«Красное дерево»

E75

«Береза»

E76

«Грецкий орех»

E77

Тик

New! E86

Светлый дуб

New! E87

Коричневый дуб

New! E88

Красильный дуб

New! E89

Светло-оливковый

New! E90

Коричнево-оливковый

КОД	ДИАМ./ РАЗМЕРЫ	ШТ. В КАЖД. УПАКОВКЕ
Прямоугольные подносы		
MA2028 New!	20 x 28 cm	24
MA2435	24 x 35	24
MA3343	33 x 43	24
MA3646	36 x 46	24
MA3753	37 x 53	24
MA4361	43 x 61	12
Прямоугольные подносы с ручками		
MA3142H	31 x 42	24
Трапециевидные подносы		
MA3652TR	36 x 52	24
Круглые подносы		
MA3200	ø 32	24
MA3800	ø 38	24
MA4300	ø 43	24



ПОДНОСЫ ДЛЯ ПИЩЕВЫХ ПРЕДПРИЯТИЙ БЫСТРОГО ОБСЛУЖИВАНИЯ

СВОЙСТВА

Материал	Полипропилен
Поверхность	Текстурованная
Характеристики	Высокие
Выступы для укладки в стопу	Да
Пригодность к машинной мойке	Да, минимальная**
Устойчивость к воздействию химических веществ	Очень высокая
Скорость сушки	Высокая
Ударопрочность	Высокая
Устойчивость к поломке	Высокая
Устойчивость к царапанию	Высокая
Устойчивость к образованию пятен	Высокая
Термостойкость	от -10° до +80°С‡

*Цвета подносов 1217FFH: черный (110), шервудский зеленый (119), оранжевый (166), коричневый (167), клюквенный (416).

‡Использование в тележке с подогревом не рекомендуется.

**Мыть 1 раз в день в течение 60 секунд при температуре не выше 80°С.

*Дизайн не индивидуализируется. Продукция возврату не подлежит.



ПРОПОРЦИОНАЛЬНО



1418FF



1217FFH

РЕКОМЕНДУЕМОЕ ПРИМЕНЕНИЕ

Умеренно интенсивная эксплуатация в условиях экономии средств

- Рестораны быстрого обслуживания
- Буфеты, закусовые



Глубокие

Глубокие подносы с ручками

«СКЛАДСКИЕ АРТИКУЛЫ И ЦВЕТА НА ЕВРОПЕЙСКОМ СКЛАДЕ»

1014FF, 1216FF: (110), (119), (163), (167), (168), (186)

1418FF: (107), (110), (119), (163), (167), (168), (186)

1217FFH: (110), (119), (166), (167), (416)

Цвета подносов:



КОД	РАЗМЕРЫ	ШТ. В КАЖД. УПАКОВКЕ
Глубокие прямоугольные подносы		
1014FF	26,5 x 34,5 см	24
1216FF	30 x 41	24
1418FF	35,5 x 45,7	12
Прямоугольные глубокие – подносы с ручками		
1217FFH*	30 x 43	24



Индивидуализация дизайна: см. стр. 205.

ПОДНОСЫ С ОТДЕЛЕНИЯМИ

СВОЙСТВА

Код	10146CW	ВСТ1014	PS1014
Материал	Camwear®	ABS	Подносы из сополимера
Поверхность	Текстурированная	Текстурированная	Текстурированная
Характеристики	Очень высокие	Очень высокие	Очень высокие
Выступы для укладки в стопы	Да	Да	Да
Пригодность к машинной мойке	Пригодны к частой мойке	Пригодны к частой мойке	Пригодны к редкой мойке
к воздействию химических веществ	Высокая	Очень высокая	Очень высокая
Скорость сушки	Очень высокая	Очень высокая	Очень высокая
Ударопрочность	Очень высокая	Высокая	Высокая
Устойчивость к поломке	Очень высокая	Высокая	Очень высокая
Устойчивость к царапанию	Очень высокая	Очень высокая	Очень высокая
Устойчивость к образованию пятен	Очень высокая	Очень высокая	Очень высокая
Термостойкость	от -40° до +99° С‡	от -10° до +82° С‡	от -10° до +80° С‡

‡Использование в тележке с подогревом не рекомендуется.



PS1014

На этот поднос помещаются многоцветные глубокие блюда 150CW, 100CW, 50CW, 45CW, 35CW, 10CW и SRB5CW, которые можно использовать для подачи хлопьев, супов и салатов.



ВСТ1014



PS1014 на открытой стойке OETR314 для подносов.

КОД	РАЗМЕРЫ	ШТ. В КАЖД. УПАКОВКЕ
Camwear®		
10146CW	25,4 x 36,5 cm	24
ABS		
ВСТ1014	25,4 x 36,5	24
Подносы сополимера		
PS1014	25,4 x 36,5	24



ВСТ1014, PS1014 & 10146CW

РЕКОМЕНДУЕМОЕ ПРИМЕНЕНИЕ

Умеренно интенсивная эксплуатация в условиях экономии средств

- Школы
- Университеты
- Военные кухни и столовые

Сополимер не зарегистрирован Национальным санитарным фондом США.



Только из Camwear

Camwear

NSF 3 ПРОПОРЦИОНАЛЬНО



ABS

2 ПРОПОРЦИОНАЛЬНО



Подносы из сополимера

2 ПРОПОРЦИОНАЛЬНО



ПОДНОСЫ С ОТДЕЛЕНИЯМИ

СВОЙСТВА

Материал	Camwear®	Подносы из сополимера
Поверхность	Текстурованная	Текстурованная
Характеристики	Очень высокие	Очень высокие
Выступы для укладки в стопы	Да	Да
Пригодность к машинной мойке	Пригодны к частой мойке	Пригодны к редкой мойке
Устойчивость к воздействию химических веществ	Высокая	Очень высокая
Скорость сушки	Очень высокая	Очень высокая
Ударпрочность	Очень высокая	Высокая
Устойчивость к поломке	Очень высокая	Очень высокая
Устойчивость к царапанию	Очень высокая	Очень высокая
Устойчивость к образованию пятен	Очень высокая	Очень высокая
Термостойкость	от -40° до +99° C±	от -10° до +80° C±

#Использование в тележке с подогревом не рекомендуется.

РЕКОМЕНДУЕМОЕ ПРИМЕНЕНИЕ

Частая, интенсивная эксплуатация

- Школы
- Университеты
- Военные кухни и столовые

Изделия 100CW, SRB13CW и 50CW входят в круглое отделение подноса. Изделия 10CW и 150CW входят в прямоугольное отделение подноса. См. разделы «Обеденная посуда» и «Чаша Swirl Bowl».

Сополимер не зарегистрирован Национальным санитарным фондом США.



Только из Camwear



915CP



1596CW

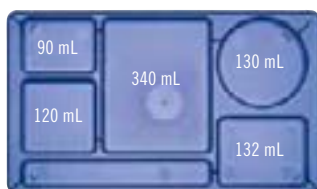

915CW & 915CP

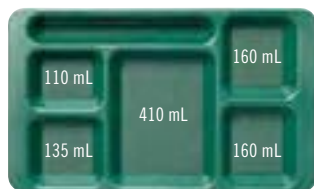

1596CW & 1596CP



915CW и 1596CW внутри двух поддонов Camrack PR314.

Подносы из Camwear

NSE | **3** ПРОПОРЦИОНАЛЬНО



119

404

Шервудский зеленый

Красный



133

414

Бежевый

Лазоревый



168

416

Синий

Клюквенный



186

110

Темно-синий

Черный



431

Прозрачный синий

Подносы из сополимера

2 ПРОПОРЦИОНАЛЬНО



416

186

Клюквенный

Темно-синий

КОД	РАЗМЕРЫ	ШТ. В КАЖД. УПАКОВКЕ
Подносы из Camwear		
1596CW	22,9 x 38 cm	24
915CW	22,2 x 38	24
Подносы из сополимера		
1596CP	22,9 x 38	24
915CP	22,2 x 38	24

ПОДНОСЫ ДЛЯ ДОСТАВКИ ПИТАНИЯ

- Три глубоких отделения для больших порций.
- Защелкивающаяся крышка плотно закрывается.
- Текстурированная поверхность сводит к минимуму образование царапин.

Подносы из Samwear Цвета: бежевый (133), лазоревый (414).
Цвет крышки: прозрачный (135).

Подносы из сополимера Цвета: лазоревый (414), коричневый (167), бронзовый (161).
Цвет крышки: белый (148).

Сополимер не зарегистрирован Национальным санитарным фондом США.

Использование в тележке с подогревом не рекомендуется.



Подносы из Samwear®



Подносы из сополимера



9113CW/9113CP

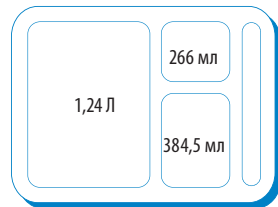

9114CW/9114CP

КОД	ОПИСАНИЕ	РАЗМЕРЫ Ш x Д x Г
Подносы из Samwear		
9113CW	3 отделения	22,8 x 27,9 x 6,8 cm
9114CW	4 отделения	22,8 x 27,8 x 6,7
9113CW	Крышка для обоих подносов	22,9 x 28 x 1,4
Сополимер		
9113CP	3 отделения	22,5 x 27,2 x 6,6
9114CP	4 отделения	22,6 x 27,2 x 6,6
9113CP	Крышка для обоих подносов	22,6 x 27,4 x 1,4

Шт. в каждой упаковке: 24

ПОДНОС С ОТДЕЛЕНИЯМИ SEPARATOR

- Поднос с шестью отделениями, специально предназначенный для развозки блюд по камерам.
- Горячие и холодные блюда размещаются на одном подносе.
- Крышка подноса изолирует отделения, что способствует поддержанию температуры блюд и предотвращению разлива жидкостей.
- Выступы на верхней стороне крышки, вставляющиеся в пазы на днище подноса, обеспечивают дополнительную устойчивость стопы подносов.

Подносы из Samwear Цвета: бежевый (133).
Цвет крышки: прозрачный (135).

Подносы из сополимера Цвета: лазоревый (414), коричневый (167), бронзовый (161).
Цвет крышки: полупрозрачный (190).

Сополимер не зарегистрирован Национальным санитарным фондом США.

Использование в тележке с подогревом не рекомендуется.



Подносы из Samwear



Подносы из сополимера



10146DCW/10146DCP

КОД	ОПИСАНИЕ	РАЗМЕРЫ Ш x Д x Г
Подносы из Samwear		
10146DCW	6 отделения	25,4 x 36,1 x 3,3 cm
10146DCWC	Крышка подходит к подносу 10146DCW	26 x 36,2 x 3,5
Сополимер		
10146DCP	6 отделения	25,4 x 36 x 2,9
10146DCPC	Крышка подходит к подносу 10146DCP	25,6 x 35,6 x 3,6

Шт. в каждой упаковке: 24

СИСТЕМА ДОСТАВКИ ПИТАНИЯ «ПОДНОС НА ПОДНОСЕ»

Базовый поднос

- Горячие и холодные блюда размещаются на одном подносе универсального применения и многоразового применения.
- Комплект с дополнительным вставным подносом пригоден для самообслуживания и для развозки блюд по камерам.
- В базовом подносе 5 отделений (одно для вставного подноса).

Подносы из Samwear

Цвет: бежевый (133).

Подносы из сополимера

Цвета: коричневый (167), бронзовый (161).

Сополимер не зарегистрирован Национальным санитарным фондом США.

Использование в тележке с подогревом не рекомендуется.



1411CW



Базовый поднос 1411CW со вставным подносом 853FH.

Подносы из Samwear®

NSF 3 ПРОПОРЦИОНАЛЬНО



133

Бежевый



1411CW/1411CP

Подносы из сополимера

2 ПРОПОРЦИОНАЛЬНО

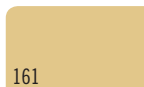

161

бронзовый

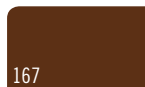

167

коричневый

КОД	ОПИСАНИЕ	РАЗМЕРЫ Ш x Д x Г
Подносы из Samwear		
1411CW	Поднос с отделениями	26,8 x 36,5 x 3,3 см
Подносы из сополимера		
1411CP	Поднос с отделениями	26,8 x 36,5 x 3,3

Шт. в каждой упаковке: 24

Вставной поднос

- Восемь подносов компактно размещаются на стандартном плоском поддоне или на проволочной стойке 45,5 x 65,5 см.

Подносы из Samwear Цвет: бежевый (133).

Цвет крышки: бежевый (133).

Подносы из сополимера Цвета:

коричневый (167), бронзовый (161)

Цвет крышки: полупрозрачный (190).

Жаропрочный пластик Цвет подноса и крышки: янтарный (150).

Сополимер не зарегистрирован Национальным санитарным фондом США.

Использование в тележке с подогревом не рекомендуется.



Подносы из Samwear

NSF 3 ПРОПОРЦИОНАЛЬНО

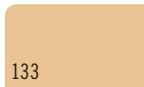

133

Бежевый

Подносы из сополимера

2 ПРОПОРЦИОНАЛЬНО

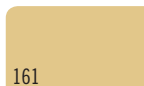

161

бронзовый



167

коричневый



853FCW/853FCP/853FH

Жаропрочный пластик

NSF 3 ПРОПОРЦИОНАЛЬНО

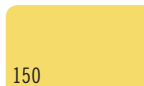

150

янтарный

КОД	ОПИСАНИЕ	РАЗМЕРЫ Ш x Д x Г
Подносы из Samwear		
853FCW	Поднос с отделениями	16 x 22,1 x 4,8 см
853FCWC	Крышка для 853FCW	17,1 x 22,4 x 0,6
Подносы из сополимера		
853FCP	Поднос с отделениями	16 x 22,1 x 4,8
853FCPC	Крышка для 853FCP	17,1 x 22,4 x 0,6
Подносы из жаростойкого пластика		
853FHN	Поднос с отделениями	16 x 22,1 x 4,8
853FHNC	Крышка для 853FHN	17,1 x 22,4 x 0,6

Шт. в каждой упаковке: 24

ПОДНОСЫ ДЛЯ ОБСЛУЖИВАНИЯ С ОТДЕЛЕНИЯМИ

- Для столовых исправительных учреждений строгого режима.
- Конфигурация отделений соответствует любым стандартным меню.
- Трапециевидные подносы с отделениями Практичный поднос для самообслуживания в исправительных учреждениях.

Samwear С 6 отделениями Цвета: темно-голубой (186), клюквенный (416), желтый (145), «Шервудский зеленый» (119), бежевый (133), черный (110).
С 7 & 5 отделениями Цвет: бежевый (133).
Соплимер Цвет: бронзовый (161).

14105CP не зарегистрирован в Национальном санитарии фонда США.

Трапециевидные подносы с отделениями защищены патентами США D 508,634.



Подносы из Samwear®



Подносы из сополимера



Чашка NT9CP из сополимерного материала. Для получения подробной информации обратитесь к представителю Cambro.



10146CW

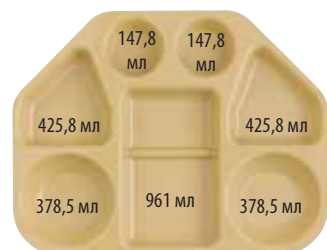

14187TRCW

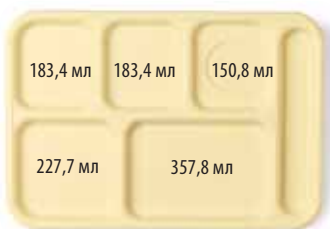

10146CW

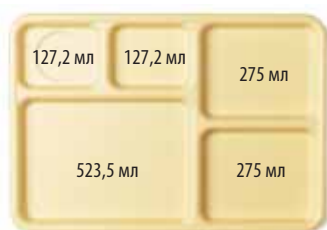

10145CW



14105CW / 14105CP

КОД	ОПИСАНИЕ	РАЗМЕРЫ Ш x Д x Г	ШТ. В КАЖД. УПАКОВКЕ
Подносы из Samwear			
14187TRCW	7 отделений, Трапециевидные	45,6 x 35,4 x 4 см	12
10146CW	6 отделений	25,4 x 36,8 x 2,4	24
14105CW	5 отделений	27,2 x 35,2 x 2,9	24
10145CW	5 отделений	25,4 x 36,8 x 2,4	24
Подносы из сополимера			
14105CP	5 отделений	27,2 x 35,2 x 2,9	24

ТОРГОВЫЕ ПОДНОСЫ И ТОРГОВЫЕ ЛОТКИ

СВОЙСТВА

Материал	Многослойный стеклопластик + полиэфирная смола
Поверхность	Гладкая
Характеристики	Очень высокие
Выступы для укладки в стопы	Да
Пригодность к машинной мойке	Пригодны к частой мойке
Устойчивость к воздействию химических веществ	Высокая
Скорость сушки	Очень высокая
Ударопрочность	Очень высокая
Устойчивость к поломке	Высокая
Устойчивость к царапанию	Высокая
Устойчивость к образованию пятен	Очень высокая
Термостойкость	от -10° до +100° С±

Использование в тележке с подогревом не рекомендуется.

РЕКОМЕНДУЕМОЕ ПРИМЕНЕНИЕ

Умеренно интенсивная эксплуатация в условиях экономии средств

– Гастрономические витрины

Цвета: желтый (145)**, голубой (142), зеленый (140), белый (148), черный (110).

*Заказное изделие, нет на складе — возврату не подлежит.

**Зарегистрировано Национальным санитарным фондом только для непрямого контакта с пищей.



PROPORTIONALLY

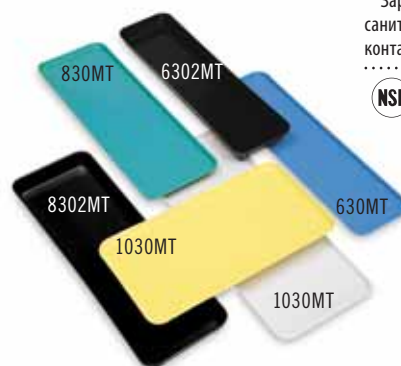

КОД	РАЗМЕРЫ Ш x Д x Г	ШТ. В КАЖД. УПАКОВКЕ
Торговые подносы		
630MT*	16,4 x 76,2 x 1,9 см	12
826MT*	21,6 x 64,1 x 1,9	12
830MT*	21,4 x 76,2 x 1,9	12
913MT*	22 x 31,6 x 2,1	12
918MT*	22 x 45,7 x 2,1	12
926MT*	22,5 x 64,9 x 2,5	12
1015MT*	25,7 x 38,1 x 1,9	24
1030MT*	26,5 x 76,2 x 1,9	12
1218MT*	29,2 x 45,1 x 2,5	12
1224MT*	31,6 x 61 x 1,9	12
1230MT*	31,6 x 76,2 x 1,9	12
1318MT*	32,1 x 45,1 x 2,7	12
1826MT*	45,2 x 65,2 x 2,7	6
2025MT*	52,7 x 64,9 x 2,1	6
Торговые лотки		
6302MT*	16,7 x 76,2 x 5,1	12
8262MT*	21,5 x 64,1 x 5,1	12
8302MT*	21,4 x 76,2 x 5,1	12
92615MT*	22,5 x 64,8 x 3,8	12
10302MT*	26,5 x 76,2 x 5,1	12



Здравоохранение

ЗДРАВООХРАНЕНИЕ

Полная Система Нагрева Camduction®

Компоненты для Доставки Блюд

Многоразовые Camlids® для
Систем Доставки Еды

Крышки Camlids Одноразового
Использования для Серии Shoreline

Стойки для Гигиеничной Сушки

Система Доставки Блюд Tablotherm

Подносы Antibacterial Camguard® Versa

Подносы Versa из Полиэфирного
Волокна с Декоративным Узором и
Шероховатой Поверхностью

Нескользящие Подносы из Non-Skid Versa Lite

Подносы Camtray® Серии Versa C
Шероховатой Поверхностью

Camwear® Kaymaz Tepsi

Подносы Camtrays® с Ручками

Тележки для Доставки Блюд на Подносах



Почему именно Cambro® Healthcare?

Уже на протяжении более 60 лет компания Cambro создает инновационные решения для самых сложных задач в области обеспечения питания. Продукция Cambro Healthcare разработана для использования в соответствии с множеством требований в сфере обеспечения питания в сфере здравоохранения.

Составляющие благополучного общественного питания и удовлетворенности пациентов

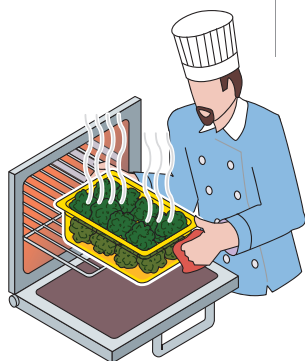
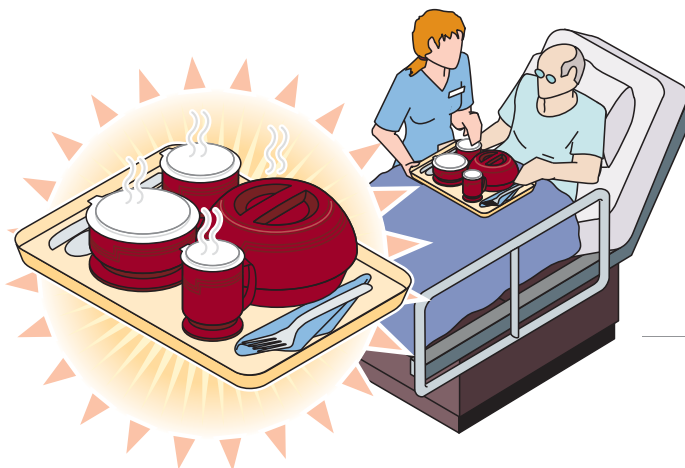

Горячая Еда

Основная цель любой системы обслуживания подачи блюд – это предоставление горячей и свежей пищи. Безопасная обработка пищи и ее приготовление являются первыми шагами в достижении этой цели.

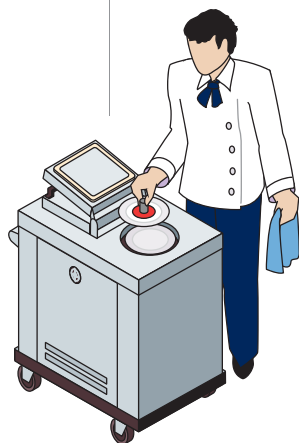

Горячая Тарелка

Для горячей еды нужно подогревать тарелку до 85 - 90°C. Неподогретая тарелка снижает качество еды для пациентов.

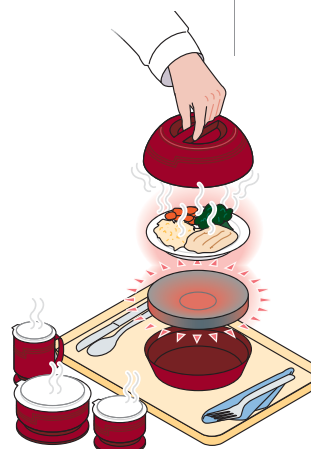

Система Поддержания Температуры

Новаторская система удержания тепла Camduction® быстро и эффективно нагревает подставки до 75 - 85°C в учреждениях с конвейерной системой для подносов с электроподогревом.



Транспортировка Блюда

Начиная от тележек для еды и заканчивая транспортными системами подачи блюд Tablotherm – такая продукция продлевает сохранение тепла блюда при подаче его к постели пациента.

Система Tablotherm позволяет поддерживать температуру 64°C в течение 2 часов.

ПОЛНАЯ СИСТЕМА НАГРЕВА CAMDUCTION® — СИСТЕМА ДОСТАВКИ ГОРЯЧИХ БЛЮД

Новаторская система доставки горячих блюд Camduction быстра и эффективна. Система Camduction идеально подходит для всех учреждений, снабженных конвейерной системой для подносов электроподогревом. Одно зарядное устройство рассчитано на 300 блюд за период обслуживания.

Нагреватель Camduction защищен патентом США 8,263,906 B2. Основание Camduction защищено патентом США D630,897 S.

Нагреватель Camduction поставляется с гарантией на 1 год.

1

Быстро и эффективно нагревает до 20 подставок Camduction одновременно; нагрев занимает 5 минут.

Энергоэффективная система выключается после 45 минут бездействия.

Электронные датчики обеспечивают подогрев подставок до снятия.



Система поставляется с заводскими установками с учетом работы учреждения.



Гибкое решение для подготовки 20—300 блюд за период обслуживания.

Нагреватель Camduction изготовлен из высококачественной, надежной нержавеющей стали, которая остается холодной при прикосновении.

Простота эксплуатации: Красный цвет индикатора означает нагрев подставок. Зеленый цвет индикатора означает готовность.

Независимая функциональность каждого отделения уменьшает риск прерывания обслуживания.

Укажите тип кабеля и вилки для региона эксплуатации.

Нагреватель Основания



КОД	MDSCDC9X5EU24V
ОПИСАНИЕ	Нагреватель основы Camduction однофазный
ВМЕСТИМОСТЬ	20 основ
НАРУЖНЫЕ РАЗМЕРЫ Ш x Г x В	76,2 x 47,9 x 87,9 см
НАПРЯЖЕНИЕ / ФАЗА	Защитное заземление, 380 - 480 В переменного тока, трехфазное
ТОКА / HERTZ	16, 50/60
ТИП ШТЕПСЕЛЯ	Несколько типов вилок в ассортименте
ЭЛЕКТРИЧЕСКИЙ КАБЕЛЬ	2 м
НАЧАЛЬНОЕ ВРЕМЯ НАГРЕВА	5 минуты
ВСЕ ИНДИКАТОРЫ ГОРЯТ	LED
ВЕС ИЗДЕЛИЯ:	52,6 Кг
ШТ. В УПАКОВКЕ	1

Цвет: Нержавеющая сталь (000). *Основано на подаче напряжения.

ПОЛНАЯ СИСТЕМА НАГРЕВА CAMDUCTION® — СИСТЕМА ДОСТАВКИ ГОРЯЧИХ БЛЮД

- Прохладные края не опасно трогать.
- Подставки долговечные и пригодны к машинной мойке.
- Не растрескиваются, не обкалываются и не ломаются.
- Подставки и выпуклые крышки поставляются в темно-синем и клюквенном цвете.
- Энергоэффективная система входит в режим удержания тепла. Поддерживает подставки разогретыми и сберегает электроэнергию.

Результаты работы комплексной системы подогрева Camduction

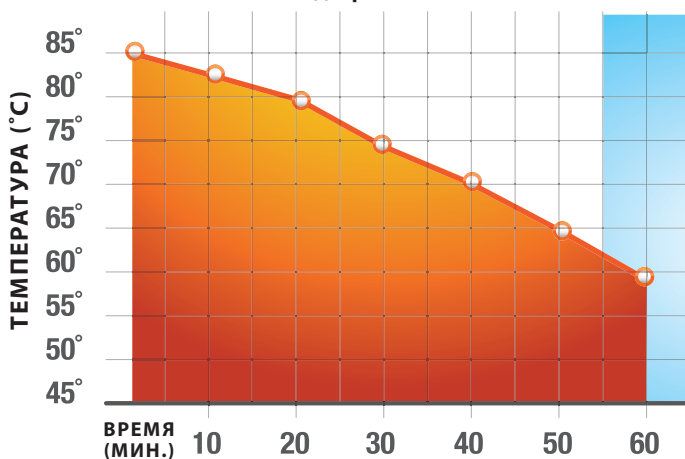

Для того чтобы обеспечивался оптимальный режим поддержания температуры, нагревайте блюдо до 90° - 100°C, после чего заполняйте его горячим пищевым продуктом, нагретым примерно до 85°C

ПРИМЕЧАНИЕ: Конкретные результаты зависят от меню и начальной температуры.

Система с теплоизолированной подставкой Camduction

Разогретая подставка Camduction в сочетании с надлежащим образом разогретой керамической тарелкой диаметром 22,8 см под теплоизолированной выпуклой крышкой Cambro Shoreline сохраняет пищу горячей при безопасной температуре от 65°C и выше в течение 45 минут.



2 Пропорциональная гарантия на подставки сроком на 2 года.



487
Клюква



497
Глубокий Синий



Не опасно трогать даже при полном заряде.

СИСТЕМЫ ПОДДЕРЖАНИЯ ТЕМПЕРАТУРЫ

Теплоизолированная выпуклая крышка

Керамическая тарелка диаметром 22,86 см



Теплоизолированная выпуклая крышка

Керамическая тарелка диаметром 22,86 см

Формованная подставка



Теплоизолированная выпуклая крышка

Керамическая тарелка диаметром 22,86 см



Теплоизолированная выпуклая крышка

Керамическая тарелка диаметром 22,86 см



Подставки Camduction®

- Подставки Camduction являются надежными и пригодными для мойки в посудомоечной машине.
- Устойчивы к сколам, трещинам и поломке.
- Революционная технология устраняет ошибки или проблемы со скачками напряжения.
- 2-годичная пропорциональная гарантия на подставки.

- Держит тарелку диам. 22,86 см.

MDS09, MDSLD9 и MDSCDB9EU24V Цвет изделия: Болотный (447), Пшеничный (457), Серый В Крапинку (480), Клюква (487), Глубокий Синий (497), Черный (110).

Цвет изделия MDSPLT9: Белый (148). MDSPLT9 продается только кратно полным упаковкам.

MDSDB9EU24V защищена патентами США D 630, 8975 S, и 8,263,906 B2.



Термическая подставка Camtherm®

- Поскольку нагревается только середина подставки, температура горячих блюд не превышает безопасную.
- Температура по краям — на 11°С ниже, чем у металлических подставок, что предотвращает ожоги у персонала и больных.
- Изготовлена из композитной пластмассы высокой плотности и более устойчива к образованию

вмятин, чем металлические подставки.

- Подходят тарелки диам. 22,86 см.

MDS09, MDSLD9 и MDSCDB9EU24V Цвет изделия: Болотный (447), Пшеничный (457), Серый В Крапинку (480), Клюква (487), Глубокий Синий (497), Черный (110).

Цвет изделия MDSP9: темно-серый (477). MDSP9 используется с SHPEL80.

Цвет изделия MDSPLT9: Белый (148). MDSPLT9 продается только кратно полным упаковкам.

MDSL9 и MDSP9 входят в перечень NSF.



Теплоизолированное основание

- Удерживает тепло в течение не менее 20 минут.
- Практичное решение вопроса поддержания температуры блюд.
- Устойчива к образованию пятен, запахов и царапин.
- Подходят тарелки диам. 22,86 см.

MDS09, MDSLD9 и НК39В Цвет изделия: Болотный (447), Пшеничный (457), Серый В Крапинку (480), Клюква (487), Глубокий Синий (497), Черный (110).

Цвет изделия MDSPLT9: Белый (148). MDSPLT9 продается только кратно полным упаковкам.

НК39В входит в перечень NSF.



Холодные подставки Camchiller®

- Ударостойкий при температуре заморозки.
- Укладывается в штабели для легкости транспортировки и хранения.
- Годится для тарелок диам. 22,86 см, крышек для тарелок диам. 22,86 см Cambro® и теплоизолированной выпуклой крышки.
- Может использоваться с формованной подставкой или без нее.

MDS09 и MDL9 Цвет изделия: Болотный (447), Пшеничный (457), Серый В Крапинку (480), Клюква (487), Глубокий Синий (497), Черный (110).

Цвет изделия MDSPC9: Черный (110).

Цвет изделия MDSPLT9: Белый (148). MDSPLT9 продается только кратно полным упаковкам.



СИСТЕМА ТОВАРОВ ДЛЯ ДОСТАВКИ ПИЦЦЫ – КОЛЛЕКЦИЯ HARBOR

- Привлекательный дизайн обеспечивает приятные впечатления от обеда.
- Обеспечивает поддержание температуры.
- Доступны в шести популярных цветах для соответствия любому декору.
- Кружки и миски подходят для существующей линии Cambro CamLids® для коллекции Shoreline.
- Изготовлены из полипропилена, не раскаляются и не ломаются.
- Выдерживают высокую температуру и мойку в посудомоечной машине.
- Выпуклая крышка для тарелки диам. 22,86 см.
- Единственная в отрасли линия теплоизолированных товаров, зарегистрированная Национальным санитарным фондом США (NSF).

Выпуклые крышки и товары для доставки не предназначены для использования в микроволновой печи.

Термоизолирующий салатник Harbor защищен патентом D795,017 S.



New!



КОД	MDSHD9	MDSHB5	MDSHB9	MDSHM8
ОПИСАНИЕ	Теплоизолированная выпуклая крышка для тарелки диам. 22,86 см	Чашка	Миска	Кружка
ПОДХОДИТ СТАКАН	—	CLSM8B5, CLRSM8B5	CLSB9, CLRSB9	CLSSM8B5, CLSM8B5, CLRSM8B5
ПРИБЛ. ВМЕСТИМОСТЬ	—	150 мл	270 мл	240 мл
НАРУЖНЫЙ И ДИАМЕТР	25,94 см	8,89 см	11,11 см	11,43 см
ВЫСОТА	8,17 см	6,1 см	6,1 см	10,16 см
ШТ. В УПАКОВКЕ	12	48	48	48

Цвета товаров для доставки пищевых продуктов Harbor :



СИСТЕМА ТОВАРОВ ДЛЯ ДОСТАВКИ ПИЦЦЫ — КОЛЛЕКЦИЯ SHORELINE

- Классический дизайн, высокая производительность и беспрецедентная безопасность при умеренной цене.
- Работает со всеми системами поддержания температуры Cambro: Полная система нагрева Camduction®, Система термических подставок Samtherm® и Нагревательная подставка с теплоизолированным основанием.
- Кружки и миски подходят для одноразовых CamLids® Cambro®.
- Единственная в отрасли линия товаров, зарегистрированная Национальным санитарным фондом США (NSF).
- Выпуклые крышки и товары для доставки изготовлены из надежного полипропилена.

Выпуклые крышки и товары для доставки не предназначены для использования в микроволновой печи.



«СКЛАДСКИЕ АРТИКУЛЫ И ЦВЕТА НА ЕВРОПЕЙСКОМ СКЛАДЕ»

MDSM8, MDSB5, MDSB9: (487), (497), (110)
MDSB16: (480), (487), (497), (110)



Черный (110)



Болотный (447)



Пшеничный (457)



Серый В Крапинку (480)



Клюква (487)



Глубокий Синий (497)

Сравнение Выпуклых Крышек Низкого Профиля

Отлично подходит для ограниченного места на подносах



*Эта высота измеряется от плоской поверхности.

Вспомогательное Оборудование Крышек



КОД	MDSM8*	MDSB5	MDSB9	MDSB16	MDSPL**
ОПИСАНИЕ	Кружка	Чашка	Миска	Чаша для закуски	Pellet lifter
ПРИБЛ. ВМЕСТИМОСТЬ	240 мл	150 мл	270 мл	500 мл	—
НАРУЖНЫЙ ДИАМЕТР	8,89 см	8,89 см	11,11 см	13,34 см	8 см
ВЫСОТА	10,16 см	6,1 см	6,1 см	6,1 см	7,6 см
ПОЛНОРАЗМЕРНАЯ СТОЙКА	16C414	16C414	9S318	9S318	—
ШТ. В УПАКОВКЕ	48	48	48	48	1

*Диаметр MDSM8 = 11,43 см (с ручкой). **MDSPL не входит в перечень NSF.

Цвет изделия Коллекция Shoreline:



Черный



Болотный



Пшеничный



Серый В Крапинку



Клюква



Глубокий Синий



Безопасно поднимайте горячие нагревательные подставки с помощью подъемного устройства Cambro Pellet Lifter.

ТОВАРЫ ДЛЯ ДОСТАВКИ ПИЦЦЫ — КОЛЛЕКЦИЯ SHORELINE

Полная Система Нагрева Camduction®

Наиболее эффективное решение для удержания тепла: сохраняет горячую еду при безопасных температурах 60°C или выше в течение 45 минут.

«СКЛАДСКИЕ АРТИКУЛЫ И ЦВЕТА НА ЕВРОПЕЙСКОМ СКЛАДЕ»

MDSL9, MDSDL9: (487), (497), (110)
MDSDB9: (487), (497) MDSP9: (477) MDSPLT9: (000)

	 MDSDB9 	 MDSDL9 	 MDSPLT9	 MDSDB9EU24V 
КОД	MDSDB9	MDSDL9	MDSPLT9	MDSDB9EU24V
ОПИСАНИЕ	Теплоизолированная выпуклая крышка накрывает блюдо 22,86 см	Теплоизолированная низкопрофильная выпуклая крышка накрывает блюдо 22,86 см	Фарфоровая тарелка	Подставка Camduction предназначена для тарелок диам. 22,86 см
НАРУЖНЫЙ И ДИАМЕТР	25,94 см	25,94 см	22,86 см	24,31 см
ВЫСОТА	8,17 см	6,99 см	2,54 см	2,26 см
ПОЛНОРАЗМЕРНАЯ СТОЙКА	PR59314	PR59314	PR314	PR59314
ШТ. В УПАКОВКЕ	12	12	24	12

Система с термической подставкой

Идеальный выбор при необходимости максимального удержания тепла: пища остается горячей в течение не менее 60 минут.

Выпуклые крышки и компоненты для доставки блюд изготовлены из прочного полипропилена и не предназначены для использования в микроволновой печи.

	 MDSDB9 	 MDSDL9 	 MDSL9 	 MDSPLT9	 MDSP9 
КОД	MDSDB9	MDSDL9	MDSL9	MDSPLT9	MDSP9
ОПИСАНИЕ	Теплоизолированная выпуклая крышка накрывает блюдо 22,86 см	Теплоизолированная низкопрофильная выпуклая крышка накрывает блюдо 22,86 см	Подставка для пеллет рассчитана на пеллеты 24,13 см	Фарфоровая тарелка	Пеллета с особым распределением тепла рассчитана на блюдо 22,86 см
НАРУЖНЫЙ И ДИАМЕТР	25,94 см	25,94 см	24,29 см	22,86 см	24 см
ВЫСОТА	8,17 см	6,99 см	4,6 см	2,54 см	4,45 см
ПОЛНОРАЗМЕРНАЯ СТОЙКА	PR59314	PR59314	PR59314	PR314	PR59314
ШТ. В УПАКОВКЕ	12	12	12	24	12









Система удержания тепла с теплоизолированным основанием

практичное решение вопроса удержания тепла: пища остается горячей в течение не менее 20 минут.

	 MDSDB9 	 MDSDL9 	 MDSPLT9	 HK39B 
КОД	MDSDB9	MDSDL9	MDSPLT9	HK39B
ОПИСАНИЕ	Теплоизолированная выпуклая крышка накрывает блюдо 22,86 см	Теплоизолированная низкопрофильная выпуклая крышка накрывает блюдо 22,86 см	Фарфоровая тарелка	Теплоизолированная основа для блюда 22,86 см
НАРУЖНЫЙ И ДИАМЕТР	25,94 см	25,94 см	22,86 см	24,48 см
ВЫСОТА	8,17 см	6,99 см	2,54 см	4,07 см
ПОЛНОРАЗМЕРНАЯ СТОЙКА	PR59314	PR59314	PR314	PR59314
ШТ. В УПАКОВКЕ	12	12	24	12

Система холодных металлических подставок Camchiller®

Поддерживает температуру холодной пищи ниже 4°C до 45 минут при использовании с охлажденной тарелкой и теплоизолированной выпуклой крышкой.

	 MDSDB9 	 MDSDL9 	 MDSPLT9	 New! MDSPC9 	 MDSL9 
КОД	MDSDB9	MDSDL9	MDSPLT9	MDSPC9	MDSL9
ОПИСАНИЕ	Теплоизолированная выпуклая крышка накрывает блюдо 22,86 см	Camwear® Camcover®	Фарфоровая тарелка	Холодные подставки Camchiller удерживают тарелки диам. 22,9 см	Подставка для пеллет рассчитана на пеллеты 24,13 см
НАРУЖНЫЙ И ДИАМЕТР	25,94 см	26,2 см	22,86 см	24,31 см	24,29 см
ВЫСОТА	8,17 см	6,99 см	2,54 см	3,42 см	4,6 см
ПОЛНОРАЗМЕРНАЯ СТОЙКА	PR59314	PR59314	PR314	PR59314	PR59314
ШТ. В УПАКОВКЕ	12	12	24	12	12

МНОГОРАЗОВЫЕ CAMLIDS® ДЛЯ СИСТЕМ ДОСТАВКИ ЕДЫ

- Ежегодно экономьте до 75% стоимости крышек.
- Переход от крышек одноразового использования к крышкам многоразового использования позволяет значительно сократить годовой объем образующихся отходов.
- Безопасны в посудомоечных машинах.
- Изготовлено из прочного полипропилена.
- Пригоден для применения кружек и мисок как из коллекции Shoreline, так и из коллекции Harbor.
- Попросите торгового представителя фирмы Cambro предоставить вам индивидуализированный калькулятор для расчета сокращения расходов!

Цвет многоразовых крышек CamLid: белый в крапинку (490).

Цвет стойки Camrack для мойки и хранения: зеленый «Келли» (452).

Цвет полноразмерной базовой стойки Camrack: светло-серый (151).

Цвет чехла полноразмерной стойки: серый (180).

Контейнер CLRWSR36 защищен патентом США D 617,069.

Чехол полноразмерной стойки не сертифицирован Национальным (США) санитарным фондом.



«СКЛАДСКИЕ АРТИКУЛЫ И ЦВЕТА НА ЕВРОПЕЙСКОМ СКЛАДЕ»

CLRSB9, CLRSM8B5, CLRSB16: (490)
 CLRWSR36: (452)
 BR578: (110), (163), (167), (168), (184), (186), (414), (416), (119), (151)
 DRC2020: (180)
 E3: (151)
 CRPHDG2878: (000)

Зайдите на веб-сайт www.cambro.com/savemoney, чтобы воспользоваться индивидуализированным калькулятором для расчета сокращения расходов!



Стойка Camrack® для мойки и хранения

- Предназначено для безопасной и надежной мойки и хранения крышек CamLid многоразового использования (модели CLRSB9 и CLRSM8B5).
- В каждой стойке Camrack для мойки и хранения помещаются 36 крышек многоразового использования.
- Мойте и храните стойки в полноразмерной базовой стойке.



КОД	ОПИСАНИЕ	РАЗМЕРЫ	ШТ. В УПАКОВКЕ
Крышки CamLid многоразового пользования		В x DIA.	
CLRSM8B5	Подходят к кружкам 240 мл и мискам 150 мл серии	0,71 x 9,05 cm	240
CLRSB9	Подходят к мискам 270 мл серии	0,71 x 11,32	240
CLRSB16	Подходят к мискам 500 мл серии	0,71 x 13,97	240
Вспомогательные принадлежности для CLRSM8B5 и CLRSB9		Д x Ш x В	
CLRWSR36	Стойка Camrack для мойки и хранения 36 крышек многоразового пользования	20,96 x 45,4 x 13,97	4
BR578	Полноразмерная базовая стойка Camrack с 2 расширителями	50 x 50 x 18,4	4
DRC2020	Чехол полноразмерной стойки	50 x 50 x 2,4	1
Вспомогательные принадлежности для CLRSB16		Д x Ш x В	
PR500	Штырьковая стойка 9 x 9 с 1 удлинителем	50,17 x 50,17 x 14,29	5
E3	Полноразмерный открытый удлинитель	50,17 x 50,17 x 2	12
CRPHDG2878	Полноразмерная квадратная удерживающая решетка	46,67 x 46,67	6

Крышки CamLids многоразового использования только в полных упаковках.

КРЫШКИ CAMLIDS® ОДНОРАЗОВОГО ИСПОЛЬЗОВАНИЯ ДЛЯ СЕРИИ SHORELINE

ИЗГОТОВЛЕНО ИЗ ВЫСОКОПРОЧНОГО ПОЛИСТИРОЛА (H.I.P.S.)



КОД КРЫШКИ	CLSM8B5	CLSB9	CLSSM8B5
ОПИСАНИЕ	Малая сменная крышка	Большая сменная крышка	Сменная крышка с отверстием
ПОДХОДИТ К	MDSB5, MDSM8	MDSB9	MDSB5, MDSM8
СНАРУЖИ ДИАМЕТР	9,1 cm	11,28 cm	9,1 cm
ВЫСОТА	0,76 cm	0,76 cm	1,9 cm
ШТ. В УПАКОВКЕ	1,500	1,000	1,000

CLSM8B5, CLSB9 Цвет: прозрачный (190). CLSSM8B5 Цвет: Белый (148).
Поставляются только в полных упаковках.



177 и 266 - мл высокие стаканы Lido маркированы 59 мл делениями сверху вниз для удобства регистрации приема жидкости пациентом.

Одноразовые крышки для стаканов Laguna®



КОД КРЫШКИ	CLLT6	CLLT10	CLLT12
СООТВ. СТАКАНЫ	LT6	LT10	LT12
ВМЕСТИМОСТЬ СТАКАНА	177,4 мл	295,7 мл	354,9 мл
ШТ. В УПАКОВКЕ	1,500	1,000	1,000

Цвет: прозрачный (190). Поставляются только в полных упаковках.

Крышки одноразового использования



КОД КРЫШКИ	CLSRB5
ПОДХОДЯТ К ЧАШАМ SWIRL BOWL	SRB5CW и SRB5
ВМЕСТИМОСТЬ ЧАШ SWIRL BOWL	148 мл
ШТ. В УПАКОВКЕ	1,000

Цвет: прозрачный (152). Изготовлено из ПЭТФ.
Поставляются только в полных упаковках.

Одноразовые крышки для стаканов Colorware



КОД КРЫШКИ	CLJ6	new! CL800P	CL900P	CL950P
СООТВ. СТАКАНЫ	500P / 500P2	800P	900P / 900P2	950P / 950P2
ВМЕСТИМОСТЬ СТАКАНА	154 мл	236,6 мл	287 мл	290 мл
ШТ. В УПАКОВКЕ	1,000	1,000	1,000	1,000

Цвет: прозрачный (190). Поставляются только в полных упаковках.

Одноразовые крышки для стаканов Lido®



ПОДХОДИТ СТАКАН	CLST6	CL900P
СООТВ. СТАКАНЫ	LDT6	LDT9
ВМЕСТИМОСТЬ СТАКАНА	177 мл	266 мл
ШТ. В УПАКОВКЕ	1,000	1,000

Цвет: прозрачный (190).
Поставляются только в полных упаковках.

Одноразовые крышки для стаканов Newport



КОД КРЫШКИ	CLNT5	CLNT8	new! CLNT9	CLNT10	CLNT12
СООТВ. СТАКАНЫ	NT5	NT8	NT9	NT10	NT12
ВМЕСТИМОСТЬ СТАКАНА	189 мл	228 мл	266 мл	300 мл	373 мл
ШТ. В УПАКОВКЕ	1,500	1,000	1,000	1,000	1,000

Цвет: прозрачный (190). Поставляются только в полных упаковках.

СТОЙКИ ДЛЯ ГИГИЕНИЧНОЙ СУШКИ



- Сохраняет организацию трассы для подносов и области мойки и предотвращает скопление влаги посредством вертикального хранения вновь вымытых продуктов для более быстрой сушки перед хранением.
- Не поддаются коррозии, не ржавеют, не ломаются, просты в сборке.
- Передвижные стеллажи облегчают мытье полов и повышают маневренность.
- Съемные кассеты поставляются отдельно для переоборудования имеющейся продукции в стойки для сушки.
- Пожизненная гарантия на стойки и перекладины от коррозии и ржавчины.
- Кассеты изготавливаются из ударопрочного АБС-пластика.

*Цвет изделий серии Camshelving Premium: Серый в крапинку (480).
 **Цвет изделий серии Camshelving Elements: «Крацованный графит» (580).
 ***Цвет кассеты: светло-серый (151).

Ролики:
 4 ролика усиленной конструкции: (2 поворотных с полной блокировкой, 2 поворотных без тормозного устройства)



ВЕРТИКАЛЬНАЯ СТОЙКА ДЛЯ СУШКИ И ХРАНЕНИЯ

- Надежно удерживает подносы, кухонные доски, крышки, противни для выпечки, крышки и тарелки диаметром от 203 до 343 мм.
- Кассеты для сушки устанавливаются непосредственно на перекладины полок.
- Допускает 610 мм полки.

Кассета для сушки на 7 гнезд защищена патентом США D 663 912 S.



КОМПОНЕНТЫ



CSDR7
 Кассета для сушки на 7 гнезд
 Ширина гнезда: 3,3 см

«СКЛАДСКИЕ АРТИКУЛЫ И ЦВЕТА НА ЕВРОПЕЙСКОМ СКЛАДЕ»

CSDR7, CSDR73: (151)
 MPMU61117DRPKG, MPMU61317DRPKG: (490)



MPMU61117DRPKG
 Camshelving Premium



EMU244878DRPKG
 Camshelving Elements

КОД	ОПИСАНИЕ	РАЗМЕРЫ Ш x Г x В	ВМЕСТИМОСТЬ	ШТ. В УПАКОВКЕ
Camshelving Premium*				
MPMU61117DRPKG	Вертикальная стойка для сушки	600 x 1180 x 1790 mm	84 подносы	1
MPMU61117DRPKG	Вертикальная стойка для сушки	600 x 1380 x 1790	105	1
Camshelving Elements**				
EDRC244878PKG	Вертикальная стойка для сушки	610 x 1220 x 1980	84	1
EDRC246078PKG	Вертикальная стойка для сушки	610 x 1530 x 1980	105	1
Кассеты***				
CSDR7	Кассета для сушки на 7 гнезд	597 x 260 x 95	—	1
CSDR73	Кассета для сушки на 7 гнезд	597 x 260 x 95	—	3

Camshelving Premium: Поставляются с 2 комплектами передвижных стоек, 6 перекладинами, 12 или 15 вертикальными кассетами для сушки и поворотными роликами усиленной конструкции с полной блокировкой. Необходима сборка.
Camshelving Elements: Поставляется с собранными комплектами передвижных стоек, 6 перекладинами передвижных полок, соединителями перекладин передвижных полок типа «ласточкин хвост», 12 или 15 вертикальными кассетами для сушки и поворотными роликами усиленной конструкции с полной блокировкой. Необходима сборка.

СТОЙКИ ДЛЯ ГИГИЕНИЧНОЙ СУШКИ

УГЛОВАЯ СТОЙКА ДЛЯ СУШКИ И ХРАНЕНИЯ

- Рассчитана на 128 подставок (оснований) для доставки пищи, пищевые лотки разных размеров, кастрюли, сковородки и другие кухонные принадлежности.
- Кассеты для сушки устанавливаются непосредственно на перекладины полок.
- Допускает 610 mm полки.

Кассета для сушки на 8 гнезд защищена патентом США 739,989 S.



КОМПОНЕНТЫ



CSDR8
Кассета для сушки на 8 гнезд
Ширина гнезда: 6 см

«СКЛАДСКИЕ АРТИКУЛЫ И ЦВЕТА НА ЕВРОПЕЙСКОМ СКЛАДЕ»

CSDR8, CSDR84: (151)
MPMU61217PDPKG: (490)



MPMU61217PDPKG
Camshelving Premium

КОД	ОПИСАНИЕ	РАЗМЕРЫ Ш x Г x В	ВМЕСТИМОСТЬ	ШТ. В УПАКОВКЕ
Camshelving Premium*				
MPMU61217PDPKG	Угловая стойка для сушки	600 x 1280 x 1790 mm	128 подставок и оснований или 16 пищевых лотков размера GN 1/1	1
Camshelving Elements**				
EMU244878PDPKG	Угловая стойка для сушки	610 x 1220 x 1980	128 подставок и оснований или 16 пищевых лотков размера GN 1/1	1
Кассеты***				
CSDR8	Кассета для сушки на 8 гнезд	592 x 263 x 160	—	1
CSDR84	Кассета для сушки на 8 гнезд	592 x 263 x 160	—	4

Camshelving Premium: в комплект входят две мобильные стойки, 8 перекладин, 16 полок-сушек (как на картинке), а также поворотные ролики усиленной конструкции с полной блокировкой. **Camshelving Elements:** Поставляется с собранными комплектами передвижных стоек, 8 перекладинами, 16 угловыми кассетами для сушки и поворотными роликами усиленной конструкции с полной блокировкой. Необходима сборка.



EMU244878PDPKG
Camshelving Elements

СТОЙКА ДЛЯ СУШКИ И ХРАНЕНИЯ ВЫПУКЛЫХ КРЫШЕК

- Рассчитана на 100 выпуклых крышек для доставки блюд.
- Кассеты для сушки устанавливаются непосредственно на перекладины полок.
- Допускает 540 mm полки.

Кассета для сушки на 10 гнезд защищена патентом США 736,488 S.



КОМПОНЕНТЫ



CSDDC
Кассета для сушки на 10 гнезд
Ширина гнезда: 7,8 см



CPMU213675DDPKG
Camshelving Premium

КОД	ОПИСАНИЕ	РАЗМЕРЫ Ш x Г x В	ВМЕСТИМОСТЬ	ШТ. В УПАКОВКЕ
Camshelving Premium*				
CPMU213675DDPKG	Стойка для сушки выпуклых крышек	540 x 910 x 1910 mm	100 Выпуклых Крышек	1
Кассеты***				
CSDDC	Кассета для сушки на 10 гнезд	520 x 415 x 86	—	1
CSDDC5	Кассета для сушки на 10 гнезд	520 x 415 x 86	—	5

Поставляемые отдельно кассеты для сушки выпуклых крышек подходят только для полок глубины 540 mm системы Camshelving серий Premium и Elements. **В комплект входит:** собранные комплекты передвижных стоек, 10 перекладин, 10 кассет для сушки и поворотные ролики усиленной конструкции с полной блокировкой. Необходима сборка. Рассчитано на изготовленные в США изделия Camshelving серии Premium. Изготовление по заказу. Международная доставка в течение 10—12 недель.

СИСТЕМА ДОСТАВКИ ПИЦЦЫ TABLOTHERM CAM GOBOX®

Tablotherm Cam GoBox является рентабельным решением для персональной доставки пиццы. Этот легкий теплоизолированный поднос отделяет горячую и холодную пищу, поддерживая ее при безопасных температурах до 60 минут. Дополнительные отделения могут быть использованы для напитков и закусок для удобной и исчерпывающей доставки пиццы.

Крышки 122601118, 122600021 и 122600023 не содержат бисфенола А.
.....

New!



Отличная теплоизоляция и поддержание температуры.

Изготовлено из полипропилена с пенным наполнителем.

Поддерживает горячую и холодную пищу в безопасности в одном устройстве до 60 минут.

Штабелируемая, легкая индивидуальная система доставки пиццы для легкой транспортировки и хранения.

СИСТЕМА ДОСТАВКИ ПИЦЦЫ TABLOTHERM CAM GOBOX®



ITENEPP

EPP Tablotherm без тарелок

НАРУЖНЫЕ РАЗМЕРЫ Ш x Г x В:
37 x 53 x 11,8 см

ВЕС ИЗДЕЛИЯ: 0,55 Кг

Шт. в упаковке: 1 Цвет: Серый (107).



ITENEPP1118

EPP Tablotherm с тарелками - 2 прямоугольных блюда 11 x 18 см, 2 миски 14 см, крышки многократного использования

НАРУЖНЫЕ РАЗМЕРЫ Ш x Г x В:
37 x 53 x 11,8 см

ВЕС ИЗДЕЛИЯ: 2,53 Кг

Шт. в упаковке: 1 Цвет: Серый (107).



ITENEPP21

EPP Tablotherm с тарелками - 1 тарелка 21 см, 2 миски 14 см, крышки многократного использования

НАРУЖНЫЕ РАЗМЕРЫ Ш x Г x В:
37 x 53 x 11,8 см

ВЕС ИЗДЕЛИЯ: 2,27 Кг

Шт. в упаковке: 1 Цвет: Серый (107).



ITENEPP23

EPP Tablotherm с тарелками - 1 тарелка с двумя отделениями 23 см, 2 миски 14 см, крышки многократного использования

НАРУЖНЫЕ РАЗМЕРЫ Ш x Г x В:
37 x 53 x 11,8 см

ВЕС ИЗДЕЛИЯ: 2,32 Кг

Шт. в упаковке: 1 Цвет: Серый (107).



ITENEPP1118H

EPP Tablotherm с тарелками - 2 прямоугольных блюда 11 x 18 см, 2 миски Shoreline MDSB16 (13,6 см) (500 мл), 2 крышки многократного использования CLRSB16

НАРУЖНЫЕ РАЗМЕРЫ Ш x Г x В:
37 x 53 x 11,8 см

ВЕС ИЗДЕЛИЯ: 1,82 Кг

Шт. в упаковке: 1 Цвет: Серый (107).



ITENEPP21H

EPP Tablotherm с тарелками - 1 тарелка 21 см, 2 миски Shoreline MDSB16 (13,6 см) (500 мл), 2 крышки многократного использования CLRSB16

НАРУЖНЫЕ РАЗМЕРЫ Ш x Г x В:
37 x 53 x 11,8 см

ВЕС ИЗДЕЛИЯ: 1,57 Кг

Шт. в упаковке: 1 Цвет: Серый (107).



ITENEPP23H

EPP Tablotherm с тарелками - 1 тарелка с двумя отделениями 23 см, 2 миски Shoreline MDSB16 (13,6 см) (500 мл), 2 крышки многократного использования CLRSB16

НАРУЖНЫЕ РАЗМЕРЫ Ш x Г x В:
37 x 53 x 11,8 см

ВЕС ИЗДЕЛИЯ: 1,62 Кг

Шт. в упаковке: 1 Цвет: Серый (107).

«СКЛАДСКИЕ АРТИКУЛЫ И ЦВЕТА НА ЕВРОПЕЙСКОМ СКЛАДЕ»

ВСЕ TABLOTHERM CAM GOBOXES: (107)
122401118, 122601118, 122400021,
122600021, 122400023, 122600023,
122500014, 122700014: (000)
MDSB16: (480)

Керамические Изделия



КОД	122401118	122601118	122400021	122600021	122400023	122600023	122500014	122700014	MDSB16
ОПИСАНИЕ	Фарфоровая прямоугольная тарелка	Крышка на прямоугольную тарелку для 122400018	Фарфоровая тарелка	Крышка на тарелку для 122400021	Фарфоровая тарелка с 2-мя отделениями	Крышка на тарелку для 122400023	Фарфоровая миска 14 см	Крышка для миски	Теплоизолированная миска серии Shoreline - 500 мл
НАРУЖНЫЕ РАЗМЕРЫ (СМ)	11 x 18	11 x 18	Ø 21	Ø 21,5	Ø 23	Ø 23,5	Ø 14 x 0,7	Ø 14,5	Ø 13,6 x 6
ВЕС ИЗДЕЛИЯ (КГ)	0,45	0,06	0,58	0,18	0,6	0,2	0,44	0,04	0,13
Шт. в упаковке: 1	Цвет: (000).								

СИСТЕМА ДОСТАВКИ БЛЮД TABLOTHERM

Единая система идеально подходит при доставке блюд в домашних условиях

- Транспортируйте и подавайте горячие и холодные блюда с помощью одного комплексного изделия.
- Более чем 1-часовое поддержание температуры блюд.

- Легкая конструкция облегчает доставку.
- Доступны два размера для разнообразия блюд.
- Пригоден для мойки в посудомоечной машине.



Теплоизолированные подносы Tablotherm укладываются в стопу, что облегчает транспортировку и хранение.



Вылитые отделения удерживают одноразовые крышки закрытыми, предотвращая возможность разлива и повышая сохранение температуры.

Благодаря компактному дизайну систему легко транспортировать.

Не ломающаяся фарфоровая посуда.

Безопасное хранение холодных и горячих блюд в одном изделии.



Удобная подборка блюд с подносами и посудой Tablotherm.



Теплоизолированные подносы Tablotherm, разработанные для обеспечения комфортного принятия пищи.

ТЕПЛОИЗОЛИРОВАННЫЕ ПОДНОСЫ TABLOTHERM

СВОЙСТВА

Материал	Полипропилен с теплоизоляцией из пеноматериала
Особые свойства	Теплоизолированный поднос
Характеристики	Очень высокие
Поддержание температуры	В течение примерно 60 минут*
Пригодность к машинной мойке	Да
Возможность укладки в стопу	Да
Минимальная температура еды и тарелки перед подачей	85° - 90°С
Индивидуальные крышки тарелок	Да – крышки предотвращают разлив супов и соусов



*С нагреваемой пеллетой. Использование в тележке с подогревом не рекомендуется.



ITPD3253 - стандартные размеры Gastronorm



ITPD3753T - стандартные размеры Euronorm

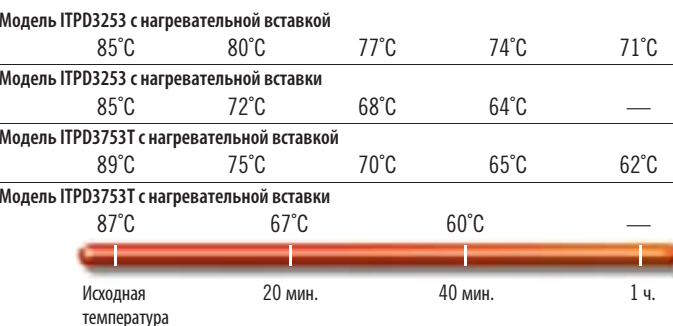

Поставляются только из компании Cambro European Logistics (CEL) (Германия).

«СКЛАДСКИЕ АРТИКУЛЫ И ЦВЕТА НА ЕВРОПЕЙСКОМ СКЛАДЕ»

IT3253, IT3753T, ITPD3253, ITPD3753T, 112 430 000, 122 400 050, 122 450 050, 122 500 050, 122 600 050, 122 650 050, 122 700 050, 122 201 050, 122 200 050, 122 260 050: (000) 165PW: (A42)



Светло-серые полипропиленовые крышки с вплавленным резиновым уплотнением. Одноразовые крышки нельзя использовать в микроволновой печи.

Чтобы получить подробные сведения об увеличении сохранения тепла, обратитесь к торговому представителю компании Cambro.

КОД	ОПИСАНИЕ	РАЗМЕРЫ Ш x Д x В
Теплоизолированный поднос Tablotherm с фарфоровой посудой		
ITPD3753T	Теплоизолированный поднос Euronorm с фарфоровой посудой формованной подставкой (см. описание ниже) Блюдо с двумя отделениями 122 400 050 (1 шт.), многоцветная крышка 122 600 050 (1 шт.), формованная подставка 165PW (1 шт.), многоцветная миска (3 шт.): 122 500 050 (2 шт. вместимостью 400 мл) и 122 450 050 (1 шт. вместимостью 500 мл), многоцветные крышки (3 шт.): 122 500 050 (2 шт.) и 122 650 050 (1 шт.)	37 x 53 x 10,5 cm
ITPD3253	Теплоизолированный поднос Gastronorm с фарфоровой посудой и формованной подставкой (см. описание ниже) Блюдо 122 400 050 с двумя отделениями (1 шт.), многоцветная крышка 122 600 050 (1 шт.) и формованная подставка 165PW (1 шт.) Многоцветная миска 122 500 050 (2 шт.), многоцветная крышка 122 700 050 (2 шт.)	32,5 x 48 x 10,5
Теплоизолированный поднос Tablotherm без посуды		
IT3753T	Теплоизолированный поднос Euronorm без фарфоровой посуды и герметичных крышек	37 x 53 x 10,5
IT3253	Теплоизолированный поднос Gastronorm без фарфоровой посуды и герметичных крышек	32,5 x 48 x 10,5
Фарфоровая посуда		
122 400 050	Блюдо с двумя отделениями. Нар. диам. 254 mm. Вместимость 750 мл. Белое	—
122 450 050	Многоцветная миска. Нар. диам. 142,2 mm. Вместимость 500 мл. (Цвет: белый)	—
122 500 050	Многоцветная миска. Нар. диам. 120 mm. Вместимость 400 мл. (Цвет: белый)	—
Многоцветные полипропиленовые крышки, светло-серые, с вплавленным резиновым уплотнителем		
122 600 050	Для блюда с двумя отделениями	—
122 650 050	Для многоцветной миски (500 мл)	—
122 700 050	Для многоцветной миски (400 мл)	—
Система формованной подставки		
165PW	Подставка из пластика листового формования, диам. 16,5 cm	—
Карточка для меню		
112 430 000	Карточки для меню, цвет: желтый, 100 x 70 mm	—
Защелки		
122 201 050	Защелки с держателем меню (IT3253, ITPD3253)	—
122 200 050	Защелки без держателя меню (IT3253, ITPD3253)	—
122 260 050	Комплект защелки с шурупами: защелка (1 шт.), шурупы (4 шт.) (IT3753T, ITPD3753T)	—

ITPD3753T, IT3753T Цвет: Серый и синий. ITPD3253, IT3253 Цвет: серый двух оттенков. 165pw цвет: (A42). 165PW Шт. в каждой упаковке: 1

ПОДНОСЫ ANTIBACTERIAL CAMGUARD® VERSA

- Высококачественный поднос из полиэфирного волокна подходит для частой интенсивной эксплуатации.
- Нанесенное антибактериальное покрытие уничтожает бактерии на подносах после мойки, не смывается и не изнашивается, пока используется поднос.
- Упрочненные углы из полиэфирного волокна гарантируют оптимальную защиту углов и кромок от повреждений.
- Пространство между подносами обеспечивает циркуляцию воздуха для быстрой сушки и идеальной укладки.
- Устойчивость к воздействию температуры в пределах от -40 до +140°C.‡
- Пригодны для мойки в посудомоечной машине по мере необходимости.

‡ Не рекомендуется использовать в тележках с подогревом.



ПРО-ПОР-ЦИОНАЛЬНО

Минимальный заказ несладких позиций: 240 штук.



Глубокие

Низкопрофильный дизайн



С плоской кромкой



VT1418AB

VT3646CAB

GP4002AB

camguard

ANTIMICROBIAL TRAYS

Подносы обладают противомикробными характеристиками для защиты от развития плесени и вызывающих запахи бактерий. Защитное покрытие не смывается и не изнашивается в процессе эксплуатации.

Сравнение незащищенной поверхности и поверхности с защитным покрытием Camguard — через 1 сутки.

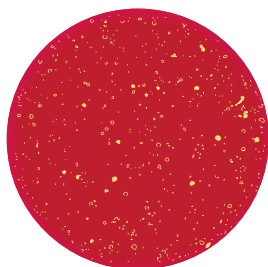

Без покрытия

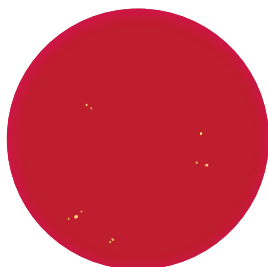

С защитным покрытием Camguard

КОД	ДИАМ./ РАЗМЕРЫ
Подносы Versa – глубокие	
VT1418AB	35,5 x 45,7 cm
VT3343AB	33 x 43
Подносы Versa: низкопрофильный дизайн	
VT3646CAB	35,5 x 45,7
VT3343CAB	32,9 x 42,9
Подносы Versa с плоской кромкой	
GP1070AB*	26,5 x 32,5
GP1080AB*	26,5 x 37
GP3980AB*	37 x 53
GP4002AB*	32,5 x 53

Шт. в кажд. упаковке: 12

*Конструкция с упрочненными углами для автоматической укладки в посудомоечных машинах конвейерного типа.



Уникальная низкопрофильная конструкция с оригинальными углами повышает эффективность использования места на подносе и обеспечивает комфорт клиентов во время приема пищи.



Упрочненные углы из полиэстера гарантируют оптимальную защиту углов и кромок.



Выступы обеспечивают устойчивое хранение подносов в стопах и необходимую циркуляцию воздуха.

Цвета подносов

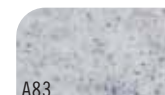

A83

«Гранит»

ПОДНОСЫ VERSA ИЗ ПОЛИЭФИРНОГО ВОЛОКНА С ДЕКОРАТИВНЫМ УЗОРОМ И ШЕРОХОВАТОЙ ПОВЕРХНОСТЬЮ

- Снижайте выбросы отходов, экономьте деньги и обеспечивайте жесткую поверхность подноса для подачи блюд.
- Переход с использования бумажных подносов позволит достичь более 50% годовой экономии.
- Ваши инициативы по сохранению окружающей среды приведут к уничтожению до 10 тонн мусора ежегодно.
- Высококачественный поднос из полиэфирного волокна подходит для частой интенсивной эксплуатации.
- Упрочненные углы из полиэфирного волокна гарантируют оптимальную защиту углов и кромок от повреждений.
- Пространство между подносами обеспечивает циркуляцию воздуха для быстрой сушки и идеальной укладки.
- Устойчивость к воздействию температуры в пределах от -40 до +80°C.‡
- Пригоден для мойки в посудомоечной машине по мере необходимости.

‡ Использование в тележке с подогревом не рекомендуется.

Индивидуализация дизайна: Цены можно узнать у торгового представителя фирмы Cambro.



С плоской кромкой

«СКЛАДСКИЕ АРТИКУЛЫ И ЦВЕТА НА ЕВРОПЕЙСКОМ СКЛАДЕ»

GP4002NS: (B93)

Минимальный заказ несладких позиций: 120 штук.



КОД	ДИАМ./ РАЗМЕРЫ	ШТ. В КАЖД. УПАКОВКЕ
Подносы Versa с плоской кромкой		
GP3980NS*	37 x 53 cm	12
GP4002NS*	32,5 x 53	12
GP0540NS*	34,4 x 46	12
GP1080NS*	26,5 x 37	12

*С армированными углами для автоматической укладки на конвейерную ленту посудомоечной машины.



Подносы с шероховатой поверхностью обеспечивают надежный захват.

Узоры и фоновые цвета подносов:



B22
«Сахара» на фоне «Сахара»

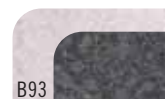

B93
«Титан» на фоне «Гранит»

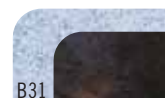

B31
«Лав» на синем в крапинку фоне



B99
«Черная галька» на светло-сером фоне



B100
«Черная галька» на фоне «Терраццо»

НЕСКОЛЬЗЯЩИЕ ПОДНОСЫ ИЗ NON-SKID VERSA LITE

- Шероховатая поверхность обеспечивает лучшее удержание пищи при доставке.
- Ежегодно снижает выбросы отходов в окружающую среду, если перейти с бумажных подносов на использование подносов Versa Lite с шероховатой поверхностью.
- Стандартный поднос из полиэфирного волокна подходит для умеренно интенсивной эксплуатации.
- Упрочненные углы из полиэфирного волокна гарантируют оптимальную защиту углов и кромок от повреждений.
- Пространство между подносами обеспечивает циркуляцию воздуха для быстрой сушки и идеальной укладки.
- Устойчивость к воздействию температуры в пределах от -40 до +80°C.‡
- Пригоден для мойки в посудомоечной машине 3 раза в день.

Цвета: «Сахара» на фоне «Сахара» (B22), «Титан» на сером в крапинку фоне (B14), «Сахара» на жемчужно-белом фоне (B11), «Черная галька» на светло-сером фоне (B99).

Индивидуализация дизайна: Цены можно узнать у торгового представителя фирмы Cambro.

‡ Не рекомендуется использовать в тележках с подогревом.



ПРОПОРЦИОНАЛЬНО

«СКЛАДСКИЕ АРТИКУЛЫ И ЦВЕТА НА ЕВРОПЕЙСКОМ СКЛАДЕ»

GL4002NS: (B22)

Минимальный заказ несладких позиций: 120 штук.

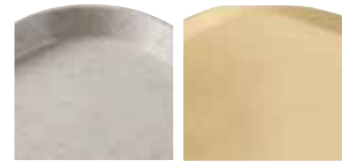

Глубокие

С плоской кромкой



С плоской кромкой



Подносы Versa Lite Century имеют низкие кромки и эргономичные углы для максимального комфорта.



Выступы обеспечивают устойчивое хранение подносов в стопах и необходимую циркуляцию воздуха.



Упрочненные углы из полиэстера обеспечивают оптимальную защиту углов и кромок.

Цвета подносов

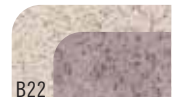

B22

«Сахара» на фоне «Сахара»



B14

«Титан» на сером в крапинку фоне

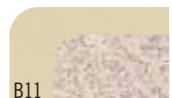

B11

«Сахара» на жемчужно-белом фоне



B99

«Черная галька» на светло-сером фоне

КОД	ДИАМ./ РАЗМЕРЫ
Подносы Versa Lite – глубокие	
VL1418NS	35,5 x 45,7 cm
VL3343NS	33 x 43
Подносы Versa Lite: низкопрофильный дизайн	
VL3646CNS	35,5 x 45,7
VL3343CNS	33 x 43
Подносы Versa Lite с плоской кромкой	
GL3980NS*	37 x 53
GL4002NS*	32,5 x 53

Шт. в кажд. упаковке: 12

*Конструкция с упрочненными углами для автоматической укладки в посудомоечных машинах конвейерного типа.



Подносы с шероховатой поверхностью обеспечивают надежный захват.

ПОДНОСЫ CAMTRAY® СЕРИИ VERSA С ШЕРОХОВАТОЙ ПОВЕРХНОСТЬЮ

- Подносы с шероховатой поверхностью позволяют сокращать объем отходов и расходов, обеспечивая устойчивость размещенной на подносах посуды с блюдами и напитками.
- Устранение необходимости в использовании бумажных салфеток на подносах позволяет сократить затраты более чем на 50% в год.
- Значительное сокращение объема бумажного мусора позволит вам продемонстрировать эффективное соблюдение экологических рекомендаций.
- Подносы Camtray с шероховатой поверхностью способствуют повышению безопасности доставки блюд.
- Пригодны к низкотемпературной и высокотемпературной машинной мойке.
- Выступы для укладки штабелем обеспечивают ускоренную сушку.
- Устойчивость к воздействию температуры в пределах от -40 до +80°С. ‡

Цвета подносов Camtray и подносы для диетического питания: черный с узором «Черная галька» (382), жемчужно-серый с узором «Титан» (381), цвет слоновой кости с узором «Сахара» (380).

Индивидуализация дизайна: Цены можно узнать у торгового представителя фирмы Cambro.

‡ Не рекомендуется использовать в тележках с подогревом.

Зарегистрировано Национальным санитарным фондом только для непрямого контакта с пищей.



Подносы с шероховатой поверхностью обеспечивают надежный захват.



Глубокие

С плоской кромкой



КОД	ОПИСАНИЕ	ДИАМ./ РАЗМЕРЫ
1418VC	Поднос Camtray серии Versa с шероховатой поверхностью	35,5 x 45,7 см
1520VC	Поднос Camtray серии Versa с шероховатой поверхностью	38 x 51

Шт. в упаковке: 12

ШЕРОХОВАТЫЕ ПОДНОСЫ CAMTRAY СЕРИИ VERSA ДЛЯ ОБСЛУЖИВАНИЯ В НОМЕРАХ

- Эргономичные ручки, обеспечивающие безопасную и элегантную доставку блюд.
- Подносы рассчитаны на тележки для доставки блюд на подносах 35,5 x 45,7 или 38 x 51 см.
- Шероховатая поверхность позволяет экономить время и деньги, обходясь без бумажных салфеток на подносах.
- Пригодны к машинной мойке горячей и теплой водой.
- Выступы для укладки штабелем способствуют быстрой сушке.
- Устойчивость к воздействию температуры в пределах от -40 до +80°С. ‡

- Подносы 38 x 51 см идеально подходят для гостиничного обслуживания.

Цвета подносов для обслуживания номеров: черный с узором «Черная галька» (382), жемчужно-серый с узором «Титан» (381), цвет слоновой кости с узором «Сахара» (380).

Индивидуализация дизайна: Цены можно узнать у торгового представителя фирмы Cambro.

‡ Не рекомендуется использовать в тележках с подогревом.

Для обслуживания номеров защищена патентом США D 683,191 S.

Зарегистрировано Национальным санитарным фондом только для непрямого контакта с пищей.



КОД	ОПИСАНИЕ	ДИАМ./ РАЗМЕРЫ
1418VCH	Нескользящие подносы Versa Camtray с ручками	35,5 x 45,7 см
1520VCRST	Нескользящие подносы Versa Camtray с ручками	38 x 51

Шт. в упаковке: 12

черный с узором «Черная галька» (382)

жемчужно-серый с узором «Титан» (381)

цвет слоновой кости с узором «Сахара» (380)



CAMWEAR® KAYMAZ TEPsi

- Идеально подходит для доставки блюд в медицинских учреждениях и предприятиях быстрого питания с высокой загруженностью.
- Защищено от царапин, изготовлено из надежного Camwear.
- Шероховатая поверхность позволяет экономить время и деньги, обходясь без бумажных салфеток на подносах.
- Повышает устойчивость, обеспечивая более безопасную перевозку и обслуживание.
- Выступы удерживают подносы на месте и обеспечивают необходимую циркуляцию воздуха между ними.
- Пригодно для промышленной машинной мойки при высоких и низких температурах.
- Подносы с ручками также доступны в варианте без нескользящей поверхности.

Цвета: Черный(110),Темно-клубничный (488), Тонированный металл (485).

*Не рекомендуются для использования на подогреваемых тележках.

Зарегистрировано Национальным санитарным фондом только для непрямого контакта с пищей.



Черный (110)

Темно-клубничный (488)

Тонированный металл (485)



1520CWNS



1520CWNSH

«СКЛАДСКИЕ АРТИКУЛЫ И ЦВЕТА НА ЕВРОПЕЙСКОМ СКЛАДЕ»

1418CWNS: (488)

КОД	ОПИСАНИЕ	РАЗМЕРЫ
Нескользящая поверхность		
1418CWNS	Нескользящий поднос Camwear®	35,5 x 45,7 cm
1520CWNS	Нескользящий поднос Camwear	38 x 51
1418CWNSH* New!	Нескользящий поднос с ручками Camwear	35,5 x 45,7
1520CWNSH* New!	Нескользящий поднос с ручками Camwear	38 x 51
Вариант без нескользящей поверхности		
1418CWN New!	Поднос с ручками Camwear	35,5 x 45,7
1520CWN New!	Поднос с ручками Camwear	38 x 51

Шт. в кажд. упаковке: 12

ПОДНОСЫ CAMTRAYS® С РУЧКАМИ

- Эргономичные контурные ручки обеспечивают надежный захват и облегчают пользование подносами.
- Устойчивы к образованию пятен, царапин и запахов.
- Изготовлены из прочного облегченного и стойкого к повреждениям стекловолокна.
- Выступы удерживают подносы на месте и обеспечивают необходимую циркуляцию воздуха между ними.
- Пригодны для машинной мойки при высоких и низких температурах.
- Выпускаются в цветах группы I.
- Заказное изделие, нет на складе — возврату не подлежит. Special order item not carried in stock, non-returnable. Минимальный заказ: одна упаковка.
- Зарегистрировано Национальным санитарным фондом только для непрямого контакта с пищей.
- Индивидуализация дизайна осуществляется в цифровом формате. См. подробнее в разделе «Индивидуализация дизайна» о подносах Camtray.

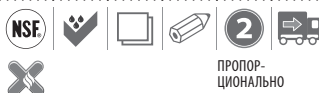

1520H

«СКЛАДСКИЕ АРТИКУЛЫ И ЦВЕТА НА ЕВРОПЕЙСКОМ СКЛАДЕ»

1418H: (110), (199), (538)

КОД	ОПИСАНИЕ	РАЗМЕРЫ
1418H	Подносы Camtray с ручками	35,5 x 45,7 cm
1520H	Подносы Camtray с ручками	38 x 51

Шт. в кажд. упаковке: 12

ТЕЛЕЖКИ ДЛЯ ДОСТАВКИ БЛЮД НА ПОДНОСАХ

- Позволяет развозить подносы с блюдами из кухни в отделения интенсивной терапии, по домам престарелых и камерам исправительных учреждений.
- Повысьте удовлетворенность пациентов с помощью высококачественной пищи, доставляемой бесшумно и эффективно, на уровне обслуживания в гостинице.
- Крепкие цельные полиэтиленовые тележки с двойными стенками легко очищаются, не ржавеют, не деформируются, не растрескиваются, не обкалываются и не ломаются.
- Без электрического подогрева, не требует сборки.
- Облегченные дверцы из АБС-пластика без теплоизоляции.
- Стандартные направляющие колеса из нержавеющей стали не оставляют следов (модель MDC1411T60 в типовой сборке снабжена оцинкованными роликами).
- Зарегистрирована Национальным санитарным фондом США (NSF).

Однодверная тележка для доставки пищи с 10-ю подносами защищена патентом США D 723,237 S.



ТЕЛЕЖКА ДЛЯ ДОСТАВКИ ПИЩИ В НОМЕР С 10-Ю ПОДНОСАМИ И ПОЗВОЛЯЮЩАЯ ОТКРЫВАТЬ ЕЁ С ДВУХ СТОРОН ДЛЯ ОБСЛУЖИВАНИЯ – НИЗКОПРОФИЛЬНАЯ



Большие литые эргономические ручки обеспечивают удобство транспортировки и маневренность.

Литые ограждения судового типа обеспечивают дополнительную поверхность для установки подносов. Ограждения судового типа предназначены для использования во время обслуживания, а не во время транспортировки.



Центральное отверстие обеспечивает самовентиляцию воздушным потоком, оптимизируя качество и влажность пищи.

Литые направляющие обеспечивают бесшумную доставку пищи, расстояние между направляющими составляет 13,34 см.

Вмещает до десяти подносов 38 x 51 см или Euronorm 37 x 53 см.



2 фиксированных и два поворотных колеса с тормозными устройствами.



«СКЛАДСКИЕ АРТИКУЛЫ И ЦВЕТА НА ЕВРОПЕЙСКОМ СКЛАДЕ»

MDC1520S10D: (191)

Полиуретановая теплоизоляция гарантирует бесшумную доставку пищи и обеспечивает структурную прочность.

Надежная, легкая, самовентилирующаяся, дверка из АБС не теплоизолирована и открывается на полные 270°.

Литой по всему периметру нижний бампер защищает тележку, стены и мебель.



В замке для меню закрепляется маршрут или список содержимого.

КОД	MDC1520S10D
РАЗМЕРЫ ПОДНОСА	38 x 51 / 37 x 53 см
ПОДНОСОВ НА ОТДЕЛЕНИЕ / РАССТОЯНИЕ МЕЖДУ НАПРАВЛЯЮЩИМИ	5 / 13,3 см
НАРУЖНЫЕ РАЗМЕРЫ Ш x Г x В	77,5 x 97,5 x 109 см
ВНУТРЕННИЕ РАЗМЕРЫ Ш x Г x В	53,6 x 78,7 x 66,6 см
ТИП РОЛИКОВ	Нейлоновые, 12,7 см 2 фиксированных, 2 шарнирных с тормозом
ВЕС ИЗДЕЛИЯ	42 Кг

Шт. в упаковке: 1 Цвета: гранитно-серый (191), гранитно-песочный (194).



ПОМПОВЫЙ ТЕРМОС И СТАНЦИЯ ДЛЯ ПРИПРАВ

- Поддерживает три помповых термоса для безопасной транспортировки и обслуживания.
- Отделения предназначены для коктейльных трубочек, салфеток и различных приправ.
- Стальные и устойчивые к запахам.
- Изготовлено из надежного материала ABS.

Подана заявка на патент BSACS.



New!



КОД	РАЗМЕРЫ Ш x Г x В	ШТ. В УПАКОВКЕ
BSACS	59 x 39 x 15,2 cm	1

Цвет: черный (110). Поставляется без термоса.

ТЕЛЕЖКА ДЛЯ ДОСТАВКИ ПИЩИ В НОМЕР С 10-Ю ПОДНОСАМИ И ОДНОЙ ДВЕРКОЙ – НИЗКОПРОФИЛЬНАЯ

StoreSafe
STORE FRESH

Большие литые эргономичные рукоятки облегчают транспортировку и маневрирование.

Литая ограждающая планка создает дополнительную рабочую поверхность при обслуживании. Судовая тележка используется для обслуживания, а не доставки.



Прорезь на задней панели обеспечивает циркуляцию воздуха.

Литой амортизатор по периметру защищает тележку, стены и мебель.

Полууретановая изоляция обеспечивает бесшумность при доставке пищи и усиливает конструкцию.

Литые направляющие обеспечивают бесшумную доставку пищи. Расстояние между направляющими до 13,34 см.

Легкая, самовентилирующаяся, с дверцей из АБС без изоляции открываются на 270°.

Показано с четырьмя прочными стальными колесами 13 см со смещением, не оставляющими следов (2 фиксированных и 2 поворотных с тормозным устройством). Доступны колеса повышенной прочности.



В зажиме для меню закрепляется маршрут или список содержимого.

КОД	MDC1520S10	MDC1520S10HD
РАЗМЕРЫ ПОДНОСА	38 x 51,5 cm & 37 x 53 cm	38 x 51,5 cm & 37 x 53 cm
ПОДНОСОВ В РАСЧЕТЕ НА 2 НАПРАВЛЯЮЩИХ / ВЫСОТА ПРОМЕЖУТКА МЕЖДУ НАПРАВЛЯЮЩИМИ	2 / 13,3 cm	2 / 13,3 cm
НАРУЖНЫЕ РАЗМЕРЫ Ш x Г x В	77,5 x 97,5 x 109 cm	77,5 x 97,5 x 110,5 cm
ВНУТРЕННИЕ РАЗМЕРЫ Ш x Г x В	53,7 x 78,7 x 66,7 cm	53,7 x 78,7 x 66,7 cm
ТИП РОЛИКОВ	Нейлоновые, стандартные ролики 12,7 x 3,2 cm	Нейлоновые, особо прочные ролики 15,2 x 5,1 cm
ВЕС ИЗДЕЛИЯ	35,4 Kg	40,8 Kg

Шт. в упаковке: 1 Цвета: гранитно-серый (191), гранитно-песочный (194).

ТЕЛЕЖКА ДЛЯ ДОСТАВКИ БЛЮД НА 20 ПОДНОСОВ – НИЗКОПРОФИЛЬНАЯ



Цвета: синево-серый (401), гранитно-серый (191), гранитно-зеленый (192), гранитно-песочный (194). (Все тележки поставляются со светло-кремовыми дверцами.)

Модели MDC1520T16 и MDC1418T16 защищены патентом США 398,727.



Судовая тележка используется для обслуживания, а не доставки.



MDC1520S20
Вид сзади с аэрационными отверстиями с жалюзийными решетками



Низкопрофильные тележки

КОД	MDC1520S20	MDC1418S20
РАЗМЕРЫ ПОДНОСА	38 x 51,5 cm	36 x 46 cm
КОЛ-ВО ПОДНОСОВ В РАСЧЕТЕ НА ТЕЛЕЖКУ	20	20
КОЛ-ВО ПОДНОСОВ В РАСЧЕТЕ НА ОТДЕЛЕНИЕ	10	10
ЧИСЛО НАПРАВЛЯЮЩИХ В ОТДЕЛЕНИИ	5	5
ПОДНОСОВ В РАСЧЕТЕ НА 2 НАПРАВЛЯЮЩИХ	2	2
ВЫСОТА ПРОМЕЖУТКА МЕЖДУ НАПРАВЛЯЮЩИМИ	13,9 cm	13,9 cm
ЧИСЛО ДВЕРЦ	2	2
ЧИСЛО ОТДЕЛЕНИЙ	2	2
ЧИСЛО ЗАЖИМОВ ДЛЯ МЕНЮ	2	2
ЗАЖИМЫ ДЛЯ МЕНЮ: РАСПОЛОЖЕНИЕ	по 1 на дверцу	по 1 на дверцу
РУЧКИ: ТИП И РАСПОЛОЖЕНИЕ	Вплавленные, с обеих сторон	Вплавленные, с обеих сторон
ТИП РОЛИКОВ	Нейлоновые, 15,2 см, 2 шарнирных с тормозами, 2 жестких, офсетные	Нейлоновые, 12,7 см, 2 шарнирных с тормозами, 2 жестких, офсетные
ЗАЩЕЛКИ	2 внутренние нейлоновые, фрикционные	2 внутренние нейлоновые, фрикционные
НАРУЖНЫЕ РАЗМЕРЫ Ш x Д x В	96,5 x 140 x 110 cm	83 x 123,5 x 112 cm
ВНУТРЕННИЕ РАЗМЕРЫ Ш x Г x В	53,5 x 77 x 70 cm	47 x 71,5 x 74 cm
ВЕС ИЗДЕЛИЯ	70,31 Кг	64,18 Кг

Шт. в упаковке: 1

ТЕЛЕЖКИ ДЛЯ ДОСТАВКИ БЛЮД НА 16 И 30 ПОДНОСОВ— ВЫСОКОПРОФИЛЬНАЯ



Судовая тележка используется для обслуживания, а не доставки.



Высокие тележки

КОД	MDC1520T30	MDC1520T16	MDC1418T30	MDC1418T16
РАЗМЕРЫ ПОДНОСА	38 x 51,5 cm	38 x 51,5 cm	36 x 46 cm	36 x 46 cm
КОЛ-ВО ПОДНОСОВ В РАСЧЕТЕ НА ТЕЛЕЖКУ	30	16	30	16
КОЛ-ВО ПОДНОСОВ В РАСЧЕТЕ НА ОТДЕЛЕНИЕ	10	8	10	8
ЧИСЛО НАПРАВЛЯЮЩИХ В ОТДЕЛЕНИИ	10	4	10	4
ПОДНОСОВ В РАСЧЕТЕ НА 2 НАПРАВЛЯЮЩИХ	1	2	1	2
ВЫСОТА ПРОМЕЖУТКА МЕЖДУ НАПРАВЛЯЮЩИМИ	12,7 cm	13,3 cm	12,7 cm	13,3 cm
ЧИСЛО ДВЕРЦ	3	1	3	1
ЧИСЛО ОТДЕЛЕНИЙ	3	2	3	2
ЧИСЛО ЗАЖИМОВ ДЛЯ МЕНЮ	5	1	5	1
ЗАЖИМЫ ДЛЯ МЕНЮ: РАСПОЛОЖЕНИЕ	На каждой дверце, с обеих сторон	На задней панели тележки	На каждой дверце, с обеих сторон	На задней панели тележки
РУЧКИ: ТИП И РАСПОЛОЖЕНИЕ	Высокопрочный нейлон, по 1 с каждой стороны	Вплавленные, по 1 с каждой стороны	Высокопрочный нейлон, по 1 с каждой стороны	Вплавленные, по 1 с каждой стороны
ТИП РОЛИКОВ	Нейлоновые, 15,2 см 2 жестких, 4 шарнирных с тормозом, офсетные	Нейлоновые, 15,2 см 2 жестких, 2 шарнирных с тормозом, офсетные	Нейлоновые, 15,2 см 2 жестких, 4 шарнирных с тормозом, офсетные	Нейлоновые, 15,2 см 2 жестких, 2 шарнирных с тормозом, офсетные
ЗАЩЕЛКИ	Фрикционные, Защелка для перевозки*	Большая защелка под висячий замок и наружные защитные защелки	Фрикционные, Защелка для перевозки*	С укрупненным затвором
НАРУЖНЫЕ РАЗМЕРЫ Ш x Д x В	74,3 x 152,4 x 161,6 cm	99,4 x 77,8 x 147,6 cm	74,3 x 152,4 x 161,6 cm	92,7 x 71,1 x 147,6 cm
ВНУТРЕННИЕ РАЗМЕРЫ Ш x Д x В	39 x 53,34 x 127 cm	52,5 x 55 x 77,5 cm	37 x 55 x 127 cm	46,5 x 55 x 74,6 cm
ТРЕБУЕМАЯ ШИРИНА ДВЕРЦЫ	77 cm	79 cm	77 cm	73 cm
ВЕС ИЗДЕЛИЯ	95,25 Kг	62,37 Kг	97,07 Kг	54,88 Kг

Шт. в упаковке: 1 Цвета: синевато-серый (401), гранитно-серый (191), гранитно-зеленый (192), гранитно-песочный (194). (Все тележки поставляются со светло-кремовыми дверцами.)

*Сверху на каждой дверце предусмотрена защелка для перевозки из нержавеющей стали. Модели MDC1520T16 и MDC1418T16 защищены патентом США 398,727.

Тележки на 30 подносов без стальных защелок для перевозки можно заказывать, используя коды продукции MDC1520T30NL и MDC1418T30NL.

Тележка для доставки блюд на 60 подносов для исправительных учреждений

- Для исправительных учреждений.
- Рассчитана на 60 базовых подносов Cambro моделей 1411CW и 1411CP с 853 вставными лотками или на 60 подносов моделей 10146DCW и 10146DCP с раздельными ячейками.
- Функции безопасности включают винты безопасности на ручках, стопорные замки на шарнирных соединениях на дверцах, болты безопасности на промежуточных защелках и вагонные болты со стопорными гайками на колесах.



Базовый поднос 1411CP со вставным подносом 853FH.

КОД	MDC1411T60
РАЗМЕРЫ ПОДНОСА	36,5 x 26,8 см; станд. 1411C; для влажн. прод. 1411CP
КОЛ-ВО ПОДНОСОВ В РАСЧЕТЕ НА ТЕЛЕЖКУ	60
КОЛ-ВО ПОДНОСОВ В РАСЧЕТЕ НА ОТДЕЛЕНИЕ	20
ЧИСЛО НАПРАВЛЯЮЩИХ В ОТДЕЛЕНИИ	10
ПОДНОСОВ В РАСЧЕТЕ НА 2 НАПРАВЛЯЮЩИХ	2
ВЫСОТА ПРОМЕЖУТКА МЕЖДУ НАПРАВЛЯЮЩИМИ	12,7 см
ЧИСЛО ДВЕРЦ	3
ЧИСЛО ОТДЕЛЕНИЙ	Отсутствует
РУЧКИ: ТИП И РАСПОЛОЖЕНИЕ	Высокопрочный алюминий с защитными винтами, черное покрытие, по 1 с каждой стороны
ТИП РОЛИКОВ	Износостойчивые нейлоновые ролики диаметром 15,2 см и шириной 5 см, 2 поворотных с тормозом, 2 фиксированных
ЗАЩЕЛКИ	Внутренние фрикционные защелки, по 2 на каждую дверцу, Защелка для перевозки***
НАРУЖНЫЕ РАЗМЕРЫ Ш x Д x В	74,3 x 152,4 x 161,6 см
ВНУТРЕННИЕ РАЗМЕРЫ Ш x Г x В	37 x 55 x 127 см
ТРЕБУЕМАЯ ШИРИНА ДВЕРЦЫ	76,2 см
ВЕС ИЗДЕЛИЯ	97,98 Кг

Шт. в упаковке: 1 Цвета: синева-серый (401), гранитно-серый (191), гранитно-зеленый (192), гранитно-песочный (194). ***Сверху на каждой дверце предусмотрена защелка для перевозки из нержавеющей стали.

ФУНКЦИИ И КОНФИГУРАЦИЯ КОЛЕС В ТЕЛЕЖКАХ ДЛЯ ДОСТАВКИ ПИЦЦЫ

Стандартные Конфигурации Роликов:

Подобная конфигурация колес обеспечивает устойчивость и маневренность на неровной поверхности.

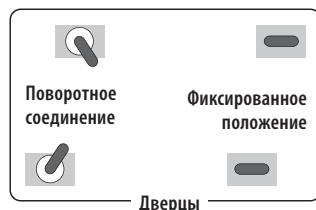

MDC1520S20, MDC1418S20, MDC1411T60

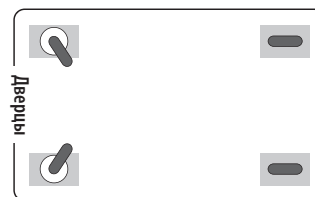

MDC1520S10*, MDC1520T16, MDC1418T16

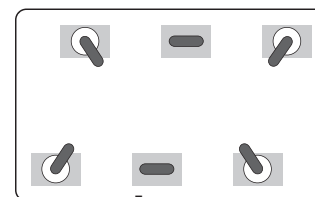

MDC1520T30, MDC1418T30

Дополнительные Конфигурации Роликов*:

Варианты конфигурации колес предлагаются на выбор с учетом производственных требований или условий.

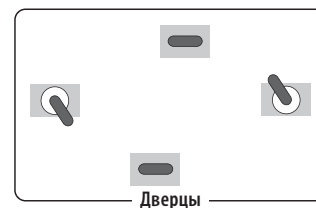

MDC1520S20, MDC1418S20

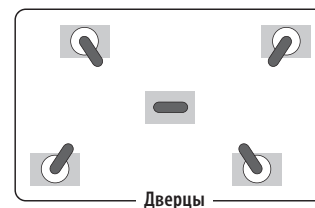

MDC1520S20, MDC1418S20, MDC1520T30, MDC1418T30, MDC1411T60

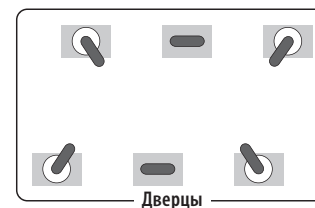

MDC1520S20, MDC1418S20, MDC1411T60

*Все колеса нестандартной конфигурации являются компонентами, изготавливаемыми на заказ, и поэтому не подлежат возврату.

Ручки

MDC1520S20, MDC1418S20



Литые ручки на каждом конце тележки представляют одно целое с корпусом и обеспечивают легкую транспортировку.

MDC1520T16, MDC1418T16



Литые ручки представляют одно целое с корпусом и обеспечивают легкую транспортировку.

MDC1520T30, MDC1418T30, MDC1411T60**



Высокопрочные полиамидные ручки надежно закреплены и располагаются на каждом конце тележки. **Модель MDC1411T60 имеет защищенные от поломок высокопрочные алюминиевые трубчатые ручки.

НАПРАВЛЯЮЩИЕ КОЛЕСА



Колеса расположены со смещением для легкого движения даже по неровным поверхностям. Это стандартная конфигурация моделей MDC1520S10, MDC1418S20, MDC1520T30, MDC1418T30 и MDC1411T60.

ПЕРЕЧЕНЬ АРТИКУЛОВ С УКАЗАНИЕМ СТРАНИЦ

НОМЕР КОДА ИЗДЕЛИЯ	НОМЕР СТРАНИЦЫ	НОМЕР КОДА ИЗДЕЛИЯ	НОМЕР СТРАНИЦЫ	НОМЕР КОДА ИЗДЕЛИЯ	НОМЕР СТРАНИЦЫ	НОМЕР КОДА ИЗДЕЛИЯ	НОМЕР СТРАНИЦЫ
1000	219	10НРСН	161	1219D (Группы 3)	224	1411СР	239
1000 (Группы 3)	219	10НРСНН	161	122 200 050	257	1411СW	239
1000СW	173	10НРD	157	122 201 050	257	1418	218
1000LСD	33	10НРD	159	122 260 050	257	1418 (Группы 3)	218
1000LСDСVР	33	10НС1114	66	122 400 050	257	1418TRСW	240
1005СW	173	10НС5318	66	122 450 050	257	1418СL	224
1007СW	173	10НС434	66	122 500 050	257	1418СT	226
100ВС	51	10НС5638	66	122 600 050	257	1418СW	225
100ВС1	51	10НС800	66	122 650 050	257	1418СWН	225
100ВС5	51	10НС958	66	122 700 050	257	1418СWН	262
100СW	172	10РРСН	164	1220D	224	1418СWNS	225
100LСD	33, 35	10РРСWС	155	1220D (Группы 3)	224	1418СWNS	262
100MССW	169	10РРСWС	164	1222D	224	1418СWNSH	225
100MРС	13	10РРD	164	1222D (Группы 3)	224	1418СWNSH	262
100MРСНL	13	1100	219	122400021	255	1418D	224
100V5	173	1100 (Группы 3)	219	122400023	255	1418D (Группы 3)	224
1010V5	173	1100СT	226	122401118	255	1418FF	235
1012V5	173	1101СW	173	1224MТ	240	1418H	220, 262
1013СW	173	1116	218	122500014	255	1418TR	219
1014	218	1116 (Группы 3)	218	122600021	255	1418TR (Группы 3)	219
1014 (Группы 3)	218	112 430 000	257	122600023	255	1418TRСW	225
10145СW	240	1120СВР	84	122601118	255	1418VС (Группы 3)	223
10146СW	236, 240	1120СВR	84	122700014	255	1418VС (Группы 3)	261
10146DСР	238	116V5	173	1230MТ	240	1418VСН (Группы 3)	223
10146DСРС	238	1200	219	124V5	173	1418VСН (Группы 3)	261
10146DСW	238	1200 (Группы 3)	219	12525LВ250	166	1422TR	219
10146DСWС	238	1200СW	182	12525LINВ250	166	1422TR (Группы 3)	219
1014СL	224	1200DIV	14, 21	12СW	153	14СW	153
1014СT	226	1200P	181	12НР	159	14НР	159
1014FF	235	1200P2	181	12НР772	157	14НР772	157
1014V5	173	1202СW	173	12НРН	162	14РР	164
1015	218	120СWР	172	12РР	164	150СW	172
1015 (Группы 3)	218	120V5	173	12R512	51	1520	218
1015MТ	240	1210РW	14, 17, 18, 19, 21	12SF5СW	142	1520 (Группы 3)	218
10302MТ	240	1216	218	12SF5P	143	1520СВСР	84
1030MТ	240	1216 (Группы 3)	218	12SF5PP	143	1520СВР	84
103V5	173	1216СL	224	12TGS	194	1520СВРF	84
105V5	173	1216СT	226	1300	219	1520СВR	84
106V5	173	1216D	224	1300 (Группы 3)	219	1520СL	224
10СW	172	1216D (Группы 3)	224	1313	218, 220	1520СT	226
10СWС	155	1216FF	235	1313 (Группы 3)	218, 220	1520СW	225
10СWСН	155	1217FFH	235	1318	218	1520СWН	225, 262
10СWСНН	155	12183СW	150	1318 (Группы 3)	218	1520СWNS	225, 262
10СWД	153	12183P	151	1318СС	37	1520СWNSH	225, 262
10СWGL	155	12186СW	150	1318MТ	240	1520D	224
10СWGL	161	12186P	151	13СLRCW	154	1520D (Группы 3)	224
10СWЛ	172	12189СW	150	13СLРНР	160	1520H	220, 262
10СWNR	172	12189P	151	1400	219	1520TR	219
10HC258	67	1218ССW	150	1400 (Группы 3)	219	1520TR (Группы 3)	219
10HC258	71	1218СР	151	1400СT	226	1520VС (Группы 3)	223, 261
10HC414	67	1218D5СW	151	1400EТ	228	1520VСRST (Группы 3)	223, 261
10HE1	72	1218MТ	240	1400TL	227	1550	219
10HE2	72	12185ССW	150	14105СР	240	1550 (Группы 3)	219
10HPC	161	1219D	224	14105СW	240	1550СT	226

ПЕРЕЧЕНЬ АРТИКУЛОВ С УКАЗАНИЕМ СТРАНИЦ

НОМЕР КОДА ИЗДЕЛИЯ	НОМЕР СТРАНИЦЫ	НОМЕР КОДА ИЗДЕЛИЯ	НОМЕР СТРАНИЦЫ	НОМЕР КОДА ИЗДЕЛИЯ	НОМЕР СТРАНИЦЫ	НОМЕР КОДА ИЗДЕЛИЯ	НОМЕР СТРАНИЦЫ
1596CP	237	1800CT	226	20CC	181	23CLRCW	154
1596CW	237	1826	218	20CFC	165	23CLRHP	160
15CLRCW	154	1826 (Группы 3)	218	20CWC	155	23SL	166
15CLRHP	160	182612CW	150	20CWCH	155	23SLB250	166
1600	219	182612P	151	20CWCHN	155	23SLB6250	166
1600 (Группы 3)	219	182615CW	150	20CWD	153	23SLINB250	166
1600CT	226	182615P	151	20CWGL	155, 161	240MPC	12
1600CW	177, 182	18263CW	150	20CWL	155	2436UTH	77
1600DIV	14, 21, 46	18263P	151	20CWLN	155	2436UTHS	77
1600ET	228	18266CW	150	20E2	72	24CW	153
1600P	181	18266P	151	20GE1	71	24HP	159
1600P2	181	18268CLRCW	151	20GE2	72	24HP772	157
1600TL	227	18268CLRKIT	151	20GE4	72	24LPCW	153
1621CBP	84	18269CW	150	20GE5	72	24LPHP	159
1622	218	18269P	151	20HPC	161	24PP	164
1622 (Группы 3)	218	1826CCW	150	20HPCN	161	2500	219
16225	218	1826CL	224	20HPCH	161	2500 (Группы 3)	219
16225 (Группы 3)	218	1826CLRCW	151	20HPD	157, 159	2500CT	226
1622CT	226	1826CP	151	20HPL	161	250LCD	33
165PW	257	1826CT	226	20HPLN	161	250LDCVCR	33
16C258	67	1826DBC	36	20LPCWC	155	25CLRCW	154
16C258	71	1826DBCSP	36	20LPCWD	153	25CLRHP	160
16C414	67	1826DSCW	151	20LPHPC	161	25E1	71
16C578	67	1826DTC	36	20LPHPD	159	25E2	72
16CW	153	1826DTCSP	36	20PPCH	164	25E4	72
16E1	71	1826HAR	37	20PPCWSC	155, 164	25E5	72
16E2	72	1826LBC	37	20PPD	164	25MCCW	169
16E4	72	1826LBCSP	37	20S1058	64	25S1058	64
16E5	72	1826LTC	37	20S1114	64	25S1114	64
16HP	159	1826LTC3	37	20S1214	64	25S1214	64
16HP772	157	1826LTCSP	37	20S318	64	25S318	64
16PP	164	1826MT	191, 240	20S418	64	25S418	64
16S1058	63	1826MTC	37	20S434	64	25S434	64
16S1114	63	1826SCCW	150	20S534	64	25S534	64
16S318	63	18CW	153	20S638	64	25S638	64
16S418	63	18PP	164	20S738	64	25S738	64
16S434	63	18SFSCW	142	20S800	64	25S800	64
16S534	63	18SFSP	143	20S900	64	25S900	64
16S638	63	18SFSP	143	20S958	64	25S958	64
16S738	63	1950	219	21155CBP	84	25SWGF	68
16S800	63	1950 (Группы 3)	219	21155CBR	84	2632	220
16S900	63	1950CT	226	21157CBP	84	2632 (Группы 3)	220
16S958	63	2000P	181	21157CBR	84	26CF	165
1722CBCP	84	2000P2	181	2115CBCP	84	26CW	153
1722CBP	84	200BC	51	2115CBCR	84	26HP	159
1722CBR	84	200BC1	51	22CW	153	26HP772	157
17HE1	72	200BCS	51	22HP	159	26PP	164
17HE2	72	200MCCW	169	22HP772	157	2700	219
17HS1114	66	2025	218	22LPCW	153	2700 (Группы 3)	219
17HS318	66	2025 (Группы 3)	218	22LPHP	159	2700CT	226
17HS434	66	2025MT	240	22PP	164	28CW	153
17HS638	66	2030UT	77	22SFSCW	142	28PP	164
17HS800	66	20C258	67, 71	22SFSP	143	2900CT	226
17HS958	66	20C414	67	22SFSP	143	25FSCW	142

ПЕРЕЧЕНЬ АРТИКУЛОВ С УКАЗАНИЕМ СТРАНИЦ

НОМЕР КОДА ИЗДЕЛИЯ	НОМЕР СТРАНИЦЫ	НОМЕР КОДА ИЗДЕЛИЯ	НОМЕР СТРАНИЦЫ	НОМЕР КОДА ИЗДЕЛИЯ	НОМЕР СТРАНИЦЫ	НОМЕР КОДА ИЗДЕЛИЯ	НОМЕР СТРАНИЦЫ
25FSP	143	350LCD	33	44PP	164	62PP	164
25FSPP	143	35CLRCW	154	45CW	172	6302MT	240
300DIV	14, 21	35CLRHP	160	46	218	630MT	240
3046	220	35CLRPP	163	46 (Группы 3)	218	63CLRCW	154
3046 (Группы 3)	220	35CW	172	46CW	153	63CLRHP	160
30CFC	165	36CF	165	46HP	159	63CLRPP	163
30CWC	155	36CW	153	46HP772	157	64CW	153
30CWCH	155	36E1	71	46PP	164	64HP	159
30CWCHN	155	36E2	72	49E1	71	64HP772	157
30CWD	153	36E4	72	49E2	72	64PP	164
30CWGL	155, 161	36E5	72	49S1114	65	650WS	54
30CWL	155	36HP	159	49S318	65	65CLRCW	154
30CWLN	155	36HP772	157	49S434	65	65CLRHP	160
30GE1	71	36PP	164	49S638	65	65CLRPP	163
30GE2	72	36S1058	65	49S800	65	65CWNR	172
30HPC	161	36S1114	65	49S958	65	66CF	165
30HPCH	161	36S1214	65	4FBRTT	43	66CW	153
30HPCHN	161	36S318	65	4SFSCW	142	66HP	159
30HPD	157, 159	36S418	65	4SFSP	143	66HP772	157
30HPL	161	36S434	65	4SFSP	143	66PP	164
30HPLN	161	36S534	65	500CW	182	68VS	173
30PPCH	164	36S638	65	500LCD	33	6F	190
30PPCHN	164	36S738	65	500LCDVCR	33	6FBRTT	43
30PPCWSC	155, 164	36S800	65	500P	177, 181	6RS6	51
30PPD	164	36S900	65	500P2	177, 181	6SFSCW	142
30S1114	64	36S958	65	50CW	172	6SFSP	143
30S318	64	3753	220	50MCCW	169	6SFSP	143
30S434	64	3753 (Группы 3)	220	5412CBP	35, 51	6TGS	194
30S638	64	3853	220	55CWNR	172	725CWNR	172
30S800	64	3853 (Группы 3)	220	57	218	730SR	54
30S958	64	38CW	153	57 (Группы 3)	218	730STP	49
3200P2	181	38PP	164	5FBRTT	43	730WS	54
3242	220	400DIV	14, 18, 19, 21	60CFC	165	75CW	172
3242 (Группы 3)	220	400MCCW	169	60CW	172	800CW	182
3253	220	400STP	18, 19, 24, 77	60CWC	155	800P	177, 181
3253 (Группы 3)	220	40CWC	155	60CWCH	155	800P2	181
3253CL	224	40CWCH	155	60CWCHN	155	806CW	173
3253CT	226	40CWCHN	155	60CWD	153	80CWC	155
32CC	181	40CWD	153	60CWGL	155, 161	80CWCH	155
32CW	153	40HPC	161	60CWL	155	80CWCHN	155
32HP	159	40HPCH	161	60CWLN	155	80CWD	153
32HP1H	162	40HPCHN	161	60HPC	161	80HPC	161
32HP2H	162	40HPD	157, 159	60HPCH	161	80HPCH	161
32HP772	157	40PPCH	164	60HPCHN	161	80HPCHN	161
32PP	164	40PPCWSC	155, 164	60HPD	157, 159	80HPD	157, 159
3343	220	40PPD	164	60HPL	161	80PPCWSC	155
3343 (Группы 3)	220	415CBP	84	60HPLN	161	810	218
33CLRCW	154	42CW	153	60PPCH	164	810 (Группы 3)	218
33CLRHP	160	42HP	159	60PPCHN	164	825CWNR	172
33CLRPP	163	42HP772	157	60PPCWSC	155, 164	8262MT	240
34CW	153	42PP	164	60PPD	164	826MT	240
34HP	159	44CW	153	62CW	153	82CW	153
34HP772	157	44HP	159	62HP	159	82HP	159
34PP	164	44HP772	157	62HP772	157	82HP772	157

ПЕРЕЧЕНЬ АРТИКУЛОВ С УКАЗАНИЕМ СТРАНИЦ

НОМЕР КОДА ИЗДЕЛИЯ	НОМЕР СТРАНИЦЫ	НОМЕР КОДА ИЗДЕЛИЯ	НОМЕР СТРАНИЦЫ	НОМЕР КОДА ИЗДЕЛИЯ	НОМЕР СТРАНИЦЫ	НОМЕР КОДА ИЗДЕЛИЯ	НОМЕР СТРАНИЦЫ
8302MT	240	9113CP	238	9S800	63	BR578	69, 250
830MT	240	9113CW	238	9S958	63	BR712	69
84CW	153	9114CP	238	9TGS	194	BSACS	264
84HP	159	9114CW	238	ADC33	81	BSB10	190
84HP772	157	911CPC	238	ADCS	80	BSB12	190
850CW	182	911CWC	238	BAR540	59	BSB18	190
853FCP	239	911VS	173	BAR540DS	59	BUF48	43
853FCPC	239	912CBP	84	BAR54SR	54	BUF72	43
853FCW	239	913MT	240	BAR650	59	BV6CW	184
853FCWC	239	913VS	173	BAR650CP	59	BWB16CW	176
853FH	239	915	218	BAR650DS	59	BWM10CW	176
853FHC	239	915 (Группы 3)	218	BAR650DSCP	59	BWP14CW	176
85SFVS	173	915CP	237	BAR650SDX	58	BWW10CW	176
86CW	153	915CW	237	BAR650SPM	58	CA1300	233
86HP	159	918MT	240	BAR650SPMT	58	CA1623	233
86HP772	157	91VS	173	BAR650SPMT2	58	CA2026	233
86VS	173	926	218	BAR650DX	58	CA2028	233
8F	190	926 (Группы 3)	218	BAR650PM	58	CA2129	233
8FB434	70	92615MT	240	BAR650PMT	58	CA2632	233
8FBNH434	70	926MT	240	BAR650PMT220	58	CA2738	233
8HC258	67, 71	92CW	153	BAR730	57	CA2836	233
8HC414	67	92HP	159	BAR730CP	57	CA3200	233
8HE1	72	92HP772	157	BAR730DS	57	CA3244	233
8HE2	72	92PP	164	BAR730DSCP	57	CA3247TR	233
8HS1114	66	93CW	172	BAR730SDX	56	CA3253	233
8HS318	66	94CW	153	BAR730SPM	56	CA3343	233
8HS434	66	94HP	159	BAR730SPMT	56	CA3446	233
8HS638	66	94HP772	157	BAR730SPMT2	56	CA3646	233
8HS800	66	94PP	164	BAR730DX	56	CA3748	233
8HS958	66	950CW	177, 182	BAR730PM	56	CA3753	233
8RS8	51	950P	177, 181	BAR730PMT	56	CA3800	233
8SFSCW	142	950P2	177, 184	BAR730PMT220	56	CA3952	233
8SFSP	143	95VS	173	BBR480	43	CA4064H	232
8SFSPPP	143	96CW	172	BBR720	43	CA4300	233
900	219	96PCW	153	BC1115SH	86	CA4361	233
900 (Группы 3)	219	96PHP	159	BC11TC	86	CB1220	46, 47, 49
900CT	226	96SKRC	195	BC225	86	CBA183064V4	130
900CW	173	96SKRD	195	BC2254S	86	CBA183072V4	130
900P	177, 181	96SKRLC	195	BC230	86	CBA183084V5	131
900P2	177, 181	96SKRLD	195	BC2304S	86	CBA183664V4	130
9011CW	173	96SKRLM	195	BC235	86	CBA183672V4	130
9013CW	173	96SKRLP	195	BC2354S	86	CBA183684V5	131
901CW	173	96SKRM	195	BC330	86	CBA184264V4	130
905CW	173	96SKRP	195	BC3304S	86	CBA184272V4	130
909CW	173, 249	978SFVS	173	BC331KD	85	CBA184284V5	131
90CWC	155	99VS	173	BC331KDSH	85	CBA184864V4	130
90CWCN	155	9CWNR	172	BC331KDTC	85	CBA184872V4	130
90CWD	153	9E1	71	BC340KD	85	CBA184884V5	131
90HPC	161	9E2	72	BC340KDP	85	CBA185464V4	130
90HPD	157, 159	9RS9	51	BCT1014	236	CBA185472V4	130
90PPC	164	9S1114	63	BK60406	36	CBA185484V5	131
90PPCWSC	155, 164	9S318	63	BK60407	36	CBA186064V4	130
90PPD	164	9S434	63	BR258	69, 71	CBA186072V4	130
90SPCW	172	9S638	63	BR414	69	CBA186084V5	131

ПЕРЕЧЕНЬ АРТИКУЛОВ С УКАЗАНИЕМ СТРАНИЦ

НОМЕР КОДА ИЗДЕЛИЯ	НОМЕР СТРАНИЦЫ	НОМЕР КОДА ИЗДЕЛИЯ	НОМЕР СТРАНИЦЫ	НОМЕР КОДА ИЗДЕЛИЯ	НОМЕР СТРАНИЦЫ	НОМЕР КОДА ИЗДЕЛИЯ	НОМЕР СТРАНИЦЫ
СВА213064V4	130	СВТR542PK	131	СВU246064V4	130	СЕСМG6	74
СВА213072V4	130	СВТR60	131	СВU246072V4	130	СЕСМТ6	74
СВА213084V5	131	СВТR602PK	131	СВU246084V5	131	СЕСОF6	74
СВА213664V4	130	СВU183064V4	130	СС32	168	СЕСP16	74
СВА213672V4	130	СВU183072V4	130	ССP12	192	СЕСP06	74
СВА213684V5	131	СВU183084V5	131	ССP15	192	СЕСRФ6	74
СВА214264V4	130	СВU183664V4	130	ССP27	192	СЕСRТ6	74
СВА214272V4	130	СВU183672V4	130	ССP12	192	СЕСRW6	74
СВА214284V5	131	СВU183684V5	131	ССP12	192	СЕСSВ6	74
СВА214864V4	130	СВU184264V4	130	СD100	76	СЕСSГ6	74
СВА214872V4	130	СВU184272V4	130	СD100H	76	СЕСSH6	74
СВА214884V5	131	СВU184284V5	131	СD100HB	76	СЕСWF6	74
СВА215464V4	130	СВU184864V4	130	СD1313	77	СЕСW16	74
СВА215472V4	130	СВU184872V4	130	СD1327	77	СЕСWT6	74
СВА215484V5	131	СВU184884V5	131	СD1420	77	СЕСWW6	74
СВА216064V4	130	СВU185464V4	130	СD160	76	СFPPRC10	165
СВА216072V4	130	СВU185472V4	130	СD1826H	75	СFPMRC10	165
СВА216084V5	131	СВU185484V5	131	СD1826HB	75	СFPPRC10	165
СВА243064V4	130	СВU186064V4	130	СD1826MTC	76	СFR18	165
СВА243072V4	130	СВU186072V4	130	СD1826MTCHB	76	СFRС18	165
СВА243084V5	131	СВU186084V5	131	СD1826PDB	75	СFRSC18	165
СВА243664V4	130	СВU213064V4	130	СD1826PDB	167	СJ80CW	195
СВА243672V4	130	СВU213072V4	130	СD2020	75	СL800P	177, 251
СВА243684V5	131	СВU213084V5	131	СD2020H	75	СL900P	177, 251
СВА244264V4	130	СВU213664V4	130	СD2020HB	75	СL950P	177, 251
СВА244272V4	130	СВU213672V4	130	СD2028	77	СLAM8B5	177
СВА244284V5	131	СВU213684V5	131	СD300	17, 36, 76	СLJ6	177, 251
СВА244864V4	130	СВU214264V4	130	СD300H	76	СLLT10	177, 251
СВА244872V4	130	СВU214272V4	130	СD300HB	76	СLLT12	177, 251
СВА244884V5	131	СВU214284V5	131	СD3253EPP	8	СLLT6	177, 251
СВА245464V4	130	СВU214864V4	130	СD400	18, 24, 76	СLLT8	177
СВА245472V4	130	СВU214872V4	130	СD4060EPP	11	СLNT10	177, 251
СВА245484V5	131	СВU214884V5	131	СDR2020	68, 75	СLNT12	177, 251
СВА246064V4	130	СВU215464V4	130	СDR2020H	68	СLNT5	177, 251
СВА246072V4	130	СВU215472V4	130	СЕСBE6	74	СLNT8	177, 251
СВА246084V5	131	СВU215484V5	131	СЕСBL6	74	СLNT9	177, 251
СВСС1	132	СВU216064V4	130	СЕСBM6	74	СLRSB16	250
СВСС10	132	СВU216072V4	130	СЕСBR6	74	СLRSB9	250
СВСС8	132	СВU216084V5	131	СЕСCF6	74	СLRSМ8B5	250
СВD518H10	131	СВU243064V4	130	СЕСCH6	74	СLRWSR36	250
СВD518H6	131	СВU243072V4	130	СЕСCL6	74	СLSB9	251
СВD521H10	131	СВU243084V5	131	СЕССM6	74	СLSM8B5	177, 251
СВD521H6	131	СВU243664V4	130	СЕСCO6	74	СLSRB5	183, 251
СВD524H10	131	СВU243672V4	130	СЕСCP6	74	СLSSM8B5	251
СВD524H6	131	СВU243684V5	131	СЕСCR6	74	СLST6	177, 251
СВID6	132	СВU244264V4	130	СЕСDC6	74	СLST9	177
СВTR30	131	СВU244272V4	130	СЕСFL6	74	СO2632	230
СВTR36	131	СВU244284V5	131	СЕСG06	74	СO3200	230
СВTR362PK	131	СВU244864V4	130	СЕСGR6	74	СO3253	230
СВTR42	131	СВU244872V4	130	СЕСHB6	74	СO3343	230
СВTR422PK	131	СВU244884V5	131	СЕСHU6	74	СO3646	230
СВTR48	131	СВU245464V4	130	СЕСIC6	74	СO3753	230
СВTR482PK	131	СВU245472V4	130	СЕСIT6	74	СO3800	230
СВTR54	131	СВU245484V5	131	СЕСJU6	74	СO4300	230

ПЕРЕЧЕНЬ АРТИКУЛОВ С УКАЗАНИЕМ СТРАНИЦ

НОМЕР КОДА ИЗДЕЛИЯ	НОМЕР СТРАНИЦЫ	НОМЕР КОДА ИЗДЕЛИЯ	НОМЕР СТРАНИЦЫ	НОМЕР КОДА ИЗДЕЛИЯ	НОМЕР СТРАНИЦЫ	НОМЕР КОДА ИЗДЕЛИЯ	НОМЕР СТРАНИЦЫ
CP12	192	D12	180	EA184284V5	119	EA245484V5	119
CP1210	14, 21	D14	177	EA184864V4	118	EA246064V4	118
CP1220	14, 17, 18, 19, 35, 46, 49	D14	180	EA184872V4	118	EA246072V4	118
CP15	192	D16	180	EA184884V5	119	EA246084V5	119
CP2632	8	D24	180	EA185464V4	118	EA247264V4	118
CP27	192	D8	180	EA185472V4	118	EA247272V4	118
CP3253	8, 11, 17, 18, 19, 21	DB18263CW	167	EA185484V5	119	EA247284V5	119
CP6040	36	DB18263P	167	EA186064V4	118	ECC1	121
CP814	14, 46	DB18266CW	167	EA186072V4	118	ECC10	121
CPB1220	42	DBC1826CW	167	EA186084V5	119	ECC8	121
CPFWSC244860	107	DBC1826P	167	EA187264V4	118	EDBA	123
CPH3	42	DC10	186	EA187272V4	118	EDBS	123
CPL12	192	DC1225	83	EA187284V5	119	EDS14H10	121
CPL27	192	DC5	186	EA212464V4	118	EDS14H6	121
CPMU213675DDPKG	109	DC575	83	EA212472V4	118	EDS18H10	121
CPMU213675DDPKG	253	DC700	83	EA212484V5	119	EDS18H6	121
CPMU244867FXPKG	50	DC825	83	EA213064V4	118	EDS21H10	121
CPMU244867SUPKG	107	DCC10	186	EA213072V4	118	EDS21H6	121
CPMU244875PDPKG	253	DCC5	186	EA213084V5	119	EDS24H10	121
CPU244864SUPKG	107	DCS1125	83	EA213664V4	118	EDS24H6	121
CR12	78	DCS950	83	EA213672V4	118	EMCWB	122
CRPHDG2878	69, 250	DD1220BECW	191	EA213684V5	119	EMTR36	124
CSDR7	108, 125, 133, 252	DD1220CW	191	EA214264V4	118	EMTR362PK	124
CSDR73	108, 125, 133, 252	DD1220ECW	191	EA214272V4	118	EMTR42	124
CSDR8	108, 125, 133, 252	DD1220SCW	191	EA214284V5	119	EMTR422PK	124
CSDR84	108, 109, 124, 133, 253	DD1826CW	191	EA214864V4	118	EMTR48	124
CSEQ3	106, 122	DG3CW	176	EA214872V4	118	EMTR482PK	124
CSEQ3	132	DIV12	13, 42, 49	EA214884V5	119	EMTR54	124
CSMHDDDB	122	DIV20	13, 42	EA215464V4	118	EMTR542PK	124
CSMHDTK10	112, 113	DP15	186	EA215472V4	118	EMTR60	124
CSMHDTK12	112, 113	DRC2020	68, 250	EA215484V5	119	EMTR602PK	124
CSMHDTK145	112, 113	DRLNK	135	EA216064V4	118	EMU183670V4	119
CSMHDTKE4	112, 113	DRS30	135	EA216072V4	118	EMU183678V4	119
CSMHDTKE5	112, 113	DRS300	135	EA216084V5	119	EMU184270V4	119
CSMHDTKE6	112, 113	DRS36	135	EA217264V4	118	EMU184278V4	119
CSR3	33	DRS360	135	EA217272V4	118	EMU184870V4	119
CSR5	33	DRS48	135	EA217284V5	119	EMU184878V4	119
CSSC244818	108, 124, 133	DRS480	135	EA242464V4	118	EMU185470V4	119
CSSD188	106, 123, 132	DRS60	135	EA242472V4	118	EMU185478V4	119
CSSD218	106, 123, 132	DRS600	135	EA242484V5	119	EMU186070V4	119
CSSD248	106, 123, 132	DSPR6	183	EA243064V4	118	EMU186078V4	119
CSTR	107, 123, 132	DT1220CW	191	EA243072V4	118	EMU213670V4	119
CSWF	105, 122, 132	E3	72, 250	EA243084V5	119	EMU213678V4	119
CSWS1436SK	134	EA182464V4	118	EA243664V4	118	EMU214270V4	119
CSWS1436VK	134	EA182472V4	118	EA243672V4	118	EMU214278V4	119
CSWS1448SK	134	EA182484V5	119	EA243684V5	119	EMU214870V4	119
CSWS1448VK	134	EA183064V4	118	EA244264V4	118	EMU214878V4	119
CSWS1836SK	134	EA183072V4	118	EA244272V4	118	EMU215470V4	119
CSWS1848SK	134	EA183084V5	119	EA244284V5	119	EMU215478V4	119
CSWS36EK	134	EA183664V4	118	EA244864V4	118	EMU216070V4	119
CSWS48EK	134	EA183672V4	118	EA244872V4	118	EMU216078V4	119
CVC55	48	EA183684V5	119	EA244884V5	119	EMU243670V4	119
CVC72	48	EA184264V4	118	EA245464V4	118	EMU243678V4	119
CVC724	48	EA184272V4	118	EA245472V4	118	EMU244270V4	119

ПЕРЕЧЕНЬ АРТИКУЛОВ С УКАЗАНИЕМ СТРАНИЦ

НОМЕР КОДА ИЗДЕЛИЯ	НОМЕР СТРАНИЦЫ	НОМЕР КОДА ИЗДЕЛИЯ	НОМЕР СТРАНИЦЫ	НОМЕР КОДА ИЗДЕЛИЯ	НОМЕР СТРАНИЦЫ	НОМЕР КОДА ИЗДЕЛИЯ	НОМЕР СТРАНИЦЫ
EMU244278V4	119	ESU182464V4	118	ESU243664V4	118	GL4701	212
EMU244870FXPKG	50	ESU182472V4	118	ESU243672V4	118	GL4709	212
EMU244870V4	119	ESU182484V5	119	ESU243684V5	119	GP0540	211
EMU244878DRPKG	125	ESU183064V4	118	ESU244264V4	118	GP0540 (Группы 3)	209
EMU244878DRPKG	252	ESU183072V4	118	ESU244272V4	118	GP0540NS (Группы 3)	209, 259
EMU244878PDPKG	125	ESU183084V5	119	ESU244284V5	119	GP1070	207, 211
EMU244878PDPKG	253	ESU183664V4	118	ESU244864V4	118	GP1070AB	208, 258
EMU244878V4	119	ESU183672V4	118	ESU244872V4	118	GP1080	211
EMU245470V4	119	ESU183684V5	119	ESU244884V5	119	GP1080AB	208, 258
EMU245478V4	119	ESU184264V4	118	ESU245464V4	118	GP1080NS (Группы 3)	209, 259
EMU246070V4	119	ESU184272V4	118	ESU245472V4	118	GP3074	211
EMU246078DRPKG	125	ESU184284V5	119	ESU245484V5	119	GP3788	211
EMU246078DRPKG	252	ESU184864V4	118	ESU246064V4	118	GP3980	207, 211
EMU246078V4	119	ESU184872V4	118	ESU246072V4	118	GP3980 (Группы 3)	209
EPP160	8	ESU184884V5	119	ESU246084V5	119	GP3980AB	208, 258
EPP180	8	ESU185464V4	118	ESU247264V4	118	GP3980NS (Группы 3)	209, 259
EPP180PKG	8	ESU185472V4	118	ESU247272V4	118	GP4002	207, 211
EPP180S	8	ESU185484V5	119	ESU247284V5	119	GP4002 (Группы 3)	209
EPP180SPKG	8	ESU186064V4	118	ETR24	124	GP4002AB	208, 258
EPP260	8	ESU186072V4	118	ETR30	124	GP4002NS (Группы 3)	209, 259
EPP280	8	ESU186084V5	119	ETR36	124	GP4004	207, 211
EPP300	8	ESU187264V4	118	ETR362PK	124	GP4004 (Группы 3)	209
EPP3253DIV	8	ESU187272V4	118	ETR42	124	GP4210	211
EPP400	8	ESU187284V5	119	ETR422PK	124	GP4410	211
EPP4060F6R	11	ESU212464V4	118	ETR48	124	GP4701	211
EPP4060F9R	11	ESU212472V4	118	ETR482PK	124	GP4709	211
EPP4060FADJR	11	ESU212484V5	119	ETR54	124	GP4853	211
EPP4060FAR	11	ESU213064V4	118	ETR542PK	124	GP4856	211
EPP4060FNR	11	ESU213072V4	118	ETR60	124	GP55653	211
EPP4060FPR1	11	ESU213084V5	119	ETR602PK	124	GP55702	211
EPP4060T200	11	ESU213664V4	118	ETR72	124	GP55703	211
EPP4060T300	11	ESU213672V4	118	FR258	70	GPE0540	206
EPPID5	8	ESU213684V5	119	FSG480	43	GPE3980	206
EPPMD4835	8	ESU214264V4	118	FSG720	43	GPE4002	206
ES28	47	ESU214272V4	118	FWC56	70	GPE4004	206
ES28RL	47	ESU214284V5	119	FWC56	78	HBR258	69
ESR14E	123	ESU214864V4	118	GB1200CW	176	HBR258	71
ESR18E	123	ESU214872V4	118	GB850CW	176	HBR414	69
ESR21E	123	ESU214884V5	119	GK2000	67	HBR578	69
ESR2436	123	ESU215464V4	118	GL0540	212	HBR712	69
ESR24363	123	ESU215472V4	118	GL1070	212	HE3	72
ESR2442	123	ESU215484V5	119	GL1070RNS	217	HFR258	70
ESR24423	123	ESU216064V4	118	GL1080	212	HK39	172
ESR2448	123	ESU216072V4	118	GL210P	213	HK39B	249
ESR24483	123	ESU216084V5	119	GL220P	213	HK93BCW	172
ESR24E	123	ESU217264V4	118	GL3074	212	HK93CW	172
ESR24S	123	ESU217272V4	118	GL3980	212	HP3253	8, 11, 17, 18, 19, 21
ESR30S	123	ESU217284V5	119	GL3980NS	216, 260	HT10CW	179
ESR36S	123	ESU242464V4	118	GL3980RNS	217	HT120CW	177, 179
ESR42S	123	ESU242472V4	118	GL4002	212	HT12CW	179
ESR48S	123	ESU242484V5	119	GL4002NS	216, 260	HT14CW	179
ESR54S	123	ESU243064V4	118	GL4002RNS	217	HT16CW	177, 179
ESR60S	123	ESU243072V4	118	GL4060	36, 212	HT22CW	177, 179
ESR72S	123	ESU243084V5	119	GL4210	212	HT5CW	179

ПЕРЕЧЕНЬ АРТИКУЛОВ С УКАЗАНИЕМ СТРАНИЦ

НОМЕР КОДА ИЗДЕЛИЯ	НОМЕР СТРАНИЦЫ	НОМЕР КОДА ИЗДЕЛИЯ	НОМЕР СТРАНИЦЫ	НОМЕР КОДА ИЗДЕЛИЯ	НОМЕР СТРАНИЦЫ	НОМЕР КОДА ИЗДЕЛИЯ	НОМЕР СТРАНИЦЫ
HT8CW	177, 179	LED54LIGHTPKG	42	MPA41117V4PKG	102	MPA51717V4PKG	102
HWAPR	34	LT10	177, 180	MPA41118V4PKG	102	MPA51718V4PKG	102
HWATD	34	LT12	177, 180	MPA41118V5PKG	103	MPA51718V5PKG	103
IB32	168	LT14	177, 180	MPA41217V4PKG	102	MPA5617V4PKG	102
IB36	168	LT16	177, 180	MPA41218V4PKG	102	MPA5618V4PKG	102
IB44	168	LT22	180	MPA41218V5PKG	103	MPA5618V5PKG	103
IBS20	168	LT6	177, 180	MPA41317V4PKG	102	MPA5717V4PKG	102
IBS27	168	LT8	177, 180	MPA41318V4PKG	102	MPA5718V4PKG	102
IBS37	168	MA2028	234	MPA41318V5PKG	103	MPA5718V5PKG	103
IBSD37	168	MA2435	234	MPA41417V4PKG	102	MPA5817V4PKG	102
IBSF27	168	MA3142H	234	MPA41418V4PKG	102	MPA5818V4PKG	102
ICS100L	60	MA3200	234	MPA41418V5PKG	103	MPA5818V5PKG	103
ICS100L45	60	MA3343	234	MPA41517V4PKG	102	MPA5917V4PKG	102
ICS125L	60	MA3646	234	MPA41518V4PKG	102	MPA5918V4PKG	102
ICS125LB	60	MA3652TR	234	MPA41518V5PKG	103	MPA5918V5PKG	103
ICS125T	60	MA3753	234	MPA41617V4PKG	102	MPA61017V4PKG	102
ICS175L	60	MA3800	234	MPA41618V4PKG	102	MPA61018V4PKG	102
ICS175LB	60	MA4300	234	MPA41618V5PKG	103	MPA61018V5PKG	103
ICS175T	60	MA4361	234	MPA41717V4PKG	102	MPA61117V4PKG	102
ICS175TB	60	MDC1411T60	267	MPA41718V4PKG	102	MPA61118V4PKG	102
ICS200TB	60	MDC1418S20	265	MPA41718V5PKG	103	MPA61118V5PKG	103
IT3253	257	MDC1418T16	266	MPA4617V4PKG	102	MPA61217V4PKG	102
IT3753T	257	MDC1418T30	266	MPA4618V4PKG	102	MPA61218V4PKG	102
ITENEPP	255	MDC1520S10	264	MPA4618V5PKG	103	MPA61218V5PKG	103
ITENEPP1118	255	MDC1520S10D	263	MPA4717V4PKG	102	MPA61317V4PKG	102
ITENEPP1118H	255	MDC1520S10HD	264	MPA4718V4PKG	102	MPA61318V4PKG	102
ITENEPP21	255	MDC1520S20	265	MPA4718V5PKG	103	MPA61318V5PKG	103
ITENEPP21H	255	MDC1520T16	266	MPA4817V4PKG	102	MPA61417V4PKG	102
ITENEPP23	255	MDC1520T30	266	MPA4818V4PKG	102	MPA61418V4PKG	102
ITENEPP23H	255	MDC24	35	MPA4818V5PKG	103	MPA61418V5PKG	103
ITPD3253	257	MDC24F	35	MPA4917V4PKG	102	MPA61517V4PKG	102
ITPD3753T	257	MDC24R	35	MPA4918V4PKG	102	MPA61518V4PKG	102
KK1200	67	MDCPC9CW	173	MPA4918V5PKG	103	MPA61518V5PKG	103
KSC402	47	MDSB16	248	MPA51017V4PKG	102	MPA61617V4PKG	102
KVC854	46	MDSB16	255	MPA51018V4PKG	102	MPA61618V4PKG	102
KVC854C	46	MDSB5	248	MPA51018V5PKG	103	MPA61618V5PKG	103
KVC856	46	MDSB9	248	MPA51117V4PKG	102	MPA61717V4PKG	102
KVC856C	46	MDSDB9EU24V	249	MPA51118V4PKG	102	MPA61718V4PKG	102
KWS40	47	MDSDC9X5EU24V	244	MPA51118V5PKG	103	MPA61718V5PKG	103
LCDCCH	34	MDSD9	249	MPA51217V4PKG	102	MPA6617V4PKG	102
LCDCCH10	34	MDSHB5	247	MPA51218V4PKG	102	MPA6618V4PKG	102
LCDES	34	MDSHB9	247	MPA51218V5PKG	103	MPA6618V5PKG	103
LD105	192	MDSHD9	247	MPA51317V4PKG	102	MPA6717V4PKG	102
LD105A	192	MDSHM8	247	MPA51318V4PKG	102	MPA6718V4PKG	102
LD130	192	MDSL9	249	MPA51318V5PKG	103	MPA6718V5PKG	103
LD85	192	MDSL9	249	MPA51417V4PKG	102	MPA6817V4PKG	102
LD85A	192	MDSM8	248	MPA51418V4PKG	102	MPA6818V4PKG	102
LDT10	177, 178	MDSP9	249	MPA51418V5PKG	103	MPA6818V5PKG	103
LDT12	177, 178	MDSPC9	249	MPA51517V4PKG	102	MPA6917V4PKG	102
LDT16	177, 148	MDSPL	248	MPA51518V4PKG	102	MPA6918V4PKG	102
LDT22	177, 148	MDSPLT9	249	MPA51518V5PKG	103	MPA6918V5PKG	103
LDT5	177, 148	MPA41017V4PKG	102	MPA51617V4PKG	102	MPCC1	105
LDT6	177, 148	MPA41018V4PKG	102	MPA51618V4PKG	102	MPCC10	105
LDT9	177, 148	MPA41018V5PKG	103	MPA51618V5PKG	103	MPCC8	105

ПЕРЕЧЕНЬ АРТИКУЛОВ С УКАЗАНИЕМ СТРАНИЦ

НОМЕР КОДА ИЗДЕЛИЯ	НОМЕР СТРАНИЦЫ	НОМЕР КОДА ИЗДЕЛИЯ	НОМЕР СТРАНИЦЫ	НОМЕР КОДА ИЗДЕЛИЯ	НОМЕР СТРАНИЦЫ	НОМЕР КОДА ИЗДЕЛИЯ	НОМЕР СТРАНИЦЫ
MPDS30H16	105	MPMU61117S4PKG	103	MPU41117V4PKG	102	MPU51717V4PKG	102
MPDS30H30	105	MPMU61117V4PKG	103	MPU41118V4PKG	102	MPU51718V4PKG	102
MPDS40H16	105	MPMU61217PDPKG	109	MPU41118V5PKG	103	MPU51718V5PKG	103
MPDS40H30	105	MPMU61217PDPKG	253	MPU41217V4PKG	102	MPU5617V4PKG	102
MPDS50H16	105	MPMU61217S4PKG	103	MPU41218V4PKG	102	MPU5618V4PKG	102
MPDS50H30	105	MPMU61217V4PKG	103	MPU41218V5PKG	103	MPU5618V5PKG	103
MPDS60H16	105	MPMU61317DRPKG	108	MPU41317V4PKG	102	MPU5717V4PKG	102
MPDS60H30	105	MPMU61317DRPKG	252	MPU41318V4PKG	102	MPU5718V4PKG	102
MPHU51017S4PKG	113	MPMU61317S4PKG	103	MPU41318V5PKG	103	MPU5718V5PKG	103
MPHU51017V4PKG	113	MPMU61317V4PKG	103	MPU41417V4PKG	102	MPU5817V4PKG	102
MPHU51117S4PKG	113	MPMU6917S4PKG	103	MPU41418V4PKG	102	MPU5818V4PKG	102
MPHU51117V4PKG	113	MPMU6917V4PKG	103	MPU41418V5PKG	103	MPU5818V5PKG	103
MPHU51217S4PKG	113	MPR1000S	107	MPU41517V4PKG	102	MPU5917V4PKG	102
MPHU51217V4PKG	113	MPR1100S	107	MPU41518V4PKG	102	MPU5918V4PKG	102
MPHU51317S4PKG	113	MPR1200S	107	MPU41518V5PKG	103	MPU5918V5PKG	103
MPHU51317V4PKG	113	MPR1300S	107	MPU41617V4PKG	102	MPU61017V4PKG	102
MPHU5917S4PKG	113	MPR1400S	107	MPU41618V4PKG	102	MPU61018V4PKG	102
MPHU5917V4PKG	113	MPR1500S	107	MPU41618V5PKG	103	MPU61018V5PKG	103
MPHU61017S4PKG	113	MPR1600S	107	MPU41717V4PKG	102	MPU61117V4PKG	102
MPHU61017V4PKG	113	MPR1700S	107	MPU41718V4PKG	102	MPU61118V4PKG	102
MPHU61117S4PKG	113	MPR300E	107	MPU41718V5PKG	103	MPU61118V5PKG	103
MPHU61117V4PKG	113	MPR400E	107	MPU4617V4PKG	102	MPU61217V4PKG	102
MPHU61217S4PKG	113	MPR500E	107	MPU4618V4PKG	102	MPU61218V4PKG	102
MPHU61217V4PKG	113	MPR6001000	107	MPU4618V5PKG	103	MPU61218V5PKG	103
MPHU61317S4PKG	113	MPR60010003	107	MPU4717V4PKG	102	MPU61317V4PKG	102
MPHU61317V4PKG	113	MPR6001100	107	MPU4718V4PKG	102	MPU61318V4PKG	102
MPHU6917S4PKG	113	MPR60011003	107	MPU4718V5PKG	103	MPU61318V5PKG	103
MPHU6917V4PKG	113	MPR600900	107	MPU4817V4PKG	102	MPU61417V4PKG	102
MPMCHD	113	MPR6009003	107	MPU4818V4PKG	102	MPU61418V4PKG	102
MPMCWB	106	MPR600E	107	MPU4818V5PKG	103	MPU61418V5PKG	103
MPMU41017S4PKG	103	MPR600S	107	MPU4917V4PKG	102	MPU61517V4PKG	102
MPMU41017V4PKG	103	MPR700S	107	MPU4918V4PKG	102	MPU61518V4PKG	102
MPMU41117S4PKG	103	MPR800S	107	MPU4918V5PKG	103	MPU61518V5PKG	103
MPMU41117V4PKG	103	MPR900S	107	MPU51017V4PKG	102	MPU61617V4PKG	102
MPMU41217S4PKG	103	MPTR100	108	MPU51018V4PKG	102	MPU61618V4PKG	102
MPMU41217V4PKG	103	MPTR1002PK	108	MPU51018V5PKG	103	MPU61618V5PKG	103
MPMU41317S4PKG	103	MPTR110	108	MPU51117V4PKG	102	MPU61717V4PKG	102
MPMU41317V4PKG	103	MPTR1102PK	108	MPU51118V4PKG	102	MPU61718V4PKG	102
MPMU4917S4PKG	103	MPTR120	108	MPU51118V5PKG	103	MPU61718V5PKG	103
MPMU4917V4PKG	103	MPTR1202PK	108	MPU51217V4PKG	102	MPU6617V4PKG	102
MPMU51017S4PKG	103	MPTR130	108	MPU51218V4PKG	102	MPU6618V4PKG	102
MPMU51017V4PKG	103	MPTR1302PK	108	MPU51218V5PKG	103	MPU6618V5PKG	103
MPMU51117S4PKG	103	MPTR140	108	MPU51317V4PKG	102	MPU6717V4PKG	102
MPMU51117V4PKG	103	MPTR150	108	MPU51318V4PKG	102	MPU6718V4PKG	102
MPMU51217S4PKG	103	MPTR160	108	MPU51318V5PKG	103	MPU6718V5PKG	103
MPMU51217V4PKG	103	MPTR170	108	MPU51417V4PKG	102	MPU6817V4PKG	102
MPMU51317S4PKG	103	MPTR60	108	MPU51418V4PKG	102	MPU6818V4PKG	102
MPMU51317V4PKG	103	MPTR70	108	MPU51418V5PKG	103	MPU6818V5PKG	103
MPMU5917S4PKG	103	MPTR80	108	MPU51517V4PKG	102	MPU6917V4PKG	102
MPMU5917V4PKG	103	MPTR90	108	MPU51518V4PKG	102	MPU6918V4PKG	102
MPMU61017S4PKG	103	MPTR902PK	108	MPU51518V5PKG	103	MPU6918V5PKG	103
MPMU61017V4PKG	103	MPU41017V4PKG	102	MPU51617V4PKG	102	MW2129	228
MPMU61117DRPKG	108	MPU41018V4PKG	102	MPU51618V4PKG	102	MW3200	228
MPMU61117DRPKG	252	MPU41018V5PKG	103	MPU51618V5PKG	103	MW3245	228

ПЕРЕЧЕНЬ АРТИКУЛОВ С УКАЗАНИЕМ СТРАНИЦ

НОМЕР КОДА ИЗДЕЛИЯ	НОМЕР СТРАНИЦЫ	НОМЕР КОДА ИЗДЕЛИЯ	НОМЕР СТРАНИЦЫ	НОМЕР КОДА ИЗДЕЛИЯ	НОМЕР СТРАНИЦЫ	НОМЕР КОДА ИЗДЕЛИЯ	НОМЕР СТРАНИЦЫ
MW3600	228	PCUPC2	29	PT1600	227	RSB15CW	189
MW3646	228	PCUPH	29	PWB22	34, 183	RSB18CW	189
MW3858	228	PCUPH2	29	R1000LCD	34	RSB23CW	189
MW4200	228	PCUPP	31	R500LCD	34	RSB6CW	189
MY2026	231	PE600CW	175	RD1200CW	191	RSB8CW	189
MY2129	231	PH556010	229	RD1220CW	191	RSB912CW	189
MY2632	231	PH556016	229	RD1220CWH	191	SB55	190
MY2738	231	PH556020	229	RD1826CW	191	SB60	190
MY3200	231	PH556026	229	RD1826CWH	191	SB80	190
MY3244	231	PH556030	229	RD926CW	191	SBH15	42
MY3253	231	PH556036	229	RFS1	147	SBH18	42
MY3343	231	PH556040	229	RFS12	147	SCP12CW	169
MY3446	231	PH556046	229	RFS12PP	147	SCP24CW	169
MY3646	231	PH556050	229	RFS12SCPP	146	SCP64CW	169
MY3753	231	PH556056	229	RFS18	147	SCP6CW	169
MY3800	231	PH556510	229	RFS18PP	147	SFC12	143
MY3952	231	PH556516	229	RFS1PP	147	SFC12SCPP	142
MY4300	231	PH556520	229	RFS1SCPP	146	SFC2	143
MY4361	231	PH556526	229	RFS2	147	SFC2SCPP	142
NT10	177, 179	PH557010	229	RFS22	147	SFC6	143
NT12	177, 179	PH557016	229	RFS22PP	147	SFC6SCPP	142
NT14	179	PH557020	229	RFS2PP	147	SFG1012	187
NT16	179	PH557026	229	RFS2SCPP	146	SFG1015	187
NT20	177, 179	PH557030	229	RFS4	147	SFG1220	187
NT5	177, 179	PH557036	229	RFS4PP	147	SFG820	187
NT8	177, 179	PH557040	229	RFS6	147	SFR1012	187
NT9	177, 179	PH557046	229	RFS6PP	147	SFT1010	187
OETR314	70	PH558510	229	RFS6SCPP	146	SFT1212	187
P320CW	175	PH558516	229	RFS8	147	SFT1515	187
P34CW	175	PH558520	229	RFS8PP	147	SFV1015	187
P34LCW	175	PH558526	229	RFSC1	147	SLL30	166
P480CW	175	PH558530	229	RFSC12	147, 183	SPA14	193
P600CW	175	PH558536	229	RFSC12PP	147	SPASL14	193
P60CW	175	PL60CW	175	RFSC1PP	147	SPO10CW	193
P64CW	175	PPB15	184	RFSC2	147	SPO11CW	193
PC34CW	175	PPB18	184	RFSC2PP	147	SPO13	193
PC64CW	175	PPB23	184	RFSC6	147	SPO13CW	193
PCMC	29	PR314	70	RFSC6PP	147	SPO8CW	193
PCMH	29	PR500	70, 250	RFSCW1	146	SPOP10CW	193
PCMH2	29	PR59314	70	RFSCW12	146	SPOP11CW	193
PCUCC	29	PR59500	70	RFSCW18	146	SPOP13	193
PCUCC2	29	PS1014	236	RFSCW2	146	SPOP13CW	193
PCUCH	29	PSB10	188	RFSCW22	146	SRB13	183
PCUCH2	29	PSB12	188	RFSCW4	146	SRB13CW	183
PCUHC	29	PSB15	189	RFSCW6	146	SRB5	183
PCUHC2	29	PSB18	189	RFSCW8	146	SRB5CW	183
PCUHH	29	PSB23	189	RFSCW1	146	SSR1	29, 31
PCUHH2	29	PSB6	188	RFSCW12	146	SSR8	29, 31
PCULC	29	PSB8	188	RFSCW2	146	TC1418	78
PCULC2	29	PT1014	227	RFSCW6	146	TDC2029	78
PCULH	29	PT1100	227	RSB1014CW	189	TDC30	83
PCULH2	29	PT1216	227	RSB10CW	189	TDCR12	78
PCULP	31	PT1400	227	RSB12CW	189	TG6	194
PCUPC	29	PT1418	227	RSB1419CW	189	TG9	194

ПЕРЕЧЕНЬ АРТИКУЛОВ С УКАЗАНИЕМ СТРАНИЦ

НОМЕР КОДА ИЗДЕЛИЯ	НОМЕР СТРАНИЦЫ	НОМЕР КОДА ИЗДЕЛИЯ	НОМЕР СТРАНИЦЫ	НОМЕР КОДА ИЗДЕЛИЯ	НОМЕР СТРАНИЦЫ	НОМЕР КОДА ИЗДЕЛИЯ	НОМЕР СТРАНИЦЫ
TGA11	194	UPCHT1600	24	VBRTL6	41	VL3646CNS	216, 260
TGA8	194	UPCHT16002	24	VBRTLHD5	41	VL3753	213
TGG6	194	UPCHT16002HD	24	VBRTLHD6	41	VT1216	210
TGG9	194	UPCHT1600HD	24	VBRU5	41	VT1418	207, 210, 215
UC1000	33	UPCHT800	24	VBRU6	41	VT1418AB	208, 258
UC1000CVR	33	UPCHT8002	24	VBRUHD5	41	VT1418TR	210
UC250	33	UPCHW400	24	VBRUHD6	41	VT1520	210
UC250CVR	33	UPCHW4002	24	VBRUT5	41	VT2632	207, 210
UC500	33	UPCS140	13	VBRUT6	41	VT3253	207, 210
UC500CVR	33	UPCS160	13	VBRUTHD5	41	VT3343	207, 210
UPC100	13	UPCS180	13	VBRUTHD6	41	VT3343AB	208, 258
UPC1200	21	UPCS400	19	VBRWC	42	VT3343C	210, 215
UPC140	13	UPCS400CK	19	VCS	41	VT3343CAB	208, 258
UPC160	13	VBR5	41	VCS32CNT	41	VT3646C	207, 210, 215
UPC1600	21	VBR6	41	VCS32KEYT	42	VT3646CAB	208, 258
UPC1600HD	21	VBRC	41	VCS32R	42	VT3753	207, 210
UPC1600SP	21	VBRC90	41	VCSCNL	41	VT3853	210
UPC180	13	VBRCVR5	42	VCSCVR	42	VTE1418	206
UPC300	17	VBRCVR6	42	VCSHD	41	VTE3253	206
UPC300DIV	14	VBRHD5	41	VCSWR	41	VTE3343	206
UPC400	18	VBRHD6	41	VCSWRHD	41	VTE3646C	206
UPC400SP	18	VBRL5	41	VL1014	213	VTE3753	206
UPC600	21	VBRL6	41	VL1216	213	WC100CW	184
UPC800	21	VBRLHD5	41	VL1418	213, 215	WC100CWNH	184
UPC800SP	21	VBRLHD6	41	VL1418NS	216, 260	WCR1220	46, 49
UPCGL1600SP	21	VBRR5	42	VL1418RNS	217	WR60406	36
UPCH1600	24	VBRR6	42	VL2129RNS	217	WR60407	36
UPCH16002	24	VBRSHTS	42	VL2632	213	WW1000	182
UPCH16002HD	24	VBRT5	41	VL3200RNS	217	WW1000L	182
UPCH16002SP	24	VBRT6	41	VL3253	213	WW1000LS	182
UPCH1600HD	24	VBRTBL	42	VL3343	213	WW1500	182
UPCH1600SP	24	VBRTCVR5	42	VL3343C	213, 215	WW250	182
UPCH400	24	VBRTCVR6	42	VL3343CNS	216, 260	WW250L	182
UPCH4002	24	VBRTHD5	41	VL3343NS	216, 260	WW500	182
UPCH800	24	VBRTHD6	41	VL3600RNS	217		
UPCH8002	24	VBRTL5	41	VL3646C	213, 215		

Гарантия фирмы Cambro®

Фирма Cambro гарантирует, что подносы Camtrays® и столовые приборы из материала Samwear® прослужат без поломки пять лет. В отношении термоэлектрических тележек Camtherm для хранения запаса пищевых продуктов гарантийный срок составляет один год. Изделия из Samwear для хранения пищевых продуктов гарантируются на два года эксплуатации в нормальных условиях. Отсутствие дефектов, допущенных при изготовлении стеллажей Camshelving®, гарантируется в течение одного года, а ограниченная гарантия защиты компонентов стеллажей Camshelving® (за исключением передвижных стоек) от ржавления и коррозии действует в течение всего срока их эксплуатации. В отношении всех остальных изделий фирмы Cambro первоначальному покупателю предоставляется трехлетняя гарантия на пропорциональной основе. Если на протяжении трехлетнего срока в той или иной продукции обнаружится дефект, фирма Cambro заменит такую продукцию, предоставив ее покупателю кредит на сумму, пропорциональную первоначальной стоимости заменяемой продукции. Гарантия относится только к изделиям фирмы Cambro, используемым предприятиями общественного питания в нормальных условиях эксплуатации.

Создание фотографий:

Изделия фирмы Cambro помогают предприятиям пищевого обслуживания по всему миру. Для того, чтобы проиллюстрировать глобальное распространение продукции фирмы Cambro, фотографии наших изделий делались на различных предприятиях в южной части штата Калифорния (США), в Канкуне (Мексика), на острове Руген (Германия) и в городе Гуйчжоу (Китай). В частности, особая благодарность выражается работникам отеля «Эмбиенс» на острове Руген, отеля «Джин-хуа палас» в Гуйчжоу и Калифорнийского госпиталя в Лос-Анджелесе за их помощь в процессе фотографирования.

ШАБЛОНЫ ДЛЯ ПОДБОРА СТОЕК ДЛЯ СТЕКЛОИЗДЕЛИЙ НА НОЖКЕ И СТАКАНОВ

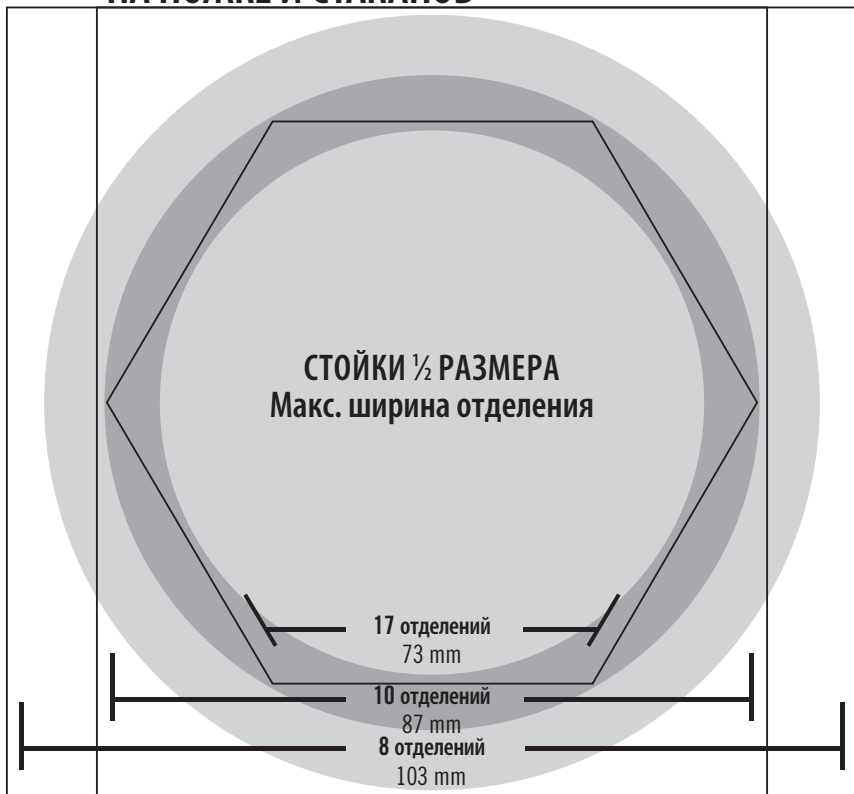

Определение размера отделений

• Стойки полов. разм:

Приложите верх стакана или стеклоизд. на ножке к круговой диаграмме. Посмотрите через дно стакана вниз. Круг, в который входит наибольший диаметр стакана, определяет число отделений.

• Стойки полн. разм:

Приложите верх стакана или стеклоизд. на ножке к круговой диаграмме. Посмотрите через дно стакана вниз. Круг, в который входит наибольший диаметр стакана, определяет число отделений.

По меткам на вертикальной шкале слева определите высоту изделия и номер стойки.

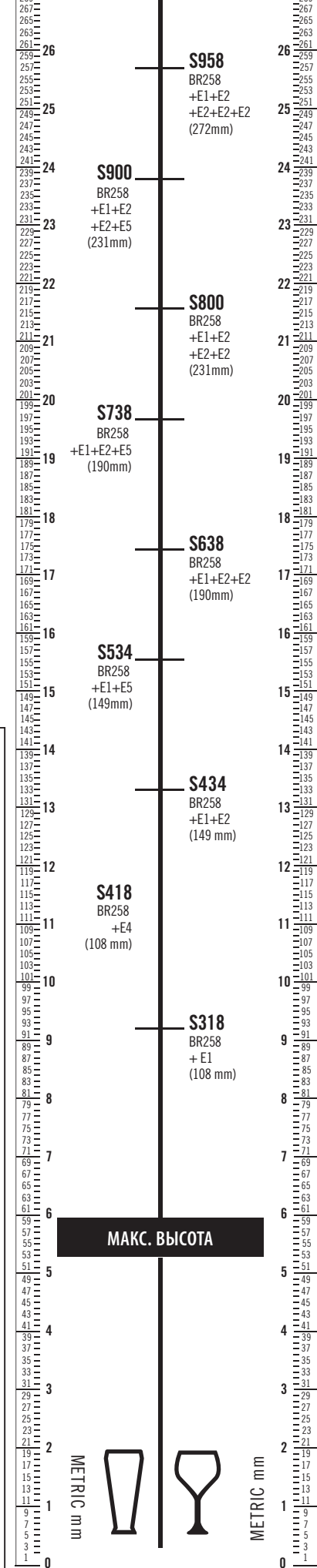
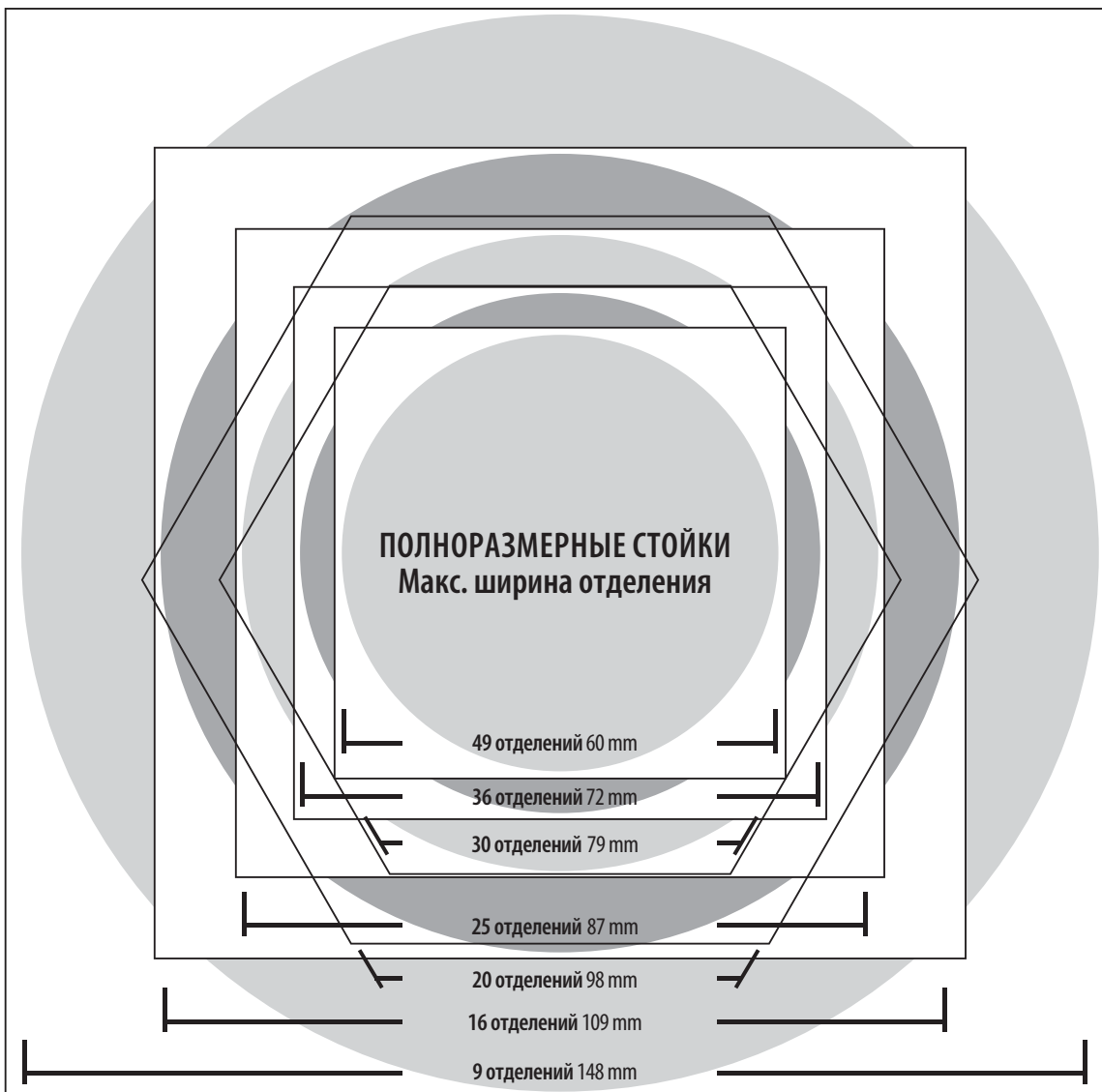

РУКОВОДСТВО ПО ВЫБОРУ СТОЕК SAMRACK® ДЛЯ ЧАШЕК



16

**ПОЛНОРАЗМЕРНАЯ
СТОЙКА**

ОТДЕЛЕНИЙ
11,1 x 11,1 см

СПРАВОЧНАЯ ТАБЛИЦА

Полноразмерные стойки для чашек (С)

Макс. ширина чашки	Число отделений	Максимальная высота чашки		
		6,6 см	10,7 см	14,9 см
11,1 см	16	16С258	16С414	16С578
8,8 см	20	20С258	20С414	20С578

Определение размера отделения для чашек:

Положенную на бок чашку или кофейную кружку разместите в квадрате по диагонали. Совместите стрелку в квадрате с ручкой. Для определения правильного размера стойки ручка чашки или кружки не должна выходить за границы квадрата.



20

**ПОЛНОРАЗМЕРНАЯ
СТОЙКА**

ОТДЕЛЕНИЙ
11,1 x 8 см



10

**ПОЛНОРАЗМЕРНАЯ
СТОЙКА**

ОТДЕЛЕНИЙ
10,4 x 8,8 см

8

**ПОЛНОРАЗМЕРНАЯ
СТОЙКА**

ОТДЕЛЕНИЙ
11,3 x 10,4 см

СПРАВОЧНАЯ ТАБЛИЦА

Полноразмерные стойки для чашек (С)

Макс. ширина чашки	Число отделений	Макс. высота чашки	
		6,6 см	10,7 см
10,4 см	8	8НС258	8НС414
8,8 см	10	10НС258	10С414

Определение высоты чашки:

Расположите основание чашки или кофейной кружки на плоской поверхности и держите Samsizer вертикально рядом с ней, чтобы определить высоту в дюймах или миллиметрах. Если высота больше 108 мм, можно заказать дополнительную секцию E2 или HE2 высотой 41 мм.

ТАБЛИЦА ЦВЕТОВ ОБОРУДОВАНИЯ CAMBRO®



180

Серый



157

Кофейно-бежевый



158

Ярко-красный

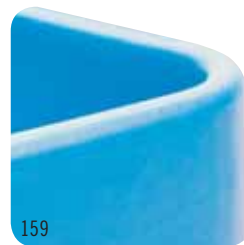

159

Холодно-голубой



480

Серый вкрапинку



417

Темно-серый



402

Кирпично-красный



186

Глубокий синий



191

Гранитно-серый



194

Гранитно-песочный

Компания Cambro предлагает широкий ассортимент расцветок, способствующий созданию гармоничного интерьера и упрощению использования изделий посредством их цветового кодирования.

Выбор цветов может быть различным, в зависимости от выбора продукции. См. перечни предлагаемых цветов конкретных изделий. В связи с несовершенством процесса печати, точное соответствие цветов изделий цветам, показанным в каталоге, не гарантируется. Для того, чтобы получить точное представление о цветах, обратитесь в компанию Cambro или к ее торговому представителю и попросите предоставить вам образцы цветов.



401

Синеvато-черный



615

Темно-серый



131

Темно-коричневый



192

Гранитно-зеленый



110

Черный



519

Зеленый

Процесс печати каталога не позволяет точно передавать цвета. Образцы цветов материалов можно получить, обратившись в фирму Cambro или к ее торговому представителю.

НОВИНКИ ФИРМЫ CAMBRO®



Cam GoBox® Коробка для завтрака 8
Cam GoBox 4060 Теплоизолированная тележка 10



UPC300 Ultra Pan Carrier® 17



Pro Cart Ultra™ 25



1318CC Тележка Combo 37



Станция Camshelving® Flex 50



Руководство по Полкам 107, 123
Camshelving Basics Plus 126



15 см Глубина GN 1/9 Camwear® и H-pan™ 153, 159



Лоток Для Горячих Продуктов
Gastronorm X-Pan® 156



Лотки-Дуршлага H-Pan™ с Ручками 162



Полипропиленовые Пищевые
Лотки Gastronorm 163



Рассольный бак 168



Camwear низкопрофильные Camcovers® 173



Поднос EpicTread™ 228



Поднос Madeira 234



Полная Система Нагрева Camduction® 244



Система Товаров Для Доставки Пищи
— Коллекция Harbor 247



Подставки Camchiller® 249



Tablotherm Cam GoBox 254



Нескользящий поднос с ручками Camwear 262



Тележка Для Доставки Пищи В Номер с 10-Ю
Подносами и Двусторонним Обслуживанием 263
Помповый Термос и Станция Для Приправ 264

CAMBRO
TRUSTED FOR GENERATIONS™

CAMBRO U.S.A.
5801 Skylab Road, Huntington Beach, CA 92647
P.O. Box 2000, Huntington Beach, CA 92647-2000
Тел.: 1(714) 848-1555 Факс: 1(714) 843-2630
international@cambro.com

CAMBRO EUROPEAN LOGISTICS
Тел: (49) 7022 90 100 0
Факс: (49) 7022 90100 19
cambrorussia@cambro.com

© Copyright Cambro Manufacturing Company. Printed in the U.S.A.

CAT2018/19RU

ISO 9001:2008
CERTIFIED



Компания Cambro получила престижную награду президента США «За особые заслуги в области экспорта».