

BXSS2400E

www.blackanddecker.eu

EN

FR

DE

IT

ES

PT

NL

PL

EL

RU

RO

BG

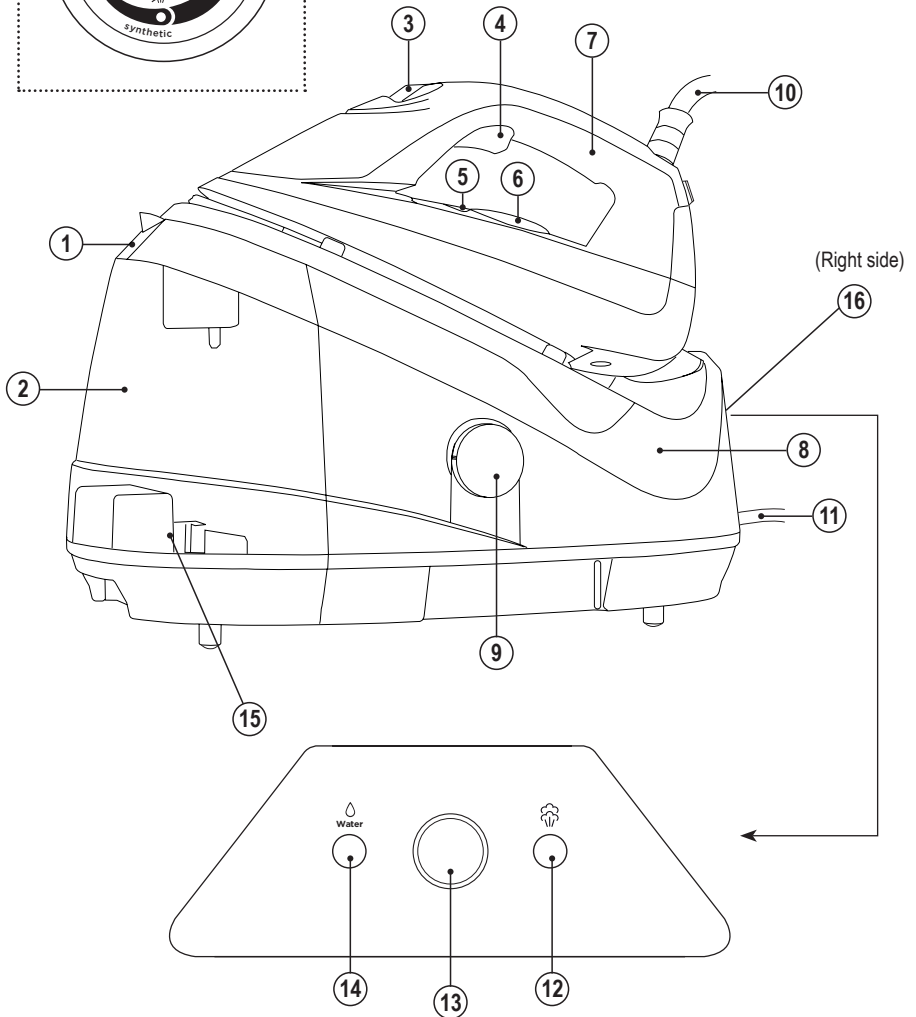
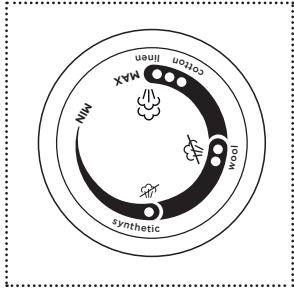
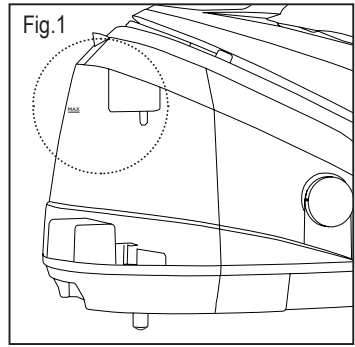

Steam Station BXSS2400E

Dear customer,

Many thanks for choosing to purchase a BLACK + DECKER brand product.

Thanks to its technology, design and operation and the fact that it exceeds the strictest quality standards, a fully satisfactory use and long product life can be assured.

Read these instructions carefully before switching on the appliance and keep them for future reference. Failure to follow and observe these instructions could lead to an accident.

SAFETY ADVICE AND WARNINGS

- ◆ The appliance must be used and placed on a flat, stable surface.
 - ◆ When the appliance is placed on its support, make sure that the surface on which it is placed is stable.
 - ◆ Never leave the appliance unattended while it is connected to the supply mains.
 - ◆ Do not use the appliance if it has fallen on the floor, if there are visible signs of damage or if it has a leak.
 - ◆  The temperature of the accessible surfaces may be high when the appliance is in use.
 - ◆ If the connection to the mains has been damaged, it must be replaced, take the appliance to an authorised technical support service. Do not attempt to disassemble or repair
- the appliance by yourself in order to avoid a hazard.
- ◆ This appliance is for household use only, not professional, industrial use.
 - ◆ This appliance can be used by children aged from 8 years and above and persons with reduced physical, sensory or mental capabilities or lack of experience and knowledge if they have been given supervision or instructions concerning use of the appliance in a safe way and understand the hazards involved.
 - ◆ Keep the appliance and its cord out of reach of children less than 8 years of age when it is energized or cooling down.
 - ◆ Do not leave the appliance unattended while it is connected to the mains supply.
 - ◆ Cleaning and user maintenance must not be done by children unless they are supervised
 - ◆ This appliance is not a toy. Children should be supervised to ensure that they do not play with the appliance.
 - ◆ Connect the appliance to a base with an earth socket withstanding a minimum of 16 amperes.
 - ◆ The appliance's plug must fit into the mains socket properly. Do not alter the plug. Do not use plug adaptors.
 - ◆ Do not use or store the appliance outdoors.
 - ◆ Do not leave the appliance out in the rain or exposed to moisture. If water gets into the appliance, this will increase the risk of electric shock.
 - ◆ Do not force the power cord. Never use the power cord to lift up, carry or unplug the appliance.

- ◆ Do not wrap the power cord around the appliance.
- ◆ Do not clip or crease the power cord.
- ◆ Do not allow the power cord to hang or to come into contact with the hot surfaces of the appliance.
- ◆ Check the state of the power cord. Damaged or tangled cables increase the risk of electric shock.
- ◆ Do not touch the plug with wet hands.
- ◆ Do not use the appliance if the cable or plug is damaged.
- ◆ If any of the appliance casings breaks, immediately disconnect the appliance from the mains to prevent the possibility of an electric shock.
- ◆ Do not touch the heated parts of the appliance, as it may cause serious burns.

Use and care:

- ◆ Fully extend the appliance's power cable before each use.
- ◆ Do not use the appliance if the parts or accessories are not properly fitted.
- ◆ Do not use the appliance if the accessories attached to it are defective. Replace them immediately.
- ◆ Do not use the appliance when empty.
- ◆ Do not switch the appliance on without water.
- ◆ Do not use the appliance if any of the switches do not work.
- ◆ Use the appliance handle/s, to carry or move it.
- ◆ Do not use the appliance if it is tipped up and do not turn it over.
- ◆ Do not turn the appliance over while it is in use or connected to the mains.
- ◆ To keep the non-stick treatment in good condition, do not use metal or pointed utensils on it.
- ◆ Respect the MAX level indicator. (Fig.1)
- ◆ Disconnect the appliance from the mains when not in use and before undertaking any cleaning task.
- ◆ Store this appliance out of reach of children and/or persons with reduced physical, sensory or mental capabilities or lack of experience and knowledge.
- ◆ Do not store or transport the appliance if it is still hot.
- ◆ Keeping the iron in its housing support at maximum temperature for too long time, may cause its colour change, which will not affect the correct working order of the appliance.
- ◆ For a correct operation, keep the soleplate in proper conditions; do not operate over metal objects (ironing board metal parts, buttons, zips etc.)
- ◆ It is advisable to use distilled water, especially if the water in your area contains clay or if it is "hard" (containing lime or magnesium).

- ◆ Check that the lid is closed properly before starting the appliance.
- ◆ Never leave the appliance connected and unattended if is not in use. This saves energy and prolongs the life of the appliance.
- ◆ Never rest the appliance a surface while in use.
- ◆ Do not use the appliance on any part of the body of a person or animal.
- ◆ Do not use the appliance to dry textiles of any kind.
- ◆ Turn the thermostat control to the minimum (MIN) setting. This does not mean that the iron is switched off permanently.

Service:

- ◆ Make sure that the appliance is serviced only by specialist personnel, and that only original spare parts or accessories are used to replace existing parts/accessories.
- ◆ Any misuse or failure to follow the instructions for use renders the guarantee and the manufacturer's liability null and void.

DESCRIPTION

- | | |
|----|-----------------------------|
| 1 | Water Inlet Cover |
| 2 | Water Tank |
| 3 | Steam Button |
| 4 | Steam Trigger |
| 5 | Temperature pilot lamp |
| 6 | Temperature Control Dial |
| 7 | Iron |
| 8 | Station |
| 9 | Self-Clean Cover |
| 10 | Interconnection Cord |
| 11 | Power Cord |
| 12 | Steam Ready Indicator |
| 13 | Switch Button |
| 14 | Lower Water Indicator Light |
| 15 | Water Tank Locker |
| 16 | Clamp for cord storage |

INSTRUCTIONS FOR USE

INSTALLATION

- ◆ Take the device out of the box and remove the packing. In order to ensure a sufficient ventilation, the distance between iron and the wall or other objects should be at least of 15cm on the back and of 15cm on the side.

USING THE DEVICE OR STEAM STATION

- ◆ Place the device on a stable and heat-resistant surface
- ◆ Slide off the tank
- ◆ Supply tap water or demineralized water. (13)
- ◆ Insert the plug in the wall outlet and turn on switch.
- ◆ Wait until the indicator of boiler operating will light on. (13)
- ◆ Turn on the iron pressing (4) the iron turning on/off button (12) which will light on; the iron operating light indicator will also light on.
- ◆ Adjust the temperature dial in terms of choose the kind of fabrics that you want to iron.
Note: If you want to use the steam ironing, we suggest you to adjust the temperature dial on MAX.
When the iron operating light indicator goes out the device will be ready for use. (5)
Note: During the whole operating time, the iron operating light indicator will go on and off in erratic intervals, this is normal.
- ◆ Adjust the steam jet turning the steam temperature dial. (6)
To make the steam jet come out, press the steam button. (4)
To obtain a continuous steam jet, operate on the continuous steam lever. If the steam stops coming out, this is probably because there is no more water in the tank.

Steaming Fabrics

- ◆ Follow the "INSTRUCTIONS".
- ◆ Place the iron vertically at a minimum distance of 20-30cm from curtains or fabrics, and press the steam button, then steam the fabrics describing round figures.
- ◆ Do not use temperatures higher than those indicated on the garments to be treated.
 - Temperature for synthetic fibres (Polyester, Nylon...).
 - Temperature for silk, wool.
 - Temperature for cotton.
- Max Temperature for linen.
- ◆ If garment has various kinds of fibres, select the temperature for the fibre that requires the lowest temperature. (For example, select the temperature for polyester for an

article made out of 60% polyester and 40% cotton).

- ◆ Note: be very careful about the compatibility of the cloth label with this kind of treatment.

Dry Ironing (without steam)

- ◆ Place the device on a stable and heat-resistant surface
- ◆ Turn on the iron, pressing the iron turning on/off button which will light on, the iron operating light indicator will also light on. (12)
- ◆ Adjust the temperature dial in terms of the kind of fabrics that you want to iron.
- ◆ When the iron operating light indicator goes out, the iron will be ready for use. (5)

Once you have finished using the appliance:

- ◆ Select the minimum position (MIN) using the thermostat control.
- ◆ Unplug the appliance from the mains.
- ◆ Remove the water from the inside of the appliance.
- ◆ Clean the appliance.

Practical recommendations:

- ◆ Classify the garments into groups by ironing temperature. The appliance heats up more quickly than it cools down, therefore, to avoid accidents, minimise energy consumption and optimise time, it is advisable to start off ironing items that require lower temperatures and progress to those that need higher temperatures.
- ◆ Pure wool fabrics (100%) can be ironed with the iron set to steam. Select a high steam temperature and place a cotton cloth between the iron's metal surface and the garment.

Safety thermal protector:

- ◆ The appliance has a safety device, which protects the appliance from overheating.

CLEANING

- ◆ Disconnect the appliance from the mains and allow it to cool before undertaking any cleaning task.
- ◆ Clean the equipment with a damp cloth with a few drops of washing-up liquid and then dry.
- ◆ Do not use solvents, or products with an acid or base pH such as bleach, or abrasive products, for cleaning the appliance.
- ◆ Never submerge the appliance in water or any other

liquid or place it under running water.

- ◆ Note: Possible servicing operations for damage or fault caused by the formation of scale are not covered by the guarantee.

How to deal with lime scale incrustations:

- ◆ For the appliance to work correctly it should be kept free of limescale or magnesium incrustations caused by the use of hard water.
- ◆ To avoid this kind of problem it is advisable to use distilled water.
- ◆ To prevent this kind of problem, we recommend the use of water with low lime or magnesium mineralisation.
- ◆ However, if it is not possible to use the kind of water recommended above, you should periodically remove the limescale from the appliance:

Every 6 weeks if the water is "very hard".

Every 12 weeks if the water is "hard".

- ◆ To do so, we recommend the use of the specific product for this kind of appliance, which can be found in specialised shops and authorised technical services.
- ◆ A specific anti-lime scale product should be used on this kind of product.
- ◆ Homemade solutions are not recommended in the decalcification of this appliance, such as the use of vinegar.

ANOMALIES AND REPAIR

- ◆ Take the appliance to an authorised technical support service if product is damaged or other problems arise. Do not attempt to disassemble or repair the appliance yourself as this may be dangerous.

For EU product versions and/or in case that it is requested in your country:

Ecology and recyclability of the product

- ◆ The materials of which the packaging of this appliance consists are included in a collection, classification and recycling system. Should you wish to dispose of them, use the appropriate public recycling bins for each type of material.
- ◆ The product does not contain concentrations of substances that could be considered harmful to the environment.



This symbol means that in case you wish to dispose of the product once its working life has

ended; take it to an authorised waste agent for the selective collection of Waste from Electric and Electronic Equipment (WEEE).

This appliance complies with Directive 2014/35/EU on Low Voltage, Directive 2014/30/EU on Electromagnetic Compatibility, Directive 2011/65/EU on the restrictions of the use of certain hazardous substances in electrical and electronic equipment and Directive 2009/125/EC on the ecodesign requirements for energy-related products.

WARRANTY AND TECHNICAL ASSISTANCE

This product enjoys the recognition and protection of the legal guarantee in accordance with current legislation. To enforce your rights or interests you must go to any of our official technical assistance services.

You can find the closest one by accessing the following web link: <http://www.2helpu.com/>.

You can also request related information, by contacting us (see the last page of the manual).

You can download this instruction manual and its updates at <http://www.2helpu.com/>.

Centrale Vapeur BXSS2400E

Cher Client,

Nous vous remercions d'avoir acheté un produit BLACK + DECKER.

Sa technologie, son design et sa fonctionnalité, outre sa parfaite conformité aux normes de qualité les plus strictes, vous permettront de tirer une totale satisfaction ainsi qu'une grande durée de vie du produit.

Lire attentivement ces instructions avant d'utiliser votre appareil et les conserver pour pouvoir les consulter ultérieurement. Le non-respect de ces instructions pourrait causer un accident.

CONSEILS ET MESURES DE SÉCURITÉ

- ◆ Poser l'appareil sur une surface horizontale, plane et stable, qui supporte son poids.
 - ◆ En posant l'appareil sur son socle, s'assurer que la surface de la base soit stable.
 - ◆ Ne pas laisser le fer à repasser sans surveillance lorsqu'il est branché.
 - ◆ Ne pas utiliser l'appareil s'il est tombé, s'il présente des signes visibles de dommages ou en présence de fuites.
 - ◆  La température des surfaces accessibles peut être élevée durant l'utilisation de l'appareil.
 - ◆ Si la prise électrique est endommagée, elle doit être remplacée. Confier l'appareil à un service technique agréé. Ne pas tenter de
- procéder aux réparations ou de démonter l'appareil car cela implique des risques.
 - ◆ Cet appareil est uniquement destiné à un usage domestique et non professionnel ou industriel.
 - ◆ Cet appareil peut être utilisé par les enfants à partir de 8 ans et les personnes ayant des capacités physiques, sensorielles ou mentales réduites, ou souffrant d'un manque d'expérience et de connaissances, toujours sous surveillance, ou si celles-ci ont reçu les instructions d'utilisation de l'appareil de manière sûre et comprennent les dangers que cela implique.
 - ◆ Conservez l'appareil et son cordon hors de portée des enfants de moins de 8 ans lorsqu'il est sous tension ou qu'il refroidit.
 - ◆ Ne pas laisser le fer à repasser sans surveillance lorsqu'il est branché.
 - ◆ Les enfants ne doivent pas réaliser les opérations de nettoyage ou de maintenance de l'appareil sauf sous la supervision d'un adulte.
 - ◆ Cet appareil n'est pas un jouet. Les enfants doivent rester sous surveillance afin de s'assurer qu'ils ne jouent pas avec l'appareil.
 - ◆ Raccorder l'appareil à une prise pourvue d'une fiche de terre et prenant en charge au moins 16 ampères.
 - ◆ La prise de courant du chargeur de batterie doit coïncider avec la base de la prise de courant. Ne jamais

modifier la prise de courant. Ne pas utiliser d'adaptateur de prise de courant.

- ◆ Ne pas exposer l'appareil aux intempéries.
- ◆ Ne pas exposer l'appareil à la pluie ou à un environnement humide. L'eau qui entre dans l'appareil augmente le risque de décharge électrique.
- ◆ Ne pas forcer le câble électrique de connexion. Ne jamais utiliser le câble électrique pour lever, transporter ou débrancher l'appareil.
- ◆ Ne pas enrôler le câble électrique autour de l'appareil.
- ◆ Ne pas pincer ou plier le câble électrique.
- ◆ - Ne pas laisser pendre le câble électrique ou entrer en contact avec les surfaces chaudes de l'appareil.
- ◆ Vérifier l'état du câble électrique. Les câbles endommagés ou emmêlés augmentent le risque d'électrocution.
- ◆ Ne pas toucher la prise de raccordement avec les mains mouillées.
- ◆ Ne pas utiliser l'appareil si son câble électrique ou sa prise est endommagé.
- ◆ Si une des enveloppes protectrices de l'appareil se rompt, débrancher immédiatement l'appareil du secteur pour éviter tout choc électrique.
- ◆ Éviter de toucher les parties chauffantes de l'appareil, vous pourriez gravement vous brûler.

Utilisation et entretien :

- ◆ Avant chaque utilisation, dérouler complètement le câble électrique de l'appareil.
- ◆ Ne pas utiliser l'appareil si ses composants ou accessoires ne sont pas correctement fixés.
- ◆ Ne pas utiliser l'appareil si les accessoires installés présentent des défauts. Les remplacer immédiatement.
- ◆ Ne pas utiliser l'appareil à vide.
- ◆ Ne jamais mettre en marche l'appareil sans eau.
- ◆ Ne pas utiliser l'appareil en cas de dysfonctionnement des interrupteurs.
- ◆ Utiliser les poignées pour transporter l'appareil.
- ◆ Ne pas utiliser l'appareil en position inclinée, ni le retourner.
- ◆ Ne pas retourner l'appareil quand il est en cours d'utilisation ou branché au secteur.
- ◆ Pour conserver le traitement anti-adhésif en bon état, ne pas utiliser d'ustensiles métalliques ou pointus.
- ◆ Respecter le niveau MAX. (Fig.1)
- ◆ Débrancher l'appareil du secteur quand il n'est pas utilisé et avant de procéder à toute opération de nettoyage.
- ◆ Tenir cet appareil hors de portée des enfants et/ou des personnes ayant des capacités physiques, sensorielles ou mentales réduites, ainsi que des personnes n'étant

pas familiarisées avec son utilisation.

- ◆ Ne pas transporter l'appareil s'il est encore chaud.
- ◆ La permanence prolongée du fer dans son logement et à température maximale, peut provoquer une altération de sa couleur, qui n'affecte pas le fonctionnement de l'appareil.
- ◆ Pour un fonctionnement correct et maintenir la semelle en bon état, ne pas l'appliquer sur des objets métalliques (pièces métalliques de la planche à repasser, boutons, fermetures éclair, etc.)
- ◆ L'utilisation d'eau déminéralisée est spécialement recommandée si l'eau dont vous disposez est boueuse ou du type « dure » (contenant du calcium ou du magnésium).
- ◆ Vérifier que le couvercle est parfaitement fermé avant de mettre en marche l'appareil.
- ◆ Ne jamais laisser l'appareil sans surveillance lorsqu'il est branché. Cela permettra d'économiser de l'énergie et de prolonger la durée de vie utile de l'appareil.
- ◆ Ne pas laisser l'appareil en marche posé sur une surface.
- ◆ Ne pas utiliser l'appareil sur une partie du corps d'une personne ou d'un animal.
- ◆ Ne pas utiliser l'appareil pour sécher des vêtements.
- ◆ Mettre le thermostat sur la position (MIN). Cela ne signifie pas que le fer est éteint en permanence.

Maintenance :

- ◆ Veiller à ce que le service de maintenance de l'appareil soit réalisé par un personnel spécialisé, et que les accessoires ou pièces de rechange utilisées soient d'origine.
- ◆ Toute utilisation inappropriée ou non conforme aux instructions d'utilisation implique l'annulation de la garantie et la responsabilité du fabricant.

DESCRIPTION

- 1 Couvercle du réservoir d'eau
- 2 Réservoir d'eau
- 3 Bouton-poussoir de vapeur
- 4 Gâchette de vapeur
- 5 Voyant lumineux de température
- 6 Sélecteur de température
- 7 Grill
- 8 Station
- 9 Couvercle d'autonettoyage
- 10 Câble d'interconnexion

- 11 Câble d'alimentation
- 12 Indicateur de vapeur prête
- 13 Bouton d'interrupteur
- 14 Indicateur de batterie faible
- 15 Logement du réservoir d'eau
- 16 Pince pour ranger le cordon

MODE D'EMPLOI INSTALLATION

- ◆ Sortir l'appareil de sa boîte et retirer l'emballage. Afin de garantir une ventilation suffisante, placer le fer à repasser à une distance minimum de 15 cm entre sa partie arrière et le mur de derrière et latéral.

PIÈCES

- ◆ Placer l'appareil sur une surface sèche, plane et résistante à la chaleur.
- ◆ Retirer le réservoir.
- ◆ Le remplir d'eau du robinet ou distillée.
- ◆ Connecter l'appareil à l'alimentation secteur et appuyer sur l'interrupteur d'allumage.
- ◆ Attendre que le voyant de fonctionnement du chauffe-eau s'allume.
- ◆ Appuyer sur le bouton marche/arrêt du fer ; le voyant de fonctionnement du fer s'allume.
- ◆ Régler le sélecteur de température en fonction du type de tissu à repasser.
Remarque : Pour le repassage à la vapeur, régler le sélecteur de température sur MAX.
Lorsque le voyant de fonctionnement s'éteint, l'appareil est prêt à l'emploi.
Remarque : Pendant l'utilisation, le voyant de fonctionnement s'allume et s'éteint à intervalles irréguliers ; ceci est tout à fait normal.
- ◆ Tourner le sélecteur de température de vapeur pour régler sa puissance.
Appuyer sur le bouton vapeur pour démarrer le jet de vapeur.
Pour utiliser de la vapeur en continue, appuyer sur le levier de vapeur continue. Si l'appareil ne génère plus de vapeur, cela signifie probablement que le réservoir d'eau est vide.

Vaporisation des tissus

- ◆ Suivre les « INSTRUCTIONS »
- ◆ Placer le fer verticalement à une distance minimum de 20-30 cm des rideaux ou des tissus, appuyer sur le

bouton vapeur, et vaporiser la vapeur sur les tissus en appliquant un mouvement circulaire.

- ◆ Ne pas utiliser des températures plus élevées que celles qui sont indiquées sur les vêtements à traiter.
- Température pour les fibres synthétiques (Polyester, Nylon...).
- Température pour la soie, la laine.
- Température pour le coton.

Max Température pour le lin.

- ◆ Si la composition du tissu contient différents types de fibres, sélectionner la température correspondante à la fibre nécessitant la température la moins élevée. (Par exemple pour un tissu qui contient 60 % de polyester et 40 % de coton, la température à choisir est celle qui correspond au polyester).
- ◆ Remarque : Vérifier les informations figurant sur l'étiquette afin de garantir la compatibilité du vêtement à ce traitement.

Repassage à sec (sans vapeur)

- ◆ Placer l'appareil sur une surface sèche, plane et résistante à la chaleur.
- ◆ Appuyer sur le bouton marche/arrêt du fer ; le voyant de fonctionnement du fer s'allume.
- ◆ Régler le sélecteur de température en fonction du type de tissu à repasser.
- ◆ Lorsque le voyant de fonctionnement s'éteint, l'appareil est prêt à l'emploi.

Après utilisation de l'appareil :

- ◆ Mettre le thermostat sur la position minimum (MIN).
- ◆ Débrancher l'appareil de la prise secteur.
- ◆ Vider le réservoir d'eau.
- ◆ Nettoyer l'appareil.

Conseils pratiques :

- ◆ Trier les articles en groupes par température de repassage. L'appareil chauffe plus vite qu'il ne refroidit, donc pour éviter les accidents, minimiser la consommation d'énergie et optimiser votre temps, commencez à repasser les vêtements qui nécessitent des températures plus basses.
- ◆ Repasser vos vêtements en pure laine (100 % laine) en utilisant la vapeur. Sélectionner une température de vapeur élevée et placer un chiffon en coton sec entre la semelle et le vêtement.

Sécurité thermique :

- ◆ L'appareil dispose d'un dispositif thermique de sûreté qui protège l'appareil de toute surchauffe.

NETTOYAGE

- ◆ Débrancher l'appareil du secteur et attendre son refroidissement complet avant de le nettoyer.
- ◆ Nettoyer l'appareil avec un chiffon humide imprégné de quelques gouttes de détergent.
- ◆ Ne pas utiliser de solvants ni de produits au pH acide ou basique tels que l'eau de Javel, ni de produits abrasifs pour nettoyer l'appareil.
- ◆ Ne pas immerger l'appareil dans l'eau ou tout autre liquide, ni le passer sous un robinet.
- ◆ Remarque : Tout dommage occasionné par la formation d'incrustations ne sera pas couvert par la garantie.

Traitement des incrustations de tartre :

- ◆ Pour un parfait fonctionnement de l'appareil, celui-ci doit être libre de toute incrustation de calcaire ou magnésium résultant de l'utilisation d'eau trop dure.
- ◆ Pour éviter ce type de problème, il est recommandé d'utiliser de l'eau distillée.
- ◆ Pour éviter ce type de problème, il est recommandé d'utiliser des eaux faibles en minéraux calcaires ou en magnésium.
- ◆ S'il n'était pas possible d'utiliser le type d'eau recommandé antérieurement, vous devrez procéder régulièrement à un détartrage de l'appareil, à la fréquence suivante :

Toutes les 6 semaines si l'eau est « très dure ».

Toutes les 12 semaines en cas d'eau « dure ».

- ◆ Pour cela, nous vous recommandons d'utiliser un produit anticalcaire spécifique en vente dans les magasins spécialisés et services techniques autorisés.
- ◆ Pour cela, il vous faudra utiliser un produit anti calcaire adapté à cet appareil.
- ◆ Les solutions maison telles que le vinaigre ne sont pas recommandées.

Anomalies et réparation

- ◆ En cas de panne ou autres problèmes, confier l'appareil à un service d'assistance technique agréé. Ne pas essayer de démonter ou de réparer l'appareil, cela pourrait être dangereux.

Pour les produits de l'Union européenne et/ou conformément à la réglementation en vigueur de votre pays d'origine :

Écologie et recyclage du produit :

- ◆ Les matériaux d'emballage de l'appareil font partie d'un système de collecte, classement et recyclage de l'emballage. Si vous souhaitez vous défaire du produit, merci de bien vouloir utiliser les conteneurs publics appropriés à chaque type de matériau.
- ◆ Le produit ne contient pas de substances concentrées susceptibles d'être considérées comme nuisibles à l'environnement.



Ce symbole signifie que si vous souhaitez vous défaire du produit, une fois que celui-ci n'est plus utilisable, remettez-le, suivant la méthode appropriée, à un gestionnaire de déchets d'équipements électriques et électroniques (DEEE).

Cet appareil est certifié conforme à la directive 2014/35/EU de basse tension, de même qu'à la directive 2014/30/EU en matière de compatibilité électromagnétique, à la directive 2011/65/EU relative à la limitation de l'utilisation de certaines substances dangereuses dans les équipements électriques et électroniques et à la directive 2009/125/EC sur les conditions de conception écologique applicable aux produits en rapport avec l'énergie.

GARANTIE ET ASSISTANCE TECHNIQUE

Ce produit est reconnu et protégé par la garantie établie conformément à la législation en vigueur. Pour faire valoir vos droits ou intérêts, vous devrez vous adresser à l'un de nos services d'assistance technique agréés.

Pour savoir lequel est le plus proche, vous pouvez accéder au lien suivant : <http://www.2helpu.com/>

Vous pouvez aussi nous contacter pour toute information (veuillez consulter la dernière page du manuel).

Vous pouvez télécharger ce manuel d'instructions et ses mises à jour sur <http://www.2helpu.com/>.

Bügelstation BXSS2400E

Sehr geehrte Kunden,

Vielen Dank für Ihr Vertrauen in die Marke BLACK + DECKER.

Technologie, Design und Funktionalität dieses Gerätes, in Kombination mit der Erfüllung der strengsten Qualitätsnormen, werden Ihnen lange Zeit viel Freude bereiten.

Lesen Sie diese Anleitung vor der Inbetriebnahme des Geräts durch und bewahren Sie sie zum späteren Nachschlagen auf. Bei Nichtbeachtung dieser Hinweise kann es zu Unfällen kommen.

RATSCHLÄGE UND SICHERHEITSHINWEISE

- ◆ Das Gerät auf eine waagerechte, flache und stabile Fläche stellen.
- ◆ Bevor das Gerät in sein Gestell gestellt wird, vergewissern Sie sich, dass das Gestell auf einer stabilen Fläche steht.
- ◆ Lassen Sie das Gerät nie unbeaufsichtigt, während es an das Elektronetz angeschlossen ist.
- ◆ Das Gerät nicht benutzen, wenn es heruntergefallen ist, sichtbare Schäden aufweist oder undicht ist.
- ◆  Die zugänglichen Oberflächen könnten eine hohe Temperatur aufweisen, wenn sich das Gerät in Gebrauch befindet.
- ◆ Wenn der Netzanschluss beschädigt ist, muss er ersetzt werden. Bringen Sie das Gerät zu einem zugelassenen Technischen Kundendienst.
- ◆ Versuchen Sie nicht, das Gerät selbst auseinanderzubauen und zu reparieren. Dabei kann es zu Gefahrensituationen kommen.
- ◆ Dieser Apparat dient ausschließlich für Haushaltszwecke und ist für professionellen oder gewerblichen Gebrauch nicht geeignet.
- ◆ Personen, denen es an Wissen im Umgang mit dem Gerät mangelt, geistig, sinnliche oder physisch eingeschränkte Personen oder Kinder ab 8 Jahren dürfen das Gerät nur unter Aufsicht oder Anleitung zum sicheren Gebrauch des Gerätes verwenden, so dass sie die Gefahren, die von diesem Gerät ausgehen, verstehen.
- ◆ Halten Sie das Bügeleisen und das Netzkabel außerhalb der Reichweite von Kindern unter 8 Jahren, wenn das Gerät eingeschaltet ist oder abkühlt.
- ◆ Lassen Sie das Gerät nicht unbeaufsichtigt, solange es an das Stromnetz angeschlossen ist.
- ◆ Kinder dürfen keine Reinigungs- oder Wartungsarbeiten am Gerät ausführen, sofern sie nicht von einem Erwachsenen beaufsichtigt werden.
- ◆ Dieses Gerät ist kein Spielzeug. Kinder nicht unbeaufsichtigt lassen, um

sicherzustellen, dass sie das Gerät nicht als Spielzeug verwenden.

- ◆ Das Gerät an einen Stromanschluss mit Erdungspunkt und mindestens 16 Ampere anschließen.
- ◆ Der Netzstecker des Batterieladegerätes ist in eine entsprechende Steckdose zu stecken. Der Gerätestecker darf unter keinen Umständen modifiziert werden. Keine Adapter für den Stecker verwenden.
- ◆ Das Gerät nicht im Freien benutzen oder aufbewahren.
- ◆ Das Gerät niemals Regen oder Feuchtigkeit aussetzen. Wasser, das eventuell in das Gerät gelangt, erhöht die Elektroschockgefahr.
- ◆ Elektrische Kabel nicht überbeanspruchen. Benutzen Sie das elektrische Kabel nicht zum Anheben oder Transportieren des Geräts. Den Stecker nicht am Kabel aus der Dose ziehen.
- ◆ Kabel nicht um das Gerät wickeln.
- ◆ Beschädigen oder knicken Sie das Stromkabel nicht.
- ◆ - Achten Sie darauf, dass das elektrische Verbindungskabel nicht mit heißen Teilen des Geräts in Kontakt kommt.
- ◆ Überprüfen Sie das elektrische Verbindungskabel. Beschädigte oder verwickelte Kabel erhöhen das Risiko von elektrischen Schlägen.
- ◆ Berühren Sie den Stecker nicht mit feuchten Händen.
- ◆ Das Gerät darf nicht mit beschädigtem elektrischem Kabel oder Stecker verwendet werden.
- ◆ Sollte ein Teil der Geräteverkleidung beschädigt sein, ist die Stromzufuhr umgehend zu unterbrechen, um einen möglichen elektrischen Schlag zu vermeiden.
- ◆ Die erhitzten Teile des Gerätes nicht berühren, da sie schwere Verbrennungen verursachen können.

Benutzung und Pflege:

- ◆ Vor jedem Gebrauch des Geräts das Stromkabel vollständig abwickeln.
- ◆ Das Gerät nicht verwenden, wenn seine Teile oder sein Zubehör nicht richtig angeschlossen sind.
- ◆ Gerät nicht benutzen, wenn die Zubehörteile mangelhaft sind. Ersetzen Sie diese sofort.
- ◆ Das Gerät sollte in leerem Zustand, also ohne Inhalt, nicht benützt werden.
- ◆ Niemals das Gerät ohne Wasser einschalten.
- ◆ Verwenden Sie das Gerät nicht, wenn einer der Schalter nicht funktioniert.
- ◆ Verwenden Sie zum Transport die Griffe des Geräts.
- ◆ Verwenden Sie das Gerät nicht im gekippten oder umgedrehten Zustand.

- ◆ Solange das Gerät in Betrieb oder ans Netz geschlossen ist, darf es nicht umgedreht werden.
- ◆ Um die antihafbehandelte Oberfläche nicht zu beschädigen, keine metallischen oder spitzen Kochutensilien verwenden.
- ◆ Bitte beachten Sie die MAX-Füllmenge. (Fig.1)
- ◆ Ziehen Sie den Stecker heraus und lassen Sie das Gerät abkühlen, bevor Sie mit der Reinigung beginnen.
- ◆ Dieses Gerät darf nicht von Kindern und/ oder Personen mit eingeschränkter körperlichen, sensorischen oder geistigen Fähigkeiten bzw. ohne ausreichende Erfahrung und Kenntnisse verwendet werden.
- ◆ Das Gerät nicht wegräumen, wenn es noch heiß ist.
- ◆ Wenn sich das Bügeleisen längere Zeit bei höchster Temperatur auf der Abstellfläche befindet, kann diese ihre Farbe verändern. Dies beeinträchtigt nicht den Betrieb des Gerätes.
- ◆ Für eine korrekte Funktion, und um den Boden unter geeigneten Bedingungen zu halten, lehnen Sie ihn nicht gegen Metallgegenstände (Metallteile des Bügeleisens, Knöpfe, Reißverschlüsse...)
- ◆ Wir empfehlen die Verwendung von entmineralisiertem Wasser, besonders, wenn das Wasser in Ihrem Gebiet kalkhaltig oder „Hart“ ist (d.h., Magnesium enthält).
- ◆ Überprüfen Sie vor Inbetriebnahme des Geräts, ob der Deckel vollständig geschlossen ist.
- ◆ Das Gerät nie am Stromnetz angeschlossen und ohne Aufsicht lassen. Sie sparen dadurch Energie und verlängern die Gebrauchsdauer des Gerätes.
- ◆ Das Gerät nicht eingeschaltet lassen, wenn es auf einer Fläche abgestellt wird.
- ◆ Das Gerät nicht auf einem Köperteil einer Person oder einem Tier verwenden.
- ◆ Das Gerät nicht zum Trocknen von Textilien jeglicher Art verwenden.
- ◆ Drehen Sie das Thermostatrad, bis es sich in der Position (MIN.) befindet. Das bedeutet nicht, dass die Fritteuse dauerhaft ausgeschaltet ist.

Wartung:

- ◆ Achten Sie darauf, dass Reparaturen am Gerät nur von einem Fachmann ausgeführt werden. Wenn Sie Betriebsmittel / Ersatzteile benötigen, dürfen diese nur Originalteile sein.
- ◆ Unsachgemäße Verwendung bzw. Nichteinhaltung der Gebrauchsanweisung kann Gefahren zur Folge haben und führt zum Erlöschen der Garantieansprüche sowie der Haftung des Herstellers.

BEZEICHNUNG

- 1 Deckel des Frischwasserbehälters
- 2 Wassertank
- 3 Dampftaste
- 4 Dampfhebel
- 5 Temperaturanzeige
- 6 Temperaturregler
- 7 Bügeleisen
- 8 Station
- 9 Selbstreinigungsdeckel
- 10 Verbindungskabel
- 11 Netzkabel
- 12 Dampfanzeige
- 13 Unterbrechungstaste
- 14 Anzeige für niedrigen Wasserstand
- 15 Fach Wassertank
- 16 Klemme zur Aufbewahrung des Kabels

BENUTZUNGSHINWEISE AUFSTELLUNG

Nehmen Sie das Gerät aus dem Karton und entfernen Sie die Verpackung. Für eine ausreichende Belüftung bringen Sie das Bügeleisen mit einem Mindestabstand von 15 cm zwischen dem hinteren Teil und der Wand und der Seite an.

TEILE

- ◆ Stellen Sie das Gerät auf eine flache und hitzebeständige Oberfläche
- ◆ Nehmen Sie den Tank heraus
- ◆ Füllen Sie ihn mit Leitungswasser oder destilliertem Wasser.
- ◆ Stecken Sie das Gerät ein und betätigen Sie den Schalter.
- ◆ Warten Sie, bis sich die Betriebsanzeige des Kessels einschaltet.
- ◆ Drücken Sie die Ein-/Austaste des Bügeleisens, die Betriebs-Leuchtanzeige des Bügeleisens schaltet sich ein.
- ◆ Passen Sie den Temperaturschalter in Abhängigkeit des Stoffes, den Sie bügeln möchten, ein.
Anmerkung: Um mit Dampf zu bügeln, stellen Sie die Temperaturschalttaste auf MAX.
Wenn sich die Betriebs-Leuchtanzeige ausschaltet, ist das Gerät bereit für die Nutzung.
Anmerkung: Während des Gebrauchs schaltet sich die Betriebs-Leuchtanzeige ein und schaltet sich in unregelmäßigen Abständen aus; das ist normal.

- ◆ Drehen Sie den Dampftemperaturauswahlschalter, um seinen Austritt einzustellen.
Drücken Sie die Dampftaste, damit der Dampfstrom austritt.
Für kontinuierlich austretenden Dampf drücken Sie den Hebel für kontinuierlichen Dampf. Wenn kein Dampf mehr austritt, liegt das wahrscheinlich daran, dass der Wassertank leer ist.

Dämpfen von Stoffen

- ◆ Folgen Sie den «ANWEISUNGEN»
- ◆ Bringen Sie das Bügeleisen senkrecht mit einem Mindestabstand von 20-30 cm von den Vorhängen oder Stoffen an und drücken Sie die Dampftaste. Dämpfen Sie die Stoffe mit kreisenden Bewegungen.
- ◆ Keine höheren Temperaturen anwenden, als die, die bei dem(n) zu behandelnden Kleidungsstück(en) angegeben werden.
 - Temperatur für synthetische Fasern (Polyester, Nylon...).
 - Temperatur für Seide, Wolle.
 - Temperatur für Baumwolle.
- Max Temperatur für Flachs.
- ◆ Wenn die Zusammensetzung des Stoffes mehrere Sorten an Fasern beinhaltet, muss die entsprechende Temperatur der Faser ausgewählt, bei der die niedrigste Temperatur notwendig ist. (Wenn zum Beispiel ein Stoff zu 60 % aus Polyester und 40 % aus Baumwolle besteht, muss man die entsprechende Temperatur des Polyesters auswählen).
- ◆ Anmerkung: Überprüfen Sie auf dem Etikett die Kompatibilität des Stoffes mit dieser Behandlung.

Trockenbügeln (ohne Dampf)

- ◆ Stellen Sie das Gerät auf eine flache und hitzeresistente Oberfläche.
- ◆ Drücken Sie die Ein-/Austaste des Bügeleisens, die Betriebs-Leuchtanzeige des Bügeleisens schaltet sich ein.
- ◆ Stellen Sie die Temperaturschalttaste in Abhängigkeit des Stoffes, den Sie bügeln wollen, ein.
- ◆ Wenn sich die Betriebs-Leuchtanzeige ausschaltet bedeutet dies, dass das Gerät betriebsbereit ist.

Nach der Benutzung des Geräts:

- ◆ Die Position Minimum (MIN) mittels des Temperaturreglers auswählen.
- ◆ Gerät vom Netz trennen.
- ◆ Leeren Sie den Wassertank.
- ◆ Reinigen Sie das Gerät.

Praktische Ratschläge:

- ◆ Teilen Sie die Kleidungsstücke nach Bügeltemperatur in Gruppen ein. Das Gerät wärmt sich schneller auf, als dass es sich abkühlt, fangen Sie deshalb mit Kleidungsstücken an, die niedrigere Temperaturen benötigen, um Umfälle zu vermeiden, den Energieverbrauch gering zu halten und Ihre Zeit zu optimieren.
- ◆ Bügeln Sie Kleidungsstücke aus reiner Wolle (100% Wolle) mit Dampf. Wählen Sie eine hohe Dampftemperatur aus und legen Sie ein trockenes Baumwolltuch zwischen den Boden und das Kleidungsstück.

Wärmeschutzschalter:

- ◆ Das Gerät ist mit einem Wärmeschutzschalter ausgestattet, wodurch es gegen Überhitzung geschützt ist.

REINIGUNG

- ◆ Ziehen Sie den Stecker heraus und lassen Sie das Gerät abkühlen, bevor Sie mit der Reinigung beginnen.
- ◆ Reinigen Sie das Gerät mit einem feuchten Tuch mit ein paar Tropfen Reinigungsmittel.
- ◆ Verwenden Sie zur Reinigung des Geräts weder Löse- oder Scheuermittel noch Produkte mit einem sauren oder basischen pH-Wert wie z.B. Lauge.
- ◆ Das Gerät nicht in Wasser oder andere Flüssigkeiten tauchen und nicht unter den Wasserhahn halten.
- ◆ Anmerkung: Durch Verkürstungen verursachte Schäden werden nicht von der Garantie gedeckt.

Behandlung von verkrusteten Kalkablagerungen:

- ◆ Für den perfekten Betrieb ist das Gerät von Kalk- oder Magnesiumresten zu befreien, die sich durch besonders hartes Wasser ablagern.
- ◆ Um diese Art von Problemen zu vermeiden, wird die Verwendung von destilliertem Wasser empfohlen.
- ◆ Um dies zu vermeiden empfiehlt sich der Gebrauch von Wasser mit geringem Kalk oder Magnesiumgehalt.
- ◆ Steht das empfohlene Wasser nicht zur Verfügung, sollte in folgenden Abständen eine Entkalkungsbehandlung erfolgen:

Alle 6 Wochen wenn das Wasser "sehr hart" ist.

Alle 12 Wochen wenn das Wasser "hart" ist.

- ◆ Dafür empfehlen wir die Verwendung eines bestimmten Antikalk-Produkts, das in spezialisierten Geschäften und beim autorisierten technischen Service erhältlich ist.
- ◆ Dafür müssen Sie ein für dieses Gerät bestimmtes Antikalkmittel anwenden.
- ◆ Hausmittel wie Essig sind nicht empfehlenswert.

STÖRUNGEN UND REPARATUR

- ◆ Bringen Sie das Gerät im Falle einer Störung zu einem zugelassenen technischen Wartungsdienst. Versuchen Sie nicht, das Gerät selbst auseinanderzubauen und zu reparieren. Dabei kann es zu Gefahrensituationen kommen.

Für Produkte der Europäischen Union und / oder falls vom Gesetz in Ihrem Herkunftsland vorgeschrieben:

Ökologie und Recycling des Produkts:

- ◆ Die Verpackungsmaterialien dieses Geräts sind in ein Abhol-, Klassifizierungs- und Recyclingsystem eingebunden. Wenn Sie diese entsorgen möchten, so können Sie die öffentlichen Container für die betreffenden Materialarten verwenden.
- ◆ Das Produkt ist frei von umweltschädlichen Konzentrationen von Substanzen.



Dieses Symbol bedeutet, dass Sie das Produkt, sobald es abgelaufen ist, von einem entsprechenden Fachmann an einem für Elektrische und Elektronische Geräteabfälle (EEGA) geeigneten Ort entsorgen sollen.

Dieses Gerät erfüllt die Richtlinie 2014/35/EU über Niederspannung, die Richtlinie 2014/30/EU über elektromagnetische Verträglichkeit, die Richtlinie 2011/65/EU über Beschränkung der Verwendung bestimmter gefährlicher Stoffe in Elektro- und Elektronikgeräten und die Richtlinie 2009/125/EC über die Anforderungen an die umweltgerechte Gestaltung energiebetriebener Produkte.

GARANTIE UND TECHNISCHER SERVICE

Dieses Produkt ist von der gesetzlichen Garantie gemäß der geltenden Gesetzgebung geschützt. Um Ihre Rechte und Interessen geltend zu machen, müssen Sie eines unserer offiziellen Servicezentren aufsuchen.

Über folgenden Link finden Sie ein Servicezentrum in Ihrer Nähe: <http://www.2helpu.com/>

Sie können auch Informationen anfordern, indem Sie sich mit uns in Verbindung setzen (siehe letzte Seite des Handbuchs).

Sie können dieses Benutzerhandbuch und seine Aktualisierungen unter <http://www.2helpu.com/> herunterladen.

Centro di stiratura BXSS2400E

Egregio cliente,

La ringraziamo di aver comprato un prodotto della marca BLACK + DECKER.

La sua tecnologia, il suo design e la sua funzionalità, oltre al fatto di aver superato le più rigorose norme di qualità, le assicureranno una totale soddisfazione durante molto tempo.

Leggere con attenzione le presenti istruzioni prima di usare l'apparecchio e conservarle per future consultazioni. La non osservanza di queste semplici norme potrebbe provocare incidenti.

CONSIGLI E AVVERTENZE PER LA SICUREZZA

- ◆ Collocare l'apparecchio su una superficie orizzontale, liscia e stabile.
- ◆ Se si colloca l'apparecchio su un supporto, assicurarsi che la superficie sulla quale appoggia il supporto sia stabile.
- ◆ Non lasciare mai l'apparecchio incustodito quando sia collegato alla rete di alimentazione elettrica.
- ◆ Non usare l'apparecchio dopo una caduta, se presenta danni visibili o in presenza di qualsiasi perdita.
- ◆  Le superfici accessibili possono raggiungere alte temperature quando si usa l'apparecchio.
- ◆ Se la connessione alla rete elettrica è danneggiata, è necessario sostituirla. Portare l'apparecchio a un servizio di assistenza tecnica autorizzato. Non tentare di smontare o riparare l'apparecchio: può essere pericoloso.
- ◆ Questo apparecchio è destinato unicamente all'uso domestico, non professionale o industriale.
- ◆ Questo apparato può essere utilizzato da persone che non ne conoscono il funzionamento, persone disabili o bambini di età superiore agli 8 anni, esclusivamente sotto la sorveglianza di un adulto o nel caso abbiano ricevuto le dovute istruzioni per utilizzarlo in sicurezza e ne comprendano i rischi.
- ◆ Tenere l'apparecchio e il relativo cavo lontano dalla portata dei bambini di età inferiore agli 8 anni quando è alimentato o si sta raffreddando.
- ◆ Non lasciare l'apparecchio incustodito quando sia collegato alla rete di alimentazione elettrica.
- ◆ I bambini possono eseguire operazioni di pulizia o di manutenzione dell'apparecchio solo se sorvegliati da un adulto.
- ◆ Questo apparecchio non è un giocattolo. Assicurarsi che i bambini non giochino con l'apparecchio.
- ◆ Collegare l'apparecchio a una base dotata di messa a terra e che possa sostenere almeno 16 ampere.
- ◆ La spina del caricabatterie deve coincidere con la base elettrica della presa di corrente. Non apportare alcuna modifica alla spina. Non usare adattatori a spina.

- ◆ Non usare o esporre l'apparecchio alle intemperie.
- ◆ Non lasciare l'apparecchio sotto la pioggia o in luoghi umidi. Le infiltrazioni d'acqua aumentano il rischio di scariche elettriche.
- ◆ Non tirare il cavo elettrico. Non usarlo mai per sollevare, trasportare o scollegare l'apparecchio.
- ◆ Non avvolgere il cavo attorno all'apparecchio.
- ◆ Non schiacciare né piegare il cavo di alimentazione.
- ◆ - Non lasciare che il cavo di connessione penda dal tavolo o entri a contatto con le superfici calde dell'apparecchio.
- ◆ Controllare lo stato del cavo di alimentazione. I cavi danneggiati o attorcigliati aumentano il rischio di scariche elettriche.
- ◆ Non toccare mai la spina con le mani bagnate.
- ◆ Non utilizzare l'apparecchio se il cavo di alimentazione o la spina sono danneggiati.
- ◆ In caso di rottura di una parte dell'involucro esterno dell'apparecchio, scollegare immediatamente la spina dalla presa di corrente, al fine di evitare eventuali scariche elettriche.
- ◆ Non toccare le parti riscaldate dell'apparecchio perché potrebbero provocare gravi ustioni.
- ◆ La permanenza prolungata del ferro da stiro nel suo alloggiamento a una temperatura massima può causare una variazione del colore dell'alloggiamento stesso che non altererà il buon funzionamento dell'apparecchio.
- ◆ Per un corretto funzionamento e per conservare la piastra in condizioni ottimali, non applicarla su oggetti metallici (per esempio sulla tavola da stiro, bottoni, cerniere...)
- ◆ Si consiglia l'uso di acqua distillata, specialmente se l'acqua di cui si dispone contiene argilla o è del tipo "dura" (che contiene calcio o magnesio).
- ◆ Verificare che il coperchio sia perfettamente chiuso prima di mettere in funzione l'apparecchio.
- ◆ Non lasciare mai l'apparecchio collegato alla rete elettrica e senza controllo. Si otterrà un risparmio energetico e si prolungherà la vita dell'apparecchio stesso.
- ◆ Non appoggiare l'apparecchio sopra una superficie quando è in funzione.
- ◆ Non utilizzare l'apparecchio su nessuna parte del corpo di persone o animali.
- ◆ Non utilizzare l'apparecchio per asciugare indumenti di alcun tipo.
- ◆ Mettere il comando termostato alla posizione (MIN). Ciò non significa che ferro da stiro sia spento definitivamente.

Uso e cura:

- ◆ Prima di ogni utilizzo, svolgere completamente il cavo dell'apparecchio.
- ◆ Non utilizzare l'apparecchio se i suoi componenti o accessori non sono correttamente inseriti.
- ◆ Non utilizzare l'apparecchio se gli accessori presentano difetti. Nel qual caso, sostituirli immediatamente.
- ◆ Non avviare mai l'apparecchio a vuoto.
- ◆ Non utilizzare l'apparecchio senza acqua.
- ◆ Non utilizzare l'apparecchio se uno dei suoi interruttori non funziona.
- ◆ Utilizzare il/i manico/i per spostare l'apparecchio.
- ◆ Non utilizzare l'apparecchio inclinato, né capovolgerlo.
- ◆ Non capovolgere l'apparecchio se è in funzione o collegato alla presa.
- ◆ Per conservare in buono stato il trattamento antiaderente, non utilizzare utensili metallici o appuntiti.
- ◆ Rispettare l'indicazione del livello MAX. (Fig.1)
- ◆ Scollegare la spina dalla presa di corrente quando l'apparecchio non è in uso e prima di eseguire qualsiasi operazione di pulizia.
- ◆ Riporre l'apparecchio fuori dalla portata di bambini e persone con problemi fisici, mentali o di sensibilità o con mancanza di esperienza nell'utilizzo dello stesso.
- ◆ Non riporre, né trasportare l'apparecchio quando è ancora caldo.

Manutenzione:

- ◆ Assicurarsi che il servizio di manutenzione dell'apparecchio sia effettuato da personale specializzato e che, se fossero necessari accessori/ricambi, questi siano originali.
- ◆ Qualsiasi uso inappropriato o contrario alle istruzioni d'uso potrebbe comportare dei pericoli e annullerà la responsabilità del fabbricante.

DESCRIZIONE

- | | |
|----|------------------------------------|
| 1 | Coperchio del serbatoio dell'acqua |
| 2 | Serbatoio d'acqua |
| 3 | Pulsanti del vapore |
| 4 | Grilletto vapore |
| 5 | Spia luminosa della temperatura |
| 6 | Controllo della temperatura |
| 7 | Grill |
| 8 | Centralina |
| 9 | Coperchio pulizia automatica |
| 10 | Cavo di connessione |
| 11 | Cavo di alimentazione |

- 12 Spia vapore pronto
- 13 Pulsante interruttore
- 14 Spia acqua insufficiente
- 15 Vano serbatoio dell'acqua
- 16 Morsetto per riporre il cavo

MODALITÀ D'USO INSTALLAZIONE

Estrarre l'apparecchio dalla scatola e rimuovere l'imballaggio. Per ottenere una ventilazione sufficiente, posizionare il ferro da stiro a una distanza minima di 15 cm dalla parete nella sua parte posteriore e laterale.

ELEMENTI

- ◆ Appoggiare l'apparecchio su una superficie piana e resistente al calore
- ◆ Rimuovere il serbatoio
- ◆ Riempirlo con acqua del rubinetto o con acqua distillata.
- ◆ Collegare l'apparecchio alla rete elettrica ed attivare l'interruttore.
- ◆ Attendere che si accenda la spia di funzionamento della caldaia.
- ◆ Premere il pulsante di accensione/spengimento del ferro da stiro: la spia luminosa di funzionamento del ferro si accende.
- ◆ Regolare il selettore di temperatura in base al tipo di tessuto da stirare.
Nota: Per stirare a vapore, posizionare il selettore di temperatura su MAX.
Quando si spegne la spia luminosa di funzionamento, l'apparecchio è pronto all'uso.
Nota: Durante l'uso la spia luminosa di funzionamento si accenderà e spegnerà a intervalli irregolari: è completamente normale.
- ◆ Girare il selettore della temperatura del vapore per regolare l'uscita dello stesso.
Premere il pulsante del vapore, affinché inizi a uscire lo spruzzo di vapore.
Per ottenere un vapore continuo, premere l'apposita leva. Se il vapore smette di uscire, è probabile che il serbatoio dell'acqua sia vuoto.

Applicazione del vapore sui tessuti

- ◆ Seguire le «ISTRUZIONI»
- ◆ Posizionare il ferro da stiro in verticale, a una distanza minima di 20-30 cm dalle tende o dai tessuti e premere il pulsante vapore, quindi applicare il vapore sui tessuti

con movimenti circolari.

- ◆ Non usare temperature più alte di quelle indicate nel/i capo/i d'abbigliamento da trattare.
 - Temperatura per fibre sintetiche (Poliestere, Nylon...).
 - Temperatura per seta, lana.
 - Temperatura per cotone.
- Max Temperatura per lino.
- ◆ Se la composizione del tessuto contiene diversi tipi di fibre, si deve selezionare la temperatura corrispondente alla fibra che richiede la temperatura più bassa. (Per esempio per un tessuto che contenga 60 % di poliestere e 40 % di cotone, si deve selezionare la temperatura corrispondente al poliestere).
 - ◆ Nota: Verificare sull'etichetta la compatibilità del capo con questo trattamento.

Stiratura a secco (senza vapore)

- ◆ Appoggiare la piastra su una superficie piana e resistente al calore
- ◆ Premere il pulsante di accensione/spengimento del ferro da stiro: la spia luminosa di funzionamento del ferro si accende.
- ◆ Regolare il selettore di temperatura in base al tipo di tessuto da stirare.
- ◆ Quando si spegne la spia luminosa di funzionamento, l'apparecchio è pronto all'uso.

Una volta concluso l'utilizzo dell'apparecchio:

- ◆ Selezionare la posizione di minimo (MIN) mediante il selettore di temperatura.
- ◆ Scollegare l'apparecchio dalla rete elettrica.
- ◆ Svuotare il serbatoio dell'acqua.
- ◆ Pulire l'apparecchio.

Consigli pratici:

- ◆ Classificare i capi in base alla temperatura di stiratura. L'apparecchio impiega meno tempo a riscaldarsi che a raffreddarsi, pertanto, per evitare incidenti, minimizzare il consumo di energia e ottimizzare il tempo, iniziare stirando i capi che richiedano temperature più basse.
- ◆ Stirare i capi di pura lana (100 % lana) a vapore. Selezionare una temperatura del vapore alta e collocare un panno di cotone asciutto tra la piastra e il capo.

Protettore termico di sicurezza:

- ◆ L'apparecchio possiede un dispositivo termico di sicurezza che lo protegge da qualsiasi surriscaldamento.

PULIZIA

- ◆ Scollegare la spina dalla rete elettrica e aspettare che l'apparecchio si raffreddi prima di eseguirne la pulizia.
- ◆ Pulire l'apparecchio con un panno umido impregnato di gocce di detergente.
- ◆ Per la pulizia non impiegare solventi o prodotti a pH acido o basico come la candeggina, né prodotti abrasivi.
- ◆ Non immergere l'apparecchio in acqua o altri liquidi, né lavarlo con acqua corrente.
- ◆ Nota: I danni provocati dalla formazione di incrostazioni non sono coperti dalla garanzia.

Eliminazione delle incrostazioni calcaree:

- ◆ Per un corretto funzionamento dell'apparecchio, evitare la formazione di incrostazioni di calcio o magnesio causate dall'uso di acqua ad elevata durezza.
- ◆ Per evitare questo tipo di problemi, è consigliabile utilizzare acqua distillata.
- ◆ A tal fine, si raccomanda l'uso di un'acqua a basso contenuto di sali di calcio e magnesio.
- ◆ In ogni caso, se non è possibile usare il tipo d'acqua raccomandato, si consiglia di eseguire periodicamente un procedimento di decalcificazione dell'apparecchio: Ogni 6 settimane se l'acqua è "molto dura". Ogni 12 settimane se l'acqua è "dura".
- ◆ Per la decalcificazione dell'apparecchio si raccomanda di usare un prodotto anticalcare specifico, in vendita nei negozi specializzati e nei punti d'assistenza tecnica autorizzati.
- ◆ Per far ciò si dovrà utilizzare un prodotto anticalcare specifico per questo tipo di apparecchio.
- ◆ Non si raccomandano soluzioni "fai da te", come l'aceto.

ANOMALIE E RIPARAZIONI

- ◆ In caso di guasto o problemi, rivolgersi ad un Centro d'Assistenza Tecnica autorizzato. Non tentare di smontare o riparare l'apparecchio: può essere pericoloso.

Per i prodotti dell'Unione Europea e/o nel caso in cui sia previsto dalla legislazione del Suo paese di origine:

Prodotto ecologico e riciclabile

- ◆ I materiali d'imballaggio di questo apparecchio sono compresi in un sistema di raccolta, classificazione e

riciclaggio. Per lo smaltimento, utilizzare gli appositi contenitori pubblici, adatti per ogni tipo di materiale.

- ◆ Il prodotto non contiene concentrazioni di sostanze considerate dannose per l'ambiente.



Questo simbolo indica che, per smaltire il prodotto al termine della sua durata utile, occorre depositarlo presso un ente di smaltimento autorizzato alla raccolta differenziata di rifiuti di apparecchiature elettriche ed elettroniche (RAEE).

Questo apparecchio rispetta la Direttiva 2014/35/EU di Bassa Tensione, la Direttiva 2014/30/EU di Compatibilità Elettromagnetica, la Direttiva 2011/65/EU sui limiti d'impiego di determinate sostanze pericolose negli apparecchi elettrici ed elettronici e la Direttiva 2009/125/EC riguardante l'Ecodesign dei prodotti che consumano energia.

GARANZIA E ASSISTENZA TECNICA

Questo prodotto possiede il riconoscimento e la protezione della garanzia legale di conformità con la legislazione vigente. Per far valere i suoi diritti o interessi, dovrà rivolgersi a uno qualsiasi dei nostri servizi ufficiali di assistenza tecnica.

Può trovare il più vicino cliccando sul seguente link: <http://www.2helpu.com/>.

Inoltre, può richiedere informazioni mettendosi in contatto con noi (consultare l'ultima pagina del manuale).

Può scaricare questo manuale di istruzioni e i suoi aggiornamenti da <http://www.2helpu.com/>.

Centro de Planchado BXSS2400E

Distinguido cliente:

Le agradecemos que se haya decidido por la compra de un producto de la marca BLACK + DECKER.

Su tecnología, diseño y funcionalidad junto con el hecho de superar las más estrictas normas de calidad le comportarán una total satisfacción de uso y una larga duración del producto.

Lea atentamente estas instrucciones antes de encender el aparato y consérvelas para futuras consultas. El incumplimiento de estas instrucciones puede provocar un accidente.

CONSEJOS Y ADVERTENCIAS DE SEGURIDAD

- ◆ Sitúe el aparato sobre una superficie horizontal, plana y estable, que soporte su peso.
- ◆ Cuando se coloque el aparato sobre su soporte, asegurarse que la superficie sobre la que se coloca el soporte es estable.
- ◆ Nunca deje el aparato sin supervisión mientras esté conectado a la red eléctrica.
- ◆ No utilizar el aparato si se ha caído, si hay signos visibles de daños, o si existe alguna fuga.
- ◆  The temperature of the accessible surfaces may be high when the appliance is in use.
- ◆ Si la conexión al suministro de red está dañada, debe ser sustituida. Llevar el aparato a un Servicio de Asistencia Técnica autorizado. No intente desmontarlo o repararlo usted mismo ya que puede resultar peligroso.
- ◆ Este aparato está pensado únicamente para uso doméstico, no para uso profesional o industrial.
- ◆ Este aparato puede ser utilizado por niños a partir de 8 años de edad y personas con capacidades físicas, sensoriales o mentales reducidas o falta de experiencia y conocimiento, siempre bajo supervisión o si reciben instrucciones de uso del aparato de forma segura y comprendiendo los peligros que implica.
- ◆ Mantenga el aparato y su cable fuera del alcance de los niños menores de 8 años cuando esté energizado o se esté enfriando.
- ◆ No deje el aparato sin supervisión mientras esté conectado a la red eléctrica.
- ◆ La limpieza y el mantenimiento no debe llevarse a cabo por niños sin supervisión.
- ◆ Este aparato no es un juguete. Los niños deberán estar vigilados para garantizar que no juegan con el aparato.
- ◆ Conecte el aparato a una base provista de toma de tierra y que soporte un mínimo de 16 amperios.
- ◆ La clavija del cargador de baterías debe coincidir con la base eléctrica de la toma de corriente. Nunca modificar la clavija. No usar adaptadores de clavija.

- ◆ No utilizar ni guardar el aparato a la intemperie.
- ◆ No exponer el aparato a la lluvia o condiciones de humedad. El agua que entre en el aparato aumentará el riesgo de choque eléctrico.
- ◆ No forzar el cable de alimentación. Nunca usar el cable de alimentación para levantar, transportar o desenchufar el aparato.
- ◆ No enrolle el cable de alimentación alrededor del aparato.
- ◆ No pince ni doble el cable de alimentación.
- ◆ - No dejar que el cable de alimentación quede colgando o entre en contacto con las superficies calientes del aparato.
- ◆ Verifique el estado del cable de alimentación. Los cables dañados o enredados aumentan el riesgo de descarga eléctrica.
- ◆ No tocar la clavija de conexión con las manos mojadas.
- ◆ No utilizar el aparato con el cable o la clavija dañados
- ◆ Si alguna de las envolventes del aparato se rompe, desconectar inmediatamente el aparato de la red para evitar la posibilidad de sufrir un choque eléctrico.
- ◆ No tocar las partes calientes del aparato ya que pueden provocar quemaduras graves.

Uso y cuidado:

- ◆ Antes de cada uso del aparato, extienda totalmente el cable de alimentación.
- ◆ No usar el aparato si sus componentes o accesorios no están debidamente acoplados.
- ◆ No utilice el aparato si los accesorios instalados presentan defectos. Sustitúyalos inmediatamente.
- ◆ No utilizar el aparato vacío.
- ◆ No poner el aparato en marcha sin agua.
- ◆ No utilice el aparato si alguno de los interruptores no funciona.
- ◆ Use el/las asa/s transportar el aparato.
- ◆ No utilizar el aparato inclinado, ni darle la vuelta.
- ◆ No vuelque el aparato si está en uso o conectado a la red.
- ◆ Para conservar el tratamiento antiadherente en buen estado, no utilizar sobre el utensilios metálicos o punzantes.
- ◆ Respetar la indicación de nivel MAX. (Fig.1)
- ◆ Desenchufe el aparato de la red cuando no se use y antes de realizar cualquier operación de limpieza.
- ◆ Guarde este aparato fuera del alcance de los niños y/o personas con capacidades físicas, sensoriales o mentales reducidas o personas que no estén familiarizadas con su uso.

- ◆ No guardar ni transportar el aparato si todavía está caliente.
- ◆ La permanencia prolongada a máxima temperatura de la plancha en su alojamiento, puede provocar alteraciones de color en el mismo, que no afectarán al buen funcionamiento del aparato.
- ◆ Para un correcto funcionamiento y mantener las suela en condiciones apropiadas, no la aplique contra objetos metálicos (piezas metálicas de la tabla de planchar, botones, cremalleras...)
- ◆ Se recomienda el uso de agua desmineralizada, especialmente si el agua de su área contiene arcilla o es agua "dura" (que contiene cal o magnesio).
- ◆ Comprobar que la tapa esté perfectamente cerrada antes de poner en marcha el aparato.
- ◆ No deje nunca el aparato conectado y sin vigilancia. Ahorrará energía y prolongará la vida del aparato.
- ◆ No dejar el aparato en marcha reposando encima de una superficie.
- ◆ No utilizar el aparato sobre ninguna parte del cuerpo de una persona o animal.
- ◆ No usar el aparato para secar prendas textiles de ningún tipo.
- ◆ Gire la rueda del termostato hasta situarla en la posición (MÍN.). Esto no significa que la plancha esté apagada de forma permanente.

Mantenimiento:

- ◆ Asegúrese de que el servicio de mantenimiento del aparato es realizado por personal especializado y que, si se necesitan accesorios / recambios, estos sean originales.
- ◆ Toda utilización inadecuada, o en desacuerdo con las instrucciones de uso, puede comportar peligro, anulando la responsabilidad del fabricante.

DESCRIPCIÓN

- | | |
|----|---------------------------------|
| 1 | Tapa del depósito de agua |
| 2 | Depósito de agua |
| 3 | Pulsadores de vapor |
| 4 | Gatillo vapor |
| 5 | Piloto luminoso temperatura |
| 6 | Mando de control de temperatura |
| 7 | Plancha |
| 8 | Estación |
| 9 | Tapa auto limpieza |
| 10 | Cable interconexión |

- 11 Cable de alimentación
- 12 Indicador de vapor listo
- 13 Botón interruptor
- 14 Indicador de agua baja
- 15 Alojamiento tanque de agua
- 16 Abrazadera para guardar el cable

MODO DE EMPLEO

INSTALACIÓN

- ◆ Saque el aparato de la caja y retire el embalaje. Para una ventilación suficiente, coloque la plancha a una distancia mínima de 15 cm entre la parte posterior y la pared y la lateral.

PIEZAS

- ◆ Coloque el aparato sobre una superficie plana y resistente al calor
- ◆ Retire el depósito
- ◆ Llénelo con agua del grifo o destilada.
- ◆ Conecte el aparato a la corriente y encienda el interruptor.
- ◆ Espere a que se encienda el indicador de funcionamiento de la caldera.
- ◆ Pulse el botón de encendido/apagado de la plancha; el indicador luminoso de funcionamiento de la plancha se encenderá.
- ◆ Ajuste el selector de temperatura en función del tipo de tela que desea planchar.
Nota: Para planchar con vapor sitúe el selector de temperatura en MAX.
Cuando se apaga el indicador luminoso de funcionamiento, el aparato está listo para ser utilizado.
Nota: Durante su uso, el indicador luminoso de funcionamiento se encenderá y apagará a intervalos irregulares; es normal.
- ◆ Gire el selector de temperatura de vapor para ajustar su salida.
Presione el botón de vapor para que comience a salir el chorro de vapor.
- ◆ Para un vapor continuo, presione la palanca de vapor continuo. Si el vapor deja de salir, probablemente se deba a que el depósito de agua está vacío.

Vaporización de tejidos

- ◆ Siga las «INSTRUCCIONES»
- ◆ Coloque la plancha verticalmente a una distancia mínima

de 20-30 cm de las cortinas o tejidos, y presione el botón de vapor, a continuación, vaporice los tejidos con movimientos circulares

- ◆ No usar temperaturas más altas que las indicadas en la/s prenda/s a tratar.
- Temperatura para fibras sintéticas (Polyester, Nylon...).
- Temperatura para seda, lana.
- Temperatura para algodón.

Max Temperatura para lino.

- ◆ Si la composición del tejido contiene varios tipos de fibras, debe seleccionarse la temperatura correspondiente a la fibra que requiera una temperatura mas baja. (Por ejemplo para un tejido con 60 % de poliéster y 40 % de algodón, debe seleccionarse la temperatura correspondiente al poliéster).
- ◆ Nota: Compruebe en la etiqueta la compatibilidad de la prenda con este tratamiento.

Planchado en seco (sin vapor)

- ◆ Coloque el aparato sobre una superficie plana y resistente al calor
- ◆ Pulse el botón de encendido/apagado de la plancha; el indicador luminoso de funcionamiento de la plancha se encenderá.
- ◆ Ajuste el selector de temperatura en función del tipo de tejido que desea planchar.
- ◆ Cuando se apaga el indicador luminoso de funcionamiento, significa que el aparato está listo para ser utilizado.

Una vez finalizado el uso del aparato:

- ◆ Seleccionar la posición de mínimo (MIN) mediante el mando selector de temperatura.
- ◆ Desenchufe el aparato de la red eléctrica.
- ◆ Vacíe el depósito de agua.
- ◆ Limpie el aparato.

Consejos prácticos:

- ◆ Clasifique las prendas en grupos por temperatura de planchado. El aparato se calienta más rápido de lo que se enfría por lo que, para evitar accidentes, minimizar el consumo de energía y optimizar su tiempo, comience a planchar las prendas que requieran temperaturas más bajas.
- ◆ Plancha las prendas de pura lana (100 % lana) con vapor. Seleccione una temperatura de vapor alta y coloque un paño de algodón seco entre la suela y la prenda.

Protector térmico de seguridad:

- ◆ El aparato dispone de un dispositivo térmico de seguridad que protege el aparato de cualquier sobrecalentamiento.

LIMPIEZA

- ◆ Desenchufe el aparato de la red y deje que se enfríe antes de iniciar cualquier operación de limpieza.
- ◆ Limpie el aparato con un paño húmedo impregnado con unas gotas de detergente.
- ◆ No utilice disolventes, ni productos con un factor pH ácido o básico como la lejía, ni productos abrasivos, para la limpieza del aparato.
- ◆ No sumergir el aparato en agua u otro líquido ni ponerlo debajo del grifo.
- ◆ Nota: Los daños provocados por la formación de incrustaciones no están cubiertos por la garantía.

Tratamiento de las incrustaciones calcáreas:

- ◆ Para un perfecto funcionamiento del aparato, éste deberá estar libre de incrustaciones de cal o magnesio, originadas por el uso de aguas de alta dureza.
- ◆ Para evitar este tipo de problemas es aconsejable utilizar agua destilada.
- ◆ Para evitar este tipo de problema se recomienda el uso de aguas de baja mineralización calcárea o magnésica.
- ◆ En todo caso, si no es posible el uso del tipo de agua recomendado anteriormente, deberá proceder periódicamente a un tratamiento de descalcificación del aparato, con una periodicidad de:

Cada 6 semanas si el agua es "muy dura".

Cada 12 semanas si el agua es "dura".

- ◆ Para ello recomendamos el uso de un producto específico antical de venta en tiendas especializadas y servicios técnicos autorizados.
- ◆ Para ello deberá usar un producto antical específico para este tipo de aparato.
- ◆ No se recomiendan soluciones caseras, como vinagre.

ANOMALÍAS Y REPARACIÓN

- ◆ En caso de avería u otro tipo de problemas, lleve el aparato a un Servicio de Asistencia Técnica autorizado. No intente desmontarlo o repararlo ya que puede resultar peligroso.

Para productos de la Unión Europea y/o en caso de que así lo exija la normativa en su país de origen:

Ecología y reciclabilidad del producto:

- ◆ Los materiales de embalaje de este aparato están incluidos en un sistema de recogida, clasificación y reciclado. Si desea deshacerse de ellos, puede utilizar los contenedores de reciclaje públicos apropiados para cada tipo de material.
- ◆ El producto está exento de concentraciones de sustancias que se puedan considerar dañinas para el medio ambiente.



Este símbolo significa que, si desea deshacerse del producto, una vez transcurrida la vida del mismo, debe depositarlo por los medios adecuados en manos de un gestor de residuos autorizado para la recogida selectiva de Residuos de Aparatos Eléctricos y Electrónicos (RAEE).

Este aparato cumple con la Directiva 2014/35/EU de Baja Tensión, con la Directiva 2014/30/EU de Compatibilidad Electromagnética, con la Directiva 2011/65/EU sobre restricciones a la utilización de determinadas sustancias peligrosas en aparatos eléctricos y electrónicos y con la Directiva 2009/125/EC sobre los requisitos de diseño ecológico aplicable a los productos relacionados con la energía.

GARANTÍA Y ASISTENCIA TÉCNICA

Este producto goza del reconocimiento y protección de la garantía legal de acuerdo con la legislación vigente. Para hacer valer sus derechos o intereses, debe acudir a cualquiera de nuestros servicios oficiales de asistencia técnica.

Puede encontrar el más cercano accediendo al siguiente enlace web: <http://www.2helpu.com/>

También puede solicitar información relacionada poniéndose en contacto con nosotros (consulte la última página del manual).

Puede descargar este manual de instrucciones y sus actualizaciones en <http://www.2helpu.com/>

Ferro com caldeira BXSS2400E



Caro cliente:

Obrigado por ter adquirido um eletrodoméstico da marca BLACK + DECKER.

A sua tecnologia, design e funcionalidade, aliados às mais rigorosas normas de qualidade, garantirá-lhe uma total satisfação e uma longa duração do produto.

Leia com muita atenção estas instruções antes de utilizar o aparelho e guarde-o para futuras consultas. A não observância e cumprimento destas instruções pode resultar em acidente.

CONSELHOS E ADVERTÊNCIAS DE SEGURANÇA

- ◆ Coloque o aparelho em cima de uma superfície horizontal, plana e estável e que suporte o seu peso.
- ◆ Quando colocar o aparelho no suporte, certifique-se de que a superfície sobre a qual se coloca o suporte é estável.
- ◆ Nunca deixe o aparelho sem supervisão enquanto estiver ligado à corrente elétrica.
- ◆ Não utilize o aparelho se este caiu e se existirem sinais visíveis de danos ou de fugas.
- ◆  A temperatura das superfícies acessíveis pode ficar bastante quente enquanto o aparelho está a ser utilizado.
- ◆ Se o cabo de alimentação estiver danificado, deve ser substituído.
- ◆ Leve o aparelho a um Serviço de Assistência Técnica autorizado. Não tente desmontar ou reparar o aparelho, já que pode ser perigoso.
- ◆ Este aparelho está projetado unicamente para utilização doméstica, não para utilização profissional ou industrial.
- ◆  Este aparelho pode ser utilizado por pessoas não familiarizadas com a sua utilização, pessoas incapacitadas ou crianças a partir dos 8 anos, desde que o façam sob supervisão ou tenham recebido formação sobre a utilização segura do aparelho e compreendam os perigos que este comporta.
- ◆ Mantenha o aparelho e o seu cabo elétrico fora do alcance das crianças com menos de 8 anos de idade quando este estiver ligado ou a arrefecer.
- ◆ Não deixe o aparelho sem vigilância quando estiver ligado à alimentação.
- ◆ As crianças não devem realizar operações de limpeza ou manutenção do aparelho, a menos que se encontrem sob a supervisão de um adulto.
- ◆ Este aparelho não é um brinquedo. As crianças devem ser vigiadas para assegurar que não brincam com o aparelho.

- ◆ Ligue o aparelho a uma tomada de corrente com ligação à terra e que suporte 16 amperes.
- ◆ A ficha do aparelho deve coincidir com a tomada de corrente eléctrica. Nunca modifique a ficha. Não use adaptadores de ficha.
- ◆ Não utilize nem guarde o aparelho ao ar livre.
- ◆ Não exponha o aparelho à chuva ou a condições de humidade. A água que entrar no aparelho aumentará o risco de choque eléctrico.
- ◆ Não force o cabo de alimentação. Nunca use o cabo de alimentação para levantar, transportar ou desligar o aparelho da corrente.
- ◆ Não enrole o cabo de alimentação à volta do aparelho.
- ◆ Não force nem pregue o cabo de alimentação.
- ◆ Evite que o cabo entre em contacto com as superfícies quentes do aparelho.
- ◆ Verifique o estado do cabo de alimentação. Cabos danificados ou emaranhados aumentam o risco de choque eléctrico.
- ◆ Não toque na ficha de ligação com as mãos molhadas.
- ◆ Não utilize o aparelho se tiver o cabo eléctrico ou a ficha danificada.
- ◆ Se algum dos revestimentos do aparelho se partir, desligue imediatamente o aparelho da corrente para evitar a possibilidade de sofrer um choque eléctrico.
- ◆ Não tocar nas partes quentes do aparelho, uma vez que pode provocar queimaduras graves.
- ◆ Guarde este aparelho fora do alcance de crianças e/ou de pessoas que apresentem capacidades físicas, sensoriais ou mentais reduzidas, ou falta de experiência e conhecimento
- ◆ Não guarde nem desloque o aparelho se ainda estiver quente.
- ◆ A permanência prolongada do ferro no respectivo alojamento, à temperatura máxima, pode provocar alterações de cor no mesmo, que não afetarão o bom funcionamento do aparelho.
- ◆ Para um funcionamento correto, mantenha a base bem lisa e não a utilize em objectos metálicos (por exemplo, contra a tábua de engomar, botões, fechos de correr, etc.)
- ◆ Recomenda-se utilizar água desmineralizada, especialmente se a água da sua área contiver argila ou for “água dura” (contém calcário ou magnésio).
- ◆ Certifique-se de que a tampa está perfeitamente fechada antes de ligar o aparelho.
- ◆ Nunca deixe o aparelho ligado e sem vigilância. Poupará energia e prolongará a vida do aparelho.
- ◆ Não deixe o aparelho em funcionamento em cima de uma superfície.
- ◆ Não utilize o aparelho sobre nenhuma parte do corpo de uma pessoa ou animal.
- ◆ Não utilize o aparelho para secar peças de vestuário.
- ◆ Pôr o termóstato na posição (MIN). Mas tal não significa que o ferro está desligado de forma permanente.

Utilização e cuidados:

- ◆ Antes de cada utilização, desenrole completamente o cabo de alimentação do aparelho.
- ◆ Não utilize o aparelho se os seus componentes o acessórios não estiverem devidamente montados.
- ◆ Não utilize o aparelho se os acessórios montados apresentarem defeitos. Substitua-os imediatamente.
- ◆ Não utilize o aparelho se estiver vazio.
- ◆ Não coloque o aparelho em funcionamento sem água.
- ◆ Não utilize o aparelho se algum dos botões não funcionar.
- ◆ Utilize a(s) pega(s) para transportar o aparelho.
- ◆ Não utilize o aparelho inclinado ou invertido.
- ◆ Não vire o aparelho ao contrário enquanto estiver a ser utilizado ou ligado à rede eléctrica.
- ◆ Para manter o tratamento antiaderente em bom estado, não utilize utensílios metálicos ou objectos de corte sobre o mesmo.
- ◆ Respeite a indicação do nível MAX. (Fig.1)
- ◆ Desligue o aparelho da corrente quando não estiver a ser utilizado e antes de iniciar qualquer operação de limpeza.

Manutenção:

Certifique-se de que o serviço de manutenção do aparelho é realizado por pessoal especializado e que, caso o aparelho necessite de consumíveis/peças de substituição, estas sejam de origem.

Qualquer utilização inadequada ou em não conformidade com as instruções de utilização anula a garantia e a responsabilidade do fabricante.

DESCRIÇÃO

- 1 Tampa do depósito de água
- 2 Depósito de água
- 3 Botões de vapor
- 4 Gatilho de vapor
- 5 Indicador luminoso de temperatura
- 6 Comando regulador da temperatura
- 7 Ferro
- 8 Estação (caldeira)
- 9 Tampa de limpeza automática

- 10 Cabo de interconexão
- 11 Cabo de alimentação
- 12 Indicador de vapor pronto
- 13 Botão interruptor
- 14 Indicador de nível de água baixo
- 15 Compartimento do depósito de água
- 16 Braçadeira para armazenamento de cabo

MODO DE UTILIZAÇÃO INSTALAÇÃO

- ◆ Retire o aparelho da caixa e remova a embalagem. Para uma ventilação suficiente, coloque o ferro a uma distância mínima de 15 cm entre a parte posterior, a parede e a lateral.

PEÇAS

- ◆ Coloque o aparelho sobre uma superfície plana e resistente ao calor
- ◆ Retire o depósito
- ◆ Encha-o com água da torneira ou água destilada.
- ◆ Ligue o aparelho à corrente elétrica e ligue o interruptor.
- ◆ Espere o indicador de funcionamento da caldeira se acenda.
- ◆ Prima o botão de ligar/desligar do ferro; o indicador luminoso de ligação do ferro acende-se.
- ◆ Ajuste o seletor de temperatura em função do tipo de tecido que deseja engomar.
Nota: Para engomar a vapor coloque o seletor de temperatura na posição MAX.
Quando o indicador luminoso de funcionamento se apaga, isso significa que o aparelho está pronto a ser utilizado.
- ◆ Nota: Durante a utilização, o indicador luminoso de funcionamento irá acender e apagar-se a intervalos irregulares; é normal.
- ◆ Rode o seletor da temperatura de vapor para ajustar a sua saída.
- ◆ Prima o botão de vapor para que comece a sair o jato de vapor.
- ◆ Para vapor contínuo, prima a alavanca de vapor contínuo. Se o vapor deixar de sair, tal se deve, provavelmente, ao depósito de água estar vazio.

Vaporização de tecidos

- ◆ Siga as «INSTRUÇÕES»
- ◆ Coloque o ferro na posição vertical a uma distância mínima de 20-30 cm das cortinas ou tecidos e prima o botão de vapor, em seguida, vaporize os tecidos com

movimentos circulares

- ◆ Não utilize temperaturas mais elevadas do que as indicadas nos tecidos a engomar.
- Temperatura para fibras sintéticas (Poliéster, Nylon, etc.)
- Temperatura para seda e lã.
- Temperatura para algodão.

Max Temperatura para linho.

- ◆ Se um tecido contém fibras mistas, selecione a temperatura correspondente à fibra que requer a temperatura mais baixa. (Por exemplo, para um tecido que contenha 60 % de poliéster e 40 % de algodão, deve seleccionar-se a temperatura correspondente ao poliéster).
- ◆ Nota: Verifique na etiqueta a compatibilidade do tipo de tecido para este tratamento.

Engomar a seco (sem vapor)

- ◆ Coloque o aparelho sobre uma superfície plana e resistente ao calor
- ◆ Prima o botão de ligar/desligar do ferro; o indicador luminoso de funcionamento do ferro acende-se.
- ◆ Ajuste o seletor de temperatura em função do tipo de tecido que deseja engomar.
- ◆ Quando o indicador luminoso de funcionamento se apaga, isso significa que o aparelho está pronto a ser utilizado.

Uma vez concluída a utilização do aparelho:

- ◆ Selecione a posição mínima (MIN) através do comando seletor da temperatura.
- ◆ Desligue o aparelho da corrente elétrica.
- ◆ Esvazie o depósito de água.
- ◆ Limpe o aparelho.

Conselhos práticos:

- ◆ Classifique as peças de roupa por grupos de acordo com a temperatura para engomar. O aparelho aquece mais rapidamente do que arrefece, pelo que, para evitar acidentes, minimizar o consumo de energia e otimizar o seu tempo, comece por engomar os tecidos que requerem temperaturas mais baixas.
- ◆ Engome os tecidos de lã pura (100 % lã) a vapor. Selecione uma temperatura de vapor alta e coloque um pano de algodão seco entre a base e o tecido.

Protetor térmico de segurança:

- ◆ O aparelho dispõe de um dispositivo térmico de segurança que o protege de qualquer sobreaquecimento.

LIMPEZA

- ◆ Desligue o aparelho da corrente e deixe-o arrefecer antes de iniciar qualquer operação de limpeza.
- ◆ Limpe o aparelho com um pano húmido com algumas gotas de detergente.
- ◆ Não utilize solventes, produtos com um fator pH ácido ou básico como a lixívia, nem produtos abrasivos para a limpeza do aparelho.
- ◆ Nunca mergulhe o aparelho em água ou em qualquer outro líquido nem o coloque debaixo da torneira.

Tratamento das incrustações de calcário:

- ◆ Para um perfeito funcionamento do aparelho, este deverá estar livre de incrustações de calcário ou magnésio, originadas pela utilização de água de elevada dureza.
- ◆ Para evitar este tipo de problema, recomenda-se o uso de água destilada.
- ◆ Para evitar este tipo de problema recomenda-se a utilização de água com baixa mineralização calcária ou magnésica.
- ◆ Em todo o caso, se não for possível a utilização do tipo de água recomendado anteriormente deverá proceder periodicamente a um tratamento de descalcificação do aparelho, com uma periodicidade de:
- ◆ Cada 6 semanas se a água for "muito dura".
- ◆ Cada 12 semanas, se a água for "dura".
- ◆ Para tal, recomendamos a utilização de um produto específico anticalcário à venda em lojas especializadas e serviços técnicos autorizados.
- ◆ Para a descalcificação deve usar um produto anticalcário específico para este tipo de aparelho.
- ◆ Não se recomendam soluções caseiras, como vinagre.

ANOMALIAS E REPARAÇÃO

- ◆ Em caso de avaria ou problema, leve o aparelho a um Serviço de Assistência Técnica autorizado. Não tente desmontar ou reparar o aparelho, já que pode ser perigoso.

Para produtos da União Europeia e/ou em conformidade com os requisitos da regulamentação do seu país de origem:

Ecologia e reciclabilidade do produto

- ◆ Os materiais que constituem a embalagem deste aparelho estão integrados num sistema de recolha, classificação e reciclagem. Se deseje eliminá-los, utilize

os contentores de reciclagem colocados à disposição para cada tipo de material.

- ◆ O produto está isento de concentrações de substâncias que possam ser consideradas nocivas para o ambiente.



Este símbolo significa que se desejar desfazer-se do produto depois de terminada a sua vida útil, deve entregá-lo através dos meios adequados ao cuidado de um gestor de resíduos autorizado para a recolha seletiva de Resíduos de Equipamentos Elétricos e Eletrónicos (REEE).

Este aparelho cumpre a Diretiva 2014/35/EU de Baixa Tensão, a Diretiva 2014/30/EU de Compatibilidade Eletromagnética, a Diretiva 2011/65/EU sobre restrições à utilização de determinadas substâncias perigosas em aparelhos elétricos e eletrónicos e a Diretiva 2009/125/EC sobre os requisitos de design ecológico aplicável aos produtos relacionados com a energia.

GARANTIA E ASSISTÊNCIA TÉCNICA

Este produto goza do reconhecimento e proteção da garantia legal em conformidade com a legislação em vigor. Para fazer valer os seus direitos ou interesses, deve recorrer sempre aos nossos serviços oficiais de assistência técnica.

Poderá encontrar o mais próximo de si através do seguinte website: <http://www.2helpu.com/>.

Também pode solicitar informações relacionadas, pondo-se em contacto conosco (consulte a última página do manual).

Pode fazer o download deste manual de instruções e suas atualizações em <http://www.2helpu.com/>.

Strijkcentrum BXSS2400E

Geachte klant:

We danken u voor de aankoop van een product van het merk BLACK + DECKER.

De technologie, het ontwerp en de functionaliteit, samen met het feit dat het aan de striktste kwaliteitsnormen voldoet, garanderen u een lange periode van volle tevredenheid.

Lees deze gebruiksaanwijzing voor ingebruikname aandachtig door en bewaar haar om later te kunnen raadplegen. Het niet opvolgen van deze instructies kan een ongeluk tot gevolg hebben.

VEILIGHEIDSADVIEZEN EN WAARSCHUWINGEN

- ◆ Plaats het apparaat op een vlak, horizontaal en stabiel oppervlak met voldoende draagvermogen.
- ◆ Zorg dat het onderstel op een stabiel oppervlak staat wanneer men het apparaat erop plaatst.
- ◆ Houd toezicht op het apparaat wanneer het op het lichtnet is aangesloten.
- ◆ Gebruik het apparaat niet als het is gevallen, wanneer er zichtbare tekenen van schade zijn of wanneer het lekt.
- ◆  De temperatuur van de toegankelijke oppervlakken kan hoog zijn als het apparaat in gebruik is.
- ◆ Wanneer de voedingskabel beschadigd is moet hij vervangen worden. Breng het apparaat naar een erkende Technische hulpdienst. Probeer het apparaat niet zelf te demonteren of te repareren, want dit kan gevaarlijk zijn.
- ◆ Dit apparaat is bedoeld voor huishoudelijk gebruik, niet voor professioneel of industrieel gebruik.
- ◆ Dit toestel mag, onder toezicht, door onervaren personen, personen met een beperking of kinderen vanaf 8 jaar gebruikt worden mits zij de nodige informatie hebben gekregen om het toestel op een veilige manier te kunnen gebruiken en de gevaren kennen.
- ◆ Houd het strijkijzer en het snoer buiten het bereik van kinderen die jonger dan 8 jaar zijn wanneer het apparaat is ingeschakeld of aan het afkoelen is.
- ◆ Laat het apparaat nooit zonder toezicht wanneer het op het lichtnet is aangesloten.
- ◆ De door de gebruiker te verrichten reiniging en onderhoud mogen niet zonder

toezicht worden verricht door kinderen.

◆ Dit apparaat is geen speelgoed. Laat kinderen niet zonder toezicht in de buurt van het apparaat om er zeker van te zijn dat ze er niet mee spelen.

- ◆ Sluit het apparaat aan op een stopcontact dat minimaal 16 Ampère kan leveren.
- ◆ De stekker van de batterijlader moet geschikt zijn voor het stopcontact. Wijzig de stekker niet. Gebruik geen adapters.
- ◆ Bewaar of gebruik het apparaat niet buitenshuis.
- ◆ Stel het apparaat niet aan regen of vochtigheid bloot. Water dat in het apparaat komt vergroot het risico van een elektrische schok.
- ◆ Forceer de voedingskabel niet. Gebruik het snoer nooit om het apparaat op te tillen, te transporteren of om de stekker uit het stopcontact te trekken.
- ◆ Wikkel het snoer niet om het apparaat.
- ◆ Beknel en knik de elektriciteitskabel niet.
- ◆ Let erop dat het snoer niet in contact komt met de warme oppervlakken van het apparaat.
- ◆ Check de staat van de elektriciteitskabel. Beschadigde of verwarde kabels verhogen het risico van een elektrische schok.
- ◆ Raak de stekker niet met natte handen aan.
- ◆ Het apparaat niet gebruiken wanneer het snoer of de stekker beschadigd is.
- ◆ Als een deel van de behuizing beschadigd wordt, moet u de stekker van het apparaat onmiddellijk uit het stopcontact trekken om een elektrische schok te voorkomen.
- ◆ Raak de verhitte delen van het toestel niet aan, aangezien ze ernstige brandwonden kunnen veroorzaken.

Gebruik en onderhoud:

- ◆ Rol voor gebruik het netsnoer van het apparaat volledig af.
- ◆ Gebruik het apparaat niet wanneer de onderdelen of accessoires niet correct aangesloten

zijn.

- ◆ Gebruik het apparaat niet als de aangekoppelde accessoires beschadigd zijn. Vervang ze onmiddellijk.
- ◆ Zet het apparaat niet aan als het leeg is.
- ◆ Zet het apparaat niet aan zonder water.
- ◆ Gebruik het apparaat niet als een van de schakelaars niet functioneren.
- ◆ Gebruik de handgreep/handgrepen om het apparaat te verplaatsen.
- ◆ Gebruik het apparaat niet wanneer het scheef staat en houd het niet ondersteboven.
- ◆ Keer het apparaat niet om terwijl het in gebruik is of aangesloten is op het lichtnet.
- ◆ Bewerk het apparaat niet met metalen of scherpe voorwerpen om de anti-aankleeflaag niet te beschadigen.
- ◆ Overschrijd het MAX niveau niet. (Fig.1)
- ◆ Trek de stekker uit het stopcontact wanneer het apparaat niet in gebruik is en alvorens het te reinigen.
- ◆ Houd dit apparaat buiten bereik van kinderen en/of personen met lichamelijke, zintuiglijke of geestelijke beperkingen, of met een gebrek aan ervaring en kennis
- ◆ Transporteer het apparaat niet als het nog warm is.
- ◆ Als u het strijkijzer langdurig op de maximumtemperatuur in de houder laat staan, kan het apparaat verkleuren. Dit heeft echter geen invloed op de werking van het apparaat.
- ◆ Zorg dat de strijkzool goed glad blijft voor een goede werking, en haal hem niet over metalen voorwerpen heen (zoals metalen delen van de strijkplank, knopen, ritsen enz.).
- ◆ Het gebruik van gedistilleerd water wordt aanbevolen, met name als het kraanwater troebel of "hard" is (wanneer het kalk of magnesium bevat).
- ◆ Controleer dat het deksel goed gesloten is voordat u het apparaat inschakelt.
- ◆ Laat het apparaat nooit aan staan zonder toezicht. U bespaart hierdoor energie en verlengt tevens de levensduur van het apparaat.
- ◆ Laat het apparaat niet achter op een oppervlak als het nog aan staat.
- ◆ Gebruik het apparaat niet op lichaamsdelen van mens of dier.
- ◆ Gebruik het apparaat niet om kledingstukken te drogen.

- ◆ Draai de thermostaatknop naar de laagste stand (MIN). Dit betekent niet dat de kookplaat nu uit staat.

Onderhoud:

- ◆ Verzekeer u ervan dat het onderhoud van het apparaat door een deskundige wordt uitgevoerd en dat eventuele accessoires of reserveonderdelen origineel zijn.
- ◆ Onjuist gebruik of een gebruik dat niet overeenstemt met de gebruiksaanwijzing kan gevaar inhouden en doet de aansprakelijkheid van de fabrikant teniet.

BESCHRIJVING

- 1 Deksel waterreservoir
- 2 Waterreservoir
- 3 Stoomknoppen
- 4 Stoomhendel
- 5 Controlelampje temperatuur
- 6 Thermostaatknop
- 7 Contactgrill
- 8 Station
- 9 Deksel zelfreiniging
- 10 Verbindingskabel
- 11 Voedingskabel
- 12 Controlelampje stoom gereed
- 13 Aan/uit knop
- 14 Indicatie waterniveau laag
- 15 Houder waterreservoir
- 16 Klem om het snoer op te bergen

GEBRUIKSAANWIJZING

INSTALLATIE

- ◆ Haal het apparaat uit de doos en verwijder de verpakking. Bewaar tenminste 15 cm afstand tussen de achter- en zijkant van het strijkijzer en de muur, om voldoende ventilatie te garanderen.

ONDERDELEN

- ◆ Plaats het apparaat op een vlak en hittebestendig oppervlak
- ◆ Verwijder het reservoir
- ◆ Vul het met kraanwater of gedestilleerd water.

- ◆ Sluit het apparaat aan op het lichtnet en zet het aan met de schakelaar.
- ◆ Wacht tot het controlelampje van de ketel oplicht.
- ◆ Druk op de aan/uit knop van het strijkijzer; het controlelampje van het strijkijzer gaat aan.
- ◆ Zet de temperatuurregelaar in de gewenste stand, afhankelijk van het te strijken textiel. Opmerking: Zet de temperatuurregelaar op MAX om met stoom te strijken. Wanneer het controlelampje van werking uitgaat, is het apparaat gereed voor gebruik. Opmerking: Tijdens het gebruik gaat het controlelampje van werking op onregelmatige momenten aan en uit: dit is normaal.
- ◆ Zet de temperatuurregelaar van de stoom in de gewenste stand.

- ◆ Druk op de stoomknop zodat er stoom geproduceerd wordt.
- ◆ Druk voor continue stoomproductie op de stoomhendel. Wanneer het apparaat geen stoom meer produceert is het waterreservoir leeg.

Het stomen van textiel

- ◆ Doorloop de "AANWIJZINGEN"
 - ◆ Houd het strijkijzer in verticale stand, op een afstand van tenminste 20-30 cm van de gordijnen of het textiel, druk op de stoomknop, en stoom het textiel met cirkelvormige bewegingen
 - ◆ Gebruik geen hogere temperatuur dan aangegeven op de kledingstukken die u gaat strijken.
 - Temperatuur voor syntetische stoffen (Polyester, Nylon...).
 - Temperatuur voor zijde, wol.
 - Temperatuur voor linnen.
- Max Temperatuur voor linnen.

- ◆ Als de stof uit meerdere vezeltypes bestaat, kies dan de temperatuur van de vezel die de laagste temperatuur vereist. (Bijvoorbeeld voor een stof die 60 % polyester en 40 % katoen bevat dient U de bijbehorende temperatuur voor polyester te kiezen).
- ◆ Opmerking: Controleer dat het etiket vermeld dat het kledingstuk op deze manier behandeld kan worden.

Droog strijken (zonder stoom)

- ◆ Plaats het apparaat op een vlak en hittebestendig oppervlak.
- ◆ Druk op de aan/uit knop van het strijkijzer; het controlelampje van het strijkijzer gaat aan.
- ◆ Zet de temperatuurregelaar in de gewenste stand, afhankelijk van het te strijken textiel.
- ◆ Wanneer het controlelampje van werking uitgaat, is het apparaat gereed voor gebruik.

Na gebruik van het apparaat:

- ◆ Zet de thermostaatknop op de laagste stand (MIN).
- ◆ Trek de stekker uit het stopcontact.
- ◆ Giet het waterreservoir leeg.
- ◆ Reinig het apparaat.

Praktische tips:

- ◆ Classificeer de kledingstukken volgens de te gebruiken strijkt temperatuur. Het apparaat warmt sneller op dan dat het afkoelt, zodat u ongelukken kunt vermijden, het energieverbruik kunt verminderen en uw tijd kunt optimaliseren door te beginnen kledingstukken te strijken die een lagere temperatuur nodig hebben.
- ◆ Strijk puur wollen kledingstukken (100 % wol) met stoom. Selecteer een hoge stoomtemperatuur en plaats een droge katoenen doek tussen de strijkzool en het kledingstuk.

Thermische beveiliging:

- ◆ Dit apparaat beschikt over een thermische beveiliging die het apparaat tegen oververhitting beveiligd.

REINIGING

- ◆ Trek de stekker uit het stopcontact en laat het apparaat afkoelen alvorens het te reinigen.
- ◆ Reinig het apparaat met een vochtige doek, geïmpregneerd met enkele druppels zeep.
- ◆ Gebruik geen oplosmiddelen of producten met een zure of basische pH zoals bleekwater, noch schuurmiddelen, om het apparaat schoon te maken.
- ◆ Dompel het apparaat niet onder in water of een andere vloeistof en houd het niet onder de kraan.

- ◆ Opmerking: Schade veroorzaakt door de vorming van aanslag valt niet onder de garantie.

Behandeling van kalkaanslag:

- ◆ Voor een perfecte werking van het apparaat moet het vrij zijn van kalkaanslag of magnesiumaanslag, veroorzaakt door hard water.
- ◆ Om dit soort problemen te voorkomen wordt het gebruik van gedistilleerd water aanbevolen.
- ◆ Om dit soort problemen te vermijden, is het raadzaam om water te gebruiken met een laag kalk- of magnesiumgehalte.
- ◆ Als het onmogelijk is om het hierboven aanbevolen soort water te gebruiken, moet u in ieder geval periodiek overgaan tot de ontkalking van het apparaat, met een periodiciteit van:
 - Elke 6 weken als het water "zeer hard" is.
 - Elke 12 weken als het water "hard" is.
- ◆ Hiervoor bevelen wij aan een ontkalkingsproduct te gebruiken dat speciaal geschikt is voor dit type apparaat, verkrijgbaar in speciaalzaak of bij een erkende technische service.
- ◆ Hiervoor dient u een ontkalkingsproduct te gebruiken dat speciaal geschikt is voor dit type apparaat.
- ◆ Het gebruik van huishoudelijke middelen zoals azijn wordt afgeraden.

STORINGEN EN REPARATIE

- ◆ Breng het apparaat bij storing of problemen naar een erkende Technische Service. Probeer het apparaat niet zelf te demonteren of te repareren, want dit kan gevaarlijk zijn.

Voor producten afkomstig uit de Europese Unie en/of indien de wetgeving van het land waaruit het product afkomstig is dit vereist:

Milieuvriendelijkheid en hergebruik van het product

- ◆ Het verpakkingsmateriaal van dit apparaat is geschikt voor inzameling, classificatie en hergebruik. Als u zich van dit materiaal wenst te ontdoen, kunt u gebruik maken van de openbare containers die voor de diverse soor-

ten materiaal bedoeld zijn.

- ◆ Het product bevat geen stoffen in concentraties die als schadelijk voor het milieu beschouwd kunnen worden.



Dit symbool betekent dat u het product aan het eind van zijn levenscyclus moet afgeven aan een erkende afvalverwerker ten behoeve van de gescheiden verwerking van Afgedankte Elektrische en Elektronische Apparatuur (AEEA).

Dit apparaat voldoet aan de laagspanningsrichtlijn 2014/35/EU, met de richtlijn 2014/30/EU met betrekking tot elektromagnetische compatibiliteit en met de richtlijn 2011/65/EU met betrekking tot beperkingen in de toepassing van bepaalde gevaarlijke stoffen in elektrische en elektronische apparaten en met de richtlijn 2009/125/EC met betrekking tot de eisen inzake ecologisch ontwerp voor energiegerelateerde producten.

GARANTIE EN TECHNISCHE ONDERSTEUNING

- ◆ Dit product valt onder de legale garantiewaarden zoals bepaald in de actuele wetgeving. Om een beroep te doen op uw rechten of aanspraken kunt u contact opnemen met onze officiële technische service.
- ◆ U kunt de dichtstbijzijnde technische service vinden op de website: <http://www.2helpu.com/>
- ◆ Voor verdere informatie kunt u ook contact met ons opnemen (zie de laatste bladzijde van de gebruiksaanwijzing).
- ◆ U kunt deze gebruiksaanwijzing en eventuele actualiseringen ervan downloaden via <http://www.2helpu.com/>.

Stanowisko do prasowania BXSS2400E

Szanowny Kliencie,

Serdecznie dziękujemy za zdecydowanie się na zakup sprzętu gospodarstwa domowego marki BLACK + DECKER.

Jego technologia, forma i funkcjonalność, jak również fakt, że spełnia on wszelkie normy jakości, dostarczy Państwu pełnej satysfakcji przez długi czas.

Przeczytaj uważnie te instrukcje przed włączeniem urządzenia i zachowaj je do późniejszych konsultacji. Nie przestrzeganie tych instrukcji może spowodować wypadek.

PORADY I OSTRZEŻENIA DOTYCZĄCE BEZPIECZEŃSTWA

- ◆ Umieścić urządzenie w pozycji horyzontalnej, na powierzchni płaskiej i stałej.
- ◆ Należy ustawić urządzenie na podstawie na powierzchni stałej i stabilnej.
- ◆ Nigdy nie pozostawiać urządzenia bez nadzoru, gdy jest ono podłączone do sieci elektrycznej.
- ◆ Nie używać urządzenia, jeśli upadło lub jeśli występują widoczne oznaki uszkodzenia lub wycieki.
- ◆  Temperatura dostępnych powierzchni może być wysoka, gdy urządzenie jest używane.
- ◆ Jeśli połączenie zasilające jest uszkodzone należy je wymienić. Zanieść urządzenie do autoryzowanego centrum serwisowego. Nie próbować rozbierać urządzenia ani go naprawiać, ponieważ może to być niebezpieczne.
- ◆ Urządzenie to zaprojektowane zostało wyłącznie do użytku domowego, a nie do użytku profesjonalnego czy przemysłowego.
- ◆ Urządzenie może być używane przez osoby niezapoznane z tego typu produktem, osoby niepełnosprawne lub dzieci od 8 roku życia, tylko i wyłącznie pod kontrolą dorosłych zapoznanym z tego typu sprzętem.
- ◆ Przechowywać urządzenie i jego przewód w miejscu niedostępnym dla dzieci poniżej 8 roku życia, gdy jest ono zasilane lub chłodzone.
- ◆ Nie pozostawiać urządzenia bez nadzoru, gdy jest ono podłączone do sieci elektrycznej.
- ◆ Czyszczenie i konserwacja urządzenia nie powinny być wykonywane przez dzieci bez nadzoru dorosłych.
- ◆ To urządzenie nie jest zabawką. Dzieci powinny pozostać pod czujną opieką w celu zagwarantowania iż nie bawią się urządzeniem.
- ◆ Podłączyć urządzenie do gniazdka z uziemieniem, które może utrzymać 16 amperów.
- ◆ Wtyczka urządzenia powinna być zgodna z podstawą elektryczną gniazdka. Nigdy nie modyfikować wtyczki. Nie używać przejściówek dla wtyczki.
- ◆ Nie używać, ani nie przechowywać urządzenia na zewnątrz.

- ◆ Nie wystawiać urządzenia na deszcz ani narażać na warunki wilgotności. Woda, która dostanie się do urządzenia zwiększy ryzyko porażenia prądem.
- ◆ Nie ciągnąć na siłę kabla zasilającego. Nie używać nigdy kabla elektrycznego do podnoszenia, przenoszenia ani wyłączania urządzenia.
- ◆ Nie zwiijać kabla wokół urządzenia.
- ◆ Nie ścisnąć i zginać przewodu zasilającego.
- ◆ - Nie dopuszczać, by kabel elektryczny podłączenia zwiisał ze stołu ani by był w kontakcie z gorącymi powierzchniami urządzenia.
- ◆ Sprawdzać stan elektrycznego kabla połączeń. Uszkodzone czy zaplątane kable zwiększają ryzyko porażenia prądem.
- ◆ Nie dotykać wtyczki mokrymi rękoma.
- ◆ Nie używać urządzenia, gdy kabel elektryczny lub wtyczka jest uszkodzona.
- ◆ Jeśli popęka jakiś element obudowy urządzenia, natychmiast wyłączyć urządzenie z prądu, aby uniknąć porażenia prądem.
- ◆ Nie dotykać płytek grzejnych, gdyż może to spowodować poważne oparzenia.

Używanie i konserwacja:

- ◆ Przed każdym użyciem, rozwinąć całkowicie przewód zasilania urządzenia.
- ◆ Nie używać urządzenia jeśli jego komponentami akcesoria lub filtry nie są odpowiednio dopasowane.
- ◆ Nie stosować urządzenia, jeśli zamocowane do niego akcesoria posiadają wady. Należy je wówczas natychmiast wymienić.
- ◆ Nie używać urządzenia, kiedy jest ono puste, to znaczy kiedy nic w nim nie ma.
- ◆ Nie włączać urządzenia jeśli nie zawiera wody.
- ◆ Nie używać urządzenia, jeśli któryś z jego przelączników nie działa.
- ◆ Do przenoszenia urządzenia, należy używać uchwytów.
- ◆ Nie należy używać urządzenia, gdy jest przechylone ani do góry dnem.
- ◆ Nie obracać urządzenia, kiedy jest ono w użyciu lub kiedy jest podłączone do sieci.
- ◆ Aby zachować właściwości patelni zapobiegające przywieraniu, nie używać do jej mycia środków żrących ani czyszcików metalowych.
- ◆ Nie przekraczać poziomu MAX. (Fig.1)
- ◆ Wyłączyć urządzenie z prądu, jeśli nie jest ono używane i przed przystąpieniem do jakiegokolwiek czyszczenia.
- ◆ Przechowywać urządzenie w miejsce niedostępnym dla dzieci i/lub osób o ograniczonych zdolnościach fizycz-

nych, dotykowych lub mentalnych oraz nie posiadających doświadczenia lub znajomości tego typu urządzeń.

- ◆ Nie chować ani też nie transportować urządzenia jeśli jest jeszcze gorące.
- ◆ Dłuższy pobyt włączonego żelazka w przegrodzie może spowodować zmianę koloru przegrody, ale nie wpływa na poprawne działanie żelazka.
- ◆ Dla właściwego działania urządzenia i utrzymania stopki w odpowiednich warunkach, nie należy przesuwac żelazka po metalowych przedmiotach (metalowych częściach deski do prasowania, guzikach, suwakach,...)
- ◆ Zalecane jest używanie wody destylowanej, zwłaszcza jeśli na naszym obszarze występuje „twarda” woda (zawiera wapń lub magnez).
- ◆ Przed włączeniem urządzenia sprawdzić, czy pokrywa jest dokładnie zamknięta.
- ◆ Nie pozostawiać nigdy urządzenia podłączonego i bez nadzoru. W ten sposób zaoszczędzi się energię i przedłuży okres użytkowania urządzenia.
- ◆ Nie pozostawiać urządzenia włączonego leżącego na jakiejś powierzchni.
- ◆ Nie używać urządzenia na żadnej części ciała ludzkiego lub na zwierzętach.
- ◆ Nie stosować urządzenia do suszenia żadnego rodzaju tkanin.
- ◆ Ustawienie pokrętła termostatu na wartość minimalną (MIN). Nie oznacza to, że żelazko będzie wyłączone na stałe.

Konserwacja:

- ◆ Upewnić się, że obsługa techniczna urządzenia będzie wykonywana przez wyspecjalizowany personel, a jeśli potrzebne są akcesoria / części zamienne, będą oryginalne.
- ◆ Wszelkie użycie niewłaściwe lub niezgodne z instrukcją obsługi może doprowadzić do niebezpieczeństwa, unieważniając przy tym gwarancję i odpowiedzialność producenta.

OPIS

- 1 Pokrywa zbiornika na wodę
- 2 Zbiornik na wodę
- 3 Spusty pary
- 4 Spust pary
- 5 Lampka kontrolna temperatury
- 6 Kontrola temperatury
- 7 Żelazko

- 8 Stacja dokująca
- 9 Pokrywa samoczyszcząca
- 10 Kabel połączeniowy
- 11 Kabel zasilający
- 12 Wskaźnik gotowości pary
- 13 Przycisk włącznika
- 14 Wskaźnik niskiego poziomu wody
- 15 Miejsce na zbiornik z wodą
- 16 Zacisk do przechowywania przewodu

SPOSÓB UŻYCIA

MONTAŻ

- ◆ Wyciągnąć urządzenie w kartonu i usunąć elementy opakowania. Aby zapewnić wystarczającą wentylację, umieść żelazko w odległości co najmniej 15 cm między plecami a ścianą i bokiem.

CZĘŚCI

- ◆ Umieścić Urządzenie na płaskiej, odpornej na działanie wysokich temperatur
- ◆ Wysunąć pojemnik.
- ◆ Napelnić go wodą z kranu lub destylowaną.
- ◆ Podłączyć urządzenie do prądu i włączyć przełącznikiem.
- ◆ Poczekać aż zaświeci się wskaźnik działania parownika.
- ◆ Nacisnąć przycisk ON/OFF żelazka, zaświeci się kontrolna działania żelazka.
- ◆ Ustawić selektor temperatury odpowiednio do rodzaju tkaniny, którą chcemy prasować.
Uwaga: Aby prasować parą należy ustawić selektor temperatury na MAX.
Kiedy zgaśnie lampka kontrolna działania, urządzenie jest gotowe do użycia.
Uwaga: W czasie jego użytkowania, lampka kontrolna działania będzie włączała się wylączała w nierównych odstępach; jest to normalne.
- ◆ Przekręcić selektor temperatury pary, aby ustawić jej wyjście.
Nacisnąć przycisk pary, aby uruchomić wyjście strumienia pary.
Aby uzyskać ciągly strumień pary, naciśnij dźwignię ciągłego strumienia pary. Jeśli para przestanie wychodzić, prawdopodobnie jest to spowodowane tym, że pojemnik na wodę jest pusty.

Naparowywanie tkanin.

- ◆ Postępować zgodnie z „INSTRUKCJAMI”
- ◆ Umieścić żelazko pionowo, w odległości min. 20-30 cm od zasłony lub materiału, i nacisnąć spust pary, następnie okrężnymi ruchami nanosić parę na tkaninę.
- ◆ Nie należy prasować w temperaturach wyższych niż wskazane do odpowiednich rodzajów tkanin.
- Temperatura odpowiednia dla tkanin syntetycznych (Poliester, Nylon...).
- Temperatura odpowiednia dla jedwabiu, wełny.
- Temperatura odpowiednia dla tkanin bawełnianych.
- Max Temperatura odpowiednia do prasowania lnu.
- ◆ Jeśli tkanina zawiera różne typy włókien, należy wybrać temperaturę odpowiednią dla włókna wymagającego najniższej temperatury. (Np. jeśli tkanina zawiera 60 % poliestru i 40 % bawełny, należy wybrać temperaturę odpowiednią do prasowania poliestru).
- ◆ Uwaga: Sprawdzić na metce ubrania zgodność tego procesu ze wskazaniami dot. ubrania (materiału).

Prasowanie na sucho (bez pary).

- ◆ Umieścić urządzenie na płaskiej, odpornej na działanie wysokich temperatur
- ◆ Nacisnąć przycisk ON/OFF żelazka, zaświeci się kontrolna działania żelazka.
- ◆ Ustawić selektor temperatury odpowiednio do rodzaju tkaniny, którą chcemy prasować.
- ◆ Kiedy zgaśnie lampka kontrolna działania, urządzenie jest gotowe do użycia.

Po zakończeniu korzystania z urządzenia:

- ◆ Wybrać po. pozycję temperatury minimalnej (MIN) używając pokrętła regulacji temperatury.
- ◆ Wylączyć urządzenie z sieci elektrycznej.
- ◆ Opróżnić zbiornik na wodę.
- ◆ Wyczyścić urządzenie.

Zalecenia praktyczne:

- ◆ Uporządkować ubrania w grupach w zależności od temperatury prasowania. Urządzenie nagrzewa się szybciej niż się ochładza, dlatego w celu uniknięcia wypadków należy ograniczyć zużycie energii oraz zoptymalizować jego czas, najlepiej rozpocząć prasowanie od ubrań, które wymagają niższej temperatury.
- ◆ Ubrania z czystej wełny (100 % wełna) prasować z parą. Ustawić wysoką temperaturę pary i umieścić sucha bawełnianą szmatkę pomiędzy stopką a ubraniem.

Ochrona przed przegrzaniem:

- ◆ Urządzenie posiada termiczny system bezpieczeństwa, który chroni je przed przegrzaniem.

CZYSZCZENIE

- ◆ Odłączyć urządzenie z sieci i pozostawić aż do ochłodzenia przed przystąpieniem do jakiegokolwiek czyszczenia.
- ◆ Czyścić urządzenie wilgotną szmatką zwilżoną kilkoma kroplami detergentu.
- ◆ Nie używać do czyszczenia urządzenia rozpuszczalników, ni produktów z czynnikiem PH takich jak chlor, ani innych środków żrących.
- ◆ Nie zanuszać urządzenia w wodzie ni innej cieczy, nie wkładać pod kran.
- ◆ Uwaga: Szkody spowodowane tworzeniem się osadu kamiennego nie są objęte gwarancją.

Usuwanie osadu kamiennego:

- ◆ Aby urządzenie doskonale działało, nie może ono mieć osadu wapnia czy magnezu, który pochodzi z wody o dużym stopniu twardości.
- ◆ Aby uniknąć tego typu problemów, zalecane jest używanie wody destylowanej.
- ◆ Aby uniknąć tego rodzaju problemu, zaleca się stosowanie wody o niskiej mineralizacji wapnia czy magnezu.
- ◆ Jeśli jednak nie jest możliwe stosowanie zalecanego powyżej tego rodzaju wody, należy okresowo odkamieniać urządzenie, w następujących odstępach czasu:

Co 6 tygodni, jeśli woda jest "bardzo twarda".

Co 12 tygodni, jeśli woda jest "twarda".

- ◆ W tym celu rekomendujemy użycie specyficznych produktów do usuwania kamienia, które są w sprzedaży w sklepach specjalistycznych i autoryzowanych punktach serwisowych.
- ◆ W tym celu należy użyć specjalnego produktu, zalecanego do tego typu urządzeń.
- ◆ Nie zaleca się stosowanie rozwiązań domowych, jak np. octu.

NIEPRAWIDŁOWOŚCI I NAPRAWA

- ◆ W razie awarii zanieść urządzenie do autoryzowanego Serwisu Technicznego. Nie próbować rozbierać urządzenia ani go naprawiać, ponieważ może to być niebezpieczne.

Dla urządzeń wyprodukowanych w Unii Europejskiej i w przypadku wymagań prawnych obowiązujących w danym kraju:**Ekologia i zarządzanie odpadami**

- ◆ Materiały, z których wykonane jest opakowanie tego urządzenia, znajdują się w systemie zbierania, klasyfikacji oraz ich odzysku. Jeżeli chcecie Państwo się ich pozbyć, należy umieścić je w kontenerze przeznaczonym do tego typu materiałów.
- ◆ Produkt nie zawiera koncentracji substancji, które mogłyby być uznane za szkodliwe dla środowiska.



Symbol ten oznacza, że jeśli chcecie się Państwo pozbyć tego produktu po zakończeniu okresu jego użytkowania, należy go przekazać przy zastosowaniu określonych środków do autoryzowanego podmiotu zarządzającego odpadami w celu przeprowadzenia selektywnej zbiórki Odpadów Urządzeń Elektronicznych i Elektronicznych (WEEE).

Urządzenie spełniające wymogi Ustawy 2014/35/EU o Niskim Napięciu, Ustawy 2014/30/EU o Zgodności Elektromagnetycznej, Ustawy 2011/65/EU o gospodarce odpadami elektrycznymi i elektronicznymi i ustawy 2009/125/EC o urządzeniach konsumujących energię.

GWARANCJA I SERWIS TECHNICZNY

Ten produkt jest uznawany i chroniony prawną gwarancją zgodnie z obowiązującymi przepisami. W celu wyegzekwowania swoich prawa lub interesów, należy udać się do dowolnego z naszych oficjalnych usług pomocy technicznej.

Najbliższy punkt można znaleźć, korzystając z poniższego linku: <http://www.2helpu.com/>

Można również poprosić o informacje, kontaktując się z nami (patrz ostatnia strona instrukcji).

Można też pobrać niniejszą instrukcję obsługi i jej aktualizacje na <http://www.2helpu.com/>.

Κέντρο σιδερώματος BXSS2400E

Αξιότιμε πελάτη:

Σας ευχαριστούμε που αποφασίσατε να αγοράσετε ένα προϊόν μάρκας BLACK + DECKER.

Η τεχνολογία, ο σχεδιασμός και η λειτουργία του, σε συνδυασμό με το γεγονός ότι το προϊόν πληροί τις αυστηρότερες προδιαγραφές ποιότητας θα εξασφαλίσουν πλήρη ικανοποίηση κατά τη χρήση για εσάς και μεγάλη διάρκεια ζωής για το προϊόν.

Διαβάστε προσεκτικά αυτές τις οδηγίες πριν να θέσετε σε λειτουργία τη συσκευή και φυλάξτε τις για μελλοντική ανάγνωση. Ο μη σεβασμός αυτών των οδηγιών μπορεί να προκαλέσει ατύχημα.

ΟΔΗΓΙΕΣ ΚΑΙ ΠΡΟΕΙΔΟΠΟΙΗΣΕΙΣ ΑΣΦΑΛΕΙΑΣ

- ◆ Τοποθετήστε τη συσκευή επάνω σε μια οριζόντια, ομαλή και σταθερή επιφάνεια που να αντέχει το βάρος της.
- ◆ Όταν η συσκευή τοποθετείται στη βάση της, βεβαιωθείτε ότι η επιφάνεια πάνω στην οποία τοποθετείται η βάση είναι σταθερή.
- ◆ Μην αφήνετε ποτέ τη συσκευή χωρίς επιτήρηση όταν είναι συνδεδεμένη στο ρεύμα.
- ◆ Μη χρησιμοποιείτε τη συσκευή αν έχει πέσει στο δάπεδο, αν παρουσιάζει εμφανή φθορά ή υπάρχει διαρροή.
- ◆  Η θερμοκρασία των προσβάσιμων επιφανειών ενδέχεται να είναι υψηλή, όταν η συσκευή χρησιμοποιείται.
- ◆ Αν η σύνδεση παροχής ηλεκτρισμού έχει πρόβλημα, πρέπει να αντικατασταθεί. Μεταφέρετε τη συσκευή σε εγκεκριμένη υπηρεσία τεχνικής βοήθειας. Μην προσπαθήσετε να την αποσυναρμολογήσετε ή να την επισκευάσετε μόνος σας γιατί μπορεί να εκτεθείτε σε κίνδυνο.
- ◆ Αυτή η συσκευή έχει σχεδιαστεί μόνο για οικιακή χρήση, όχι για επαγγελματική ή βιομηχανική χρήση.
- ◆ Αυτή τη συσκευή μπορούν να τη χρησιμοποιήσουν παιδιά ηλικίας 8 ετών και άνω και άτομα με μειωμένες σωματικές, αισθητηριακές ή διανοητικές ικανότητες ή με έλλειψη εμπειρίας ή γνώσεων, εφόσον τους παρέχεται η κατάλληλη εποπτεία ή εκπαιδευτούν στην ασφαλή χρήση της συσκευής και κατανοούν τους κινδύνους που εγκυμονεί.
- ◆ Όταν το σίδερο είναι αναμμένο ή κρυώνει, κρατήστε το με το καλώδιό του σε σημείο που δεν το φτάνουν παιδιά κάτω των 8 ετών.
- ◆ Μην αφήνεται τη συσκευή χωρίς επιτήρηση όταν είναι συνδεδεμένη στο ρεύμα.
- ◆ Η καθαριότητα και η συντήρηση που πρέπει να πραγματοποιεί ο χρήστης δεν πρέπει να πραγματοποιούνται από παιδιά χωρίς επιτήρηση.

◆ Η παρούσα συσκευή δεν είναι παιχνίδι. Τα παιδιά πρέπει να επιτηρούνται ώστε να διασφαλίζεται ότι δεν παίζουν με τη συσκευή.

- ◆ Συνδέστε τη συσκευή σε πρίζα ρεύματος που να διαθέτει γείωση και να αντέχει τουλάχιστον 16 αμπέρ.
- ◆ Το βύσμα του φορτιστή των μπαταριών πρέπει να συμπίπτει με την ηλεκτρική βάση λήψης ηλεκτρικού ρεύματος. Μην αλλάζετε ποτέ το βύσμα της πρίζας. Μην χρησιμοποιείται μετασχηματιστές στο βύσμα της πρίζας.
- ◆ Μην χρησιμοποιείτε ούτε να φυλάσσετε τη συσκευή σε εξωτερικούς χώρους.
- ◆ Μην αφήνετε τη συσκευή εκτεθειμένη σε βροχή ή υγρασία. Το νερό που εισέρχεται στη συσκευή αυξάνει τον κίνδυνο ηλεκτροπληξίας.
- ◆ Μην ασκείτε πίεση στο ηλεκτρικό καλώδιο. Ποτέ μην χρησιμοποιείτε το ηλεκτρικό καλώδιο για να σηκώσετε, να μεταφέρετε ή να αποσυνδέσετε τη συσκευή από την πρίζα.
- ◆ Μην τυλίγετε το καλώδιο τροφοδοσίας γύρω από τη συσκευή.
- ◆ Μην ασκείτε πίεση ή διπλώνετε το καλώδιο τροφοδοσίας.
- ◆ Μην αφήνετε το καλώδιο τροφοδοσίας να κρέμεται ή να έρχεται σε επαφή με τις θερμές επιφάνειες της συσκευής.
- ◆ Ελέγξτε την κατάσταση του καλωδίου τροφοδοσίας. Αν το καλώδιο παρουσιάζει φθορά ή έχει πιαστεί σε κάποιο αντικείμενο αυξάνεται ο κίνδυνος ηλεκτροπληξίας.
- ◆ Μην αγγίζετε το βύσμα σύνδεσης με υγρά χέρια.
- ◆ Μην χρησιμοποιείτε τη συσκευή όταν το ηλεκτρικό καλώδιο ή το βύσμα έχουν υποστεί ζημιά.
- ◆ Εάν κάποιο από τα περιβλήματα της συσκευής σπάσει, αποσυνδέστε αμέσως τη συσκευή από το ρεύμα για να αποφύγετε πιθανότητα ηλεκτροπληξίας.
- ◆ Μην αγγίζετε τα θερμασμένα τμήματα της συσκευής, γιατί μπορούν να προκαλέσουν εγκαύματα.

Χρήση και συντήρηση:

- ◆ Πριν από κάθε χρήση, ξεπλύνετε τελείως το καλώδιο τροφοδοσίας της συσκευής.
- ◆ Μην χρησιμοποιείτε τη συσκευή αν τα στοιχεία ή εξαρτήματά της δεν είναι σωστά συνταιριασμένα.
- ◆ Μην χρησιμοποιείτε τη συσκευή, εάν τα εγκατεστημένα εξαρτήματα παρουσιάζουν ελαττώματα. Φροντίστε να τα αντικαταστήσετε αμέσως.
- ◆ Μην χρησιμοποιείται τη συσκευή άδεια.

- ◆ Μην θέτετε τη συσκευή σε λειτουργία χωρίς νερό.
- ◆ Μην χρησιμοποιείτε τη συσκευή αν κάποιος από τους διακόπτες δεν λειτουργεί.
- ◆ Χρησιμοποιήστε το/τα χερούλι/ια μεταφοράς της συσκευής.
- ◆ Μην χρησιμοποιείτε τη συσκευή κεκλιμένη ούτε να την αναποδογυρίζετε.
- ◆ Μην αναποδογυρίζετε τη συσκευή ενώ χρησιμοποιείται ή είναι συνδεδεμένη στο ρεύμα.
- ◆ Για να διατηρηθεί η αντικοληκτική επεξεργασία σε καλή κατάσταση, μη χρησιμοποιείτε επάνω της μεταλλικά ή αιχμηρά αντικείμενα.
- ◆ Να σέβεστε την ένδειξη στάθμης μέγιστου MAX. (Fig.1)
- ◆ Αποσυνδέστε τη συσκευή από το ρεύμα, όταν δεν τη χρησιμοποιείτε καθώς και πριν πραγματοποιήσετε οποιαδήποτε διαδικασία καθαρισμού.
- ◆ Διατηρήστε την παρούσα συσκευή μακριά από τα παιδιά ή/και τα άτομα με μειωμένες σωματικές, αισθητηριακές ή διανοητικές ικανότητες ή με έλλειψη εμπειρίας ή γνώσεων.
- ◆ Μην φυλάσσετε ούτε να μεταφέρετε τη συσκευή όσο είναι ακόμα ζεστή.
- ◆ Η επί μακρό διατήρηση της μέγιστης θερμοκρασίας στο σίδερο όταν είναι στη θέση του, μπορεί να προκαλέσει αλλοιώσεις στο χρώμα του που δεν θα επηρεάσουν τη καλή λειτουργία της συσκευής.
- ◆ Για τη σωστή λειτουργία και για να διατηρείτε την πλάκα σε κατάλληλες συνθήκες, μην την πιέζετε επάνω σε μεταλλικά αντικείμενα (σε μεταλλικά εξαρτήματα της σιδερώστρας, σε κουμπιά, σε φερμουάρ...)
- ◆ Προτείνεται η χρήση αποιονισμένου νερού, ειδικά εάν το νερό της περιοχής σας είναι περιέχει άργιλο ή είναι «σκληρό» νερό (που περιέχει ασβέστιο ή μαγνήσιο).
- ◆ Ελέγξτε ότι το δοχείο είναι τελείως κλειστό πριν ανάψετε τη συσκευή.
- ◆ Μην αφήνετε ποτέ συνδεδεμένη και χωρίς επιτήρηση τη συσκευή. Έτσι θα εξοικονομείτε ενέργεια και θα επιμηκύνετε τη ζωή της συσκευής.
- ◆ Μην αφήνετε τη συσκευή, ενώ λειτουργεί, να κείτεται πάνω σε οποιαδήποτε επιφάνεια.
- ◆ Μην χρησιμοποιείτε τη συσκευή επάνω σε μέρος του σώματος ανθρώπου ή ζώου.
- ◆ Μην χρησιμοποιείτε τη συσκευή για να στεγνώσετε υφάσματα κανενός είδους.
- ◆ Στρέψτε τη ροδέλα του θερμοστάτη μέχρι να φτάσει στη θέση (MIN.). Αυτό δεν συνεπάγεται ότι το σίδερο είναι μονίμως σβηστό.

Συντήρηση:

- ◆ Βεβαιωθείτε ότι το σέρβις συντήρησης της συσκευής

πραγματοποιείται από εξειδικευμένο προσωπικό, και όταν χρειάζονται εξαρτήματα / αλλαγές, θα είναι αυθεντικά.

- ♦ Οποιαδήποτε μη ενδεδειγμένη χρήση ή χρήση αντίθετη προς τις οδηγίες χρήσης μπορεί να εγκυμονεί κινδύνους, και ακυρώνει την εγγύηση και την ευθύνη του κατασκευαστή.

ΠΕΡΙΓΡΑΦΗ

- 1 Άδειασμα δεξαμενής νερού
- 2 Δεξαμενή νερού
- 3 Κουμπιά ατμού
- 4 Σκανδάλη ατμού
- 5 Φωτεινή ένδειξη θερμοκρασίας
- 6 Κουμπί ελέγχου θερμοκρασίας
- 7 Σίδηρο
- 8 Σταθμός
- 9 Καπάκι αυτοκαθαρισμού
- 10 Καλώδιο διασύνδεσης
- 11 Καλώδιο τροφοδοσίας
- 12 Ένδειξη όταν ο ατμός είναι έτοιμος
- 13 Κουμπί διακόπτη
- 14 Ένδειξη χαμηλής στάθμης νερού
- 15 Θήκη δεξαμενής νερού
- 16 Σφικτήρας για αποθήκευση καλωδίου

ΤΡΟΠΟΣ ΛΕΙΤΟΥΡΓΙΑΣ ΕΓΚΑΤΑΣΤΑΣΗ

- ♦ Βγάλτε τη συσκευή από το κουτί και αφαιρέστε τη συσκευασία. Για επαρκή εξαερισμό, τοποθετήστε το σίδηρο σε ελάχιστη απόσταση 15 cm μεταξύ του πίσω τμήματος και του τοίχου και του πλαϊνού.

ΕΞΑΡΤΗΜΑΤΑ

- ♦ Τοποθετήστε τη συσκευή σε ομαλή επιφάνεια, ανθεκτική στη ζέση.
- ♦ Αφαιρέστε τη δεξαμενή
- ♦ Γεμίστε τη με νερό από τη βρύση ή αποσταγμένο.
- ♦ Συνδέστε τη συσκευή στο ρεύμα και ανάψτε τον διακόπτη.
- ♦ Περιμένετε μέχρι να ανάψει η ένδειξη λειτουργίας του μπόιλερ.
- ♦ Πατήστε το κουμπί έναρξης/παύσης λειτουργίας του σίδηρου· η φωτεινή ένδειξη λειτουργίας του σίδηρου θα ανάψει.

- ♦ Ρυθμίστε τον επιλογέα θερμοκρασίας ανάλογα με το είδος υφάσματος που θέλετε να σιδερώσετε. Σημείωση: Για να σιδερώσετε με ατμό, βάλτε τον επιλογέα θερμοκρασίας στο MAX. Όταν σβήσει η φωτεινή ένδειξη λειτουργίας, η συσκευή είναι έτοιμη να χρησιμοποιηθεί. Σημείωση: Κατά τη διάρκεια χρήσης της, η φωτεινή ένδειξη λειτουργίας θα αρχίσει να αναβοσβήνει σε άτακτα χρονικά διαστήματα: είναι φυσιολογικό.
- ♦ Στρέψτε τον επιλογέα θερμοκρασίας ατμού για να ρυθμίσετε την έξοδο του. Πατήστε το κουμπί ατμού για να αρχίσει να βγαίνει πίδακα ατμού. Για συνεχόμενο ατμό, πατήστε το μοχλό συνεχόμενου ατμού. Αν ο ατμός σταματήσει να βγαίνει, αυτό οφείλεται στο ότι η δεξαμενή νερού έχει αδειάσει.

Ατμοποίηση υφασμάτων

- ♦ Ακολουθήστε τις «ΟΔΗΓΙΕΣ»
- ♦ Τοποθετήστε το σίδηρο κάθετα σε ελάχιστη απόσταση 20-30 cm από τις κουρτίνες ή τα υφάσματα, και πατήστε το κουμπί ατμού, στη συνέχεια ατμοποιήστε τα υφάσματα με κυκλικές κινήσεις
- ♦ Μην χρησιμοποιείτε θερμοκρασίες υψηλότερες από αυτές που αναγράφονται στα είδη ένδυσης που πρόκειται να σιδερωθούν.
- Θερμοκρασία για συνθετικές ίνες (Πολυεστέρας, Νάilon...).
- Θερμοκρασία για μετάξι, μαλλί.
- Θερμοκρασία για βαμβάκι.
- Max Θερμοκρασία για λινό ύφασμα.
- ♦ Εάν η σύνθεση του υφάσματος περιέχει ίνες διαφόρων ειδών, πρέπει να επιλεγεί η θερμοκρασία που αντιστοιχεί στις ίνες που απαιτούν τη χαμηλότερη θερμοκρασία. (Για παράδειγμα, για ένα ύφασμα με 60% πολυεστέρα και 40% βαμβάκι, πρέπει να επιλεγεί η θερμοκρασία που αντιστοιχεί στον πολυεστέρα).
- ♦ Σημείωση: Ελέγξτε στην ετικέτα, αν το ρούχο είναι συμβατό με αυτήν τη μεταχείριση.

Στεγνό σιδέρωμα (χωρίς ατμό)

- ♦ Τοποθετήστε τη συσκευή σε ομαλή επιφάνεια, ανθεκτική στη ζέση.
- ♦ Πατήστε το κουμπί έναρξης/παύσης λειτουργίας του σίδηρου· η φωτεινή ένδειξη λειτουργίας του σίδηρου θα ανάψει.
- ♦ Ρυθμίστε τον επιλογέα θερμοκρασίας ανάλογα με το είδος υφάσματος που θέλετε να σιδερώσετε.
- ♦ Όταν σβήσει η φωτεινή ένδειξη λειτουργίας, αυτό σημαίνει ότι η συσκευή είναι έτοιμη προς χρήση.

Αφού ολοκληρωθεί η χρήση της συσκευής:

- ♦ Επιλέξτε τη θέση της ελάχιστης θερμοκρασίας (MIN) με τον διακόπτη επιλογής θερμοκρασίας.
- ♦ Αποσυνδέστε τη συσκευή από το ηλεκτρικό δίκτυο.
- ♦ Αδειάστε τη δεξαμενή νερού.
- ♦ Καθαρίζετε τη συσκευή.

Πρακτικές συμβουλές:

- ♦ Ταξινομήστε τα ρούχα σε ομάδες ανά θερμοκρασία σιδερώματος. Η συσκευή θερμαίνεται γρηγορότερα από ότι κρυώνει, κι έτσι, για την αποφυγή ατυχημάτων, για να ελαχιστοποιήσετε την κατανάλωση ενέργειας και να κερδίσετε χρόνο, αρχίστε να σιδερώνετε ρούχα που απαιτούν χαμηλότερες θερμοκρασίες.
- ♦ Σιδερώστε τα ρούχα από καθαρό μαλλί (100 % μαλλί) με ατμό. Επιλέξτε υψηλή θερμοκρασία ατμού και τοποθετήστε ένα στεγνό βαμβάκερο πανί ανάμεσα στην πλάκα του σίδηρου και το ρούχο.

Θερμική προστασία ασφαλείας:

- ♦ Η συσκευή διαθέτει θερμική διάταξη ασφαλείας που προστατεύει τη συσκευή από τυχόν υπερθέρμανση.

ΚΑΘΑΡΙΟΤΗΤΑ

- ♦ Αποσυνδέστε τη συσκευή από το ρεύμα και αφήστε τη να κρυώσει πριν πραγματοποιήσετε οποιαδήποτε διαδικασία καθαρισμού.
- ♦ Καθαρίστε τη συσκευή με ένα υγρό πανί, εμποτισμένο με μερικές σταγόνες απορρυπαντικού.
- ♦ Μη χρησιμοποιείται διαλυτικά ούτε προϊόντα με όξινο ή αλκαλικό παράγοντα pH, όπως η χλωρίνη, ούτε λειαντικά προϊόντα για τον καθαρισμό της συσκευής.
- ♦ Μην εμβαπτίζετε ποτέ τη συσκευή σε νερό ή άλλο υγρό, ούτε να τη βάζετε κάτω από τη βρύση.
- ♦ Σημείωση: Οι ζημιές που προκαλούνται από επικαθίσεις αλάτων, δεν καλύπτονται από την εγγύηση.

Αντιμετώπιση των επικαθίσεων αλάτων:

- ♦ Για την τέλεια λειτουργία της συσκευής, αυτή πρέπει να μην έχει επικαθίσεις αλάτων ή μαγνησίου που προέρχονται από τη χρήση πολύ σκληρών νερών.
- ♦ Για την αποφυγή αυτού του είδους προβλημάτων, συνιστάται η χρήση αποσταγμένου νερού.
- ♦ Για την αποφυγή αυτού του είδους προβλημάτων συνιστάται η χρήση νερού με χαμηλό ποσοστό μετατροπής αλάτων ή μαγνησίου σε ανόργανες ουσίες.

- ♦ Σε κάθε περίπτωση, αν δεν είναι δυνατή η χρήση του είδους νερού που προτείνεται παραπάνω, θα πρέπει περιοδικά να προβαίνετε σε απασβέστωση της συσκευής με μια περιοδικότητα:
- ♦ κάθε 6 εβδομάδες, αν το νερό είναι «πολύ σκληρό».
- ♦ κάθε 12 εβδομάδες, αν το νερό είναι «σκληρό».
- ♦ Για να γίνει αυτό, προτείνουμε τη χρήση ειδικού προϊόντος, το οποίο πωλείται σε εξειδικευμένα καταστήματα και εγκεκριμένα γραφεία επισκευών.
- ♦ Προς τούτο, θα πρέπει να χρησιμοποιείτε ένα προϊόν κατά των αλάτων, ειδικά για αυτό το είδος συσκευής.
- ♦ Δεν συνιστώνται οικιακές λύσεις, όπως το ξύδι.

ΠΡΟΒΛΗΜΑΤΑ ΚΑΙ ΕΠΙΣΚΕΥΕΣ

- ♦ Σε περίπτωση βλάβης, μεταφέρετε τη συσκευή σε εγκεκριμένη υπηρεσία τεχνικής βοήθειας. Μην προσπαθήσετε να την αποσυναρμολογήσετε ή να την επισκευάσετε μόνος σας γιατί μπορεί να εκτεθείτε σε κίνδυνο.

Για προϊόντα της Ευρωπαϊκής Ένωσης και/ή σε περίπτωση που αυτό απαιτεί η νομοθεσία στη χώρα προέλευσης:**Οικολογία και ανακυκλωσιμότητα του προϊόντος**

- ♦ Τα υλικά συσκευασίας αυτής της συσκευής έχουν ενταχθεί σε σύστημα αποκομιδής, ταξινόμησης και ανακύκλωσης συσκευασιών. Αν θέλετε να απαλλαγείτε από αυτά τα υλικά, μπορείτε να χρησιμοποιήσετε τους δημόσιους κάδους που ενδείκνυνται για κάθε είδος υλικού.
- ♦ Το προϊόν δεν περιέχει συγκεντρώσεις ουσιών που μπορούν να θεωρηθούν επιζήμιες για το περιβάλλον.



Αυτό το σύμβολο σημαίνει ότι εάν θέλετε να απαλλαγείτε από το προϊόν, όταν έχει ολοκληρωθεί ο κύκλος ζωής του, οφείλετε να το εναποθέσετε, με τα κατάλληλα μέσα, στα χέρια ενός διαχειριστή αποβλήτων, εγκεκριμένου για την επιλεκτική συλλογή αποβλήτων ειδών ηλεκτρικού και ηλεκτρονικού εξοπλισμού (ΑΗΗΕ).

Το παρόν προϊόν συμμορφώνεται με την οδηγία 2014/35/EU χαμηλής τάσης, με την οδηγία 2014/30/EU για την ηλεκτρομαγνητική συμβατότητα, με την οδηγία 2011/65/EU

για τον περιορισμό της χρήσης ορισμένων επικίνδυνων ουσιών σε ηλεκτρικό και ηλεκτρονικό εξοπλισμό και με την οδηγία 2009/125/EC για τις απαιτήσεις οικολογικού σχεδιασμού όσον αφορά τα συνδεδεμένα με την ενέργεια προϊόντα.

ΕΓΓΥΗΣΗ ΚΑΙ ΤΕΧΝΙΚΗ ΥΠΟΣΤΗΡΙΞΗ

Το παρόν προϊόν αναγνωρίζεται και προστατεύεται από τη νόμιμη εγγύηση συμμόρφωσης προς την ισχύουσα νομοθεσία. Για να διεκδικήσετε τα δικαιώματά ή συμφέροντά σας πρέπει να απευθυνθείτε σε οποιοδήποτε από τα επίσημα γραφεία μας τεχνικής υποστήριξης.

Για να βρείτε το πιο κοντινό σε εσάς, ανατρέξτε στην ιστοσελίδα: <http://www.2helpu.com/>.

Μπορείτε επίσης να ζητήσετε πληροφορίες, επικοινωνώντας μαζί μας (συμβουλευτείτε την τελευταία σελίδα του εγχειριδίου).

Μπορείτε να «κατεβάσετε» από το διαδίκτυο το παρόν εγχειρίδιο οδηγιών και τις σχετικές ενημερώσεις του στο <http://www.2helpu.com/>.

Паровая станция BXSS2400E

Уважаемый клиент!

Благодарим вас за выбор прибора торговой марки BLACK + DECKER.

Он выполнен с применением передовых технологий, имеет элегантный дизайн, надежную конструкцию и превышает наиболее требовательные стандарты качества, что обеспечит полное соответствие вашим требованиям и продолжительный срок службы.

Внимательно прочтите эту инструкцию перед включением электроприбора и сохраните ее для использования в будущем. Ненадлежащее соблюдение этой инструкции может быть причиной несчастного случая.

ИНСТРУКЦИЯ ПО ТЕХНИКЕ БЕЗОПАСНОСТИ

- ◆ Чтобы использовать прибор, его нужно установить на ровную и устойчивую поверхность.
- ◆ Когда прибор поставлен на основание, убедитесь, что поверхность, на которой он стоит, устойчива.
- ◆ Никогда не оставляйте прибор без присмотра, если он подключен к сети.
- ◆ Не допускается использовать прибор после падения на пол, если на нем имеются видимые следы повреждений или протечка.
- ◆  Температура поверхности включенного электроприбора может быть очень горячей.
- ◆ Поврежденный сетевой шнур подлежит замене в авторизованном сервисном центре. Не допускается разбирать или ремонтировать прибор, так как это небезопасно.
- ◆ Этот прибор предназначен только для домашнего, а не профессионального или промышленного использования.
- ◆ Данное устройство может использоваться детьми старше 8 лет, лицами с ограниченными физическими, сенсорными или умственными возможностями, а также лицами, не обладающими соответствующим опытом или знаниями, только под присмотром или после проведения инструктажа по безопасному использованию устройства и с пониманием связанных с ним опасностей.
- ◆ Не допускайте контакта детей младше 8 лет с утюгом и сетевым шнуром, если прибор включен, а также в процессе его охлаждения.
- ◆ Не оставляйте прибор без присмотра подключенным к сети;
- ◆ Дети не должны выполнять чистку или ухаживать за прибором без присмотра старших;
- ◆ Этот прибор не является игрушкой. Необходимо следить за детьми, чтобы они не играли с устройством.

- ◆ Подключите электроприбор к заземленной розетке, рассчитанной на ток не менее 16 ампер.
- ◆ Сетевая вилка должна подходить к розетке. Не допускается вносить изменения в вилку сетевого шнура. Не допускается также использовать переходники для розетки.
- ◆ Не допускается использовать или хранить электроприбор на открытом воздухе.
- ◆ Не оставляйте прибор под дождем или во влажном месте. Если в прибор попадет вода, это может стать причиной поражения электрическим током.
- ◆ Не тяните за шнур питания. Не допускается использовать шнур питания, чтобы поднимать или переносить электроприбор, вынимать вилку из розетки, потянув за шнур.
- ◆ Не накручивайте сетевой шнур на прибор.
- ◆ Не допускается пережимать или сильно сгибать шнур питания.
- ◆ Не допускается, чтобы сетевой шнур свешивался или касался горячих частей прибора.
- ◆ Проверьте состояние шнура питания. Поврежденный или запутанный шнур может быть причиной поражения электрическим током.
- ◆ Не прикасайтесь к вилке влажными руками.
- ◆ Не допускается эксплуатировать электроприбор с поврежденным шнуром или вилкой питания.
- ◆ При любом повреждении корпуса электроприбора немедленно отключите его от сети, чтобы не допустить поражения электрическим током.
- ◆ Не трогайте нагревающиеся части прибора, так как это может вызвать серьезные ожоги.
- ◆ Для того, чтобы антипригарное покрытие сохранялось в хорошем состоянии, не используйте металлические или острые кухонные принадлежности.
- ◆ Соблюдайте указатель уровня MAX. (Fig.1)
- ◆ Отсоедините электроприбор от сети после использования или для его чистки.
- ◆ Храните этот прибор вне досягаемости от детей и/или лиц с ограниченными физическими, сенсорными или умственными возможностями, или же тех, кто не знаком с правилами его использования.
- ◆ Не допускается хранить и перевозить электроприбор в горячем состоянии.
- ◆ Если вы оставляете утюжок на подставке при максимальной температуре на протяжении слишком длительного времени, то это может привести к изменению цвета прибора, что не повлияет на правильность работы прибора.
- ◆ Для правильной работы прибора сохраняйте подошву прибора в должном состоянии: не используйте прибор на металлических областях (металлические части гладильной доски, пуговицы, молнии, и т.д.)
- ◆ Рекомендуется использовать дистиллированную воду, особенно, если там, где вы находитесь, вода содержит глину или если она жесткая (содержит известь или магний).
- ◆ Перед включением прибора убедитесь, что крышка закрыта должным образом.
- ◆ Не оставляйте включенный электроприбор без присмотра. Это сохранит электроэнергию и продлит срок его службы.
- ◆ Ни в коем случае не оставляйте работающий прибор лежащим на поверхности.
- ◆ Не прикасайтесь рабочей поверхностью утюга к телу или к животным.
- ◆ Не используйте прибор для сушки тканей.
- ◆ установите термостат в минимальное (MIN) положение. Это не означает, что электроприбор будет полностью выключен.

Использование и уход:

- ◆ Перед каждым использованием полностью разворачивайте сетевую кабель.
- ◆ Не используйте прибор, если его составляющие или насадки не установлены должным образом.
- ◆ Не используйте прибор с неисправными насадками. Их следует немедленно заменить.
- ◆ не допускается, чтобы прибор работал без загрузки;
- ◆ Не включайте прибор без воды.
- ◆ не используйте электроприбор, если какой-либо из выключателей питания неисправен.
- ◆ Для перемещения прибора используйте ручку/и для переноски.
- ◆ Не допускается использовать прибор в наклонном положении;
- ◆ Не переворачивайте прибор, если он используется или подключен к сети.

Сервисное обслуживание:

- ◆ Ремонтировать прибор разрешается только квалифицированным специалистам с использованием только оригинальных запасных частей.
- ◆ Любое неправильное использование или несоблюдение инструкций автоматически приводит к аннулированию гарантии и снятию ответственности производителя.

ОПИСАНИЕ

- 1 Крышка водоприемника
- 2 Резервуар с водой
- 3 Кнопка подачи пара
- 4 Регулятор подачи пара
- 5 Индикатор температуры
- 6 Дискковый регулятор температуры
- 7 Утюг
- 8 Станция
- 9 Крышка самоочистки
- 10 Соединительный кабель
- 11 Кабель электропитания
- 12 Индикатор готовности подачи пара
- 13 Кнопка включения
- 14 Индикатор низкого уровня воды
- 15 Камера резервуара для воды
- 16 Зажим для хранения шнура

ИНСТРУКЦИЯ ПО ЭКСПЛУАТАЦИИ УСТАНОВКА

- ◆ Выньте прибор из коробки и снимите весь упаковочный материал. Для обеспечения достаточной вентиляции расстояние между станцией и стеной или другими предметами должно составлять не менее 15 см позади и 15 см по бокам прибора.

КОМПОНЕНТЫ ПРИБОРА

- ◆ Поставьте прибор на устойчивую и термостойкую поверхность
- ◆ Открутите резервуар.
- ◆ Заполните его водопроводной или деминерализованной водой.
- ◆ Вставьте вилку в розетку и включите прибор.
- ◆ Подождите, пока не загорится индикатор нагрева.
- ◆ Включите утюг, нажав кнопку on/off, которая станет светиться; индикатор работы утюга также засветится.
- ◆ Отрегулируйте температуру на дискковом регуляторе в соответствии с типом ткани, которую вы хотите погладить.

Примечание: Если вы хотите использовать функцию глажения с паром, мы рекомендуем вам установить температурный диск на значение MAX. Когда индикатор работы утюга погаснет, прибор будет готов к работе.

Примечание: Во время работы индикатор работы утюга будет периодически включаться и выключаться, это нормально.

- ◆ Отрегулируйте поток пара с помощью дисккового регулятора температуры. Чтобы струя пара вышла, нажмите кнопку подачи пара. Для непрерывной подачи пара используйте рукоятку непрерывной подачи пара. Если пар перестал выходить, возможно, что в резервуаре больше не осталось воды.

Отпаривание ткани

- ◆ Следуйте разделу "ИНСТРУКЦИИ"
 - ◆ Расположите утюг вертикально, как минимум на расстоянии 20-30 см от занавесок или ткани, которую вы хотите отпарить, затем нажмите кнопку подачи пара и круговыми движениями отпарьте ткань.
 - ◆ не превышайте температуру, указанную на ярлычке одежды.
 - температура для синтетических тканей (полиэстер, нейлон...);
 - температура для шелка, шерсти;
 - температура для хлопка
- Максимальная температура для льна.
- ◆ если ткань имеет сложный состав, установите температуру для наиболее чувствительных волокон. (Если, например, ткань содержит 60 % полиэстера и 40 % хлопка, установите температуру, как для полиэстера).
 - ◆ Примечание: будьте очень внимательны относительно информации на этикетке для одежды, используя этот режим глажения.

Сухое глажение (без пара)

- ◆ Поместите прибор на устойчивую и термостойкую поверхность.
- ◆ Включите утюг, нажав кнопку on/off, которая станет светиться; индикатор работы утюга также засветится.
- ◆ Отрегулируйте температуру на дискковом регуляторе в соответствии с типом ткани, которую вы хотите погладить.
- ◆ Когда индикатор работы утюга погаснет, прибор будет готов к работе.

После использования:

- ◆ Установите минимальную (MIN) температуру термостата.
- ◆ Отключите прибор от сети.

- ◆ Удалите воду из резервуара.
- ◆ Очистите прибор.

Практические рекомендации по использованию:

- ◆ Распределите одежду на группы в соответствии с температурой для глажения. Прибор нагревается быстрее, чем охлаждается, поэтому, чтобы избежать несчастных случаев, уменьшите потребление энергии и оптимизировать время работы, рекомендуется начать с глажения вещей, которые требуют низкой температуры глажения, а затем гладить те, для которых необходима более высокая температура.
- ◆ Чистощерстяные ткани (100 %) можно гладить при помощи функции подачи пара. Выберите самую высокую температуру пара и постелите хлопчатобумажную ткань между металлической поверхностью утюга и одеждой.

Тепловая защита и безопасность:

- ◆ Прибор оснащен защитным устройством, которое защищает его от перегрева.

ОЧИСТКА

- ◆ Отсоедините прибор от сети после использования, чтобы он остыл перед очисткой.
- ◆ Очистите прибор, используя влажную ткань и несколько капель чистой жидкости, и вытрите его насухо.
- ◆ Не допускается использовать растворители или продукты на основе кислоты или с высоким уровнем pH, например, отбеливатель, а также абразивные чистящие вещества.
- ◆ Не помещайте электроприбор в воду или иную жидкость, а также под струю воды.
- ◆ Примечание: Возможные работы по ремонту прибора в случае повреждения или неисправности, вызванной образованием накипи, не покрываются данной гарантией.

Очистка отложений:

- ◆ для правильной работы в чайнике не должно быть отложений и накипи, которые образуются от использования с жесткой водой;
- ◆ Чтобы избежать этих проблем, рекомендуется использовать дистиллированную воду.
- ◆ Чтобы предупредить образование накипи рекомен-

дуется использовать воду с низким содержанием минералов.

- ◆ В противном случае, если нет возможности использовать такую воду, рекомендуется периодически удалять накипь.

Каждые 6 недель, если вода очень жесткая.

Каждые 12 недель, если вода жесткая.

- ◆ Чтобы сделать это, рекомендуется использовать специальное средство для таких приборов, которое можно найти в специализированных магазинах и уполномоченных технических центрах.
- ◆ для удаления накипи нужно использовать специальное средство;
- ◆ Использовать домашние средства, такие как уксус, не рекомендуется.

НЕИСПРАВНОСТИ И РЕМОНТ

- ◆ В случае неисправности отнесите электроприбор в сервисный центр. Не пытайтесь самостоятельно ремонтировать электроприбор — это может быть опасно.

Для изделий в версии ЕС и/или, если этого требует законодательство в вашей стране:

Экология и вторичное использование

- ◆ Материалы упаковки прибора принимаются системой сбора и сортировки материалов для вторичного их использования. Для утилизации используйте бытовые контейнеры для каждого типа мусора.
- ◆ В изделии нет веществ в концентрациях, которые считаются вредными для окружающей среды.



Этот значок означает, что после окончания срока службы для утилизации электроприбора отнесите его в пункт сбора электрических и электронных отходов (WEEE).

Этот прибор выполнен в соответствии с Директивой по низковольтному оборудованию 2014/35/EU, Директивой по электромагнитной совместимости 2014/30/EU, Директивой 2011/65/EU, ограничивающей использование некоторых опасных веществ в электрическом и электронном оборудовании, а также Директивой 2009/125/EC по экологическим требованиям к изделиям, потребляющим энергию.

ГАРАНТИЯ И ТЕХНИЧЕСКАЯ ПОДДЕРЖКА

Этот продукт защищен юридической гарантией в соответствии с действующим законодательством. Чтобы обеспечить соблюдение ваших прав или интересов, вы должны обратиться в любую из наших официальных служб по технической поддержке клиентов. Вы можете найти ближайшие из центров, пройдя по следующей веб-ссылке: <http://www.2helpu.com/> Вы также можете запросить соответствующую информацию, связавшись с нами (см. последнюю страницу руководства). Вы можете скачать это руководство и обновления к нему по адресу <http://www.2helpu.com/>

Stație de abur BXSS2400E

Stimate client,

Vă mulțumim că ați ales să cumpărați un produs marca BLACK + DECKER.

Datorită tehnologiei sale, designului și modului de funcționare, precum și faptului că depășește cele mai stricte standarde de calitate, se poate garanta o utilizare complet satisfăcătoare și de lungă durată a produsului.

Înainte de a porni aparatul, citiți cu atenție aceste instrucțiuni și păstrați-le pentru a le putea consulta în viitor. Nerespectarea acestor instrucțiuni poate provoca un accident.

RECOMANDĂRI ȘI AVERTIZĂRI PRIVIND SIGURANȚA

- ◆ Aparatul trebuie utilizat și amplasat pe o suprafață plană și stabilă.
- ◆ Când aparatul este plasat pe suportul său, verificați ca suprafața pe care stă să fie stabilă.
- ◆ Nu lăsați aparatul nesupravegheat atunci când acesta este conectat la rețeaua de energie electrică.
- ◆ Nu utilizați aparatul dacă a căzut, dacă există semne vizibile de defecțiune sau dacă prezintă scurgeri.
- ◆  Temperatura suprafețelor accesibile poate fi ridicată în timpul folosirii aparatului.
- ◆ În cazul în care conexiunea la rețeaua de alimentare a fost avariată, aceasta trebuie înlocuită, iar aparatul trebuie dus la un service de asistență tehnică autorizat. Nu încercați să dezamblați sau să reparați aparatul pe cont propriu, pentru a evita pericolele.
- ◆ Acest aparat este destinat exclusiv uzului casnic, nu profesional sau industrial.
- ◆ Acest aparat poate fi utilizat de către copiii cu vârsta de peste 8 ani, precum și de către persoanele ce au o capacitate fizică, senzorială sau mentală redusă sau fără experiență și cunoștințe, doar dacă aceștia sunt sub supraveghere sau au fost instruiți în legătură cu utilizarea aparatului în condiții de siguranță și înțeleg eventualele pericole.
- ◆ Nu lăsați fierul de călcat și cablul său de alimentare la îndemâna copiilor cu vârsta sub 8 ani atunci când este pornit sau se răcește
- ◆ Nu lăsați aparatul nesupravegheat atunci când acesta este conectat la rețeaua de energie electrică.
- ◆ Curățarea și întreținerea nu trebuie efectuate de copii fără supraveghere.
- ◆ Acest aparat nu este o jucărie. Copiii trebuie supravegheați, pentru a vă asigura că nu se joacă cu aparatul.
- ◆ Conectați aparatul la o priză de minim 16 amperi.
- ◆ Ștecărul aparatului trebuie să intre corect în priză. Nu modificați ștecărul. Nu utilizați adaptoare pentru ștechere.
- ◆ Nu utilizați și nici nu depozitați aparatul în exterior.
- ◆ Nu lăsați aparatul în ploaie sau expus la umezeală. În

cazul în care se infiltrează apă în interiorul aparatului, riscul de electrocutare va crește.

- ◆ Nu forțați cablul de alimentare. Nu utilizați niciodată cablul de alimentare pentru a ridica, transporta sau deconecta aparatul.
- ◆ Nu înfășurați cablul electric în jurul aparatului.
- ◆ Nu prindeți cu cleme și nu pliați cablul de alimentare.
- ◆ Nu permiteți cablului de alimentare să atârne sau să intre în contact cu suprafețele fierbinți ale aparatului.
- ◆ Verificați starea cablului de alimentare. Cablurile deteriorate sau încurcate măresc riscul de electrocutare.
- ◆ Nu atingeți ștecherul cu mâinile ude.
- ◆ Nu utilizați aparatul dacă acesta are ștecărul sau cablul de alimentare deteriorat.
- ◆ Dacă una din părțile carcasi aparatului se rupe sau este deteriorată, deconectați imediat aparatul de la rețea, pentru a preveni posibilitatea unui șoc electric.
- ◆ Nu atingeți părțile încălzite ale aparatului, deoarece ele vă pot produce arsuri grave.

Utilizare și îngrijire:

- ◆ Desfășurați complet cablul de alimentare al aparatului înainte de fiecare utilizare.
- ◆ Nu utilizați aparatul dacă piesele sau accesoriile nu sunt montate în mod corespunzător.
- ◆ Nu utilizați aparatul dacă accesoriile atașate acestuia sunt defecte. Înlocuiți-le imediat.
- ◆ Nu folosiți aparatul dacă este gol.
- ◆ Nu porniți aparatul fără să aibă apă.
- ◆ Nu utilizați aparatul dacă oricare dintre butoane nu funcționează:
- ◆ Utilizați mânerul/mânerurile aparatului pentru a-l muta.
- ◆ Nu utilizați aparatul dacă este înclinat și nu îl răsturnați.
- ◆ Nu răsturnați aparatul în timpul utilizării sau dacă este conectat la rețeaua de alimentare.
- ◆ Pentru a menține tratamentul antiaderent în stare bună, nu utilizați ustensile metalice sau ascuțite.
- ◆ Respectați indicația de nivel MAX. (Fig.1)
- ◆ Deconectați aparatul de la rețeaua de alimentare atunci când nu îl utilizați și înainte de a-l curăța.
- ◆ Depozitați aparatul într-un loc care să nu fie la îndemâna copiilor și/sau a persoanelor cu capacități fizice, senzoriale sau mentale reduse, ori care nu au experiența sau cunoștințele necesare.
- ◆ Nu depozitați și nici nu transportați aparatul dacă este încă fierbinte.
- ◆ Păstrarea fierului în suportul carcasi sale la temperatură maximă o vreme prea îndelungată, poate cauza schimbarea culorii acestuia, însă acest lucru nu va

afecta modul corect de funcționare a aparatului.

- ◆ Pentru o operare corectă, păstrați talpa fierului în condiții corespunzătoare, nu operați asupra obiectelor metalice (părțile metalice ale mesei de călcat, nasturi, fermoare, etc.)
- ◆ Este recomandat să utilizați apă distilată, mai ales dacă apa din zona dvs. conține argilă sau dacă este „dură” (conține calcar sau magneziu).
- ◆ Capacul trebuie să fie închis în mod corespunzător înainte de a porni aparatul.
- ◆ Nu lăsați niciodată aparatul conectat și nesupravegheat dacă nu este utilizat. Astfel se economisește energie și se prelungeste durata de viață a aparatului.
- ◆ Nu puneți niciodată aparatul pe o suprafață în timpul utilizării.
- ◆ Nu utilizați aparatul pe vreo porțiune a corpului unei persoane sau unui animal.
- ◆ Nu utilizați aparatul pentru a usca articole textile de nici un tip.
- ◆ Răsuciți butonul termostatului la setarea minimă (MIN). Aceasta nu înseamnă că aparatul este oprit permanent.

Service:

- ◆ Asigurați-vă că lucrările de întreținere ale aparatului sunt efectuate doar de personal calificat și că sunt utilizate doar piese de schimb și accesorii originale pentru înlocuirea pieselor/accesoriilor existente.
- ◆ Orice utilizare necorespunzătoare sau nerespectare a instrucțiunilor determină garanția și responsabilitățile producătorului să devină nule și neavenite.

DESCRIERE

- 1 Capac admisie apă
- 2 Rezervor de apă
- 3 Butoane pentru aburi
- 4 Declanșator abur
- 5 Lumină pilot pentru temperatură
- 6 Buton rotativ pentru controlul temperaturii
- 7 Fier de călcat
- 8 Stație
- 9 Capac pentru curățare automată
- 10 Cablu de interconectare
- 11 Cablu de alimentare
- 12 Indicator al nivelului de pregătire al aburului
- 13 Comutator
- 14 Indicator luminos inferior pentru nivelul de apă

- 15 Dispozitiv de blocare a rezervorului de apă
- 16 Clemă pentru depozitarea cablului

INSTRUCȚIUNI DE UTILIZARE INSTALARE

Scoateți dispozitivul din cutie și îndepărtați ambalajul. Pentru a asigura o ventilație suficientă, distanța dintre fierul de călcat și perete sau alte obiecte trebuie să fie de cel puțin 15 cm în partea din spate și 15 cm în lateral.

COMPONENTELE DISPOZITIVULUI

- ◆ Așezați dispozitivul pe o suprafață stabilă și termorezistentă
- ◆ Deșurubați rezervorul
- ◆ Umpleți cu apă de la robinet sau apă demineralizată.
- ◆ Introduceți ștecărul în priză și apăsați comutatorul.
- ◆ Așteptați până când indicatorul de funcționare a boilerului se aprinde.
- ◆ Porniți fierul de călcat apăsând butonul de pornire/oprire care se va aprinde; indicatorul luminos de funcționare a fierului se va aprinde, de asemenea.
- ◆ Ajustați butonul rotativ pentru temperatură în funcție de tipul de țesătură pe care alegeți să îl călcați.
Notă: dacă doriți să folosiți călcarea cu aburi, vă recomandăm să reglați butonul rotativ pentru temperatură la poziția MAX.
Atunci când indicatorul luminos de funcționare a fierului de călcat se stinge, dispozitivul va fi gata de utilizare.
Notă: pe durata întregii perioade de funcționare, indicatorul luminos de funcționare a fierului de călcat se va aprinde și se va stinge la intervale de timp neregulate, acest lucru este normal.
- ◆ Ajustați jetul de abur prin rotirea butonului rotativ pentru temperatura aburului.
Pentru ca fierul să emită un jet de abur, apăsați butonul pentru aburi.
Pentru a obține un jet continuu de abur, utilizați maneta pentru abur continuu. Dacă fierul nu mai emite aburi, se datorează probabil faptului că nu mai există apă în rezervor.

Călcare cu aburi a țesăturilor

- ◆ Urmați „INSTRUCȚIUNILE”
- ◆ Așezați fierul de călcat în poziție verticală la o distanță minimă de 20-30 cm de perdele sau țesături și apăsați butonul pentru aburi, apoi călcați cu aburi țesăturile cu mișcări circulare.
- ◆ Nu utilizați temperaturi mai mari decât cele indicate pe

hainele care urmează să fie călcate.

- Temperatură pentru fibre sintetice (poliester, nylon...).
- Temperatură pentru mătase, lână.
- Temperatură pentru bumbac
- ◆ Max Temperatură maximă pentru in.
- ◆ Dacă hainele au diverse tipuri de fibre, selectați temperatura pentru fibra care necesită cea mai scăzută valoare. (De exemplu, selectați temperatura de poliester pentru un articol fabricat din 60% poliester și 40% bumbac).
- ◆ Notă: fiți foarte atenți/ă la compatibilitatea etichetei țesăturii cu acest tip de tratament.

Călcare uscată (fără aburi)

- ◆ Așezați dispozitivul pe o suprafață stabilă și termorezistentă.
- ◆ Porniți fierul de călcat apăsând butonul de pornire/oprire care se va aprinde, indicatorul luminos de funcționare a fierului se va aprinde, de asemenea.
- ◆ Ajustați butonul rotativ pentru temperatură în funcție de tipul de țesătură pe care doriți să îl călcați.
- ◆ Atunci când indicatorul luminos de funcționare a fierului de călcat se stinge, dispozitivul va fi gata de utilizare.

După ce ați terminat de utilizat aparatul:

- ◆ Selectați poziția minimă (MIN) utilizând termostatul.
- ◆ Deconectați aparatul de la rețeaua de alimentare.
- ◆ Eliminați apa din aparat.
- ◆ Curățați aparatul.

Recomandări practice:

- ◆ Clasificați articolele de îmbrăcăminte în grupuri în funcție de temperatura de călcare. Aparatul se încălzește mai rapid decât se răcește, prin urmare, pentru a evita accidentele, minimizeza consumul de energie și optimizeza timpul, este recomandat să începeți să călcați articole care necesită o temperatură mai joasă și să avansați la cele care necesită o temperatură mai ridicată.
- ◆ Țesăturile din lână pură (100 %) pot fi călcate cu fierul de călcat setat pe aburi. Selectați o temperatură ridicată pentru aburi și puneți o pânză din bumbac între suprafața metalică a fierului și îmbrăcăminte.

Protector termic de siguranță:

- ◆ Aparatul are un dispozitiv de siguranță care previne supraîncălzirea sa.

CURĂȚARE

- ◆ Deconectați aparatul de la sursa de alimentare și lăsați-l să se răcească înainte de a-l curăța.
- ◆ Curățați aparatul cu o cârpă umedă și câteva picături de detergent lichid, apoi uscați-l.
- ◆ Nu utilizați solvenți sau produse cu pH acid sau bazic, precum înălbitori sau produse abrazive, pentru curățarea aparatului.
- ◆ Nu scufundați niciodată aparatul în apă sau în orice alt lichid și nu lăsați apa să curgă pe acesta.
- ◆ Notă: eventualele operațiuni de reparare pentru deteriorări sau defecțiuni cauzate de formarea de calcar nu intră sub incidența garanției.

Tratarea depunerilor de calcar:

- ◆ Pentru ca aparatul să funcționeze corect, trebuie menținut fără depunerile de calcar sau magneziu create prin folosirea apei dure.
- ◆ Pentru a evita acest tip de problemă, este recomandat să utilizați apă distilată.
- ◆ Pentru a preveni acest tip de problemă, noi recomandăm utilizarea apei cu conținut scăzut de calcar sau magneziu.
- ◆ Totuși, dacă nu puteți utiliza tipul de apă recomandat mai sus, trebuie să îndepărtați periodic depunerile de calcar de pe aparat:

La fiecare 6 săptămâni dacă apa este „foarte dură”.

La fiecare 12 săptămâni dacă apa este „dură”.

- ◆ Pentru a face aceasta, recomandăm utilizarea produsului specific pentru acest gen de aparat, care poate fi găsit în magazinele specializate și în atelierelor service autorizate.
- ◆ Un produs anticalcar specific trebuie utilizat la acest tip de aparat.
- ◆ Soluțiile improvizate nu sunt recomandate pentru detartraj acestui aparat, de exemplu utilizarea oțetului.

ANOMALII ȘI REPARAȚII

- ◆ Duceți aparatul la un service de asistență tehnică autorizat, dacă produsul este deteriorat sau apar alte probleme. Nu încercați să demontați sau să reparați singur aparatul, deoarece poate fi periculos.

Pentru versiunile UE ale produsului și/sau în cazul în care este obligatoriu în țara dvs.:

Ecologie și reciclarea produsului

- ◆ Materialele din care este alcătuit ambalajul acestui produs sunt incluse într-un sistem de colectare, clasificare și reciclare. Dacă doriți să le eliminați, utilizați pubelele publice corespunzătoare fiecărui tip de material.
- ◆ Produsul nu conține substanțe în concentrații care ar putea fi considerate dăunătoare pentru mediu.



Acest simbol înseamnă că, în cazul în care doriți să aruncați aparatul la încheierea duratei de funcționare, trebuie să îl duceți la un centru de colectare a deșeurilor autorizat, pentru colectarea selectivă a Deșeurilor provenite de la Echipamente Electrice și Electronice (DEEE).

Acest aparat respectă Directiva 2014/35/EU cu privire la echipamentele electrice destinate utilizării în cadrul unor anumite limite de tensiune, Directiva 2014/30/EU cu privire la compatibilitatea electromagnetică, Directiva 2011/65/EU privind restricțiile de utilizare a anumitor substanțe periculoase în echipamentele electrice și electronice și Directiva 2009/125/EC de instituire a unui cadru pentru stabilirea cerințelor în materie de proiectare ecologică aplicabile produselor cu impact energetic.

GARANȚIE ȘI ASISTENȚĂ TEHNICĂ

Acest produs beneficiază de recunoașterea și protecția garanției legale în conformitate cu legislația în vigoare. Pentru a vă exercita drepturile sau interesele, trebuie să vă adresați unuia dintre service-urile noastre oficiale de asistență tehnică.

Puteți găsi cel mai apropiat serviciu de asistență tehnică accesând următorul link web: <http://www.2helpu.com/>.

De asemenea, puteți solicita informații conexe, contactând-ne (consultați ultima pagină a manualului).

Puteți descărca acest manual de instrucțiuni și actualizările sale la <http://www.2helpu.com/>.

Център за гладене BXSS2400E

Уважаеми клиенти,

Благодарим Ви, че закупихте електроуред с марката BLACK + DECKER.

Неговата технология, дизайн и функционалност, наред с факта, че надвишава и най-стриктните норми за качество, ще Ви доставят дълготрайно и пълно удовлетворение.

Моля, прочетете внимателно тази брошура, преди да пуснете уреда в действие, като я запазите за по-нататъшни справки. Неспазването на указанията може да доведе до злополука.

СЪВЕТИ И ПРЕДУПРЕЖДЕНИЯ ЗА БЕЗОПАСНОСТ.

- ◆ Поставете уреда върху стабилна, хоризонтална и равна повърхност.
 - ◆ При поставяне на уреда върху неговата основа, подсигурете се, че повърхността, върху която се поставя основата е стабилна.
 - ◆ Моля, не оставяйте уреда без надзор, докато е включен в електрозахранващата мрежа.
 - ◆ Забранено е използването на уреда, ако същият е паднал, ако има явни признаци за понесени щети, или при наличие на теч.
 - ◆  По време на използването на уреда температурата на достъпната повърхност може да се окаже висока.
 - ◆ Ако захранващият кабел е повреден, следва да бъде подменен.
- ◆ Отнесете уреда в оторизиран сервиз за техническо обслужване. Не се опитвайте да го разглобите или ремонтирате; това може да се окаже опасно.
 - ◆ Този уред е предназначен единствено за битови нужди, не за професионална нито промишлена употреба.
 - ◆ Уредът може да бъде използван от хора, неумеещи да боравят с този вид продукти, хора с физически увреждания или деца над 8 години, но само и единствено ако се намират под надзора на някой възрастен човек или ако предварително им е обяснено как безопасно да използват уреда, а също и ако разбират наличните рискове.
 - ◆ Когато уредът се намира под напрежение или докато изстива, моля дръжте - и него, и неговия кабел - извън достъпа на деца под 8 годишна възраст.
 - ◆ Моля, не оставяйте уреда без надзор, докато е включен в електрозахранващата мрежа.
 - ◆ Почистването и поддръжката на ютията не може да се извършва от деца без надзор.
 - ◆ Уредът не е играчка. Децата следва да се намират под надзор, така че да не си играят с уреда.

- ◆ Включете уреда в заземен източник на електрически ток, издържащ 16 ампера.
- ◆ Щепселът на устройството за зареждане на батерии трябва да съпада по вид с електрическия контакт. В никакъв случай не променяйте вида на щепсела. Не използвайте адаптори за щепсела.
- ◆ Не използвайте и не съхранявайте уреда на открито.
- ◆ Не излагайте уреда на дъжд и влага. Водата, проникнала в уреда повишава риска от токов удар.
- ◆ Не дърпайте захранващия кабел на уреда. В никакъв случай не използвайте електрическия кабел за повдигане, пренасяне или изключване на апарата.
- ◆ В никакъв случай не увивайте кабела около уреда.
- ◆ Не пробивайте или прегъвайте захранващия кабел на уреда.
- ◆ Не допускайте електрическият кабел да виси или да се допира до горещите повърхности на уреда.
- ◆ Проверявайте за състоянието на електрическия кабел. Повредените или оплетени кабели повишават риска от токов удар.
- ◆ Не пипайте с мокри ръце щепсела за включване в мрежата.
- ◆ Не използвайте уреда при повреден кабел или щепсел.
- ◆ Ако някоя външна част на уреда се повреди, незабавно го изключете от захранващата мрежа, за да предотвратите опасността от електроудар.
- ◆ Не пипайте топли части на уреда, тъй като това може да предизвика сериозни изгаряния.
- ◆ Не надвишавайте максималното ниво MAX. (Fig.1)
- ◆ Изключете уреда, когато не го използвате, или когато се готвите да го почистите.
- ◆ Съхранявайте уреда далеч от досега на деца и/или хора с намалени физически, сензорни или умствени възможности, или такива без опит и знания за боравене с уреда.
- ◆ Не съхранявайте и не пренасяйте уреда, ако не е изстинал напълно.
- ◆ В случай, че ютията бъде оставена за дълго време на своето хранилище, това може да предизвика изменение на последното. Това обстоятелство не оказва влияние върху изправната работа на уреда.
- ◆ С цел изправна работа и поддържане на обувката в добро състояние не прилагайте ютията върху метални предмети (метални части на дъската за гладене, копчета, ципове и т.н.)
- ◆ Препоръчителна е употребата на деминерализирана вода, особено ако водата във Вашия район съдържа глина или пък и твърда, т.е. съдържа калций или магнезий.
- ◆ Преди да пуснете уреда в действие, проверете дали капакът е добре затворен.
- ◆ В никакъв случай не оставяйте без наблюдение уреда, докато е включен. По този начин ще спестите енергия, а също и ще удължите живота на ел. уреда.
- ◆ Не оставяйте уреда включен върху някаква повърхност.
- ◆ Не използвайте уреда върху никоя част от тялото на човек или животно.
- ◆ Не използвайте уреда за подсушаване на каквито и да било дрехи.
- ◆ Завъртете шайбата на термостата на положение "MIN". Това не означава, че ютията е изключена за постоянно.

Използване и поддръжка:

- ◆ Преди всяка употреба, развийте докрай захранващия кабел на уреда.
- ◆ Моля не използвайте уреда, ако компонентите му и приставките не са добре напаснати.
- ◆ Не използвайте уреда при монтирани принадлежности с дефекти. Незабавно ги заменете.
- ◆ Не използвайте уреда, когато е празен.
- ◆ Не пускайте уреда в действие без вода.
- ◆ В никакъв случай не използвайте уреда, ако някой от прекъсвачите е повреден.
- ◆ Използвайте дръжките при пренасяне на уреда.
- ◆ Не използвайте уреда, когато е наклонен или обрънат.
- ◆ Не обръщайте уреда, докато работи или е включен в електрическата мрежа.
- ◆ За да може противозалепващият слой да се съхрани в добро състояние, моля не използвайте метални или остри прибори.

Поддръжка:

- ◆ Уверете се, че поддръжката на уреда се осъществява от специализирани лица, и че, в случай че е необходимо поставянето на резервни части, то тези части са оригинални.
- ◆ Неправилното използване на уреда или неспазването на указанията за работа с него е опасно, анулира гаранцията и освобождава производителя от отговорност.

ОПИСАНИЕ

- 1 Капак на водния контейнер
- 2 Резервоар за вода
- 3 Пулсатор за пароподаване
- 4 Спусък за пароподаване
- 5 Светлинен индикатор температура
- 6 Устройство за управление на температура
- 7 Грил преса
- 8 Станция
- 9 Капак самопочистване
- 10 Интерконекторен кабел
- 11 Захранващ кабел
- 12 Индикатор за готовност пара
- 13 Бутон прекъсвач
- 14 Индикатор за ниско равнище на водата
- 15 Хранилище на водния контейнер
- 16 Скоба за съхранение на кабел

НАЧИН НА УПОТРЕБА МОНТАЖ

Извадете уреда от кашона и отстранете опаковката. С цел достатъчно проветряване поставете ютията на разстояние най-малко 15 cm между задната част и стената и и страничната.

ЧАСТИ

- ◆ Поставете уреда върху равна и топлоустойчива повърхност
- ◆ Извадете контейнера
- ◆ Напълнете го с дестилирана или чешмяна вода.
- ◆ Включете уреда към захранването и включете прекъсвача.
- ◆ Изчакайте, докато светне индикаторът за работен режим на котелчето.
- ◆ Натиснете бутона „включено/изключено“ на ютията. Светлинният индикатор за работен режим на ютията ще светне.
- ◆ Нагласете селектора за температура в зависимост от вида плат, който желаете да гладите.
Бележка: За гладене на пара поставате селектора за температура на „MAX“.
При изгасване на светлинния индикатор за работа уредът е готов за работа.
Бележка: По време на употреба светлинният индикатор за работен режим ще светва и изгасва на

равномерни интервали. Това е нормално.

- ◆ Завъртете селектора за температура на парата, за да нагласите излизането.
Натиснете бутона за пароподаване, за може парната струя да започне да излиза.
- ◆ За непрекъснато пароподаване натиснете лоста за непрекъснато пароподаване. Ако паропотокът спре да излиза, това може би се дължи на това, че контейнерът е празен.

Обработка на тъканите с пара

◆ Следвайте УКАЗАНИЯТА ОТ

- ◆ Поставете ютията в отвесно положение на разстояние най-малко от 20-30 cm от пердетата и тъкани, след което натиснете бутона за пароподаване и започнете да обработвате тъканите с кръгообразни движения.
- ◆ Не използвайте температури по-високи от посочените върху етикета на дрехата/дрехите за гладене.
 - Температура за синтетични тъкани (Полиестер, Найлон и т.н.).
 - Температура за коприна, вълна.
 - Температура за памук.
- Мах температура за лен.

◆ Ако в състава на плата се съдържат различни видове тъкани, трябва да се избере температурата, отговаряща на тъканта, изискваща най-ниска температура. (Например за плат, съдържащ 60 % полиестер и 40 % памук следва да се избере температурата, отговаряща на полиестера).

- ◆ Бележка: Проверете на етиката, дали дрехата може да бъде обработвана по този начин.

Гладене на сухо (без пара)

- ◆ Поставете уреда на равна и топлоустойчива повърхност.
- ◆ Натиснете бутона вкл./изкл. на ютията. Светлинният индикатор на ютията ще светне.
- ◆ Настройте селектора за температура в зависимост от вида тъкан, който желаете да изгладите.
- ◆ Когато светлинният индикатор за работен режим изгасне, това означава, че уредът е готов за използване.

След приключване на работата с уреда:

- ◆ Поставете регулатора на температура на минимум (MIN) посредством контролера за избор на температура.
- ◆ Изключете уреда от захранващата мрежа.
- ◆ Изпразнете водния контейнер.

- ◆ Почистете уреда.

Практически съвети:

- ◆ Разпределете дрехите на групи според температурата на гладене. Уредът загрява по-бързо, отколкото изстива. Ето защо, за да избегнете произшествия и оптимизирате времето си, започнете да гладите дрехите, изискващи по-ниски температури на гладене.
- ◆ Дрехите от чиста вълна (100 % вълна) гладете с пара. Изберете висока температура на парата и поставете суха памучна кърпа между обувката и дрехата.

Механизъм за автоматично изключване при прегряване:

- ◆ Уредът е снабден със защитен механизъм, предпазващ го от всякакъв вид прегряване.

ПОЧИСТВАНЕ

- ◆ Изключете уреда от захранващата мрежа и го оставете да се изстине, преди да започнете да го почиствате.
- ◆ Почистете уреда с влажна кърпа, напоена с няколко капки миещ препарат.
- ◆ За почистването на уреда не използвайте разтворители и препарати с киселинен или основен рН фактор, като белина и абразивни продукти.
- ◆ Не потапяйте уреда във вода или друга течност, нито го поставяйте под крана на чешмата.
- ◆ Бележка: Щетите, предизвикани от образуване на наслагвания не са покрити от гаранцията.

Обработка на котления камък:

- ◆ Уредът работи изправно при условие, че е почистен от котлен камък или магнезий, отложени се в него при използване на силно варовита вода.
- ◆ С цел избягване на този проблем се препоръчва използването на дестилирана вода.
- ◆ За да предотвратите този проблем, Ви препоръчваме да използвате вода с ниско съдържание на варовик или магнезий.
- ◆ Въпреки това, ако не е възможно използването на препоръчания по-горе вид вода, трябва да пристъпите към периодичната обработка на уреда за намаляване на котления камък, с периодичност от:

Всеки 6 седмици, ако водата е "много твърда".

Всеки 12 седмици, ако водата е "твърда".

- ◆ За целта препоръчваме да се използва продукт против котлен камък. Препаратът се продава в специализирани магазини и оторизирани сервиси.
- ◆ За това трябва да използвате антиваровиков препарат специално за този вид уреди.
- ◆ В никакъв случай не препоръчваме използването на домашни решения на проблема, като например използването на оцет.

НЕИЗПРАВНОСТИ И РЕМОНТ

- ◆ В случай на неизправност или друг проблем моля отнесете уреда в оторизиран сервиз за техническо обслужване. Не се опитвайте да го разглобявате или ремонтирате, тъй като това може да се окаже опасно.

За продукти от Европейския Съюз и/или в случай, че така го изисква нормативата във Вашата страна:

Опазване на околната среда и възможност за рециклиране на уреда

- ◆ Опаковъчните материали на уреда са включени в система за събиране, класификация и рециклиране. Ако желаете да се освободите от тях, използвайте обществените контейнери, пригодени за всеки отделен вид материал.
- ◆ В изделието отсъстват концентрации на вещества, които могат да бъдат определени като вредни за околната среда.



Този символ означава, че ако желаете да се освободите от уреда след изтичане на експлоатационният му живот трябва да го предадете по подходящ начин на фирма за преработка на отпадъци, оторизирана за разделно събиране на отпадъци от електрическо и електронно оборудване (ОЕЕО).

Настоящият уред изпълнява Директива 2014/35/EU за ниски напрежения, Директива 2014/30/EU за електромагнитно съответствие и с Директива 2011/65/EU за ограниченията при употреба на някои определени опасни вещества в електрически и електронни апарати и с Директива 2009/125/ЕС за изискванията за екологичен дизайн, приложими към изделия, свързани с енергия.

ГАРАНЦИЯ И ТЕХНИЧЕСКИ СЕРВИЗ

Настоящият продукт има законна гаранция, в съответствие с действащото законодателство. За да упражните правата си на потребител следва да се насочите към някой от нашите оторизирани сервизи.

Най-близкия до Вас сервиз можете да откриете на следния линк: <http://www.2helpu.com/>

Също така, можете да потърсите информация, свързвайки се с нас (вижте на последната страница на наръчника).

Наръчника с указания и неговите осъвременявания можете да свалите на следния <http://www.2helpu.com/>.

België/Belgique	Stanley Black & Decker Belgium BVBA Egide Walschaertsstraat 16 2800 Mechelen	www.blackanddecker.be enduser.BE@SBDinc.com Tel - NL. +32 15 47 37 65 Tel – FR. +32 15 47 37 66
Bulgaria	Stanley Black&Decker Polska Bucharest Branch Phoenicia Business Center Turturelelor Street, No 11A, 6th Floor,Module 15, 3rd District. Bucharest (Romania)	office.bucharest@sbdinc.com Tel. +4021.320.61.04.
Česká Republika	Stanley Black & Decker Czech Republic s.r.o. Chodov Tůrkova 2319/5b 149 00 Praha 4 Česká Republika	www.blackanddecker.cz recepcie@blackanddecker.cz Tel: 261 009 782
Danmark	Stanley Black & Decker Denmark Roskildevej 22 2620 Albertslund	www.blackanddecker.dk kundeservice.dk@sbdinc.com Tel. 70 20 15 10 Fax. 70 22 49 10
Deutschland	Stanley Black & Decker Deutschland GmbH Black & Decker Str. 40, D - 65510 Idstein	www.blackanddecker.de infobfge@sbdinc.com Tel. 06126 21-0 Fax 06126 21-2980
Ελλάδα	Black & Decker Ελλάς ΕΔΡΑ-ΓΡΑΦΕΙΑ : Στράβωνος 7 & Λ. Βουλιαγμένης. 166 74 Γλυφάδα - Αθήνα SERVICE : Ημερος Τόπος 2 (Χάνι Αδάμ) - 193 00 Ασπρόπυργος	www.blackanddecker.gr Greece.Service@sbdinc.com Τηλ: 00302108981616 Φαξ: 00302108983570
España	Engineering and Technology for Life Spain Avenida Barcelona s/n 25790 Oliana (Lleida)	www.blackanddecker.es service.spain@etforlife.com
France	Engineering and Technology for Life France 6 rue de l'Industrie Z.I des Sablons 89100 Sens	www.blackanddecker.fr service.france@etforlife.com
Helvetia	ROFO AG Gewerbezone Seeblick 3213 Kleinbösingen	www.blackanddecker.ch service@rofoag.ch Tel. 026 674 93 93 Fax 026 674 93 94
Hungary	Stanley Black & Decker Hungary Kft. Meszaros u. 58/B 1016 Budapest (Hungary)	www.blackanddecker.hu Tel: 1.6 225-1661 / 62
Italia	Stanley Black & Decker Italia Via Energypark 6 c/o Energypark Building 3 sud 20871 Vimercate (MB)	www.blackanddecker.it service.italia@blackanddecker.com Tel. 800-213935 Fax 039-9590313
Nederland	Stanley Black & Decker Netherlands BV Holtum Noordweg 35 6121 RE BORN Postbus 83. 6120 AB BORN	www.blackanddecker.nl enduser.NL@SBDinc.com Tel. +31 164 283 065 Fax +31 164 283 200
Norge	Stanley Black & Decker Norway AS Gullhaugveien 11, 0484 Oslo PB 4613, Nydalen, 0405 Oslo	www.blackanddecker.no kundeservice.no@sbdinc.com Tlf. 22 90 99 10 Fax 45 25 08 00

Österreich	Stanley Black & Decker Austria GmbH Oberlaaerstraße 248, A-1230 Wien	www.blackanddecker.at service.austria@sbdinc.com Tel. 01 66116-0 Fax 01 66116-614
Polska	Stanley Black & Decker Polska SP.z.o.o ul. Postepu 21D 02-676 Warszawa Polska	www.blackanddecker.pl reception.warsaw@sbdinc.com Tel: 22 4642700
Portugal	Engineering and Technology for Life Portugal Avenida Rainha D. Amélia, nº12-B 1600-677 Lisboa	www.blackanddecker.pt service.portugal@efforlife.com
Romania	Stanley Black&Decker Polska Bucharest Branch Phoenicia Business Center Turturelor Street, No 11A, 6th Floor,Module 15, 3rd District. Bucharest (Romania)	office.bucharest@sbdinc.com Tel. +4021.320.61.04.
Slovenija	G-M&M, proizvodnja in marketing, d.o.o. Brvace 11 1290 Grosuplje (Slovenija)	G-M&M, proizvodnja in marketing, d.o.o. Brvace 11 1290 Grosuplje (Slovenija)
Suomi	Stanley Black & Decker Finland Oy Kumpulantie 13B, 00520 Helsinki PL 47, 00521 Helsinki	www.blackanddecker.fi asiakaspalvelu.fi@sbdinc.com Puh. 010 400 43 33 Faksi 0800 411 340
Sverige	Stanley Black & Decker Sweden AB Flöjelbergsgatan 1c, 431 35 Mölndal Box 94, 431 22 Mölndal	www.blackanddecker.se kundservice.se@sbdinc.com Tel. 031-68 60 60 Fax 031-68 60 80
United Kingdom & Republic Of Ireland	"Black & Decker Slough, Berkshire SL1 3YD 210 Bath Road "	www.blackanddecker.co.uk emeaservice@sbdinc.com Tel. 01753 511234

ENGINEERING AND TECHNOLOGY FOR LIFE, S.L.
Avda. Barcelona s/n
Oliana, 25790, Spain