

Льдогенератор Руководство по эксплуатации

Инструкции по безопасности

Для правильного использования устройства строго следуйте инструкциям, приведенным в настоящем руководстве; таким образом вы гарантируете долгую, безопасную и исправную работу устройства.

При возникновении вопросов, обратитесь к региональному агенту или дистрибьютору.

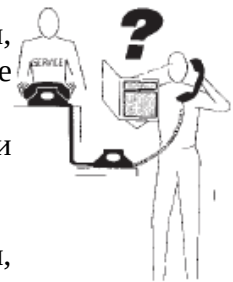

Производитель не несет ответственности за повреждения и травмы, полученные в результате несоблюдения инструкций по безопасности.

В случае повреждения кабеля, во избежание возникновения любых рисков, его замену должен проводить только квалифицированный специалист.

Внимание!

Перед проведение работ по чистке и техническому обслуживанию, отключите устройство от электросети.

Отключать оборудование от электросети можно только СУХИМИ руками!

Устройство должно быть установлено таким образом, чтобы электровыключатель, штепсель и розетка находились в легкодоступном месте.

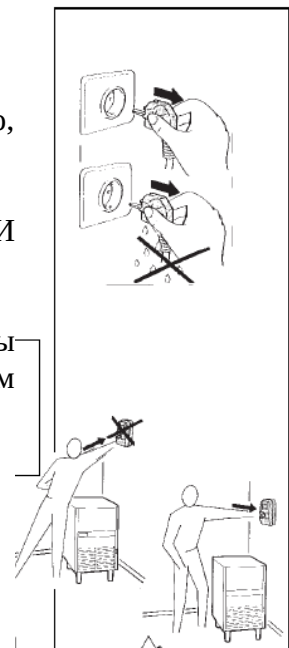

Важно!

Запрещается снимать сервисные панели, закрепленные болтами.

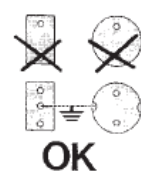
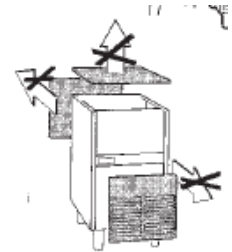

Вентиль перекрытия подачи воды должен находиться в легкодоступном месте.

Внимание!

Работы по чистке и техническому обслуживанию должны проводиться только специалистами авторизованного центра.

Если устройство необходимо переместить на другое место, поднимите его достаточно высоко, чтобы не повредить ножки.

Запрещается толкать или тянуть устройство!

Убедитесь, то розетка, куда планируется подключение устройства имеет провод заземления.

Информация по правильной эксплуатации устройства.

Устройство должно подключаться к системе подачи питьевой воды. Бункер может использоваться только для хранения льда. Запрещается хранить в бункере банки/бутылки.

К работе с устройством допускаются дети старше 8 лет, а также люди с ограниченными физическими, сенсорными или ментальными способностями, если они находятся под наблюдением человека, отвечающего за их безопасность, либо они были проинструктированы относительно безопасного использования устройства и избежания возникновения возможных рисков.

Дети не должны использовать устройство в качестве объекта игры.

Производитель не несет ответственности за неправильное использование устройства и несоблюдение инструкций по эксплуатации.

Описание устройства

Устройства, описанные в настоящем руководстве, являются автономными льдогенераторами кубикового льда, оснащенными стационарными бункерами для льда.

Половина всего объема произведенного льда за день может храниться в бункере, оборудованном датчиком термостат контроля уровня льда.

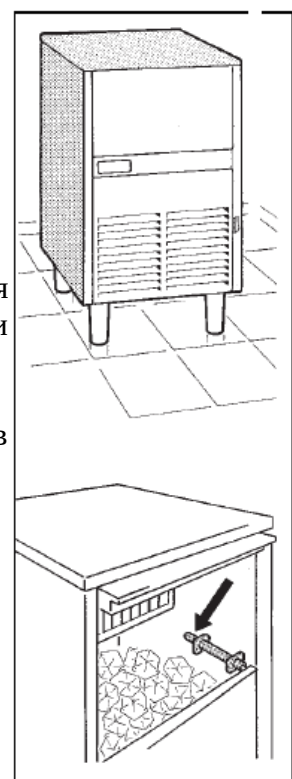

Термостат прерывает работу устройства, когда уровень льда в бункере достигает до максимального, и восстанавливает работу устройства, когда часть льда извлекается из бункера.

Главный переключатель ВКЛ-ВЫКЛ располагается на фронтальной панели с правой стороны.

Устройство заправлено фторсодержащими газами, вызывающими парниковый эффект; их применение обозначено в Киотском протоколе; количество газов указано на шильде устройства.

Потенциал глобального потепления газа HFC R134a — 1300, газа HFC 1300R404A — 3750

Система герметично изолирована.

Устройство предназначено как для домашнего использования, так и для промышленного:

- на закрытых кухнях магазинов, офисов и других рабочих помещениях;
- в жилых деревенских/фермерских домах, отелях, мотелях и других помещениях с автономным подключением;
- в домашних гостиницах, полупансионах;
- для организации кейтеринга, либо других аналогичных мероприятий на открытом воздухе.

Предисловие

Спасибо за выбор нашей продукции!

Желаем долгой безаварийной эксплуатации устройства!

Опыт наших ведущих инженеров, проработавших в отрасли многие годы, позволил создать инновационный высококачественный льдогенератор, который при правильной эксплуатации с соблюдением всех правил, указанных в настоящем руководстве, абсолютно безопасен для пользователей и не представляет никакой угрозы для их жизни и здоровья. Настоящее руководство предназначено для ознакомления пользователей с правилами правильной эксплуатации устройства, а также описанием обслуживания устройства, необходимого для безаварийной и максимально эффективной работы. Очень важно следовать инструкциям, представленным в настоящем руководстве. Пользователю запрещается проводить любые работы с компрессором/конденсатором во избежание риска неосторожного обращения и выхода из строя системы управлениями и предохранительных устройств.

Таким образом, рекомендуется тщательное изучение представленных инструкций, уделяя особое внимание приведенным предупреждениям и советам. При любом обращении к производителю по поводу приобретенного устройства, необходимо обязательно указывать его модель и серийный номер.

Гарантия

Гарантийными условиями являются условия, предоставляемые вашим региональным официальным дистрибьютором.

В случае необходимости замены комплектующих, используйте только оригинальные запасные части!

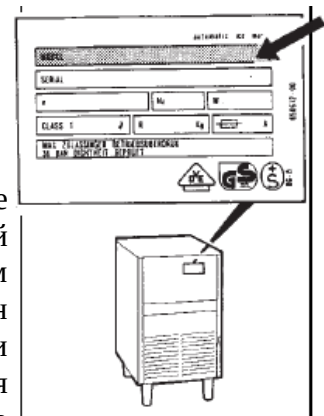

Общая информация по доставке

Важно! Перед установкой устройства, тщательно изучите настоящее руководство по эксплуатации.

Обязательно проверяйте:

- что на упаковке нет следов повреждения;
- что устройство полностью соответствует тому, что было указано в заявке на закупку;
- то устройство внешне не имеет признаков повреждения, а также что комплектация устройства полная;
- то во время транспортировки не были повреждены внутренние части устройства.

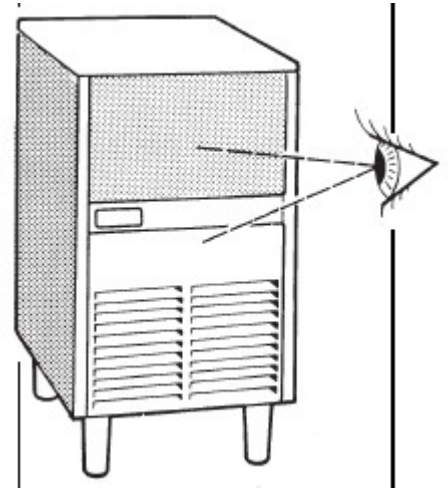

В случае обнаружения повреждений или отсутствующих комплектующих, незамедлительно сообщите об этом в транспортную компанию, доставлявшую груз, а также вашему агенту по продажам.

Иллюстрации, представленные в настоящем руководстве, являются общими и могут частично отличаться от поставленного устройства.

Все иллюстрации, схемы и документы, поставляемые вместе с устройством, являются собственностью производителя. Запрещается воспроизводить или копировать данные документы без получения письменного разрешения производителя.

Производитель постоянно стремится улучшать свои продукты; производитель оставляет за собой право вносить любые изменения в устройства без предварительного уведомления пользователей.

Транспортировка

Перед транспортировкой устройство упаковывается в деревянную обрешетку.

Для перемещения устройства к месту установки используйте вилочный погрузчик с зубьями крепления не толще 40 мм.

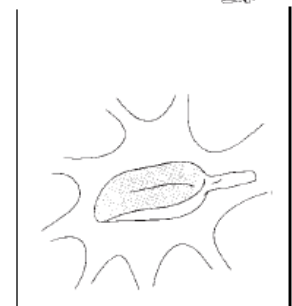
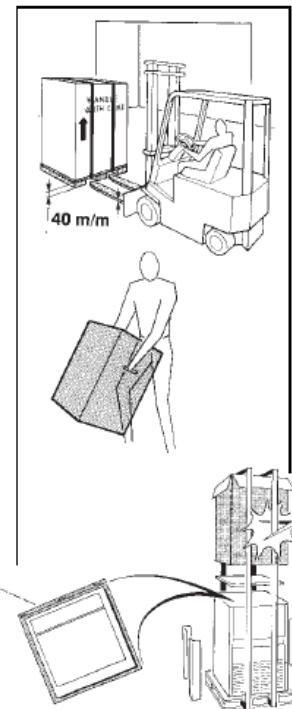

Для распаковки устройства, изучите указанную схему.

Поместите совок для выгрузки льда в бункер для льда.

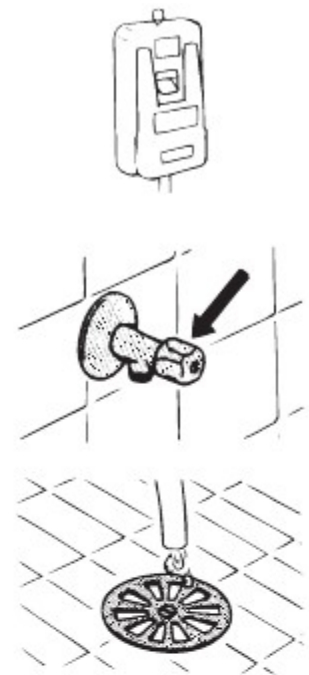

Место установки

Установите устройство в нужном месте и убедитесь, что все приготовлено для его установки:



- размыкающий выключатель напряжения
- трубы и шланги подключения к системе водоснабжения
- трубы и шланги подключения к системе слива

Внимание!

В целях соблюдения всех гигиенических норм и во избежание заражения пользователей какого либо рода инфекцией:

- убедитесь, что подаваемая вода пригодна для питья; обратитесь к мастеру по установке при необходимости дополнительно установить водяной фильтр или водяной кондиционер.

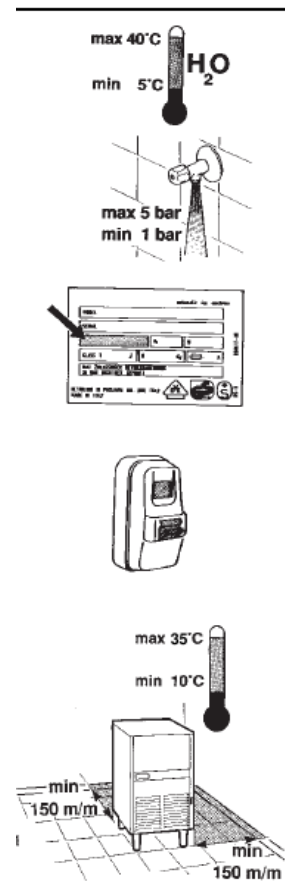

Для обеспечения максимально эффективно и долговечной работы устройства, убедитесь в том, что:

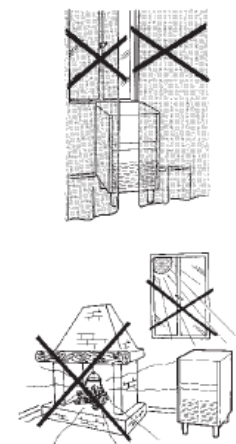

- минимальная температура воды не ниже $+5^{\circ}\text{C}$, а максимальная температура воды не превышает $+40^{\circ}\text{C}$.
- минимальное давление воды не ниже 1 бар, а максимальное давление воды не превышает 5 бар.
- напряжение и номинальная сила тока, подаваемая в сети, соответствует характеристикам устройства, указанным на шильде.
- размер контактного окна достаточный для полного обесточивания устройства в рамках класса перенапряжения III.
Устройство разъединения контакта должно быть вмонтировано в электросеть в соответствии с нормами и правилами электроподключения.
- минимальная температура окружающей среды не должна быть ниже $+10^{\circ}\text{C}$, максимальная температура окружающей среды не должна превышать $+40^{\circ}\text{C}$.
- расстояние от стен и других объектов должно составлять не менее 150 мм, таким образом, обеспечивается правильная циркуляция воздуха.

Внимание!

Запрещается накрывать устройство, при нарушении соответствующей вентиляции устройство будет подвержено перегреву.

- рядом с устройством не должны располагаться нагревательные приборы; помещение, в котором установлено устройство, не должно быть слишком влажным.

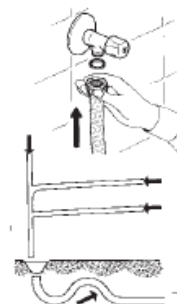
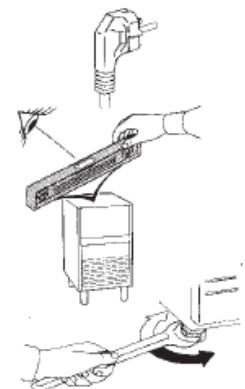

Как выполняется установка

Важно!

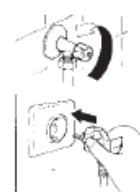



Установка устройство должна производиться квалифицированным персоналом авторизованного сервисного центра.

Основные шаги по установке устройства обозначены и проиллюстрированы в данном пункте.

Подсоедините штепсель к кабелю в соответствии с действующими региональными стандартами.

Убедитесь, что устройство стоит ровно и устойчиво.

Уровень устройства может корректироваться с помощью регулируемых ножек.

Подключение к сети водоснабжения осуществляется посредством гибких шлангов, идущих в комплекте с устройством.

Подключение к системе слива должно осуществляться помощью спиралевидного шланга с минимальным оборотом в 3 см на каждый метр.

Откройте запорный вентиль систему водоснабжения.

Подключите электрический штепсель в нужный разъем.

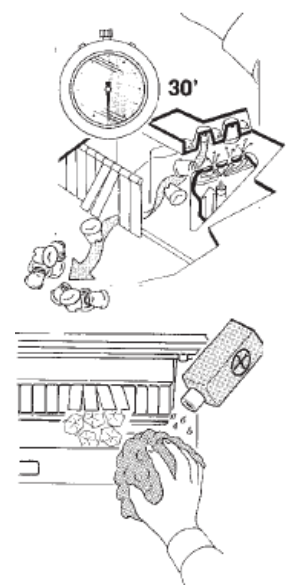
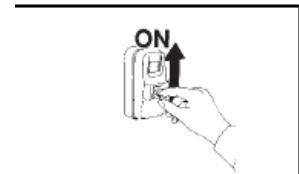

Ввод в эксплуатацию

Переведите переключатель устройства в положение ВКЛ.

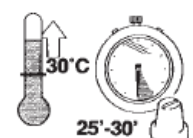
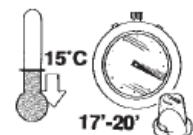



Примечание!

Уровень шума, производимого устройством во время работы, не должен превышать 70дб (А).

Специалист авторизованного сервисного центра проведет полную проверку внутренней части устройства.

Первая партия кубиков льда начнет падать в бункер примерно через 30 минут после начала работы устройства.

Во время приготовления первой партии льда рекомендуется очистить внутреннюю поверхность бункера мягким дезинфицирующим раствором.

Внимание!

Если температура в помещении, где установлено устройство ниже +15°C, то длительность цикла заморозки будет короче (17-20 минут) стандартного времени.

Аналогичным образом, если температура в помещении, где установлено устройство выше +30°C, то длительность цикла заморозки будет больше (25-30 минут) стандартного времени.

Остановка работы устройства

Для остановки и выключения устройства, используйте соответствующий выключатель.



Ежедневные меры предосторожности

Для предотвращения скапливания на кубиках льда нежелательных бактерий необходимо соблюдать следующие правила.

Запрещается хранить какие-либо предметы в бункере для льда.

Запрещается хранить в устройстве взрывоопасные вещества, например, аэрозоли с легковоспламеняющимся пропеллентом.

Совок для льда всегда должен быть чистым и продезинфицированным.

Дверца бункера для льда должна быть закрытой.

Во время мытья пола вблизи устройства, уделяйте особое внимание тому, чтобы пыль при работе мотора вентилятора не намокала.

Во избежание повреждения устройства:

- не перекрывайте вентиль подачи воды во время работы устройства.
- осторожно открывайте и закрывайте дверцу бункера; запрещается хлопать дверцей, толкать ее.
- не кладите на верхнюю часть устройства предметы или продукты питания, т. к. они могут ограничить приток чистого воздуха и помешать нормальной вентиляции, тем самым нарушив соблюдение гигиенических норм.

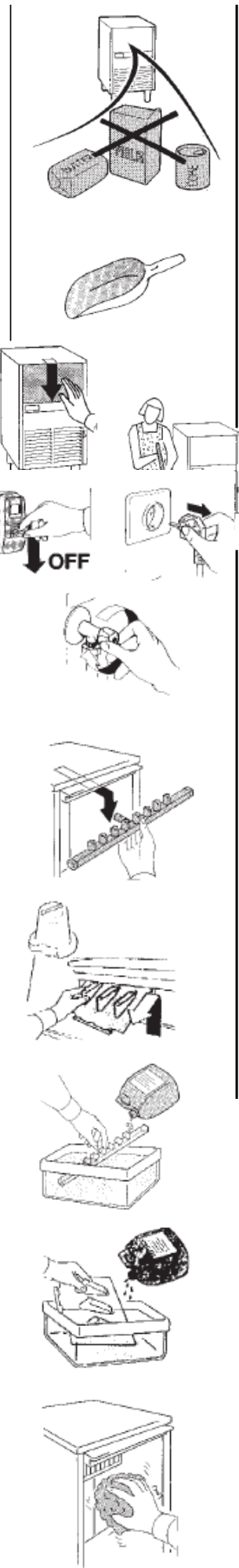

Чистка и техническое обслуживание

Осторожно!



Перед проведением работ по чистке и техническому обслуживанию, убедитесь, что устройство отключено от электросети, вентиль подачи воды перекрыт.

Ежемесячно:

и/или в случае, если кубики льда имеют неправильную форму, снимите нижнюю пластину распыления с внутренней части испарителя.

Тщательно очистите пластину распыления, опустив ее в емкость с теплой водой с добавлением раствора для удаления налета, затем хорошо промойте ее под проточной водой.

Для поддержания устройства в оптимальных гигиенических условиях ежемесячно:

- тщательно очистите трубку с применением мягкого моющего средства, растворенного в теплой воде.
- промойте трубку водой, а затем продезинфицируйте ее, протерев альгицидовым раствором.
- Для чистки корпуса самого устройства, используйте сухую тряпку, смоченную в мягком чистящем растворе, специализированном для чистки нержавеющей стали.

Чистка системы подачи воды

Особое внимание необходимо уделять чистке водной системы устройства.

Чистка должна проводиться, как минимум, 2 раза в год специалистами авторизованного центра.





Для полного удаления минерального осадка и налета рекомендуется использовать брендовое средство ICE MACHINE CLEANER.

Вывод из эксплуатации и утилизация

Для защиты окружающей среды следуйте всем действующим нормам и стандартам, где возможно, повторно используйте упаковочный материал.

По окончании жизненного цикла устройства необходимо выполнить следующее:

1. Из устройства должен быть слит весь хладагент и масла; слив системы должен проводить специалист сервисного центра, либо специалист авторизованно фирмы-подрядчика.
2. Разберите устройство по компонентам, сдайте их в соответствующие компании по сбору металлов для их повторного использования.

Все пластиковые компоненты отмечены специальным символом, что упрощает процедуру их утилизации.

Анализ возможных неисправностей

(возможные действия перед обращением к сервисному агенту)

- Устройство не работает

Проверьте, включен ли главный переключатель.

Возможно, сгорели предохранители в щитке предохранителей.

Электрический штепсель вынут из розетки или соответствующего разъема.

- Снижена производительность льда/ лед не производится

Проверьте, открыт ли запорный вентиль системы подачи воды.

Проверьте, не превышает ли температура воды и окружающей среды допустимые значения?

Проверьте, не установлены ли рядом с устройством нагревательные приборы или оборудование; организована ли достаточная вентиляция?

- Кубики льда имеют неправильную/неровную форму

Проверьте, достаточное ли количество воды подается на устройство.

Проверьте, не забит ли фильтр системы подачи воды.

Проверьте, не забиты/загрязнены ли система распыления и устройство подачи воды.