



# HENDI

Tools for Chefs

## HIGH POWER BLENDER

230718, 230213

GB: User manual	9	LV: Lietotāja rokasgrāmata	53
DE: Benutzerhandbuch	12	LT: Naudojimo instrukcija	56
NL: Gebruikershandleiding	16	PT: Manual do utilizador	60
PL: Instrukcja obsługi	19	ES: Manual del usuario	63
FR: Manuel de l'utilisateur	23	SK: Používateľská príručka	66
IT: Manuale utente	26	DK: Brugervejledning	70
RO: Manual de utilizare	30	FI: Käyttöopas	73
GR: Εγχειρίδιο χρήστη	33	NO: Brukerhåndbok	76
HR: Korisnički priručnik	37	SI: Navodila za uporabo	79
CZ: Uživatelská příručka	40	SE: Användarhandbok	82
HU: Felhasználói kézikönyv	43	BG: Ръководство за потребителя	85
UA: Посібник користувача	47	RU: Руководство пользователя	89
EE: Kasutusjuhend	50		

HIGH POWER BLENDER **GB**

HOCHLEISTUNGSMIXER **DE**

KRACHTIGE BLENDER **NL**

BLENDER O WYSOKIEJ MOCY **PL**

BLENDER À HAUTE PUISSANCE **FR**

FRULLATORE AD ALTA POTENZA **IT**

BLENDER DE MARE PUTERE **RO**

ΜΠΛΕΝΤΕΡ ΥΨΗΛΗΣ ΙΣΧΥΟΣ **GR**

BLENDER VELIKE SNAGE **HR**

MIXÉR VYSOKORYCHLOSTNÍ **CZ**

NAGY TELJESÍTMÉNYŰ TURMIXGÉP **HU**

БЛЕНДЕР ВИСОКОЇ ПОТУЖНОСТІ **UA**

SUURE VÕIMSUSEGA BLENDER **EE**

LIELJAUDAS BLENDERIS **LV**

DIDELIO GALINGUMO MAIŠYTUVAS **LT**

LIQUIDIFICADORA DE ALTA POTÊNCIA **PT**

BATIDORA DE ALTA POTENCIA **ES**

MIXÉR S VYSOKÝM VÝKONOM **SK**

HØJTYDENDE BLENDER **DK**

TEHOKAS TEHOSEKOITIN **FI**

HØYEFFEKTSBLENDER **NO**

VISOKO ZMOGLJIV MEŠALNIK **SI**

KRAFTFULL MIXER **SE**

БЛЕНДЕР С ВИСОКА МОЩНОСТ **BG**

БЛЕНДЕР ВИСОКОЇ МОЩНОСТІ **RU**



READ MANUAL

GB: Read user manual and keep this with the appliance.  
DE: Lesen Sie das Benutzerhandbuch und bewahren Sie es zusammen mit dem Gerät auf.  
NL: Lees de gebruikershandleiding en bewaar deze bij het apparaat.  
PL: Należy przeczytać instrukcję obsługi i zachować ją wraz z urządzeniem.  
FR: Lisez le manuel d'utilisation et conservez-le avec l'appareil.  
IT: Leggere il manuale dell'utente e conservarlo con l'apparecchiatura.  
RO: Citiți manualul de utilizare și păstrați-l împreună cu aparatul.  
GR: Διαβάστε το εγχειρίδιο χρήστη και φυλάξτε το μαζί με τη συσκευή.  
HR: Pročitajte upute za uporabu i sačuvajte ovo uz uređaj.  
CZ: Přečtěte si uživatelskou příručku a uschovejte ji u spotřebiče.  
HU: Olvassa el a használati útmutatót, és tartsa azt a készülék közelében.  
UA: Прочитайте посібник користувача та тримайте його разом із приладом.

EE: Lugege kasutusjuhendit ja hoidke seda koos seadmega.  
LV: Izlasiet lietošanas pamācību un saglabāiet to kopā ar ierīci.  
LT: Perskaitykite naudojimo instrukciją ir palikite ją su prietaisu.  
PT: Leia o manual do utilizador e guarde-o juntamente com o aparelho.  
ES: Lea el manual del usuario y consérvelo con el aparato.  
SK: Prečítajte si návod na použitie a uschovajte ho spolu so spotrebičom.  
DK: Læs brugervejledningen, og opbevar den sammen med apparatet.  
FI: Lue käyttöohje ja säilytä se laitteen mukana.  
NO: Les bruksanvisningen og ta vare på den.  
SI: Preberite navodila za uporabo in jih shranite skupaj z napravo.  
SE: Läs bruksanvisningen och förvara den tillsammans med produkten.  
BG: Прочетете ръководството за потребителя и го запазете заедно с уреда.  
RU: Прочтите руководство пользователя и сохраните его вместе с прибором.



INDOOR

GB: For indoor use only.  
DE: Nur zur Verwendung im Innenbereich.  
NL: Alleen voor gebruik binnenshuis.  
PL: Do użytku wewnątrz pomieszczeń.  
FR: Pour l'usage à l'intérieur seulement.  
IT: Destinato solo all'uso domestico.  
RO: Doar pentru uz la interior.  
GR: Για χρήση μόνο σε εσωτερικό χώρο.  
HR: Samo za unutarnju upotrebu.  
CZ: Pouze pro vnitřní použití.  
HU: Csak beltéri használatra.  
UA: Використовувати тільки всередині приміщень.  
EE: Ainult sisetingimustes kasutamiseks.

LV: Tikai lietošanai telpās.  
LT: Naudoti tik patalpoje.  
PT: Apenas para uso interno.  
ES: Sólo para uso en interiores.  
SK: Iba na vnútorné použitie.  
DK: Kun til indendørs brug.  
FI: Vain sisäkäyttöön.  
NO: Kun til innendørs bruk.  
SI: Samo za uporabo v zaprtih prostorih.  
SE: Endast för inomhusbruk.  
BG: Да се използва само на закрито.  
RU: Использовать только в помещениях.

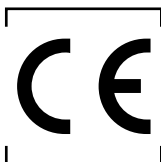
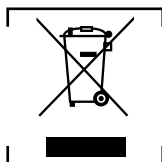

GB: NOTE: This manual is translated from original English manual using AI and machine translations.  
DE: HINWEIS: Dieses Handbuch wurde aus dem englischen Originalhandbuch mit KI und maschinellen Übersetzungen übersetzt.  
NL: OPMERKING: Deze handleiding is vertaald vanuit de originele Engelse handleiding met behulp van AI en machinevertalingen.  
PL: UWAGA: Niniejszy podręcznik został przetłumaczony z oryginalnego podręcznika w języku angielskim przy użyciu AI i tłumaczeń maszynowych.  
FR: REMARQUE : Ce manuel est traduit à partir du manuel original en anglais à l'aide de l'IA et de traductions automatiques.  
IT: NOTA: Questo manuale è tradotto dal manuale originale in inglese utilizzando l'intelligenza artificiale e le traduzioni automatiche.  
RO: NOTĂ: Acest manual este tradus din manualul original în limba engleză folosind AI și traduceri automate.  
GR: ΣΗΜΕΙΩΣΗ: Αυτό το εγχειρίδιο μεταφράζεται από το πρωτότυπο αγγλικό εγχειρίδιο χρησιμοποιώντας AI και αυτόματες μεταφράσεις.  
HR: NAPOMENA: Ovaj priručnik je preveden iz izvornog engleskog priručnika sa AI i strojnim prijevodima.  
CZ: POZNÁMKA: Tato příručka je přeložena z původní anglické příručky pomocí umělé inteligence a strojových překladů.  
HU: MEGJEGYZÉS: Ez a kézikönyv az eredeti angol kézikönyvből származik, mesterséges intelligencia és gépi fordítások segítségével.  
UA: ПРИМІТКА: Цей посібник перекладається з оригінального англійського посібника з використанням штучного інтелекту та машинного перекладу.  
EE: MÄRKUS: Käesolev kasutusjuhend on tõlgitud originaal inglise keeles, kasutades AI ja masinate tõlkeid.  
LV: PIEZĪME: Šī rokasgrāmata tiek tulkota no oriģinālās angļu valodas rokasgrāmatas, izmantojot mākslīgā intelekta un veļas mašīnas tulkojumus.  
LT: PASTABA: Šis vadovas išverstas iš originalaus anglų kalbos vadovo naudojant dirbtinį intelektą ir mašininį vertimą.  
PT: NOTA: Este manual é traduzido do manual original em inglês utilizando IA e traduções automáticas.  
ES: NOTA: Este manual está traducido del manual original en inglés utilizando IA y traducciones automáticas.  
SK: POZNÁMKA: Táto príručka je preložená z pôvodnej anglickej príručky pomocou umelej inteligencie a strojového prekladu.  
DK: BEMÆRK: Denne vejledning er oversat fra den originale engelske vejledning ved hjælp af AI og maskinoversættelser.  
FI: HUOMAUTUS: Tämä opas on käännetty alkuperäisestä englanninkielisestä oppaasta käyttäen tekoälyä ja konekääntämissiä.  
NO: MERK: Denne håndboken oversettes fra den originale engelske håndboken ved hjelp av AI og maskinoversettelser.  
SI: OPOMBA: Ta priročnik je preveden iz izvirnega angleškega priročnika z uporabo umetne inteligence in strojnih prevodov.  
SE: NOTERA: Denna handbok är översatt från den engelska originalmanualen med AI och maskinöversättningar.  
BG: ЗАБЕЛЕЖКА: Това ръководство е преведено от оригиналното английско ръководство с помощта на AI и машинни преводи.  
RU: ПРИМЕЧАНИЕ: Это руководство переведено из оригинального руководства на английском языке с использованием ИИ и машинных переводов.



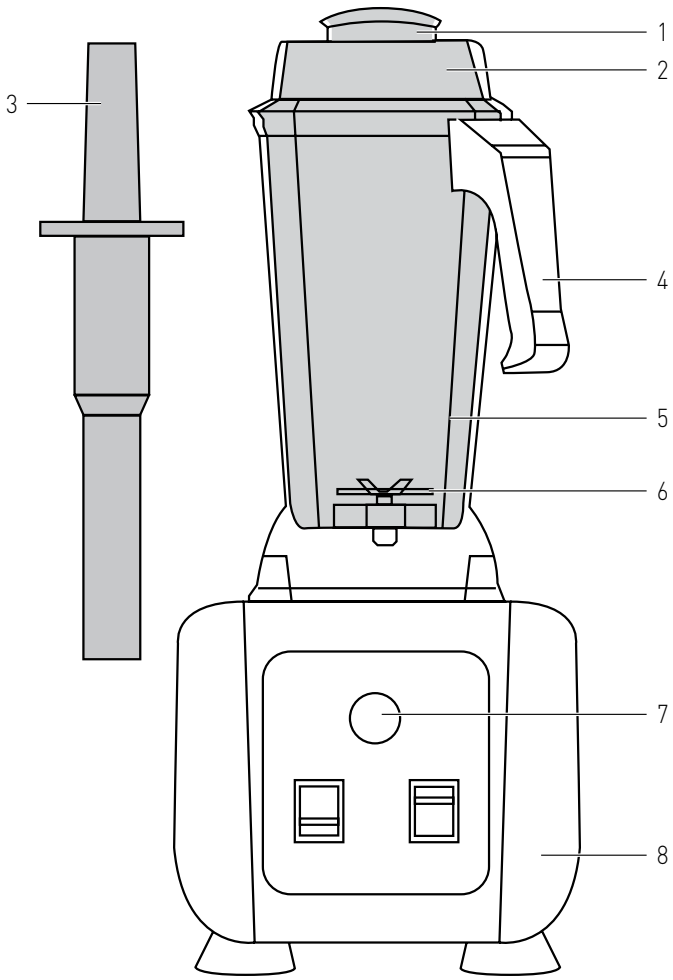

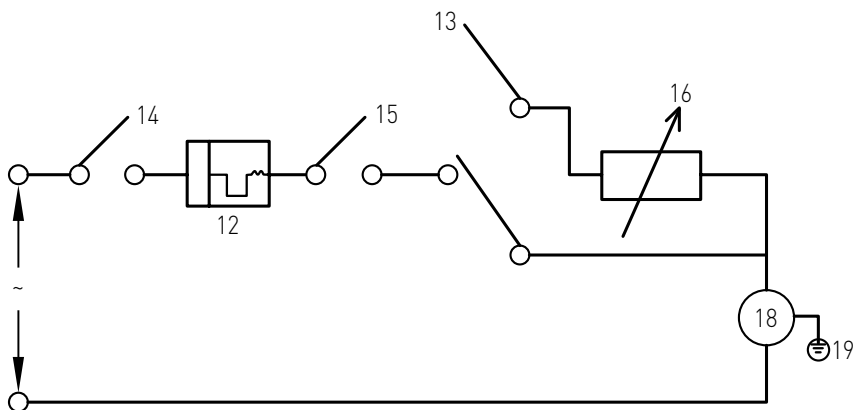
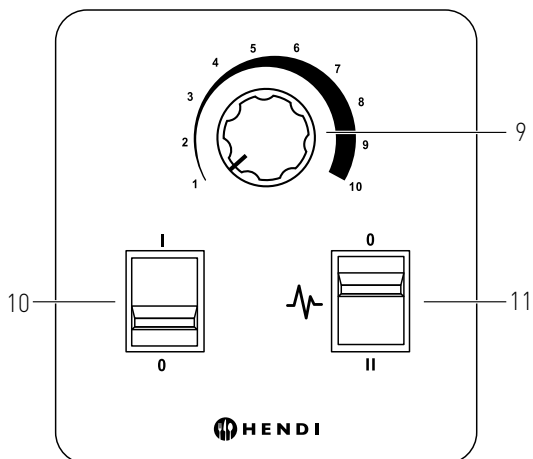

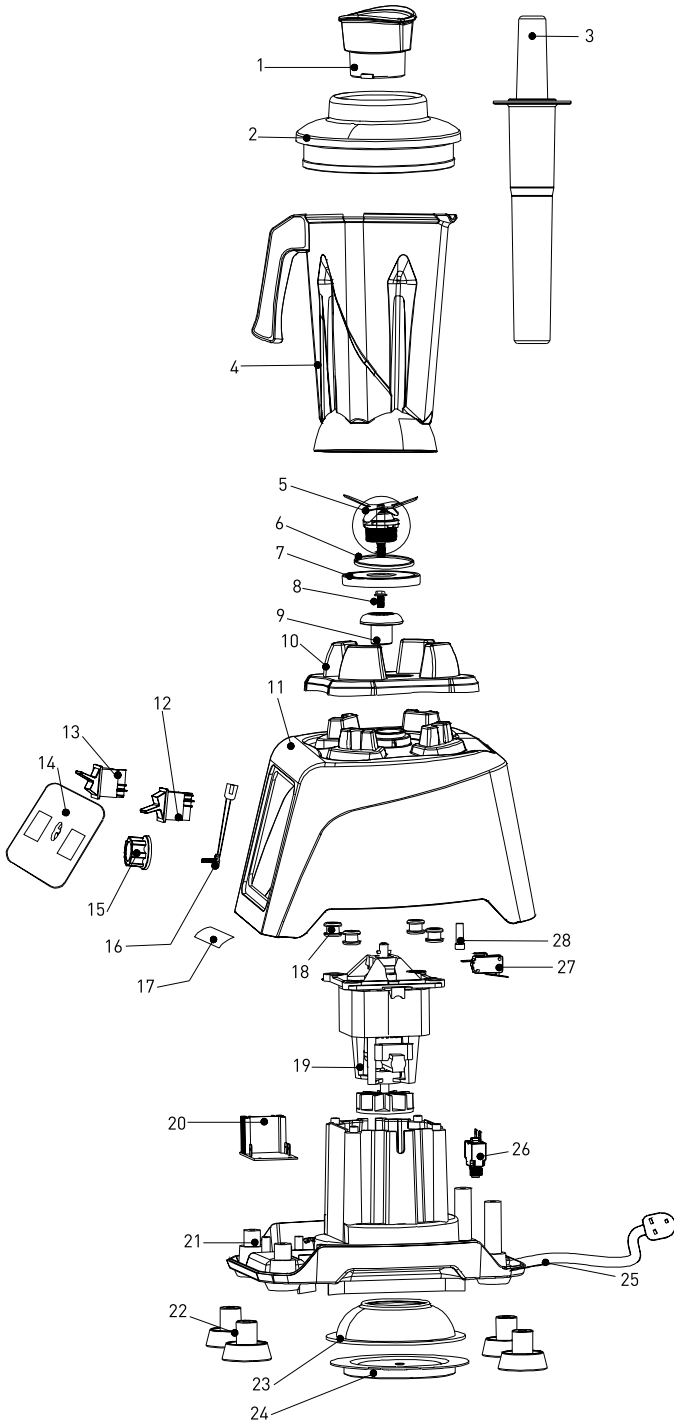

GB: Technical specifications / DE: Technische Angaben / NL: Technische gegevens / PL: Dane techniczne / FR: Données techniques / IT: Parametri di base / RO: Parametrii de bază / GR: Βασικές παράμετροι / HR: Tehnički podaci / CZ: Technická specifikace / HU: Műszaki adatok / UA: Технічні характеристики / EE: Tehnilised andmed / LV: Tehniskās specifikācijas / LT: Techninės specifikacijos / PT: Especificações técnicas / ES: Especificaciones técnicas / SK: Technické špecifikácie / DK: Technical specifications / FI: Tekniset tiedot / NO: Tekniske spesifikasjoner / SI: Tehnične specifikacije / SE: Tekniska specifikationer / BG: Технически спецификации / RU: Технические данные

A	230213	230718
B	220-240V~ 50/60Hz 220-240В~ 50/60Гц	
C	1680W / Вт	
D	I	
E	*Minimum: 16,000 +/- 10% ** Maximum : 24,800 +/- 10%	
F	>85	
G	2,5 L	
H	*** Tritan	**** PC
I	270x250x(H)550mm / мм	
J	5.5 kg / кг	

A: GB:Item no. / DE:Art.-Nr. / NL:Artikelnr. / PL:Nr pozycji / FR:N° d'article / IT:N. articolo / RO:Nr. articolului / GR:Αρ. είδους / HR:Broj stavke / CZ: Položka č. / HU:Cikkszám / UA:Номер елемента / EE:Artikli nr / LV:Vienuma Nr. / LT:Prekės Nr. / PT:Item n.o / ES:N.o de artículo / SK:Č. položky / DK:Varenr. / FI:Kohteen nro / NO:Varenr. / SI:Št. izdelka / SE:Art.nr / BG:Номер на елемент / RU:Номер позиции

B: GB:Rated voltage and frequency / DE:Nennspannung und Frequenz / NL:Nominale spanning en frequentie / PL:Znamionowe napięcie i częstotliwość / FR:Tension et fréquence nominales / IT:Tensione e frequenza nominali / RO:Tensiune nominală și frecvență / GR:Όνομαστική τάση και συχνότητα / HR:Nazivni napon i frekvencija / CZ:Jmenovitá napětí a frekvence / HU:Névleges feszültség és frekvencia / UA:Номинальна напруга та частота / EE:Nimipinge ja -sagedus / LV:Nominālais spriegums un frekvence / LT:Vardinė įtampa ir dažnis / PT:Tensão e frequência nominais / ES:Tensión y frecuencia nominales / SK:Menovitá napätie a frekvencia / DK:Nominel spænding og frekvens / FI:Nimellisiäännite ja -taajuus / NO:Nominell spenning og frekvens / SI:Nazivna napetost in frekvenca / SE:Märkspänning och frekvens / BG:Номинално напрежение и честота / RU:Номинальное напряжение и частота

C: GB:Rated input power / DE:Nenneingangsleistung / NL:Nominaal ingangsvermogen / PL:Znamionowa moc wejściowa / FR:Puissance d'entrée nominale / IT:Potenza nominale in ingresso / RO:Putere nominală de intrare / GR:Όνομαστική ισχύς εισόδου / HR:Nazivna ulazna snaga / CZ:Jmenovitý vstupní výkon / HU:Névleges bemeneti teljesítmény / UA:Номинальна вхідна потужність / EE:Nimisiseindvõimsus / LV:Nominālā ieejas jauda / LT:Vardinė įėjimo galia / PT:Potência de entrada nominal / ES:Potencia de entrada nominal / SK:Menovitý vstupný výkon / DK:Nominel indgangseffekt / FI:Nimellistuloteho / NO:Nominell inngangseffekt / SI:Nazivna vhodna moč / SE:Märkineffekt / BG:Номинална входяща мощност / RU:Номинальная входная мощность

D: GB:Protection class (Class) / DE:Schutzklasse (Klasse) / NL:Beschermingsklasse (klasse) / PL:Klasa ochrony (klasa) / FR:Classe de protection (classe) / IT:Classe di protezione (classe) / RO:Clasă de protecție (clasă) / GR:Κλάση προστασίας (κατηγορία) / HR:Klasa zaštite (klasa) / CZ:Třída ochrany (třída) / HU:Védelmi osztály (osztály) / UA:Клас захисту (клас) / EE:Kaitseklass (klass) / LV:Aizsardzības klase (klase) / LT:Apsaugos klasė (klasė) / PT:Classe de proteção (classe) / ES:Clase de protección (clase) / SK:Trieda ochrany (trieda) / DK:Beskyttelsesklasse (klasse) / FI:Suojaluokka (luokka) / NO:Beskyttelsesklasse (klasse) / SI:Razred zaščite (razred) / SE:Skyddsklass (klass) / BG:Клас на защита (Клас) / RU:Класс защиты (класс)

E: GB:Speed [approx. rpm] / DE:Drehzahl [ca. U/min] / NL:Snelheid [ongeveer tpm] / PL:Prędkość [okolo obr./min] / FR:Vitesse [env. tr/min] / IT:Velocità [circa giri/min] / RO:Viteză [aprox. rpm] / GR:Ταχύτητα [περίπου rpm] / HR:Brzina [približno o/min] / CZ: Rychlost [přibližně ot./min.] / HU:Sebesség [kb. rpm] / UA:Швидка [прибл. об/хв] / EE:Kiirus (umbes p/min) / LV:Ātrums [aptuveni apgr./min.] / LT:Greitis [maždaug aps./min.] / PT:Velocidade [aprox. rpm] / ES:Velocidad [aprox. rpm] / SK:Rýchlosť [približne ot./min.] / DK: Hastighed [ca. omdr./min.] / FI:Nopeus [noin rpm] / NO:Hastighet [ca. o/min] / SI: Hitrost [pribl. vrt./min] / SE:Hastighet [ca rpm] / BG:скорост [приблизително об/мин] / RU:Скорость [прибл. об/мин]



- \* GB:Minimum / DE:Minimum / NL:Minimum / PL:Minimum / FR:Minimum / IT:Minimo / RO:Minim / GR:Ελάχιστο / HR:Minimalno / CZ:Minimální / HU:Minimális / UA:Мінімум / EE:Minimaalne / LV:Minimālais / LT:Minimalus / PT:Mínimo / ES:Mínimo / SK:Minimálne / DK:Minimum / FI:Vähintään / NO:Minimum / SI:Minimalno / SE:Minimum / BG:Минимум / RU:Минимум
- \*\* GB:Maximum / DE:Maximal / NL:Maximaal / PL:Maks. / FR:Maximum / IT:Massimo / RO:Maxim / GR:Μέγιστο / HR:Maksimalno / CZ:Maximální / HU:Maximum / UA:Максимум / EE:Maksimaalne / LV:Maksimālais / LT:Maksimalus / PT:Máximo / ES:Máximo / SK:Maximálne / DK:Maksimum / FI:Maksimi / NO:Maksimum / SI:Maksimalno / SE:Maximalt / BG:Максимум / RU:Максимум
- F: GB:Noise level (approx. dB(A)) / DE:Rauschpegel (ca. dB(A)) / NL:Geluidsniveau (ca. dB(A)) / PL:Poziom hałasu (ok. dB(A)) / FR:Niveau sonore (environ dB(A)) / IT:Livello di rumore (circa dB(A)) / RO:Nivel zgomot (aprox. dB(A)) / GR:Επίπεδο θορύβου (περίπου dB(A)) / HR:Razina šuma (približno dB(A)) / CZ:Hluková hladina (přibližně dB(A)) / HU:Zajszint (kb. dB(A)) / UA:рівень шуму (прибл. дБ(А)) / EE:Müratase (ligikaudu dB(A)) / LV:trokšņa līmenis (aptuveni dB(A)) / LT:triukšmo lygis (maždaug dB(A)) / PT:Nível de ruído (aprox. dB(A)) / ES:Nivel de ruido (aprox. dB(A)) / SK:Hladina hluku (približne dB(A)) / DK:Støjniveau (ca. dB(A)) / FI:melutaso (noin dB(A)) / NO:Støynivå (ca. dB(A)) / SI: Raven hrupa (pribl. dB(A)) / SE:Ljudnivå (ca dB(A)) / BG: Ниво на шума (приблиз. дБ(А)) / RU:Уровень шума (прибл. об./мин.)
- G: GB:Capacity / DE:Kapazität / NL:Capaciteit / PL:Pojemność / FR:Capacité / IT:Capacità / RO:Capacitate / GR:Χωρητικότητα / HR:Kapacitet / CZ:Kapacita / HU:Kapacitás / UA:Місткість / EE:Mahutavus / LV:Efektivitāte / LT:Pajėgumas / PT:Capacidade / ES:Capacidad / SK:Kapacita / DK:Kapacitet / FI:Tilavuus / NO:Kapasitet / SI:Zmogljivost / SE:Kapacitet / BG: Капацитет / RU:Вместимость
- H: GB:Jar material / DE:Material im Glas / NL:Materiaal pot / PL:Material stoika / FR:Matériau de la jarre / IT:Materiale barattolo / RO:Material borcan / GR:Υλικό βάζου / HR:Materijal posude / CZ:Materiál nádoby / HU:Jar anyag / UA:Матеріал чаші / EE:Purgimaterjal / LV:Burciņu materiāls / LT:Šarinė medžiaga / PT:Material do frasco / ES:Material del contenedor / SK:Material nádoby / DK:Beholdermateriale / FI:Purkin materiaali / NO:Krukkemateriale / SI:Material posode / SE:Burkmaterjal / BG:Материал на челястта / RU:Материал банки
- \*\*\* GB:Tritan / DE:Tritan / NL:Tritan / PL:Tritan / FR:Tritan / IT:Tritan / RO:Tritan / GR:Tritan / HR:Tritan / CZ:Tritan / HU: Tritan / UA:Тритан / EE:Tritan / LV:Tritan tehnoloģija / LT:Purkštukas / PT:Tritano / ES:Tritano / SK:Tritan / DK:Tritan / FI:Tritaani / NO:Tritan / SI:Tritan / SE:Tritan / BG:Тритан / RU:Тритан
- \*\*\* GB:PC / DE:PC / NL:PC / PL:Komputer / FR:PC / IT:PC / RO:PC / GR:Υπολογιστής / HR:Računalo / CZ:PC / HU:PC / UA:ПК / EE:Arvuti / LV:Dators / LT:PC / PT:PC / ES:PC / SK:Počítač / DK:PC / FI:PC / NO:PC / SI:Računalnik / SE:PC / BG:PC / RU:ПК
- I: GB:Dimensions / DE:Abmessungen / NL:Afmetingen / PL:Wymiary / FR:Dimensions / IT:Dimensioni / RO:Dimensiuni / GR:Διαστάσεις / HR:Dimenzije / CZ:Rozměry / HU:Méretek / UA:Розміри / EE:Mõõtmed / LV:Izmēri / LT:Matmenys / PT:Dimensões / ES:Dimensiones / SK:Rozmery / DK:Mål / FI:Mitat / NO:Mål / SI:Mere / SE:Mått / BG:Размери / RU:Размеры
- J: GB:Net weight / DE:Nettogewicht / NL:Nettogewicht / PL:Waga netto / FR:Poids net / IT:Peso netto / RO:Greutate netă / GR:Καθαρό βάρος / HR:Neto težina / CZ:Čistá hmotnost / HU:Nettó tömeg / UA:Вага нетто / EE:Netokaal / LV:Neto svars / LT:Grynasis svoris / PT:Peso líquido / ES:Peso neto / SK:Čistá hmotnosť / DK:Nettovægt / FI:Nettopaino / NO:Nettovekt / SI:Neto teža / SE:Nettovikt / BG:Нетно тегло / RU:Вес нетто



GB: Remark: Technical specification is subjected to change without prior notification.  
DE: Anmerkung: Die technische Spezifikation kann ohne vorherige Ankündigung geändert werden.  
NL: Opmerking: De technische specificatie zijn onderworpen aan wijzigingen zonder voorafgaande kennisgeving.  
PL: Uwaga: Specyfikacja techniczna może zostać zmieniona bez powiadomienia.  
FR: Remarque: La spécification technique peut être modifiée sans notification préalable.  
IT: Osservazione: Le specifiche tecniche sono soggette a modifiche senza preavviso.  
RO: Observație: Specificația tehnică se poate modifica fără a notifica prealabilă.  
GR: Σημείωση: Οι τεχνικές προδιαγραφές μπορούν να αλλάξουν χωρίς προειδοποίηση.  
HR: Napomena: Tehničke specifikacije podložne su promjenama bez prethodne obavijesti.  
CZ: Poznámka: Technická specifikace se může změnit bez předchozího upozornění.  
HU: Megjegyzés: A műszaki adatok előzetes értesítés nélkül változhatnak.  
UA: Зауваження: Технічні характеристики можуть змінюватися без попереднього повідомлення.  
EE: Märkus: Tehnilisi andmeid võidakse muuta ilma eelneva teavitamiseta.  
LV: Piezīme: Tehniskās specifikācijas var tikt mainītas bez iepriekšēja brīdinājuma.  
LT: Pastaba: Techninė specifikacija gali būti keičiama be išankstinio įspėjimo.  
PT: Observação: As especificações técnicas estão sujeitas a alterações sem notificação prévia.  
ES: Observación: Las especificaciones técnicas están sujetas a cambios sin previo aviso.  
SK: Poznámka: Technické špecifikácie podliehajú zmenám bez predchádzajúceho oznámenia.  
DK: Bemærkning: Tekniske specifikationer kan ændres uden forudgående varsel.  
FI: Huomautus: Teknisiä tietoja voidaan muuttaa ilman ennakoilmoitusta.  
NO: Merknad: Teknisk spesifikasjon kan endres uten forhåndsvarsel.  
SI: Opomba: Tehnične specifikacije se lahko spremenijo brez predhodnega obvestila.  
SE: Anmärkning: Tekniska specifikationer kan ändras utan föregående meddelande.  
BG: Забележка: Техническите спецификации подлежат на промяна без предварително уведомление.  
RU: Примечание. Технические характеристики могут быть изменены без предварительного уведомления.





Dear Customer,

Thank you for purchasing this HENDI appliance. Read this user manual carefully, paying particular attention to the safety regulations outlined below, before installing and using this appliance for the first time.

## Safety instructions

- Only use the appliance for the intended purpose it was designed for, as described in this manual.
- The manufacturer is not liable for any damage caused by incorrect operation and improper use.
-  **DANGER! RISK OF ELECTRIC SHOCK!** Do not attempt to repair the appliance by yourself. Do not immerse the electrical parts of the appliance in water or other liquids. Never hold the appliance under running water.
- **NEVER USE A DAMAGED APPLIANCE!** Check the electrical connections and cord regularly for any damage. When damaged, disconnect the appliance from the power supply. Any repairs should only be carried out by a supplier or qualified person to avoid danger or injury.
- **WARNING!** When positioning the appliance, route the power cable safely if necessary to avoid unintentional pulling, being damaged, coming into contact with the heating surface, or causing a tripping hazard.
- **WARNING!** As long as the plug is in the socket the appliance is connected to the power supply.
- **WARNING!** ALWAYS switch off the appliance before disconnecting from the power supply, cleaning, maintenance or storage.
- Only connect the appliance to an electrical outlet with the voltage and frequency mentioned on the appliance label.
- Do not touch the plug/electrical connections with wet or damp hands.
- Keep the appliance and electrical plug/connections away from water and other liquids. If the appliance falls into water, remove the power supply connections immediately. Do not use the appliance until it has been checked by a certified technician. Failure to follow these instructions will cause life threatening risks.
- Connect the power supply into an easily accessible electrical outlet so you can disconnect the appliance immediately in case of emergency.
- Make sure the cord does not come in contact with sharp or hot objects and keep it away from open fire. Never pull the power cord to unplug it from the socket, always pull the plug instead.
- Never carry the appliance by its cord.
- Never try to open the housing of the appliance yourself.
- Do not insert objects into the housing of the appliance.
- Never leave the appliance unattended during use.
- This appliance should be operated by trained personnel in kitchen of the restaurant, canteens or bar staff, etc.
- This appliance should not be operated by persons with reduced physical, sensory or mental capabilities, or persons that have a lack of experience and knowledge.
- This appliance should, under any circumstances, not be used by children.
- Keep the appliance and its electrical connections out of reach of children.

- Never use accessories or any extra devices other than those supplied with the appliance or recommended by the manufacturer. Failure to do so could pose a safety risk to the user and could damage the appliance. Only use original parts and accessories.
- Do not operate this appliance by means of an external timer or remote-control system.
- Do not place the appliance on a heating object (gasoline, electric, charcoal cooker, etc.).
- Do not cover the appliance in operation.
- Do not place any objects on top of the appliance.
- Do not use the appliance near any open flames, explosive or flammable materials. Always operate the appliance on a horizontal, stable, clean, heat-resistant and dry surface.
- The appliance is not suitable for installation in an area where a water jet could be used.
- Leave a space of at least 20 cm around the appliance for ventilation during use.
- **WARNING!** Keep all ventilation openings on the appliance free from obstruction.

## Special safety instructions

- This appliance is intended for commercial use.
- **WARNING!** ALWAYS keep hands, long hair and clothing away from the moving parts.
- Do not load too much ingredients in order to prevent overflow of the food products.
- **WARNING!** During operation, keep hands and utensils out of the container to reduce the risk of severe personal injury and / or damage to the blender.
- **WARNING! BLADES ARE SHARP. KEEP HANDS AWAY!**
- Do not operate the appliance without load to prevent overheating.
- **CAUTION!** ALWAYS switch the machine off and disconnect the power supply before touching any motoring parts.
- **WARNING!** Do not attempt to by-pass the safety interlock. The appliance is equipped with a safety interlock to prevent the end user from touching the moving parts.
- If the supply cord is damaged, it must be replaced by the manufacturer, its service agent or similarly qualified persons in order to avoid a hazard.
- **WARNING!** This appliance shall not be installed where the public has access.
- Never use this appliance without water.
- **RISK OF SPLASHING!** Slowly immerse the food into the water.
- **WARNING!** Never remove or open the lid while the appliance is operating. The steam may come out and cause burns.
- **ATTENTION!** Do not fill the load over MAX level.
- **WARNING!** Always hold the jar when operating the appliance.
- **NOT SUITABLE FOR CONTINUOUS USE!** Do not continuously operate the appliance to avoid overheating the motor. The continuous operation time should not exceed over 5 minutes. Operate the appliance again, after it has been cooled.



## Intended use

- This appliance is intended to be used for commercial applications, for example in kitchens of restaurants, canteens, hospitals and in commercial enterprises such as bakeries, butcheries, etc., but not for continuous mass production of food.
- The appliance is designed blending and mixing food. Any other use may lead to damage to the appliance or personal injury.
- Operating the appliance for any other purpose shall be deemed as a misuse of the device. The user shall be solely liable for improper use of the device.

## Grounding installation

This appliance is classified as **protection class I** and must be connected to a protective ground. Grounding reduces the risk of electric shock by providing an escape wire for the electric current.

This appliance is fitted with a power cord with grounding plug or electrical connections with grounding wire. The connections must be properly installed and grounded.

## Main parts of the product

(Fig.1 on page 3)

1. Transparent cap
2. Lid
3. Pusher
4. Jar handle
5. Jar
6. Cutting unit
7. Control panel
8. Motor unit

**Note:** Grey marked parts are food contact approved.

**Remark:** The content of this manual applies for all listed items unless specified otherwise. The appearance may vary from the shown illustrations.

## Control panel

(Fig.2 on page 4)

9. Speed dial
10. Power-button
11. Pulse-button

## Circuit diagram

(Fig.3 on page 4)

12. Over load protection
13. Variable switch
14. On/Off
15. Sensitive switch
16. Speed knob
17. Pulse switch
18. Motor
19. Earth

## Exploded diagram with part list

(Fig.4 on page 5)

Part no.	Part name	Quantity
1	Small Lid	1
2	Cover set	1
3	Pusher	1
4	2.5L jar set	1
5	Knife set	1
6	Seal Ring	1
7	Fixed Plate	1
8	M4*6 Screw	1
9	Rotor	1
10	Base of 2.5L Jar	1
11	Body	1
12	Pulse Switch	1
13	On/Off Switch	1
14	Control Panel	1
15	Knob	1
16	Potentiometer	1
17	Warning Label	1
18	Shock protection for the motor	4
19	95*40 Motor	1
20	PCB Board	1
21	Bottom Cover	1
22	Plastic Feet	1
23	Air Deflector	1
24	Plate of Air Deflector	1
25	Power Cord	1
26	Over-Load Protection	1
27	Microswitch	1
28	Base of Microswitch	1

## Preparation before use

- Remove all protective packaging and wrapping.
- Check that the device is in good condition and with all accessories. In case of incomplete or damaged delivery, please contact the supplier immediately. In this case, do not use the device.
- Clean the accessories and the appliance before use (See ==> Cleaning & Maintenance).
- Make sure the appliance is completely dry.
- Place the appliance on a horizontal, stable and heat resistant surface that is safe against water splashes.
- Keep the packaging if you intend to store your appliance in the future.
- Keep the user manual for future reference.

**NOTE!** Due to manufacturing residues, the appliance may emit a light odor during the first few uses. This is normal and does not indicate any defect or hazard. Make sure the appliance is well ventilated.

## Operating instructions

- Always stand in front of the appliance in such a way that the control panel can be easily reached.
- Check if the motor unit is switched off and unplug it.
- Place the ingredients in the jar.
- Close the lid firmly.
- Place the jar onto the motor unit.
- Plug the appliance into mains.
- Switch on the motor unit.
- NOTE: Always start at low speed.
- The "power-button" on the motor unit lets the appliance run continuously at the variable speed determined setting of the "speed dial".
- Turn the speed dial clockwise for increasing the speed and counter clockwise for decreasing the speed.
- The "Pulse-button" on the motor unit lets the motor run at full speed. The motor stops if the button is released.
- Switch off the motor and wait until the motor comes to a complete stop before removing the container.
- The motor will automatically shut down if the jar is removed.
- Unplug the appliance from the outlet when not in use.

**WARNING!** Never place the jar on a switched-on motor unit. This will damage the clutch on the motor unit and on the jar. Only place the container onto the motor unit if the motor is switched off.

## Cleaning & maintenance

- **ATTENTION!** Always disconnect the appliance from the power supply and cool down before storage, cleaning & maintenance.
- Do not use water jet or steam cleaner for cleaning and do not push the appliance under the water as the parts will get wet and electric shock might be resulted.
- If the appliance is not kept in a good state of cleanliness, this can adversely affect the life of the appliance and result in a dangerous situation.
- Food residues should be regularly cleaned and removed from the appliance. If the appliance is not cleaned properly, it will reduce its lifespan and may result in a dangerous condition during use.

- **DANGER OF INJURY!** Care should be taken when handling the sharp cutting blades during cleaning.

## Cleaning

- Clean the cooled exterior surface with a cloth or sponge slightly dampened with a mild soap solution.
- For reasons of hygiene, the appliance should be cleaned before and after use.
- Avoid water contacting the electrical components.
- Never immerse the appliance in water or other liquids.
- Never use aggressive cleaning agents, abrasive sponges, or cleaning agents containing chlorine. Do not use steel wool, metallic utensils, or any sharp or pointed objects for cleaning. Do not use petrol or solvents!
- No parts are dishwasher safe.

## Maintenance

- Check the operation of the appliance regularly to prevent serious accidents.
- If you see that the appliance is not working properly or that there is a problem, stop using it, switch it off and contact the supplier.
- All maintenance, installation and repair work must be carried out by specialised and authorised technicians, or recommended by the manufacturer.

## Transportation and Storage

- Before storage, always make sure that the appliance has been disconnected from the power supply and completely cooled down.
- Store the appliance in a cool, clean and dry place.
- Never place heavy objects on the appliance as this could damage it.
- Do not move the appliance while it is under operation. Disconnect the appliance from power supply when moving and hold it at the bottom.

## Troubleshooting

If the appliance does not function properly, please check the below table for the solution. If you are still unable to solve the problem, please contact the supplier/service provider.

Problems	Possible cause	Possible solution
Appliance doesn't work	No power	Check if the plug is connected to mains.
	Knife has been jammed	Push the reset button on the underside of the motor unit.
	Appliance overheated	Remove the plug from mains and let the appliance cool down
	The jar is not placed on the motor unit	Switch the appliance off and place the jar on the motor unit and try again



Appliance makes a strange noise	Motor worn out or jar damaged	Contact the supplier.
Appliance emits an odd smell	Motor unit burnt	
The jar leaks or is otherwise damaged	Worn out cutting unit	Contact the supplier or replace the jar with replacement set 933668.
Extreme vibrations	Worn out motor unit or jar	
Appliance doesn't cut evenly	The knife is damaged	
The appliance only works when pulse switch is used	Power module is defective	Contact the supplier.

## Warranty

Any defect affecting the functionality of the appliance which becomes apparent within one year after purchase will be repaired by free repair or replacement provided the appliance has been used and maintained in accordance with the instructions and has not been abused or misused in any way. Your statutory rights are not affected. If the appliance is claimed under warranty, state where and when it was purchased and include proof of purchase (e.g. receipt).

In line with our policy of continuous product development we reserve the right to change the product, packaging and documentation specifications without notice.

## Discarding & Environment



When decommissioning the appliance, the product must not be disposed of with other household waste. Instead, it is your responsibility to dispose of your waste equipment by handing it over to a designated collection point. Failure to follow this rule may be penalized in accordance with applicable regulations on waste disposal. The separate collection and recycling of your waste equipment at the time of disposal will help conserve natural resources and ensure that it is recycled in a manner that protects human health and the environment.

For more information about where you can drop off your waste for recycling, please contact your local waste collection company. The manufacturers and importers do not take responsibility for recycling, treatment and ecological disposal, either directly or through a public system.

## DEUTSCH

Sehr geehrter Kunde,

Vielen Dank, dass Sie dieses Hendi Gerät gekauft haben. Lesen Sie dieses Benutzerhandbuch sorgfältig durch und achten Sie dabei besonders auf die unten aufgeführten Sicherheitsvorschriften, bevor Sie dieses Gerät zum ersten Mal installieren und verwenden.

## Sicherheitshinweise

- Verwenden Sie das Gerät nur für den vorgesehenen Zweck, wie in diesem Handbuch beschrieben.
- Der Hersteller haftet nicht für Schäden, die durch unsachgemäßen Betrieb und unsachgemäßen Gebrauch verursacht werden.
-  **GEFAHR! STROMSCHLAGGEFAHR!** Versuchen Sie nicht, das Gerät selbst zu reparieren. Tauchen Sie die elektrischen Teile des Geräts nicht in Wasser oder andere Flüssigkeiten. Halten Sie das Gerät niemals unter fließendem Wasser.
- **VERWENDEN SIE NIEMALS EIN BESCHÄDIGTES GERÄT!** Überprüfen Sie die elektrischen Anschlüsse und das Kabel regelmäßig auf Schäden. Wenn das Gerät beschädigt ist, trennen Sie es von der Stromversorgung. Alle Reparaturen sollten nur von einem Lieferanten oder einer qualifizierten Person durchgeführt werden, um Gefahren oder Verletzungen zu vermeiden.
- **WARNUNG!** Verlegen Sie das Netzkabel bei der Positionierung des Geräts bei Bedarf sicher, um unbeabsichtigtes Ziehen, Beschädigungen, Kontakt mit der Heizfläche oder Stolpergefahr zu vermeiden.
- **WARNUNG!** Solange sich der Stecker in der Steckdose befindet, ist das Gerät an die Stromversorgung angeschlossen.
- **WARNUNG!** Schalten Sie das Gerät STETS aus, bevor Sie es von der Stromversorgung trennen, reinigen, warten oder lagern.
- Schließen Sie das Gerät nur mit der auf dem Geräteetikett angegebenen Spannung und Frequenz an eine Steckdose an.
- Die Stecker-/Elektroanschlüsse nicht mit nassen oder feuchten Händen berühren.
- Halten Sie das Gerät und die elektrischen Stecker/Anschlüsse von Wasser und anderen Flüssigkeiten fern. Wenn das Gerät in Wasser fällt, entfernen Sie sofort die Netzanschlüsse. Verwenden Sie das Gerät erst, wenn es von einem zertifizierten Techniker überprüft wurde. Die Nichtbeachtung dieser Anweisungen führt zu lebensbedrohlichen Risiken.
- Schließen Sie das Netzteil an eine leicht zugängliche Steckdose an, damit Sie das Gerät im Notfall sofort trennen können.
- Stellen Sie sicher, dass das Kabel nicht mit scharfen oder heißen Gegenständen in Kontakt kommt und halten Sie es von offenen Bränden fern. Ziehen Sie niemals das Netzkabel, um es aus der Steckdose zu ziehen, sondern ziehen Sie immer den Stecker.
- Tragen Sie das Gerät niemals am Kabel.
- Versuchen Sie niemals, das Gehäuse des Geräts selbst zu öffnen.

- Führen Sie keine Gegenstände in das Gehäuse des Geräts ein.
- Lassen Sie das Gerät während des Betriebs niemals unbeaufsichtigt.
- Dieses Gerät sollte von geschultem Personal in der Küche des Restaurants, Kantinen oder Barpersonal usw. bedient werden.
- Dieses Gerät darf nicht von Personen mit eingeschränkten physischen, sensorischen oder geistigen Fähigkeiten oder Personen mit mangelnder Erfahrung und Kenntnis betrieben werden.
- Dieses Gerät darf unter keinen Umständen von Kindern verwendet werden.
- Bewahren Sie das Gerät und seine elektrischen Anschlüsse für Kinder unzugänglich auf.
- Verwenden Sie niemals anderes Zubehör oder andere Geräte als das mit dem Gerät gelieferte oder vom Hersteller empfohlene. Andernfalls könnte ein Sicherheitsrisiko für den Benutzer bestehen und das Gerät beschädigt werden. Verwenden Sie nur Originalteile und Zubehör.
- Betreiben Sie dieses Gerät nicht mit einem externen Timer oder einer Fernbedienung.
- Stellen Sie das Gerät nicht auf ein Heizobjekt (Benzin, Elektro, Holzkohle usw.).
- Decken Sie das Gerät nicht im Betrieb ab.
- Stellen Sie keine Gegenstände auf das Gerät.
- Verwenden Sie das Gerät nicht in der Nähe von offenen Flammen, explosiven oder brennbaren Materialien. Betreiben Sie das Gerät immer auf einer horizontalen, stabilen, sauberen, hitzebeständigen und trockenen Oberfläche.
- Das Gerät ist nicht für die Installation in einem Bereich geeignet, in dem ein Wasserstrahl verwendet werden könnte.
- Lassen Sie während des Gebrauchs mindestens 20 cm um das Gerät herum Platz für die Belüftung.
- **WARNUNG!** Halten Sie alle Lüftungsöffnungen am Gerät frei von Hindernissen.

## Besondere Sicherheitshinweise

- Dieses Gerät ist für den kommerziellen Gebrauch bestimmt.
- **WARNUNG!** Halten Sie STETS Hände, lange Haare und Kleidung von den beweglichen Teilen fern.
- Zu viele Zutaten nicht laden, um ein Überlaufen der Lebensmittel zu verhindern.
- **WARNUNG!** Halten Sie während des Betriebs Hände und Utensilien aus dem Behälter fern, um das Risiko schwerer Verletzungen und/oder Schäden am Mixer zu verringern.
- **WARNUNG! KLINGEN SIND SCHARF. HÄNDE FERNHALTEN!!**
- Betreiben Sie das Gerät nicht ohne Last, um eine Überhitzung zu vermeiden.
- **VORSICHT!** Schalten Sie die Maschine IMMER aus und trennen Sie die Stromversorgung, bevor Sie Motorteile berühren.
- **WARNUNG!** Versuchen Sie nicht, die Sicherheitsverriegelung zu umgehen. Das Gerät ist mit einer Sicherheitsverriegelung ausgestattet, um zu verhindern, dass der Endbenutzer die beweglichen Teile berührt.
- Wenn das Netzkabel beschädigt ist, muss es vom Hersteller, seinem Kundendienst oder ähnlich qualifizierten Personen ersetzt werden, um eine Gefahr zu vermeiden.

- **WARNUNG!** Dieses Gerät darf nicht dort installiert werden, wo die Öffentlichkeit Zugang hat.
- Verwenden Sie dieses Gerät niemals ohne Wasser.
- **SPRITZGEFAHR!** Tauchen Sie das Essen langsam ins Wasser.
- **WARNUNG!** Entfernen oder öffnen Sie niemals den Deckel, während das Gerät in Betrieb ist. Der Dampf kann austreten und Verbrennungen verursachen.
- **AUFMERKSAMKEIT!** Füllen Sie die Last nicht über den MAX-Wert.
- **WARNUNG!** Halten Sie das Glas immer gedrückt, wenn Sie das Gerät bedienen.
- **NICHT FÜR DEN DAUER-EINSATZ GEEIGNET!** Betreiben Sie das Gerät nicht kontinuierlich, um eine Überhitzung des Motors zu vermeiden. Die Dauerbetriebszeit sollte nicht länger als 5 Minuten sein. Schalten Sie das Gerät nach dem Abkühlen wieder ein.

## Verwendungszweck

- Dieses Gerät ist für kommerzielle Anwendungen vorgesehen, z. B. in Küchen von Restaurants, Kantinen, Krankenhäusern und in kommerziellen Unternehmen wie Bäckereien, Metzgereien usw., jedoch nicht für die kontinuierliche Massenproduktion von Lebensmitteln.
- Das Gerät ist für das Mischen und Vermischen von Lebensmitteln ausgelegt. Jede andere Verwendung kann zu Schäden am Gerät oder zu Verletzungen führen.
- Der Betrieb des Geräts für andere Zwecke gilt als Missbrauch des Geräts. Der Benutzer haftet allein für die unsachgemäße Verwendung des Geräts.

## Installation der Erdung

Dieses Gerät ist als **Schutzklasse I** eingestuft und muss an eine Schutzterde angeschlossen werden. Die Erdung verringert das Risiko eines Stromschlags, indem ein Escape-Wire für den elektrischen Strom bereitgestellt wird. Dieses Gerät ist mit einem Netzkabel mit Erdschutzstecker oder elektrischen Anschlüssen mit Erdschutzdraht ausgestattet. Die Anschlüsse müssen ordnungsgemäß installiert und geerdet sein.

## Hauptbestandteile des Produkts

(Abb. 1 auf Seite 3)

1. Transparente Kappe
2. Deckel
3. Drücker
4. Griff des Bechers
5. Glas
6. Schneideeinheit
7. Kontrollpanel
8. Motoreinheit

**Hinweis:** Grau markierte Teile sind für den Kontakt mit Lebensmitteln zugelassen.

**Anmerkung:** Der Inhalt dieses Handbuchs gilt für alle aufgeführten Artikel, sofern nicht anders angegeben. Das Erscheinungsbild kann von den gezeigten Abbildungen abweichen.



## Bedienfeld

(Abb. 2 auf Seite 4)

9. Kurzwahl
10. Ein-/Ausschalter
11. Taste Impuls

## Schaltplan

(Abb. 3 auf Seite 4)

12. Überlastschutz
13. Variabler Schalter
14. Ein/Aus
15. Empfindlicher Schalter
16. Geschwindigkeitsknopf
17. Impulsschalter
18. Motor
19. Erde

## Explosionszeichnung mit Teileliste

(Abb. 4 auf Seite 5)

Teile-Nr.	Name des Teils	Menge
1	Kleiner Deckel	1
2	Abdeckungssatz	1
3	Drücker	1
4	2,5-l-Becherset	1
5	Messer-Set	1
6	Dichtungsring	1
7	Feste Platte	1
8	Schraube M4*6	1
9	Rotor	1
10	Basis aus 2,5-l-Becher	1
11	Körper	1
12	Impulsschalter	1
13	Ein-/Ausschalter	1
14	Bedienfeld	1
15	Knopf	1
16	Potentiometer	1
17	Warnschild	1
18	Schockschutz für den Motor	4
19	95*40 Motor	1
20	Leiterplatte	1
21	Untere Abdeckung	1
22	Kunststofffüße	1
23	Luftabweiser	1
24	Platte des Luftabweisers	1
25	Netzkabel	1
26	Überlastschutz	1

27	Mikroschalter	1
28	Basis des Mikroschalters	1

## Vorbereitung vor Verwendung

- Entfernen Sie alle Schutzverpackungen und Verpackungen.
- Überprüfen Sie, ob das Gerät in gutem Zustand ist und mit allen Zubehörteilen. Bei unvollständiger oder beschädigter Lieferung wenden Sie sich bitte umgehend an den Lieferanten. Verwenden Sie das Gerät in diesem Fall nicht.
- Reinigen Sie das Zubehör und das Gerät vor dem Gebrauch (siehe ==> Reinigung und Wartung).
- Stellen Sie sicher, dass das Gerät vollständig trocken ist.
- Stellen Sie das Gerät auf eine horizontale, stabile und hitzebeständige Oberfläche, die vor Wasserspritzern geschützt ist.
- Bewahren Sie die Verpackung auf, wenn Sie Ihr Gerät in Zukunft lagern möchten.
- Bewahren Sie das Benutzerhandbuch für zukünftige Referenzzwecke auf.

**HINWEIS!** Aufgrund von Produktionsrückständen kann das Gerät bei den ersten Anwendungen einen leichten Geruch abgeben. Dies ist normal und weist nicht auf einen Defekt oder eine Gefahr hin. Stellen Sie sicher, dass das Gerät gut belüftet ist.

## Bedienungsanleitung

- Stellen Sie sich immer so vor das Gerät, dass das Bedienfeld leicht erreichbar ist.
  - Prüfen Sie, ob die Motoreinheit ausgeschaltet ist, und ziehen Sie den Netzstecker.
  - Die Zutaten in das Glas geben.
  - Schließen Sie den Deckel fest.
  - Stellen Sie das Glas auf die Motoreinheit.
  - Schließen Sie das Gerät an das Netz an.
  - Schalten Sie die Motoreinheit ein.
  - **HINWEIS:** Starten Sie immer mit niedriger Geschwindigkeit.
  - Mit dem Ein-/Ausschalter an der Motoreinheit läuft das Gerät kontinuierlich mit der variablen Drehzahleneinstellung des „Drehzahlreglers“.
  - Drehen Sie den Drehregler im Uhrzeigersinn, um die Geschwindigkeit zu erhöhen, und gegen den Uhrzeigersinn, um die Geschwindigkeit zu verringern.
  - Mit der „Pulstaste“ an der Motoreinheit kann der Motor mit voller Drehzahl laufen. Der Motor stoppt, wenn die Taste losgelassen wird.
  - Schalten Sie den Motor aus und warten Sie, bis der Motor vollständig zum Stillstand gekommen ist, bevor Sie den Behälter entfernen.
  - Der Motor schaltet sich automatisch ab, wenn das Glas entfernt wird.
  - Ziehen Sie das Gerät aus der Steckdose, wenn es nicht in Gebrauch ist.
- WARNING!** Stellen Sie das Glas niemals auf eine eingeschaltete Motoreinheit. Dadurch wird die Kupplung an der Motoreinheit und am Glas beschädigt. Stellen Sie den Behälter nur auf die Motoreinheit, wenn der Motor ausgeschaltet ist.



## Reinigung und Wartung

- **AUFMERKSAMKEIT!** Trennen Sie das Gerät immer von der Stromversorgung und kühlen Sie es vor Lagerung, Reinigung und Wartung ab.
- Verwenden Sie für die Reinigung keinen Wasserstrahl oder Dampfreiniger und schieben Sie das Gerät nicht unter das Wasser, da die Teile nass werden und es zu Stromschlägen kommen kann.
- Wenn das Gerät nicht in einem guten Sauberkeitszustand gehalten wird, kann dies die Lebensdauer des Geräts beeinträchtigen und zu einer gefährlichen Situation führen.
- Speisereste sollten regelmäßig gereinigt und aus dem Gerät entfernt werden. Wenn das Gerät nicht ordnungsgemäß gereinigt wird, verkürzt es seine Lebensdauer und kann während des Gebrauchs zu einem gefährlichen Zustand führen.
- **VERLETZUNGSGEFAHR!** Beim Umgang mit scharfen Schneidklingen während der Reinigung ist Vorsicht geboten.

### Reinigung

- Reinigen Sie die gekühlte Außenfläche mit einem leicht mit einer milden Seifenlösung angefeuchteten Tuch oder Schwamm.
- Aus Hygienegründen sollte das Gerät vor und nach dem Gebrauch gereinigt werden.
- Vermeiden Sie den Kontakt von Wasser mit den elektrischen Komponenten.
- Tauchen Sie das Gerät niemals in Wasser oder andere Flüssigkeiten.
- Verwenden Sie niemals aggressive Reinigungsmittel, Scheuerschwämme oder chlorhaltige Reinigungsmittel. Verwenden Sie zur Reinigung keine Stahlwolle, Metalluntersilien oder scharfe oder spitze Gegenstände. Keine Benzol- oder Lösungsmittel verwenden!
- Keine Teile sind spülmaschinenfest.

### Wartung

- Überprüfen Sie regelmäßig den Betrieb des Geräts, um schwere Unfälle zu vermeiden.
- Wenn Sie feststellen, dass das Gerät nicht ordnungsgemäß funktioniert oder ein Problem vorliegt, stellen Sie die Verwendung ein, schalten Sie es aus und wenden Sie sich an den Lieferanten.
- Alle Wartungs-, Installations- und Reparaturarbeiten müssen von spezialisierten und autorisierten Technikern durchgeführt oder vom Hersteller empfohlen werden.

### Transport und Lagerung

- Stellen Sie vor der Lagerung immer sicher, dass das Gerät von der Stromversorgung getrennt und vollständig abgekühlt wurde.
- Lagern Sie das Gerät an einem kühlen, sauberen und trockenen Ort.
- Stellen Sie niemals schwere Gegenstände auf das Gerät, da dies das Gerät beschädigen könnte.
- Bewegen Sie das Gerät nicht, während es in Betrieb ist. Trennen Sie das Gerät beim Bewegen von der Stromversorgung und halten Sie es unten.

## Fehlerbehebung

Wenn das Gerät nicht richtig funktioniert, sehen Sie sich bitte die folgende Tabelle für die Lösung an. Wenn Sie das Problem immer noch nicht lösen können, wenden Sie sich bitte an den Lieferanten/Dienstleister.

Probleme	Mögliche Ursache	Mögliche Lösung
Gerät funktioniert nicht	Keine Stromversorgung	Prüfen Sie, ob der Stecker an das Netz angeschlossen ist.
	Messer wurde gestaut	Drücken Sie die Reset-Taste an der Unterseite der Motoreinheit.
	Gerät überhitzt	Ziehen Sie den Stecker aus dem Netz und lassen Sie das Gerät abkühlen
	Das Glas ist nicht auf der Motoreinheit platziert	Schalten Sie das Gerät aus, stellen Sie das Glas auf die Motoreinheit und versuchen Sie es erneut
Gerät macht ein seltsames Geräusch	Motor abgenutzt oder Glas beschädigt	Wenden Sie sich an den Lieferanten.
Gerät riecht merkwürdig	Motoreinheit verbrannt	
Das Glas leckt oder ist anderweitig beschädigt	Abgenutzte Schneideinheit	Wenden Sie sich an den Lieferanten oder ersetzen Sie das Glas durch den Ersatzsatz 933668.
Extreme Vibrationen	Motoreinheit oder Glas verschlissen	
Gerät schneidet nicht gleichmäßig	Das Messer ist beschädigt	
Das Gerät funktioniert nur, wenn der Impulsschalter verwendet wird	Leistungsmodul ist defekt	Wenden Sie sich an den Lieferanten.

## Garantie

Defekte, die die Funktionsfähigkeit des Geräts beeinträchtigen und innerhalb eines Jahres nach dem Kauf sichtbar werden, werden durch kostenlose Reparatur oder Ersatz repariert, sofern das Gerät gemäß den Anweisungen verwendet und gewartet wurde und in keiner Weise missbraucht oder missbraucht wurde. Ihre gesetzlichen Rechte bleiben unberührt. Wenn das Gerät im Rahmen der Garantie beansprucht wird, geben Sie an, wo und wann es gekauft wurde, und legen Sie einen Kaufbeleg (z. B. Beleg) bei.

Im Einklang mit unserer Richtlinie der kontinuierlichen Produktentwicklung behalten wir uns das Recht vor, die Produkt-, Verpackungs- und Dokumentationsspezifikationen ohne Vorankündigung zu ändern.



## Entsorgung und Umwelt



Bei der Außerbetriebnahme des Geräts darf das Produkt nicht mit anderem Hausmüll entsorgt werden. Stattdessen liegt es in Ihrer Verantwortung, Ihre Abfallausrüstung zu entsorgen, indem Sie sie an eine dafür vorgesehene Sammelstelle übergeben. Die Nichteinhaltung dieser Regel kann gemäß den geltenden Vorschriften zur Abfallentsorgung bestraft werden. Die separate Sammlung und Wiederverwertung Ihrer Abfallausrüstung zum Zeitpunkt der Entsorgung trägt zum Schutz natürlicher Ressourcen bei und stellt sicher, dass sie auf eine Weise recycelt wird, die die menschliche Gesundheit und die Umwelt schützt.

Für weitere Informationen darüber, wo Sie Ihren Abfall zum Recycling abgeben können, wenden Sie sich bitte an Ihr örtliches Abfallsammelunternehmen. Die Hersteller und Importeure übernehmen weder direkt noch über ein öffentliches System die Verantwortung für Recycling, Aufbereitung und ökologische Entsorgung.

## NEDERLANDS

### Geachte klant,

**Bedankt voor de aankoop van dit HENDI-apparaat. Lees deze gebruikershandleiding zorgvuldig door en let vooral op de hieronder beschreven veiligheidsvoorschriften voordat u dit apparaat voor het eerst installeert en gebruikt.**

### Veiligheidsinstructies

- Gebruik het apparaat alleen voor het beoogde doel waarvoor het is ontworpen, zoals beschreven in deze handleiding.
- De fabrikant is niet aansprakelijk voor schade veroorzaakt door onjuiste bediening en onjuist gebruik.
-  **GEVAAR! RISICO OP ELEKTRISCHE SCHOKKEN!** Probeer het apparaat niet zelf te repareren. Dompel de elektrische onderdelen van het apparaat niet onder in water of andere vloeistoffen. Houd het apparaat nooit onder stromend water.
- **GEBRUIK NOOIT EEN BESCHADIGD APPARAAT!** Controleer de elektrische aansluitingen en het snoer regelmatig op schade. Als het apparaat beschadigd is, koppelt u het los van de stroomtoevoer. Reparaties mogen alleen worden uitgevoerd door een leverancier of gekwalificeerd persoon om gevaar of letsel te voorkomen.
- **WAARSCHUWING!** Leid bij het plaatsen van het apparaat het netsnoer zo nodig veilig om onbedoeld trekken, beschadiging, contact met het verwarmingsoppervlak of struikelgevaar te voorkomen.
- **WAARSCHUWING!** Zolang de stekker in het stopcontact zit, is het apparaat aangesloten op de stroomvoorziening.
- **WAARSCHUWING!** Schakel het apparaat ALTIJD uit voordat u het loskoppelt van de stroomtoevoer, reiniging, onderhoud of opslag.
- Sluit het apparaat alleen aan op een stopcontact met de spanning en frequentie die op het label van het apparaat staan vermeld.
- Raak de stekker/elektrische aansluitingen niet aan met natte of vochtige handen.
- Houd het apparaat en de elektrische stekker/aansluitingen uit de buurt van water en andere vloeistoffen. Als het

apparaat in water valt, verwijder dan onmiddellijk de voedingsaansluitingen. Gebruik het apparaat niet voordat het is gecontroleerd door een gecertificeerde technicus. Het niet opvolgen van deze instructies leidt tot levensbedreigende risico's.

- Sluit de voeding aan op een gemakkelijk toegankelijk stopcontact, zodat u het apparaat in geval van nood onmiddellijk kunt loskoppelen.
- Zorg ervoor dat het snoer niet in contact komt met scherpe of hete voorwerpen en houd het uit de buurt van open vuur. Trek nooit aan het netsnoer om het uit het stopcontact te halen, trek altijd aan de stekker.
- Draag het apparaat nooit aan het snoer.
- Probeer nooit zelf de behuizing van het apparaat te openen.
- Steek geen voorwerpen in de behuizing van het apparaat.
- Laat het apparaat nooit onbeheerd achter tijdens gebruik.
- Dit apparaat moet worden bediend door getraind personeel in de keuken van het restaurant, kantines of barpersoneel, enz.
- Dit apparaat mag niet worden gebruikt door personen met beperkte fysieke, zintuiglijke of mentale capaciteiten of personen met een gebrek aan ervaring en kennis.
- Dit apparaat mag onder geen enkele omstandigheid door kinderen worden gebruikt.
- Houd het apparaat en de elektrische aansluitingen buiten het bereik van kinderen.
- Gebruik nooit accessoires of extra apparaten die niet bij het apparaat zijn geleverd of door de fabrikant worden aanbevolen. Als u dit niet doet, kan dit een veiligheidsrisico vormen voor de gebruiker en het apparaat beschadigen. Gebruik alleen originele onderdelen en accessoires.
- Gebruik dit apparaat niet met een externe timer of afstandsbediening.
- Plaats het apparaat niet op een verwarmingsobject (benzine, elektrisch, houtskoolfornuis, enz.).
- Dek het apparaat niet af als het in werking is.
- Plaats geen voorwerpen op het apparaat.
- Gebruik het apparaat niet in de buurt van open vuur, explosieve of ontvlambare materialen. Gebruik het apparaat altijd op een horizontaal, stabiel, schoon, hittebestendig en droog oppervlak.
- Het apparaat is niet geschikt voor installatie in een ruimte waar een waterstraal kan worden gebruikt.
- Laat een ruimte van ten minste 20 cm rond het apparaat voor ventilatie tijdens gebruik.
- **WAARSCHUWING!** Houd alle ventilatieopeningen op het apparaat vrij van obstakels.

### Speciale veiligheidsinstructies

- Dit apparaat is bedoeld voor commercieel gebruik.
- **WAARSCHUWING!** Houd handen, lang haar en kleding ALTIJD uit de buurt van de bewegende delen.
- Laad niet te veel ingrediënten om overloop van de voedingsmiddelen te voorkomen.
- **WAARSCHUWING!** Houd tijdens het gebruik uw handen en keukengerie uit de buurt van de container om het risico op ernstig persoonlijk letsel en/of schade aan de blender te verminderen.
- **WAARSCHUWING! BLADEN SCHERP ZIJN. HOUD UW HANDEN UIT DE BUURT!!**
- Gebruik het apparaat niet zonder lading om oververhitting te voorkomen.





- **VOORZICHTIGHEID!** Schakel de machine ALTIJD uit en kopel de voeding los voordat u motoronderdelen aanraakt.
- **WAARSCHUWING!** Probeer de veiligheidsvergrendeling niet te omzeilen. Het apparaat is uitgerust met een veiligheidsvergrendeling om te voorkomen dat de eindgebruiker de bewegende delen aanraakt.
- Als het netsnoer beschadigd is, moet het worden vervangen door de fabrikant, diens servicemonteur of gelijkwaardig gekwalificeerde personen om gevaar te voorkomen.
- **WAARSCHUWING!** Dit apparaat mag niet worden geïnstalleerd waar het publiek toegang heeft.
- Gebruik dit apparaat nooit zonder water.
- **KANS OP SPATTEN!** Dompel het voedsel langzaam onder in het water.
- **WAARSCHUWING!** Verwijder of open het deksel nooit terwijl het apparaat in werking is. De stoom kan eruit komen en brandwonden veroorzaken.
- **AANDACHT!** Vul de lading niet boven het MAX-niveau.
- **WAARSCHUWING!** Houd de pot altijd vast wanneer u het apparaat gebruikt.
- **NIET GESCHIKT VOOR CONTINU GEBRUIK!** Gebruik het apparaat niet continu om oververhitting van de motor te voorkomen. De continue bedrijfstijd mag niet langer zijn dan 5 minuten. Bedien het apparaat opnieuw nadat het is afgekoeld.

### Beoogd gebruik

- Dit apparaat is bedoeld voor commerciële toepassingen, bijvoorbeeld in keukens van restaurants, kantines, ziekenhuizen en in commerciële ondernemingen zoals bakkerijen, slagerijen, enz., maar niet voor continue massaproductie van voedsel.
- Het apparaat is ontworpen voor het mengen en mengen van voedsel. Elk ander gebruik kan leiden tot schade aan het apparaat of persoonlijk letsel.
- Gebruik van het apparaat voor enig ander doel wordt beschouwd als misbruik van het apparaat. De gebruiker is als enige aansprakelijk voor onjuist gebruik van het apparaat.

### Aarding installatie

Dit apparaat is geclassificeerd als **beschermingsklasse I** en moet worden aangesloten op een beschermende aarding. Aarding vermindert het risico op elektrische schokken door een ontsnapingsdraad voor de elektrische stroom te leveren. Dit apparaat is uitgerust met een netsnoer met aardingsstekker of elektrische aansluitingen met aardingsdraad. De aansluitingen moeten correct worden geïnstalleerd en geaard.

### Belangrijkste onderdelen van het product

(Afb. 1 op pagina 3)

1. Transparante dop
2. Deksel
3. Pusher
4. Handvat pot
5. Jar
6. Snij-eenheid
7. Bedieningspaneel
8. Motoreenheid

**Opmerking:** Grijs gemarkeerde onderdelen zijn goedgekeurd voor contact met voedingsmiddelen.

**Opmerking:** De inhoud van deze handleiding is van toepassing

op alle vermelde items, tenzij anders aangegeven. Het uiterlijk kan afwijken van de getoonde afbeeldingen.

### Bedieningspaneel

(Afb. 2 op pagina 4)

9. Snelkiesnummer
10. Aan/uit-knop
11. Pulsknop

### Schema circuit

(Afb. 3 op pagina 4)

12. Bescherming tegen overbelasting
13. Variabele schakelaar
14. Aan/uit
15. Gevoelige schakelaar
16. Snelheidsknop
17. Pulsschakelaar
18. Motor
19. Aarde

### Geexpedeerd diagram met onderdelenlijst

(Afb. 4 op pagina 5)

Onder-deelnr.	Naam onderdeel	Hoeveel-heid
1	Klein deksel	1
2	Afdekking set	1
3	Pusher	1
4	2,5 liter potjesset	1
5	Snijmeset	1
6	Afdichtingsring	1
7	Vaste plaat	1
8	M4*6 schroef	1
9	Rotor	1
10	Basis van 2,5 liter pot	1
11	Lichaam	1
12	Puls schakelaar	1
13	Aan/uit-schakelaar	1
14	Bedieningspaneel	1
15	Knop	1
16	Potentiometer	1
17	Waarschuwingsetiket	1
18	Schokbescherming voor de motor	4
19	95*40 Motor	1
20	Printplaat	1
21	Onderste afdekking	1
22	Plastic voeten	1
23	Luchtdeflector	1
24	Plaat van lichtdeflector	1



25	Netsnoer	1
26	Bescherming tegen overbelasting	1
27	Microschakelaar	1
28	Basis van microschakelaar	1

## Vorbereitung voor gebruik

- Verwijder alle beschermende verpakkingen en wikkels.
  - Controleer of het apparaat in goede staat verkeert en alle accessoires heeft. Neem in geval van onvolledige of beschadigde levering onmiddellijk contact op met de leverancier. Gebruik het apparaat in dit geval niet.
  - Reinig de accessoires en het apparaat voor gebruik (zie ==> Reiniging en onderhoud).
  - Zorg ervoor dat het apparaat volledig droog is.
  - Plaats het apparaat op een horizontaal, stabiel en hittebestendig oppervlak dat veilig is tegen waterspatten.
  - Bewaar de verpakking als u van plan bent uw apparaat in de toekomst op te bergen.
  - Bewaar de gebruikershandleiding voor toekomstig gebruik.
- OPMERKING!** Vanwege productieresten kan het apparaat tijdens de eerste paar keer gebruik een lichte geur afgeven. Dit is normaal en duidt niet op een defect of gevaar. Zorg ervoor dat het apparaat goed geventileerd is.

## Bedieningsinstructies

- Ga altijd zo voor het apparaat staan dat het bedieningspaneel gemakkelijk bereikbaar is.
- Controleer of de motor uitgeschakeld is en haal de stekker uit het stopcontact.
- Doe de ingrediënten in de pot.
- Sluit het deksel stevig.
- Plaats de pot op de motoreenheid.
- Steek de stekker van het apparaat in het stopcontact.
- Schakel de motor in.
- **OPMERKING:** Begin altijd op lage snelheid.
- Met de "aan/uit-knop" op de motoreenheid kan het apparaat continu werken op de variabele snelheid die is bepaald door de "snelheidsknop".
- Draai de snelheidsknop rechtsom om de snelheid te verhogen en linksom om de snelheid te verlagen.
- Met de "Pulse-knop" op de motoreenheid kan de motor op volle snelheid draaien. De motor stopt als de knop wordt losgelaten.
- Schakel de motor uit en wacht tot de motor volledig tot stilstand is gekomen voordat u de container verwijdert.
- De motor wordt automatisch uitgeschakeld als de pot wordt verwijderd.
- Trek de stekker van het apparaat uit het stopcontact wanneer het niet in gebruik is.

**WARNING!** Plaats de pot nooit op een ingeschakelde motoreenheid. Dit beschadigt de koppeling op de motoreenheid en op de pot. Plaats de container alleen op de motoreenheid als de motor is uitgeschakeld.

## Reiniging en onderhoud

- **AANDACHT!** Koppel het apparaat altijd los van de voeding en koel het af voordat u het overbergt, reinigt en onderhoudt.
- Gebruik geen waterstraal of stoomreiniger voor het reinigen en duw het apparaat niet onder water, omdat de onderdelen nat worden en er een elektrische schok kan ontstaan.
- Als het apparaat niet in een goede staat van reiniging wordt gehouden, kan dit een negatieve invloed hebben op de levensduur. Van het apparaat en leiden tot een gevaarlijke situatie.
- Voedselresten moeten regelmatig worden gereinigd en uit het apparaat worden verwijderd. Als het apparaat niet goed wordt gereinigd, verkort dit de levensduur en kan dit leiden tot een gevaarlijke situatie tijdens het gebruik.
- **GEVAAR VOOR LETSEL!** Wees voorzichtig bij het hanteren van scherpe snijbladen tijdens het reinigen.

## Reiniging

- Reinig het gekoelde buitenoppervlak met een doek of spons die licht bevochtigd is met een milde zeepoplossing.
- Om redenen van hygiëne moet het apparaat voor en na gebruik worden gereinigd.
- Vermijd contact van water met de elektrische componenten.
- Dompel het apparaat nooit onder in water of andere vloeistoffen.
- Gebruik nooit agressieve reinigingsmiddelen, schuurspunten of reinigingsmiddelen die chloor bevatten. Gebruik voor het reinigen geen staalwol, metalen keukengerei of scherpe of puntige voorwerpen. Gebruik geen benzine of oplosmiddelen!
- Geen enkel onderdeel is vaatwasmachinebestendig.

## Onderhoud

- Controleer regelmatig de werking van het apparaat om ernstige ongevallen te voorkomen.
- Als u ziet dat het apparaat niet goed werkt of dat er een probleem is, stop dan met het gebruik, schakel het uit en neem contact op met de leverancier.
- Alle onderhouds-, installatie- en reparatiewerkzaamheden moeten worden uitgevoerd door gespecialiseerde en bevoegde technici, of worden aanbevolen door de fabrikant.

## Transport en opslag

- Zorg er vóór opslag altijd voor dat het apparaat is losgekoppeld van de stroomtoevoer en volledig is afgekoeld.
- Bewaar het apparaat op een koele, schone en droge plaats.
- Plaats nooit zware voorwerpen op het apparaat, omdat dit het kan beschadigen.
- Verplaats het apparaat niet terwijl het in bedrijf is. Koppel het apparaat tijdens het verplaatsen los van de voeding en houd het aan de onderkant vast.



## Problemen oplossen

Als het apparaat niet goed werkt, controleer dan de onderstaande tabel voor de oplossing. Als u het probleem nog steeds niet kunt oplossen, neem dan contact op met de leverancier/dienstverlener.

Problemen	Mogelijke oorzaak	Mogelijke oplossing
Apparaat werkt niet	Geen stroom	Controleer of de stekker is aangesloten op de netvoeding.
	Het mes is vastgelopen	Druk op de resetknop aan de onderkant van de motoreenheid.
	Apparaat oververhit	Haal de stekker uit het stopcontact en laat het apparaat afkoelen
	De pot is niet op de motoreenheid geplaatst	Schakel het apparaat uit en plaats de pot op de motoreenheid en probeer het opnieuw
Apparaat maakt een vreemd geluid	Motor versleten of pot beschadigd	Neem contact op met de leverancier.
Het apparaat stoot een vreemde geur uit	Motoreenheid verbrand	
De pot lekt of is anderszins beschadigd	Versleten snij-eenheid	Neem contact op met de leverancier of vervang de pot door vervangingsset 933668.
Extreme trillingen	Versleten motoreenheid of pot	
Het apparaat snijdt niet gelijkmatig	Het mes is beschadigd	
Het apparaat werkt alleen als de pulsschakelaar wordt gebruikt	Voedingsmodule is defect	Neem contact op met de leverancier.

## Garantie

Elk defect dat de functionaliteit van het apparaat beïnvloedt en dat binnen een jaar na aankoop aan het licht komt, wordt gerepareerd door gratis reparatie of vervanging, mits het apparaat is gebruikt en onderhouden volgens de instructies en op geen enkele manier is misbruikt of verkeerd gebruikt. Uw wettelijke rechten worden niet aangetast. Als het apparaat onder garantie wordt geclaimd, vermeld dan waar en wanneer het is gekocht en voeg een aankoopbewijs (bijv. ontvangstbewijs) toe.

In overeenstemming met ons beleid van continue productontwikkeling behouden we ons het recht voor om de product-, verpakings- en documentatiespecificaties zonder voorafgaande kennisgeving te wijzigen.

## Afvoeren en milieu



Bij het buiten gebruik stellen van het apparaat mag het product niet worden afgevoerd met ander huishoudelijk afval. In plaats daarvan is het uw verantwoordelijkheid om uw afvalapparatuur weg te gooien door het over te dragen aan een aangewezen inzamelpunt. Het niet naleven van deze regel kan worden bestraft in overeenstemming met de toepasselijke regelgeving inzake afvalverwijdering. Het gescheiden inzamelen en recyclen van uw afvalapparatuur op het moment van verwijdering helpt natuurlijke hulpbronnen te behouden en ervoor te zorgen dat het wordt gerecycled op een manier die de menselijke gezondheid en het milieu beschermt. Neem voor meer informatie over waar u uw afval kunt afgeven voor recycling contact op met uw lokale afvalinzamelingsbedrijf. De fabrikanten en importeurs nemen geen verantwoordelijkheid voor recycling, behandeling en ecologische verwijdering, hetzij rechtstreeks, hetzij via een openbaar systeem.

## POLSKI

**Szanowny Kliencie,**  
**Dziękujemy za zakup tego urządzenia Hendi. Przed zainstalowaniem i pierwszym użyciem urządzenia należy uważnie przeczytać niniejszą instrukcję obsługi, zwracając szczególną uwagę na opisane poniżej przepisy bezpieczeństwa.**

## Instrukcje dotyczące bezpieczeństwa

- Urządzenie należy użytkować wyłącznie zgodnie z jego przeznaczeniem opisanym w niniejszej instrukcji.
- Producent nie ponosi odpowiedzialności za jakiegokolwiek uszkodzenia spowodowane nieprawidłową eksploatacją i niewłaściwym użytkowaniem.
-  **NIEBEZPIECZEŃSTWO! RYZYKO PORAŻENIA PRĄDEM!** Nie podejmować samodzielnych prób naprawy urządzenia. Nie zanurzać elektrycznych części urządzenia w wodzie ani innych płynach. Nigdy nie trzymać urządzenia pod bieżącą wodą.
- **NIGDY NIE UŻYWAJ USZKODZONEGO URZĄDZENIA!** Należy regularnie sprawdzać połączenia elektryczne i przewód pod kątem uszkodzeń. W przypadku uszkodzenia należy odłączyć urządzenie od zasilania. Wszelkie naprawy powinny być wykonywane wyłącznie przez dostawcę lub wykwalifikowaną osobę, aby uniknąć niebezpieczeństwa lub obrażeń ciała.
- **OSTRZEŻENIE!** Podczas ustawiania urządzenia należy w razie potrzeby poprowadzić przewód zasilający bezpiecznie, aby uniknąć przypadkowego pociągnięcia, uszkodzenia, kontaktu z powierzchnią grzewczą lub zagrożenia potknięciem się.
- **OSTRZEŻENIE!** Dopóki wtyczka jest podłączona do gniazda, urządzenie jest podłączone do zasilania.
- **OSTRZEŻENIE!** **ZAWSZE** należy wyłączać urządzenie przed odłączeniem od źródła zasilania, czyszczeniem, konserwacją lub przechowywaniem.
- Urządzenie należy podłączać wyłącznie do gniazdka elektrycznego o napięciu i częstotliwości podanej na etykiecie urządzenia.
- Nie dotykać wtyczki/potączyń elektrycznych mokrymi lub wilgotnymi rękami.
- Urządzenie oraz wtyczkę/potączyń elektryczne należy



przechowywać z dala od wody i innych płynów. Jeśli urządzenie przedostanie się do wody, należy natychmiast odłączyć je od źródła zasilania. Nie używać urządzenia, dopóki nie zostanie sprawdzone przez certyfikowanego technika. Niezastosowanie się do tych instrukcji będzie stanowić zagrożenie dla życia.

- Podłączyć zasilacz do łatwo dostępnego gniazdka elektrycznego, aby w razie nagłego wypadku można było natychmiast odłączyć urządzenie.
- Upewnić się, że przewód nie styka się z ostrymi lub gorącymi przedmiotami i trzymać go z dala od otwartego ognia. Nigdy nie ciągnąć za przewód zasilający, aby odłączyć go od gniazdka. Zamiast tego zawsze wyciągać wtyczkę.
- Nigdy nie przenosić urządzenia za przewód.
- Nigdy nie należy samodzielnie otwierać obudowy urządzenia.
- Nie wkładać żadnych przedmiotów do obudowy urządzenia.
- Nigdy nie pozostawiać urządzenia bez nadzoru podczas pracy.
- Urządzenie powinno być obsługiwane przez przeszkolony personel w kuchni restauracji, stołówki lub bar itp.
- Urządzenie nie powinno być obsługiwane przez osoby o ograniczonych zdolnościach fizycznych, sensorycznych lub umysłowych, a także przez osoby nieposiadające odpowiedniego doświadczenia i wiedzy.
- Urządzenie nie powinno być w żadnym wypadku używane przez dzieci.
- Urządzenie i jego połączenia elektryczne należy przechowywać w miejscu niedostępnym dla dzieci.
- Nigdy nie używać akcesoriów ani innych urządzeń innych niż dostarczone z urządzeniem lub zalecane przez producenta. W przeciwnym razie może dojść do zagrożenia bezpieczeństwa użytkownika i uszkodzenia urządzenia. Należy używać wyłącznie oryginalnych części i akcesoriów.
- Nie używać urządzenia za pomocą zewnętrznego zegara lub systemu zdalnego sterowania.
- Nie stawiać urządzenia na elementach grzejnych (benzynowych, elektrycznych, węglowych itp.).
- Nie zakrywać urządzenia podczas pracy.
- Nie umieszczać żadnych przedmiotów na urządzeniu.
- Nie używać urządzenia w pobliżu otwartego ognia, materiałów wybuchowych lub łatwopalnych. Urządzenie należy zawsze obsługiwać na poziomej, stabilnej, czystej, odpornej na wysoką temperaturę i suchej powierzchni.
- Urządzenie nie nadaje się do instalacji w miejscu, w którym można użyć strumienia wody.
- Podczas użytkowania pozostawić co najmniej 20 cm miejsca wokół urządzenia w celu zapewnienia wentylacji.
- **OSTRZEŻENIE!** Wszystkie otwory wentylacyjne w urządzeniu powinny być wolne od przeszkód.

## Specjalne instrukcje dotyczące bezpieczeństwa

- Urządzenie jest przeznaczone do użytku komercyjnego.
- **OSTRZEŻENIE!** ZAWSZE należy trzymać ręce, długie włosy i odzież z dala od ruchomych części.
- Nie należy ładować zbyt dużej ilości składników, aby zapobiec przepiętniu produktów spożywczych.
- **OSTRZEŻENIE!** Podczas pracy należy trzymać ręce i przybory poza pojemnikiem, aby zmniejszyć ryzyko poważnych obrażeń ciała i/lub uszkodzenia blendera.
- **OSTRZA SĄ OSTRE. TRZYMAJ RĘCE Z DALA OD SIEBIE!**

- Nie używać urządzenia bez wsadu, aby zapobiec przegrzaniu.
- **UWAGA!** Przed dotknięciem jakichkolwiek części silnika należy ZAWSZE wyłączyć maszynę i odłączyć zasilanie.
- **OSTRZEŻENIE!** Nie wolno próbować omijać blokady bezpieczeństwa. Urządzenie jest wyposażone w blokadę bezpieczeństwa, która uniemożliwia użytkownikowi końcowemu dotykanie ruchomych części.
- Jeśli przewód zasilający jest uszkodzony, musi zostać wymieniony przez producenta, jego przedstawiciela serwisowego lub osoby o podobnych kwalifikacjach, aby uniknąć zagrożenia.
- **OSTRZEŻENIE!** Urządzenia nie wolno instalować w miejscach, do których ma dostęp społeczeństwo.
- Nigdy nie używać urządzenia bez wody.
- **RYZYKO ROZPRYSKÓW!** Powoli zanurzyć żywność w wodzie.
- **OSTRZEŻENIE!** Nie wolno wyjmować ani otwierać pokryw podczas pracy urządzenia. Para może wydostać się i spowodować oparzenia.
- **UWAGĘ!** Nie napętniać wsadu powyżej poziomu MAX.
- **OSTRZEŻENIE!** Podczas obsługi urządzenia należy zawsze trzymać stoik.
- **NIEODPOWIEDNIE DO CIĄGŁEGO UŻYTKOWANIA!** Aby uniknąć przegrzania silnika, nie należy stale używać urządzenia. Czas pracy ciągłej nie powinien przekraczać 5 minut. Uruchomić urządzenie ponownie po ostygnięciu.

## Przeznaczenie

- To urządzenie jest przeznaczone do zastosowań komercyjnych, na przykład w kuchniach restauracji, stołówek, szpitali i przedsiębiorstw komercyjnych, takich jak piekarnie, rzeźnie itp., ale nie do ciągłej masowej produkcji żywności.
- Urządzenie zostało zaprojektowane do mieszania i mieszania potraw. Każde inne użycie może prowadzić do uszkodzenia urządzenia lub obrażeń ciała.
- Używanie urządzenia w jakimkolwiek innym celu należy uznać za niewłaściwe użycie urządzenia. Użytkownik ponosi wyłączną odpowiedzialność za niewłaściwe korzystanie z urządzenia.

## Instalacja uziemienia

To urządzenie jest sklasyfikowane jako urządzenie klasy I i musi być podłączone do uziemienia ochronnego. Uziemienie zmniejsza ryzyko porażenia prądem elektrycznym poprzez zapewnienie przewodu ewakuacyjnego od prądu elektrycznego. Urządzenie jest wyposażone w przewód zasilający z wtyczką uziemiającą lub w połączenia elektryczne z przewodem uziemiającym. Połączenia muszą być prawidłowo zainstalowane i uziemione.

## Główne części produktu

(Rys. 1 na stronie 3)

1. Przewrótca zatyczka
2. Pokrywa
3. Popychacz
4. Uchwyt stoika
5. Stupek
6. Jednostka tnąca
7. Panel sterowania
8. Moduł silnika

**Uwaga:** Części oznaczone kolorem szarym są zatwierdzone



do kontaktu z żywnością.

**Uwaga:** Treść niniejszej instrukcji dotyczy wszystkich wymienionych pozycji, chyba że określono inaczej. Wygląd może różnić się od przedstawionych na ilustracjach.

## Panel sterowania

(Rys. 2 na stronie 4)

9. Tarcza prędkości
10. Przycisk zasilania
11. Przycisk pulsacyjny

## Schemat obwodu

(Rys. 3 na stronie 4)

12. Zabezpieczenie przed nadmiernym obciążeniem
13. Przetątnik zmienny
14. Wł./Wyt.
15. Przetątnik czuły
16. Pokrętko prędkości
17. Przetątnik impulsowy
18. Silnik
19. Ziemia

## Wykres rozstrzelony z listą części

(Rys.4 na stronie 5)

Nr części	Nazwa części	Ilość
1	Mała pokrywa	1
2	Zestaw pokryw	1
3	Popychacz	1
4	Zestaw stoików 2,5 l	1
5	Zestaw noży	1
6	Pierścień uszczelniający	1
7	Stała płytką	1
8	Śruba M4*6	1
9	Wirnik	1
10	Podstawa 2,5 l stoika	1
11	Ciało	1
12	Przetątnik impulsowy	1
13	Przetątnik wł./wyt.	1
14	Panel sterowania	1
15	Pokrętko	1
16	Potencjometr	1
17	Etykieta ostrzegawcza	1
18	Ochrona silnika przed wstrząsami	4
19	Silnik 95*40	1
20	Płytką PCB	1
21	Ostona dolna	1
22	Stopy plastikowe	1
23	Deflektor powietrza	1

24	Płytką deflektora powietrza	1
25	Przewód zasilający	1
26	Ochrona przed przetądowaniem	1
27	Mikroprzetątnik	1
28	Podstawa mikroprzetątnika	1

PL

## Przygotowanie przed użyciem

- Usunąć wszystkie opakowania ochronne i opakowania.
- Sprawdzić, czy urządzenie jest w dobrym stanie i czy jest wyposażone we wszystkie akcesoria. W przypadku niepełnej lub uszkodzonej dostawy należy niezwłocznie skontaktować się z dostawcą. W takim przypadku nie należy używać urządzenia.
- Przed użyciem wyczyścić akcesoria i urządzenie (patrz ==> Czyszczenie i konserwacja).
- Upewnić się, że urządzenie jest całkowicie suche.
- Ustawić urządzenie na poziomej, stabilnej i odpornej na działanie wysokiej temperatury powierzchni, która jest bezpieczna przed rozpryskami wody.
- Opakowanie należy zachować, jeśli urządzenie ma być przechowywane w przyszłości.
- Należy zachować instrukcję obsługi do wykorzystania w przyszłości.

**UWAGA!** Ze względu na pozostałości produkcyjne urządzenie może emitować lekki zapach podczas kilku pierwszych zastosowań. Jest to normalne i nie oznacza żadnych wad ani zagrożeń. Upewnić się, że urządzenie jest dobrze wentylowane.

## Instrukcja obsługi

- Zawsze należy stać przed urządzeniem w taki sposób, aby łatwo było osiągnąć panel sterowania.
- Sprawdzić, czy silnik jest wyłączony i odłączyć go od zasilania.
- Umieścić składniki w stoiku.
- Mocno zamknąć pokrywę.
- Umieścić pojemnik na jednostce silnika.
- Podłączyć urządzenie do zasilania.
- Włączyć jednostkę silnika.
- **UWAGA:** Zawsze zaczynaj od niskiej prędkości.
- „Przycisk zasilania” na module silnikowym umożliwia pracę urządzenia w sposób ciągły z prędkością określoną przez ustawienie „pokrętła prędkości”.
- Obrócić pokrętko regulacji prędkości w prawo, aby zwiększyć prędkość, lub w lewo, aby ją zmniejszyć.
- „Przycisk impulsowy” na jednostce silnika umożliwia pracę silnika z pełną prędkością. Silnik zatrzymuje się po zwolnieniu przycisku.
- Przed wyjęciem pojemnika należy wyłączyć silnik i poczekać, aż silnik całkowicie się zatrzyma.
- Silnik wyłączy się automatycznie po wyjęciu pojemnika.
- Gdy urządzenie nie jest używane, należy odłączyć je od gniazdka.

**OSTRZEŻENIE!** Nigdy nie umieszczaj pojemnika na wyłączonym silniku. Spowoduje to uszkodzenie sprzęgła na jednostce silnika i na stoiku. Pojemnik należy umieszczać na zespole silnika tylko wtedy, gdy silnik jest wyłączony.



## Czyszczenie i konserwacja

- **UWAGĘ!** Przed przechowywaniem, czyszczeniem i konserwacją należy zawsze odłączyć urządzenie od zasilania i ostygnąć.
- Nie używać strumienia wody ani myjki parowej do czyszczenia ani nie wpychać urządzenia pod wodę, ponieważ może to spowodować zamoczenie części i porażenie prądem.
- Jeśli urządzenie nie jest utrzymywane w dobrym stanie czystości, może to niekorzystnie wpłynąć na żywotność urządzenia i spowodować niebezpieczeństwo.
- Pozostałości żywności należy regularnie czyścić i usuwać z urządzenia. Jeśli urządzenie nie zostanie prawidłowo wy czyszczone, skróci to jego żywotność i może spowodować niebezpieczne warunki podczas użytkowania.
- **NIEBEZPIECZEŃSTWO OBRAŻEN CIAŁA!** Podczas czyszczenia ostrych ostrzy tnących należy zachować ostrożność.

### Czyszczenie

- Ochłodzoną powierzchnię zewnętrzną należy czyścić ściereczką lub gąbką lekko zwilżoną łagodnym roztworem mydła.
- Ze względów higienicznych urządzenie należy czyścić przed i po użyciu.
- Unikać kontaktu wody z elementami elektrycznymi.
- Nigdy nie zanurzać urządzenia w wodzie ani innych płynach.
- Nigdy nie używać agresywnych środków czyszczących, ściernych gąbek ani środków czyszczących zawierających chlor. Do czyszczenia nie należy używać wetny stalowej, metalowych narzędzi ani żadnych ostrych lub spiczastych przedmiotów. Nie używać benzyny ani rozpuszczalników!
- Żadne części nie nadają się do mycia w zmywarce.

### Konserwacja

- Należy regularnie sprawdzać działanie urządzenia, aby uniknąć poważnych wypadków.
- Jeśli zauważysz, że urządzenie nie działa prawidłowo lub wystąpił problem, przestań z niego korzystać, wyłącz je i skontaktuj się z dostawcą.
- Wszelkie prace konserwacyjne, montażowe i naprawcze muszą być wykonywane przez wyspecjalizowanych i autoryzowanych techników lub zalecanie przez producenta.

### Transport i przechowywanie

- Przed przechowywaniem należy zawsze upewnić się, że urządzenie zostało odłączone od zasilania i całkowicie schłodzone.
- Urządzenie należy przechowywać w chłodnym, czystym i suchym miejscu.
- Nigdy nie umieszczać na urządzeniu ciężkich przedmiotów, ponieważ może to spowodować jego uszkodzenie.
- Nie przemieszczać urządzenia podczas pracy. Podczas przenoszenia urządzenia odłączyć je od zasilania i przytrzymać je u dołu.

## Rozwiązywanie problemów

Jeśli urządzenie nie działa prawidłowo, należy zapoznać się z poniższą tabelą. Jeśli nadal nie możesz rozwiązać problemu, skontaktuj się z dostawcą/dostawcą usług.

Problemy	Możliwa przyczyna	Możliwe rozwiązanie
Urządzenie nie działa	Brak mocy	Sprawdź, czy wtyczka jest podłączona do sieci elektrycznej.
	Nóż został zakleszczony	Nacisnąć przycisk resetowania na spodzie jednostki silnika.
	Urządzenie przegrzane	Wyjąć wtyczkę z gniazdka i odczekać, aż urządzenie ostygnie
	Stoik nie jest umieszczony na jednostce silnika	Włączyć urządzenie i umieścić pojemnik na zespole silnika, a następnie spróbować ponownie
Urządzenie wydaje dziwny dźwięk	Zużyty silnik lub uszkodzony pojemnik	Skontaktuj się z dostawcą.
Urządzenie wydaje dziwny zapach	Spalony moduł silnika	
Stoik przecieka lub jest w inny sposób uszkodzony	Zużyta jednostka tnąca	Skontaktować się z dostawcą lub wymienić pojemnik na zamienny zestaw 933668.
Ekstremalne wibracje	Zużyty moduł silnika lub stoik	
Urządzenie nie tnie równomiernie	Nóż jest uszkodzony	
Urządzenie działa tylko wtedy, gdy używany jest przełącznik impulsowy	Usterka modułu zasilania	Skontaktuj się z dostawcą.

## Gwarancja

Każda wada bądź usterka powodująca niewłaściwe funkcjonowanie urządzenia, która ujawni się w ciągu jednego roku od daty zakupu, zostanie bezpłatnie usunięta lub urządzenie zostanie wymienione na nowe, o ile było użytkowane i konserwowane zgodnie z instrukcją obsługi i nie było wykorzystywane w niewłaściwy sposób lub niezgodnie z przeznaczeniem. Postanowienie to w żadnej mierze nie narusza innych praw użytkownika wynikających z przepisów prawa. W przypadku zgłoszenia urządzenia do naprawy lub wymiany w ramach gwarancji należy podać miejsce i datę zakupu urządzenia i dołączyć dowód zakupu (np. paragon).

Zgodnie z naszą polityką ciągłego doskonalenia wyrobów zastrzegamy sobie prawo do wprowadzania bez uprzedzenia zmian w wyrobie, opakowaniu oraz danych technicznych podawanych w dokumentacji.



## Wycofanie z użytkowania i ochrona środowiska

Pamiętaj!

Nie wyrzucaj zużytego sprzętu łącznie z innymi odpadami

Nie demontuj zużytych urządzeń zawierających niebezpieczne składniki na własną rękę!

Groźą Ci za to kary grzywny!

Po zakończeniu eksploatacji produktu nie wolno gromadzić razem z odpadami komunalnymi, tylko należy odstawić do punktu odbioru odpadów elektrycznych i elektronicznych. Użytkownik ponosi odpowiedzialność za przekazanie wycofanego z użytkowania urządzenia do punktu gospodarowania odpadami. Nieprzestrzeganie tej zasady może być karane zgodnie z lokalnie obowiązującymi przepisami dotyczącymi gospodarowania odpadami. Jeśli urządzenie wycofane z użytkowania jest poprawnie odebrane jako osobny odpad, może zostać przetworzone i zutilizowane w sposób przyjazny dla środowiska, co zmniejsza negatywny wpływ na środowisko i zdrowie ludzi. Aby uzyskać więcej informacji dotyczących dostępnych usług w zakresie odbioru odpadów, należy skontaktować się z lokalną firmą odbierającą odpady.



Symbol przekreślonego kosza na śmieci oznacza, że tego produktu nie wolno wyrzucać do zwykłych pojemników na odpady.

Zużyte urządzenia elektryczne i elektroniczne mogą zawierać niebezpieczne składniki np. rtęć,

ołów, kadm lub freon. Jeśli tego typu substancje przedostaną się w sposób niekontrolowany do środowiska, spowodują skażenie wody i gleby, a także wpłyną niekorzystnie na zdrowie ludzi i zwierząt.

Właściwe postępowanie ze użytym sprzętem zapobiega potencjalnym negatywnym konsekwencjom dla środowiska naturalnego i ludzkiego zdrowia.

Jednocześnie oszczędzamy naturalne zasoby naszej Ziemi wykorzystując powtórnie surowce uzyskane z przetwarzania sprzętu.

## FRANÇAIS

Cher client,

**Merci d'avoir acheté cet appareil HENDI. Lisez attentivement ce manuel d'utilisation, en accordant une attention particulière aux réglementations de sécurité décrites ci-dessous, avant d'installer et d'utiliser cet appareil pour la première fois.**

### Consignes de sécurité

- Utilisez l'appareil uniquement pour l'usage prévu pour lequel il a été conçu, comme décrit dans ce manuel.
- Le fabricant n'est pas responsable des dommages causés par un fonctionnement incorrect et une utilisation incorrecte.
-  **DANGER ! RISQUE DE CHOC ÉLECTRIQUE!** N'essayez pas de réparer l'appareil vous-même. N'immergez pas les composants électriques de l'appareil dans de l'eau ou d'autres liquides. Ne tenez jamais l'appareil sous l'eau courante.
- NE JAMAIS UTILISER UN APPAREIL ENDOMMAGÉ!** Vérifiez régulièrement que les connexions électriques et le cordon ne sont pas endommagés. Lorsqu'il est endommagé, dé-

branchez l'appareil de l'alimentation électrique. Toute réparation ne doit être effectuée que par un fournisseur ou une personne qualifiée pour éviter tout danger ou blessure.

- AVERTISSEMENT!** Lors du positionnement de l'appareil, acheminez le câble d'alimentation en toute sécurité si nécessaire pour éviter toute traction involontaire, tout dommage, tout contact avec la surface chauffante ou tout risque de trébuchement.
- AVERTISSEMENT!** Tant que la prise est branchée, l'appareil est branché sur l'alimentation.
- AVERTISSEMENT!** TOUJOURS éteindre l'appareil avant de le débrancher de l'alimentation électrique, du nettoyage, de l'entretien ou du stockage.
- Raccordez l'appareil à une prise électrique uniquement avec la tension et la fréquence mentionnées sur l'étiquette de l'appareil.
- Ne touchez pas la prise/les connexions électriques avec des mains mouillées ou humides.
- Tenez l'appareil et les prises/raccordements électriques à l'écart de l'eau et d'autres liquides. Si l'appareil tombe dans l'eau, retirez immédiatement les connexions de l'alimentation électrique. N'utilisez pas l'appareil tant qu'il n'a pas été vérifié par un technicien certifié. Le non-respect de ces instructions entraînera des risques mettant en jeu le pronostic vital.
- Branchez l'alimentation sur une prise électrique facilement accessible afin de pouvoir débrancher immédiatement l'appareil en cas d'urgence.
- Assurez-vous que le cordon n'entre pas en contact avec des objets tranchants ou chauds et tenez-le à l'écart du feu. Ne tirez jamais sur le cordon d'alimentation pour le débrancher de la prise, tirez toujours sur la prise à la place.
- Ne portez jamais l'appareil par son cordon.
- N'essayez jamais d'ouvrir vous-même le boîtier de l'appareil.
- N'insérez pas d'objets dans le boîtier de l'appareil.
- Ne laissez jamais l'appareil sans surveillance pendant l'utilisation.
- Cet appareil doit être utilisé par du personnel qualifié dans la cuisine du restaurant, dans les cantines ou au bar, etc.
- Cet appareil ne doit pas être utilisé par des personnes ayant des capacités physiques, sensorielles ou mentales réduites, ou par des personnes qui manquent d'expérience et de connaissances.
- Cet appareil ne doit en aucun cas être utilisé par des enfants.
- Gardez l'appareil et ses connexions électriques hors de portée des enfants.
- N'utilisez jamais d'accessoires ou d'autres dispositifs que ceux fournis avec l'appareil ou recommandés par le fabricant. Le non-respect de cette consigne peut présenter un risque pour la sécurité de l'utilisateur et endommager l'appareil. Utilisez uniquement des pièces et accessoires d'origine.
- N'utilisez pas cet appareil au moyen d'une minuterie externe ou d'un système de télécommande.
- Ne placez pas l'appareil sur un objet chauffant (essence, électrique, cuisinière à charbon, etc.).
- Ne couvrez pas l'appareil en fonctionnement.
- Ne placez aucun objet sur l'appareil.
- N'utilisez pas l'appareil à proximité de flammes nues, de

FR



matériaux explosifs ou inflammables. Utilisez toujours l'appareil sur une surface horizontale, stable, propre, résistante à la chaleur et sèche.

- L'appareil ne convient pas à une installation dans une zone où un jet d'eau pourrait être utilisé.
- Laissez un espace d'au moins 20 cm autour de l'appareil pour la ventilation pendant l'utilisation.
- **AVERTISSEMENT!** Veillez à ce que toutes les ouvertures de ventilation de l'appareil ne soient pas obstruées.

## Instructions de sécurité spéciales

- Cet appareil est destiné à un usage commercial.
- **AVERTISSEMENT!** TOUJOURS tenir les mains, les cheveux longs et les vêtements à l'écart des parties mobiles.
- Ne chargez pas trop d'ingrédients afin d'éviter le débordement des produits alimentaires.
- **AVERTISSEMENT!** Pendant le fonctionnement, tenir les mains et les ustensiles hors du récipient pour réduire le risque de blessures graves et/ou d'endommagement du mélangeur.
- **AVERTISSEMENT! LES LAMES SONT TRANCHANTES. GARDEZ LES MAINS À L'ÉCART!**
- Ne faites pas fonctionner l'appareil sans charge pour éviter toute surchauffe.
- **LA PRUDENCE!** TOUJOURS éteindre la machine et débrancher l'alimentation électrique avant de toucher des pièces de moteur.
- **AVERTISSEMENT!** Ne pas tenter de contourner le verrouillage de sécurité. L'appareil est équipé d'un verrouillage de sécurité pour empêcher l'utilisateur final de toucher les pièces mobiles.
- Si le cordon d'alimentation est endommagé, il doit être remplacé par le fabricant, son agent d'entretien ou des personnes qualifiées similaires afin d'éviter tout danger.
- **AVERTISSEMENT!** Cet appareil ne doit pas être installé là où le public y a accès.
- N'utilisez jamais cet appareil sans eau.
- **RISQUE D'ÉCLABOUSSURES!** Immergez lentement les aliments dans l'eau.
- **AVERTISSEMENT!** Ne retirez ou n'ouvrez jamais le couvercle lorsque l'appareil est en marche. La vapeur peut sortir et provoquer des brûlures.
- **ATTENTION!** Ne pas remplir la charge au-delà du niveau MAX.
- **AVERTISSEMENT!** Tenez toujours le récipient lorsque vous utilisez l'appareil.
- **NE CONVIENT PAS À UNE UTILISATION CONTINUE!** N'utilisez pas l'appareil en continu pour éviter une surchauffe du moteur. Le temps de fonctionnement continu ne doit pas dépasser 5 minutes. Faites fonctionner à nouveau l'appareil après l'avoir refroidi.

## Utilisation prévue

- Cet appareil est destiné à être utilisé pour des applications commerciales, par exemple dans les cuisines de restaurants, les cantines, les hôpitaux et dans les entreprises commerciales telles que les boulangeries, les boucheries, etc., mais pas pour la production de masse continue d'aliments.
- L'appareil est conçu pour mélanger les aliments. Toute autre utilisation peut endommager l'appareil ou causer des blessures corporelles.

- L'utilisation de l'appareil à toute autre fin sera considérée comme une mauvaise utilisation de l'appareil. L'utilisateur sera seul responsable de l'utilisation inappropriée de l'appareil.

## Installation de mise à la terre

Cet appareil est classé en classe de **protection I** et doit être raccordé à une terre de protection. La mise à la terre réduit le risque de choc électrique en fournissant un fil de fuite pour le courant électrique.

Cet appareil est équipé d'un cordon d'alimentation avec fiche de mise à la terre ou de connexions électriques avec fil de mise à la terre. Les connexions doivent être correctement installées et mises à la terre.

## Principales parties du produit

(Fig. 1 à la page 3)

1. Bouchon transparent
2. Couvercle
3. Poussoir
4. Poignée de jarre
5. Pot
6. Unité de coupe
7. Panneau de commande
8. Unité moteur

**Remarque:** Les pièces marquées en gris sont approuvées pour le contact alimentaire.

**Remarque:** Le contenu de ce manuel s'applique à tous les éléments répertoriés, sauf indication contraire. L'apparence peut varier des illustrations illustrées.

## Panneau de commande

(Fig. 2 à la page 4)

9. Cadran rapide
10. Bouton d'alimentation
11. Bouton d'impulsion

## Schéma du circuit

(Fig. 3 à la page 4)

12. Protection contre les surcharges
13. Commutateur variable
14. Marche/Arrêt
15. Commutateur sensible
16. Bouton de vitesse
17. Commutateur à impulsion
18. Moteur
19. Terre

## Diagramme éclaté avec liste de pièces

(Fig. 4 à la page 5)

N° de pièce	Nom de la pièce	Quantité
1	Petit couvercle	1
2	Jeu de couvercles	1
3	Poussoir	1
4	Jeu de récipients de 2,5 l	1
5	Jeu de couteaux	1





6	Bague d'étanchéité	1
7	Plaque fixe	1
8	Vis M4*6	1
9	Rotor	1
10	Base de jarre de 2,5 L	1
11	Corps	1
12	Commutateur à impulsion	1
13	Interrupteur marche/arrêt	1
14	Panneau de commande	1
15	Bouton	1
16	Potentiomètre	1
17	Étiquette d'avertissement	1
18	Protection contre les chocs du moteur	4
19	Moteur 95*40	1
20	Carte PCB	1
21	Couvercle inférieur	1
22	Pieds en plastique	1
23	Défecteur d'air	1
24	Plaque de déflecteur d'air	1
25	Cordon d'alimentation	1
26	Protection contre les surcharges	1
27	Microcommutateur	1
28	Base du microcommutateur	1

- Branchez l'appareil sur le secteur.
  - Allumez le moteur.
  - REMARQUE: Commencez toujours à basse vitesse.
  - Le « bouton d'alimentation » de l'unité motrice permet à l'appareil de fonctionner en continu à la vitesse variable déterminée par le « sélecteur de vitesse ».
  - Tournez le sélecteur de vitesse dans le sens horaire pour augmenter la vitesse et dans le sens antihoraire pour la diminuer.
  - Le « bouton d'impulsion » sur l'unité du moteur permet au moteur de fonctionner à pleine vitesse. Le moteur s'arrête si le bouton est relâché.
  - Éteignez le moteur et attendez qu'il s'arrête complètement avant de retirer le conteneur.
  - Le moteur s'arrête automatiquement si le récipient est retiré.
  - Débranchez l'appareil de la prise lorsqu'il n'est pas utilisé.
- AVERTISSEMENT!** Ne placez jamais le récipient sur un moteur sous tension. Cela endommagerait l'embrayage sur le moteur et sur le récipient. Ne placez le conteneur sur le moteur que si le moteur est éteint.

FR

## Nettoyage et entretien

- **ATTENTION!** Débranchez toujours l'appareil de l'alimentation et refroidissez-le avant de le ranger, de le nettoyer et de l'entretenir.
- N'utilisez pas de jet d'eau ou de nettoyeur à vapeur pour le nettoyage et ne poussez pas l'appareil sous l'eau, car les pièces risquent d'être mouillées et un choc électrique pourrait en résulter.
- Si l'appareil n'est pas maintenu dans un bon état de propreté, cela peut nuire à la durée de vie 0 de l'appareil et entraîner une situation dangereuse.
- Les résidus alimentaires doivent être régulièrement nettoyés et retirés de l'appareil. Si l'appareil n'est pas nettoyé correctement, sa durée de vie sera réduite et cela peut entraîner une situation dangereuse pendant l'utilisation.
- **RISQUE DE BLESSURE!** Il convient de prendre des précautions lors de la manipulation des lames coupantes tranchantes pendant le nettoyage.

## Nettoyage

- Nettoyez la surface extérieure refroidie avec un chiffon ou une éponge légèrement humidifiée avec une solution de savon doux.
- Pour des raisons d'hygiène, l'appareil doit être nettoyé avant et après utilisation.
- Éviter tout contact avec l'eau des composants électriques.
- Ne jamais immerger l'appareil dans de l'eau ou d'autres liquides.
- N'utilisez jamais d'agents nettoyants agressifs, d'éponges abrasives ou d'agents nettoyants contenant du chlore. N'utilisez pas de laine d'acier, d'ustensiles métalliques ou d'objets pointus ou pointus pour le nettoyage. N'utilisez pas d'essence ou de solvants!
- Aucune pièce n'est lavable au lave-vaisselle.

## Préparation avant utilisation

- Retirez tous les emballages et emballages de protection.
- Vérifiez que l'appareil est en bon état et avec tous les accessoires. En cas de livraison incomplète ou endommagée, veuillez contacter immédiatement le fournisseur. Dans ce cas, n'utilisez pas l'appareil.
- Nettoyez les accessoires et l'appareil avant utilisation (voir ==> Nettoyage et entretien).
- Assurez-vous que l'appareil est complètement sec.
- Placez l'appareil sur une surface horizontale, stable et résistante à la chaleur, sans risque d'éclaboussures d'eau.
- Conservez l'emballage si vous avez l'intention de ranger votre appareil à l'avenir.
- Conservez le manuel d'utilisation pour référence ultérieure.

**NOTE!** En raison des résidus de fabrication, l'appareil peut émettre une légère odeur lors des premières utilisations. Cela est normal et n'indique aucun défaut ou danger. Assurez-vous que l'appareil est bien ventilé.

## Mode d'emploi

- Tenez-vous toujours devant l'appareil de manière à pouvoir atteindre facilement le bandeau de commande.
- Vérifiez si le moteur est éteint et débranchez-le.
- Placez les ingrédients dans le bocal.
- Fermez fermement le couvercle.
- Placez le récipient sur le moteur.



## Maintenance

- Vérifiez régulièrement le fonctionnement de l'appareil pour éviter les accidents graves.
- Si vous constatez que l'appareil ne fonctionne pas correctement ou qu'il y a un problème, arrêtez de l'utiliser, éteignez-le et contactez le fournisseur.
- Tous les travaux d'entretien, d'installation et de réparation doivent être effectués par des techniciens spécialisés et autorisés, ou recommandés par le fabricant.

## Transport et stockage

- Avant de ranger l'appareil, assurez-vous toujours qu'il a été débranché de l'alimentation et complètement refroidi.
- Rangez l'appareil dans un endroit frais, propre et sec.
- Ne placez jamais d'objets lourds sur l'appareil, car cela pourrait l'endommager.
- Ne déplacez pas l'appareil lorsqu'il est en cours de fonctionnement. Débranchez l'appareil de l'alimentation électrique lorsque vous le déplacez et maintenez-le en bas.

## Dépannage

Si l'appareil ne fonctionne pas correctement, consultez le tableau ci-dessous pour connaître la solution. Si vous ne parvenez toujours pas à résoudre le problème, veuillez contacter le fournisseur/prestataire de services.

Problèmes	Cause possible	Solution possible
L'appareil ne fonctionne pas	Pas d'alimentation	Vérifiez si la fiche est branchée sur le secteur.
	Le couteau a été coincé	Appuyez sur le bouton de réinitialisation situé sous le moteur.
	Appareil surchauffé	Retirez la fiche du secteur et laissez l'appareil refroidir
	Le récipient n'est pas placé sur le moteur	Mettez l'appareil en marche et placez le récipient sur le moteur et réessayez
L'appareil fait un bruit étrange	Moteur usé ou pot endommagé	Contactez le fournisseur.
L'appareil émet une odeur étrange	Unité moteur brûlée	Contactez le fournisseur ou remplacez le pot par le kit de remplacement 933668.
Le récipient fuit ou est endommagé	Unité de coupe usée	
Vibrations extrêmes	Unité moteur ou récipient usé	
L'appareil ne coupe pas uniformément	Le couteau est endommagé	
L'appareil ne fonctionne que lorsque l'interrupteur à impulsions est utilisé	Le module d'alimentation est défectueux	Contactez le fournisseur.

## Garantie

Tout défaut affectant le fonctionnement de l'appareil qui devient apparent dans l'année suivant l'achat sera réparé ou remplacé gratuitement à condition que l'appareil ait été utilisé et entretenu conformément aux instructions et qu'il n'ait pas été utilisé de manière abusive ou incorrecte de quelque manière que ce soit. Vos droits statutaires ne sont pas affectés. Si l'appareil est revendiqué sous garantie, indiquez où et quand il a été acheté et incluez une preuve d'achat (par ex., reçu).

Conformément à notre politique de développement continu des produits, nous nous réservons le droit de modifier les spécifications du produit, de l'emballage et de la documentation sans préavis.

## Mise au rebut et environnement

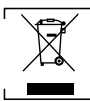

Lors de la mise hors service de l'appareil, le produit ne doit pas être mis au rebut avec d'autres déchets ménagers. Au lieu de cela, il est de votre responsabilité de jeter vos déchets en les remettant à un point de collecte désigné.

Le non-respect de cette règle peut être sanctionné conformément aux réglementations applicables en matière d'élimination des déchets. La collecte et le recyclage séparés de vos déchets au moment de leur élimination contribueront à préserver les ressources naturelles et à garantir qu'ils sont recyclés d'une manière qui protège la santé humaine et l'environnement.

Pour plus d'informations sur l'endroit où vous pouvez déposer vos déchets pour recyclage, veuillez contacter votre entreprise locale de collecte des déchets. Les fabricants et les importateurs ne sont pas responsables du recyclage, du traitement et de l'élimination écologique, que ce soit directement ou par le biais d'un système public.

## ITALIANO

Gentile cliente,

**Grazie per aver acquistato questo elettrodomestico HENDI. Prima di installare e utilizzare questo apparecchio per la prima volta, leggere attentamente il presente manuale d'uso, prestando particolare attenzione alle norme di sicurezza descritte di seguito.**

## Istruzioni di sicurezza

- Utilizzare l'apparecchiatura solo per lo scopo per cui è stata progettata, come descritto nel presente manuale.
- Il produttore non è responsabile per eventuali danni causati da un funzionamento errato e da un uso improprio.
-  **PERICOLO! RISCHIO DI SCOSSE ELETTRICHE!** Non tentare di riparare l'apparecchiatura da soli. Non immergere le parti elettriche dell'apparecchiatura in acqua o altri liquidi. Non tenere mai l'apparecchiatura sotto l'acqua corrente.
- **NON UTILIZZARE MAI UN APPARECCHIO DANNEGGIATO!** Controllare regolarmente che i collegamenti elettrici e il cavo non presentino danni. Se danneggiato, scollegare l'apparecchiatura dall'alimentazione. Eventuali riparazioni devono essere eseguite solo da un fornitore o da una persona qualificata per evitare pericoli o lesioni.



- **AVVERTENZA!** Quando si posiziona l'apparecchiatura, intradare il cavo di alimentazione in modo sicuro, se necessario, per evitare di tirare involontariamente, danneggiarsi, venire a contatto con la superficie di riscaldamento o causare un pericolo di inciampo.
- **AVVERTENZA!** Finché la spina è nella presa, l'apparecchiatura è collegata all'alimentazione.
- **AVVERTENZA!** Spegnerne SEMPRE l'apparecchiatura prima di scollegarla dall'alimentazione, dalla pulizia, dalla manutenzione o dalla conservazione.
- Collegare l'apparecchiatura solo a una presa elettrica con la tensione e la frequenza indicate sull'etichetta dell'apparecchiatura.
- Non toccare la spina/i collegamenti elettrici con le mani bagnate o umide.
- Tenere l'apparecchiatura e la spina/le connessioni elettriche lontane dall'acqua e da altri liquidi. Se l'apparecchiatura cade in acqua, rimuovere immediatamente i collegamenti dell'alimentazione. Non utilizzare l'apparecchiatura finché non è stata controllata da un tecnico certificato. La mancata osservanza di queste istruzioni causerà rischi potenzialmente letali.
- Collegare l'alimentatore a una presa elettrica facilmente accessibile in modo da poter scollegare immediatamente l'apparecchiatura in caso di emergenza.
- Assicurarsi che il cavo non entri in contatto con oggetti affilati o caldi e tenerlo lontano da fiamme libere. Non tirare mai il cavo di alimentazione per scollegarlo dalla presa, tirare sempre la spina.
- Non trasportare mai l'apparecchiatura per il cavo.
- Non tentare mai di aprire autonomamente l'alloggiamento dell'apparecchiatura.
- Non inserire oggetti nell'alloggiamento dell'apparecchiatura.
- Non lasciare mai l'apparecchiatura incustodita durante l'uso.
- Questo apparecchio deve essere utilizzato da personale qualificato in cucina del ristorante, mense o personale del bar, ecc.
- Questo apparecchio non deve essere utilizzato da persone con ridotte capacità fisiche, sensoriali o mentali o da persone che non hanno esperienza e conoscenza.
- Questo apparecchio non deve mai essere utilizzato dai bambini.
- Tenere l'apparecchiatura e i relativi collegamenti elettrici fuori dalla portata dei bambini.
- Non utilizzare mai accessori o altri dispositivi diversi da quelli forniti con l'apparecchiatura o raccomandati dal produttore. La mancata osservanza di questa indicazione potrebbe rappresentare un rischio per la sicurezza dell'utente e danneggiare l'apparecchiatura. Utilizzare solo parti e accessori originali.
- Non utilizzare l'apparecchiatura mediante un timer esterno o un sistema di controllo remoto.
- Non posizionare l'apparecchiatura su un oggetto riscaldante (benzina, elettrica, cucina a carbone, ecc.).
- Non coprire l'apparecchiatura in funzione.
- Non posizionare oggetti sopra l'apparecchiatura.
- Non utilizzare l'apparecchiatura in prossimità di fiamme libere, materiali esplosivi o infiammabili. Utilizzare sempre l'apparecchiatura su una superficie orizzontale, stabile, pu-

lita, resistente al calore e asciutta.

- L'apparecchiatura non è adatta per l'installazione in un'area in cui è possibile utilizzare un getto d'acqua.
- Lasciare uno spazio di almeno 20 cm intorno all'apparecchiatura per la ventilazione durante l'uso.
- **AVVERTENZA!** Mantenere tutte le aperture di ventilazione dell'apparecchiatura libere da ostruzioni.

## Istruzioni di sicurezza speciali

- Questo apparecchio è destinato all'uso commerciale.
- **AVVERTENZA!** Tenere SEMPRE mani, capelli lunghi e indumenti lontani dalle parti mobili.
- Non caricare troppi ingredienti per evitare il traboccamento dei prodotti alimentari.
- **AVVERTENZA!** Durante il funzionamento, tenere mani e utensili fuori dal contenitore per ridurre il rischio di gravi lesioni personali e/o danni al frullatore.
- **AVVERTENZA! LE LAME SONO AFFILATE. TENERE LE MANI LONTANE!**
- Non utilizzare l'apparecchiatura senza carico per evitare il surriscaldamento.
- **ATTENZIONE!** Spegnerne SEMPRE la macchina e scollegare l'alimentazione prima di toccare qualsiasi parte del motore.
- **AVVERTENZA!** Non tentare di bypassare l'interblocco di sicurezza. L'apparecchiatura è dotata di un interblocco di sicurezza per impedire all'utente finale di toccare le parti in movimento.
- Se il cavo di alimentazione è danneggiato, deve essere sostituito dal produttore, dal suo agente di assistenza o da persone qualificate in modo analogo per evitare pericoli.
- **AVVERTENZA!** Questo apparecchio non deve essere installato dove il pubblico ha accesso.
- Non utilizzare mai questo apparecchio senza acqua.
- **RISCHIO DI SCHIZZI!** Immergere lentamente il cibo nell'acqua.
- **ATTENZIONE!** Non riempire il carico oltre il livello MAX.
- **AVVERTENZA!** Tenere sempre il vasetto quando si utilizza l'apparecchiatura.
- **NON ADATTO PER UN USO CONTINUO!** Non utilizzare l'apparecchiatura in modo continuo per evitare il surriscaldamento del motore. Il tempo di funzionamento continuo non deve superare i 5 minuti. Azionare nuovamente l'apparecchiatura dopo che è stata raffreddata.

## Utilisation prévue

- Questo apparecchio è destinato ad essere utilizzato per applicazioni commerciali, ad esempio in cucine di ristoranti, mense, ospedali e imprese commerciali come panetterie, maccherie, ecc., ma non per la produzione di massa continua di alimenti.
- L'apparecchiatura è progettata per miscelare e miscelare gli alimenti. Qualsiasi altro utilizzo può causare danni all'apparecchiatura o lesioni personali.
- Il funzionamento dell'apparecchiatura per qualsiasi altro scopo deve essere considerato un uso improprio del dispositivo. L'utente sarà l'unico responsabile per l'uso improprio del dispositivo.



## Installazione di messa a terra

Questa apparecchiatura è classificata come classe di protezione I e deve essere collegata a una messa a terra di protezione. La messa a terra riduce il rischio di scosse elettriche fornendo un filo di fuga per la corrente elettrica.

Questo apparecchio è dotato di un cavo di alimentazione con spina di messa a terra o di collegamenti elettrici con filo di messa a terra. I collegamenti devono essere installati e messi a terra correttamente.

## Parti principali del prodotto

(Fig. 1 a pagina 3)

1. Tappo trasparente
2. Coperchio
3. Spingitore
4. Impugnatura del barattolo
5. Barattolo
6. Unità da taglio
7. Pannello di controllo
8. Unità motore

**Nota:** Le parti contrassegnate in grigio sono approvate per il contatto con gli alimenti.

**Nota:** Il contenuto di questo manuale si applica a tutti gli elementi elencati, salvo diversamente specificato. L'aspetto può variare rispetto alle illustrazioni mostrate.

## Pannello di controllo

(Fig. 2 a pagina 4)

9. Composizione rapida
10. Pulsante di accensione
11. Pulsante a impulsi

## Diagramma del circuito

(Fig. 3 a pagina 4)

12. Protezione da sovraccarico
13. Interruttore variabile
14. Acceso/spento
15. Interruttore sensibile
16. Manopola della velocità
17. Interruttore a impulsi
18. Motore
19. Terra

## Diagramma esploso con elenco delle parti

(Fig. 4 a pagina 5)

Codice	Nome parte	Quantità
1	Coperchio piccolo	1
2	Set coperchio	1
3	Spingitore	1
4	Set di vasetti da 2,5 litri	1
5	Set di coltelli	1
6	Anello di tenuta	1
7	Piastra fissa	1
8	Vite M4*6	1
9	Rotore	1

10	Base del barattolo da 2,5 litri	1
11	Corpo	1
12	Interruttore a impulsi	1
13	Interruttore On/Off	1
14	Pannello di controllo	1
15	Manopola	1
16	Potenziometro	1
17	Etichetta di avvertenza	1
18	Protezione dagli urti per il motore	4
19	Motore 95*40	1
20	Scheda PCB	1
21	Coperchio inferiore	1
22	Piedi di plastica	1
23	Deflettore aria	1
24	Piastra del deflettore d'aria	1
25	Cavo di alimentazione	1
26	Protezione da sovraccarico	1
27	Microinterruttore	1
28	Base del microinterruttore	1

## Preparazione prima dell'uso

- Rimuovere tutte le confezioni protettive e l'involucro.
- Controllare che il dispositivo sia in buone condizioni e con tutti gli accessori. In caso di consegna incompleta o danneggiata, contattare immediatamente il fornitore. In questo caso, non utilizzare il dispositivo.
- Pulire gli accessori e l'apparecchiatura prima dell'uso (vedere ==> Pulizia e manutenzione).
- Assicurarsi che l'apparecchiatura sia completamente asciutta.
- Posizionare l'apparecchiatura su una superficie orizzontale, stabile e resistente al calore, sicura contro gli schizzi d'acqua.
- Conservare la confezione se si intende conservare l'apparecchiatura in futuro.
- Conservare il manuale utente per riferimento futuro.

**NOTA!** A causa dei residui di produzione, l'apparecchiatura può emettere un odore leggero durante i primi utilizzi. Ciò è normale e non indica alcun difetto o pericolo. Assicurarsi che l'apparecchiatura sia ben ventilata.

## Istruzioni operative

- Stare sempre davanti all'apparecchiatura in modo da poter raggiungere facilmente il pannello di controllo.
- Controllare se l'unità motore è spenta e scollegarla.
- Mettere gli ingredienti nel vasetto.
- Chiudere saldamente il coperchio.
- Posizionare il barattolo sull'unità motore.
- Collegare l'apparecchiatura alla rete elettrica.
- Accendere l'unità motore.
- **NOTA:** Iniziare sempre a bassa velocità.



- Il “pulsante di accensione” sull’unità motore consente all’apparecchiatura di funzionare continuamente all’impostazione di velocità variabile determinata dalla “composizione della velocità”.
- Ruotare la manopola della velocità in senso orario per aumentare la velocità e in senso antiorario per diminuirla.
- Il “pulsante a pressione” sull’unità motore consente al motore di funzionare a piena velocità. Il motore si arresta se il pulsante viene rilasciato.
- Spegnerne il motore e attendere che si arresti completamente prima di rimuovere il contenitore.
- Il motore si spegnerà automaticamente se il barattolo viene rimosso.
- Scollegare l’apparecchiatura dalla presa quando non è in uso.

**AVVERTENZA!** Non posizionare mai il vasetto su un’unità motore accesa. Ciò danneggerà la frizione sull’unità motore e sul vasetto. Posizionare il contenitore sull’unità motore solo se il motore è spento.

## Pulizia e manutenzione

- **ATTENZIONE!** Scollegare sempre l’apparecchiatura dall’alimentazione e raffreddarla prima di riparla, pulirla e sottoporla a manutenzione.
- Non utilizzare getti d’acqua o scovolino per la pulizia e non spingere l’apparecchiatura sotto l’acqua, in quanto le parti si bagnano e potrebbero verificarsi scosse elettriche.
- Se l’apparecchiatura non viene mantenuta in un buon stato di pulizia, ciò può influire negativamente sulla durata 0 dell’apparecchiatura e causare una situazione pericolosa.
- I residui di cibo devono essere puliti e rimossi regolarmente dall’apparecchiatura. Se l’apparecchiatura non viene pulita correttamente, ridurrà la sua durata e potrebbe causare condizioni pericolose durante l’uso.
- **PERICOLO DI LESIONI!** Prestare attenzione quando si maneggiano le lame taglienti durante la pulizia.

## Pulizia

- Pulire la superficie esterna raffreddata con un panno o una spugna leggermente inumiditi con una soluzione detergente delicata.
- Per motivi di igiene, l’apparecchiatura deve essere pulita prima e dopo l’uso.
- Evitare che l’acqua entri in contatto con i componenti elettrici.
- Non immergere mai l’apparecchiatura in acqua o altri liquidi.
- Non utilizzare mai detersivi aggressivi, spugne abrasive o detersivi contenenti cloro. Non utilizzare lana d’acciaio, utensili metallici o oggetti appuntiti o appuntiti per la pulizia. Non utilizzare benzina o solventi!
- Nessuna parte può essere lavata in lavastoviglie.

## Manutenzione

- Controllare regolarmente il funzionamento dell’apparecchiatura per evitare gravi incidenti.
- Se si nota che l’apparecchiatura non funziona correttamente o che c’è un problema, smettere di usarla, spegnerla e contattare il fornitore.
- Tutti i lavori di manutenzione, installazione e riparazione devono essere eseguiti da tecnici specializzati e autorizzati o raccomandati dal produttore.

## Trasporto e stoccaggio

- Prima della conservazione, assicurarsi sempre che l’apparecchiatura sia stata scollegata dall’alimentazione e completamente raffreddata.
- Conservare l’apparecchiatura in un luogo fresco, pulito e asciutto.
- Non posizionare mai oggetti pesanti sull’apparecchiatura, in quanto ciò potrebbe danneggiarla.
- Non spostare l’apparecchiatura mentre è in funzione. Scollegare l’apparecchiatura dall’alimentazione elettrica durante lo spostamento e tenerla in basso.

## Risoluzione dei problemi

Se l’apparecchiatura non funziona correttamente, controllare la tabella seguente per la soluzione. Se il problema persiste, contattare il fornitore/fornitore di servizi.

Problemi	Possibile causa	Possibile soluzione
L'apparecchiatura non funziona	Nessuna alimentazione	Controllare che la spina sia collegata alla rete elettrica.
	Il coltello è inceppato	Premere il pulsante di reset sul lato inferiore dell'unità motore.
	Elettrodomestici surriscaldati	Rimuovere la spina dalla rete elettrica e lasciare raffreddare l'apparecchiatura
	Il vasetto non è posizionato sull'unità motore	Accendere l'apparecchiatura e posizionare il barattolo sull'unità motore e riprovare
L'apparecchiatura emette uno strano rumore	Motore usurato o vasetto danneggiato	Contattare il fornitore.
L'apparecchiatura emette un odore strano	Unità motore bruciata	
Il vasetto perde o è altrimenti danneggiato	Unità di taglio usurata	Contattare il fornitore o sostituire il barattolo con il set di ricambio 933668.
Vibrazioni estreme	Unità motore o vasetto usurati	
L'apparecchiatura non taglia in modo uniforme	Il coltello è danneggiato	
L'apparecchiatura funziona solo quando si utilizza l'interruttore a impulsi	Il modulo di alimentazione è difettoso	Contattare il fornitore.



## Garanzia

Qualsiasi difetto che comprometta la funzionalità dell'apparecchiatura che diventi evidente entro un anno dall'acquisto sarà reparato mediante riparazione o sostituzione gratuita, a condizione che l'apparecchiatura sia stata utilizata e sottoposta a manutenzione in conformità alle istruzioni e non sia stata in alcun modo abusata o utilizata in modo improprio. I Suoi diritti legali non sono compromessi. Se l'apparecchiatura è richiesta in garanzia, indicare dove e quando è stata acquistata e includere la prova di acquisto (ad es. ricevuta).

In linea con la nostra politica di sviluppo continuo del prodotto, ci riserviamo il diritto di modificare le specifiche del prodotto, dell'imballaggio e della documentazione senza preavviso.

RO

## Smaltimento e ambiente



Durante lo smantellamento dell'apparecchiatura, il prodotto non deve essere smaltito con altri rifiuti domestici. Al contrario, è responsabilità dell'utente smaltire le apparecchiature di scarto consegnandole a un punto di raccolta designato.

La mancata osservanza di questa regola può essere penalizzata in conformità con le normative applicabili sullo smaltimento dei rifiuti. La raccolta e il riciclaggio separati delle apparecchiature di scarto al momento dello smaltimento contribuiranno a preservare le risorse naturali e a garantire che vengano riciclate in modo da proteggere la salute umana e l'ambiente.

Per ulteriori informazioni su dove è possibile depositare i rifiuti per il riciclaggio, contattare la società locale di raccolta rifiuti. I produttori e gli importatori non si assumono alcuna responsabilità per il riciclaggio, il trattamento e lo smaltimento ecologico, né direttamente né tramite un sistema pubblico.

## ROMÂNĂ

Stimate client,

Vă mulțumim pentru achiziționarea acestui aparat electrocasnic Hendi. Citiți cu atenție acest manual de utilizare, acordând o atenție deosebită reglementărilor de siguranță evidențiate mai jos, înainte de a instala și utiliza acest aparat pentru prima dată.

## Instrucțiuni de siguranță

- Utilizați aparatul numai în scopul pentru care a fost conceput, conform descrierii din acest manual.
- Producătorul nu este răspunzător pentru nicio daună cauzată de funcționarea incorectă și utilizarea necorespunzătoare.
- **PERICOL! RISC DE ELECTROCUTARE!** Nu încercați să reparați aparatul singur. Nu scufundați componentele electrice ale aparatului în apă sau în alte lichide. Nu țineți niciodată aparatul sub jet de apă.
- **NU UTILIZAȚI NICIODATĂ UN APARAT DETERIORAT!** Verificați periodic conexiunile electrice și cablul pentru a depista eventualele deteriorări. Dacă este deteriorat, deconectați aparatul de la sursa de alimentare. Orice reparații trebuie efectuate numai de către un furnizor sau o persoană calificată pentru a evita pericolul sau vătămarea.
- **AVERTISMENT!** Când poziționați aparatul, direcționați ca-

blul de alimentare în siguranță, dacă este necesar, pentru a evita tragerea accidentală, deteriorarea, contactul cu suprafața de încălzire sau riscul de împiedicare.

- **AVERTISMENT!** Atât timp cât ștecherul este în priză, aparatul este conectat la sursa de alimentare.
- **AVERTISMENT!** Oprii ÎNOTDEAUNA aparatul înainte de a-l deconecta de la sursa de alimentare, curățare, întreținere sau depozitare.
- Conectați aparatul la o priză electrică numai cu tensiunea și frecvența menționată pe eticheta aparatului.
- Nu atingeți ștecherul/conexiunile electrice cu mâinile umede sau umede.
- Țineți aparatul și ștecherul/conexiunile la distanță de apă și alte lichide. Dacă aparatul cade în apă, scoateți imediat conexiunile sursei de alimentare. Nu utilizați aparatul până când nu a fost verificat de un tehnician certificat. Nerespectarea acestor instrucțiuni va cauza riscuri care pun viața în pericol.
- Conectați sursa de alimentare la o priză electrică ușor accesibilă, astfel încât să puteți deconecta imediat aparatul în caz de urgență.
- Asigurați-vă că cablul nu intră în contact cu obiecte ascuțite sau fierbinți și țineți-l la distanță de foc deschis. Nu trageți niciodată de cablul de alimentare pentru a-l scoate din priză, trageți întotdeauna de fișă.
- Nu transportați niciodată aparatul de cablu.
- Nu încercați niciodată să deschideți singur carcasa aparatului.
- Nu introduceți obiecte în carcasa aparatului.
- Nu lăsați niciodată aparatul nesupravegheat în timpul utilizării.
- Acest aparat trebuie utilizat de personal instruit în bucătăria restaurantului, cantinelor sau barului etc.
- Acest aparat nu trebuie utilizat de persoane cu capacități fizice, senzoriale sau mentale reduse sau de persoane care nu au experiență și cunoștințe suficiente.
- Acest aparat nu trebuie utilizat de copii în niciun caz.
- Nu lăsați aparatul și conexiunile sale electrice la îndemâna copiilor.
- Nu utilizați niciodată accesorii sau alte dispozitive suplimentare în afară de cele furnizate împreună cu aparatul sau recomandate de producător. Nerespectarea acestei instrucțiuni poate reprezenta un risc pentru utilizator și poate deteriora aparatul. Utilizați numai piese și accesorii originale.
- Nu utilizați acest aparat cu ajutorul unui cronometru extern sau al unui sistem de telecomandă.
- Nu așezați aparatul pe un obiect de încălzire (benzină, electrică, aragaz cu cărbune etc.).
- Nu acoperiți aparatul în timpul funcționării.
- Nu așezați obiecte pe aparat.
- Nu utilizați aparatul în apropierea flăcărilor deschise, a materialelor explozive sau inflamabile. Utilizați întotdeauna aparatul pe o suprafață orizontală, stabilă, curată, rezistentă la căldură și uscată.
- Aparatul nu poate fi instalat într-o zonă în care poate fi utilizat un jet de apă.
- Lăsați un spațiu de cel puțin 20 cm în jurul aparatului pentru ventilare în timpul utilizării.
- **AVERTISMENT!** Păstrați toate orificiile de ventilație de pe aparat ferite de obstrucții.



## Instrucțiuni speciale privind siguranța

- Acest aparat este destinat utilizării comerciale.
- **AVERTISMENT!** Țineți ÎNTOTDEAUNA mâinile, părul lung și îmbrăcămintea departe de piesele mobile.
- Nu încărcăți prea multe ingrediente pentru a preveni revărsarea alimentelor.
- **AVERTISMENT!** În timpul funcționării, țineți mâinile și ustensilele departe de recipient pentru a reduce riscul de vătămare corporală gravă și/sau de deteriorare a blenderului.
- **AVERTISMENT! LAMELE SUNT ASCUȚITE. ȚINEȚI MÂINILE LA DISTANȚĂ!**
- Nu utilizați aparatul fără sarcină pentru a preveni supraîncălzirea.
- **PRECAUȚIE!** Opriti ÎNTOTDEAUNA mașina și deconectați sursa de alimentare înainte de a atinge orice piese ale motorului.
- **AVERTISMENT!** Nu încercați să ocoliți dispozitivul de blocare de siguranță. Aparatul este echipat cu un dispozitiv de blocare de siguranță pentru a împiedica utilizatorul final să atingă piesele mobile.
- În cazul în care cablul de alimentare este deteriorat, acesta trebuie înlocuit de producător, de agentul său de service sau de persoane cu o calificare similară pentru a evita orice pericol.
- **AVERTISMENT!** Acest aparat nu trebuie instalat în locuri în care publicul are acces.
- Nu utilizați niciodată acest aparat fără apă.
- **RISC DE STROPIRE!** Scufundați încet alimentele în apă.
- **AVERTISMENT!** Nu scoateți și nu deschideți niciodată capacul în timp ce aparatul funcționează. Aburul poate ieși și poate provoca arsuri.
- **ATENȚIE!** Nu umpleți încărcătura peste nivelul MAX.
- **AVERTISMENT!** Țineți întotdeauna borcanul când utilizați aparatul.
- **NU ESTE ADECVAT PENTRU UTILIZARE CONTINUĂ!** Nu utilizați continuu aparatul pentru a evita supraîncălzirea motorului. Durata de funcționare continuă nu trebuie să depășească 5 minute. Puneți din nou în funcțiune aparatul după ce acesta a fost răcit.

## Domeniu de utilizare

- Acest aparat este destinat utilizării pentru aplicații comerciale, de exemplu în bucătăriile restaurantelor, cantinelor, spitalelor și întreprinderilor comerciale, cum ar fi brutăriile, butgăriile etc., dar nu și pentru producția continuă în masă a alimentelor.
- Aparatul este conceput pentru amestecarea și amestecarea alimentelor. Orice altă utilizare poate duce la deteriorarea aparatului sau la vătămare corporală.
- Utilizarea aparatului în orice alt scop va fi considerată o utilizare incorectă a dispozitivului. Utilizatorul va fi singurul responsabil pentru utilizarea necorespunzătoare a dispozitivului.

## Instalare împănântare

Acest aparat este clasificat ca fiind din clasa de **protecție I** și trebuie conectat la o împănântare de protecție. Împănântarea reduce riscul de electrocutare prin asigurarea unui fir de evacuare pentru curentul electric.

Acest aparat este dotat cu un cablu de alimentare cu ștecăr cu împănântare sau conexiuni electrice cu cablu de împănântare. Conexiunile trebuie instalate și împănântate corespunzător.

## Principalele componente ale produsului

(Fig. 1 de la pagina 3)

1. Capac transparent
2. Capac
3. Împingător
4. Mâner borcan
5. Borcan
6. Unitate de tăiere
7. Panou de comandă
8. Unitate motor

**Notă:** Piesele marcate cu gri sunt aprobate pentru contactul cu alimentele.

**Observație:** Conținutul acestui manual se aplică tuturor articolelor listate, cu excepția cazului în care se specifică altfel. Aspectul poate varia față de ilustrațiile prezentate.

## Panou de comandă

(Fig. 2 de la pagina 4)

9. Selector rapid
10. Buton de alimentare
11. Buton cu impuls

## Diagramă de circuit

(Fig. 3 de la pagina 4)

12. Protecție la suprasarcină
13. Comutator variabil
14. Pornit/Oprit
15. Comutator sensibil
16. Buton de selectare a vitezei
17. Comutator puls
18. Motor
19. Pământ

## Diagramă Explodată cu listă de piese

(Fig. 4 la pagina 5)

Partea nr.	Nume piesă	Cantitate
1	Capac mic	1
2	Set capac	1
3	Împingător	1
4	Set borcan de 2,5 l	1
5	Set cujiț	1
6	Inel de etanșare	1
7	Placă fixă	1
8	Șurub M4*6	1



9	Rotor	1
10	Bază pentru borcan de 2,5 l	1
11	Corp	1
12	Comutator puls	1
13	Comutator pornire/oprire	1
14	Panou de comandă	1
15	Buton de selectare	1
16	Potențiomtru	1
17	Etichetă de avertizare	1
18	Protecție la șoc pentru motor	4
19	Motor 95*40	1
20	Placă PCB	1
21	Capac inferior	1
22	Picioare din plastic	1
23	Deflector aer	1
24	Placa deflectorului de aer	1
25	Cablu de alimentare	1
26	Protecție la supraîncărcare	1
27	Microcomutator	1
28	Baza microcomutatorului	1

## Preğătirea înainte de utilizare

- Îndepărtați toate ambalajele și ambalajele de protecție.
  - Verificați dacă dispozitivul este în stare bună și cu toate accesoriile. În cazul unei livrări incomplete sau deteriorate, vă rugăm să contactați imediat furnizorul. În acest caz, nu utilizați dispozitivul.
  - Curățați accesoriile și aparatul înainte de utilizare (consultați ==> Curățare și întreținere).
  - Asigurați-vă că aparatul este complet uscat.
  - Puneți aparatul pe o suprafață orizontală, stabilă și rezistentă la căldură, care este sigură împotriva stropirii cu apă.
  - Păstrați ambalajul dacă intenționați să depozitați aparatul în viitor.
  - Păstrați manualul de utilizare pentru consultare ulterioară.
- NOTĂ!** Din cauza reziduurilor rezultate din fabricație, aparatul poate emite un miros ușor în timpul primelor câteva utilizări. Acest lucru este normal și nu indică niciun defect sau pericol. Asigurați-vă că aparatul este bine aerisit.

## Instrucțiuni de utilizare

- Întotdeauna stați în fața aparatului astfel încât panoul de comandă să poată fi accesat cu ușurință.
- Verificați dacă unitatea motorului este oprită și deconectați-o.
- Puneți ingredientele în borcan.
- Închideți bine capacul.
- Așezați borcanul pe unitatea motorului.
- Introduceți aparatul în priză.
- Porniți unitatea motorului.
- NOTĂ: Începeți întotdeauna cu viteză mică.

- „Butonul de alimentare” de pe unitatea motorului permite aparatului să funcționeze continuu la setarea variabilă a selectorului de viteze.
  - Rotiți selectorul de viteze în sens orar pentru a mări viteza și în sens antiorar pentru a reduce viteza.
  - „Butonul de impulsuri” de pe unitatea motorului permite motorului să funcționeze la viteză maximă. Motorul se oprește dacă butonul este eliberat.
  - Opriți motorul și așteptați până când motorul se oprește complet înainte de a scoate recipientul.
  - Motorul se va opri automat dacă recipientul este îndepărtat.
  - Scoateți aparatul din priză atunci când nu îl utilizați.
- AVERTISMENT!** Nu așezați niciodată borcanul pe o unitate motor pornită. Acest lucru va deteriora ambreiajul unității motorului și borcanul. Așezați recipientul pe unitatea motorului numai dacă motorul este oprit.

## Curățare și întreținere

- **ATENȚIE!** Deconectați întotdeauna aparatul de la sursa de alimentare și răciți-l înainte de depozitare, curățare și întreținere.
- Nu utilizați jet de apă sau un aparat de curățat cu aburi pentru curățare și nu împingeți aparatul sub apă, deoarece componentele se vor uda și se pot produce șocuri electrice.
- Dacă aparatul nu este păstrat într-o stare bună de curățenie, acest lucru poate afecta negativ durata de viață a aparatului și poate duce la o situație periculoasă.
- Reziduurile alimentare trebuie curățate regulat și scoase din aparat. Dacă aparatul nu este curățat corespunzător, durata sa de viață va fi redusă și poate duce la o stare periculoasă în timpul utilizării.
- **PERICOL DE RĂNIRE!** Trebuie procedat cu atenție la manipularea lamelor ascuțite în timpul curățării.

## Curățare

- Curățați suprafața exterioară răcită cu o lavetă sau un burete ușor umezit cu o soluție slabă de săpun.
- Din motive de igienă, aparatul trebuie curățat înainte și după utilizare.
- Evitați contactul cu apa al componentelor electrice.
- Nu scufundați niciodată aparatul în apă sau în alte lichide.
- Nu utilizați niciodată agenți de curățare agresivi, bureți abrazivi sau agenți de curățare care conțin clor. Nu utilizați bureți de sărmă, ustensile metalice sau orice obiecte ascuțite sau tăioase pentru curățare. Nu utilizați benzină sau solventi!
- Nicio piesă nu poate fi spălată în mașina de spălat vase.

## Întreținere

- Verificați regulat funcționarea aparatului pentru a preveni accidentele grave.
- Dacă vedeți că aparatul nu funcționează corespunzător sau că există o problemă, opriți-l și contactați furnizorul.
- Toate lucrările de întreținere, instalare și reparații trebuie efectuate de tehnicieni specializați și autorizați sau recomandate de producător.





## Transport și depozitare

- Înainte de depozitare, asigurați-vă întotdeauna că aparatul a fost deconectat de la sursa de alimentare și s-a răcit complet.
- Depozitați aparatul într-un loc răcoros, curat și uscat.
- Nu puneți niciodată obiecte grele pe aparat, deoarece acesta se poate deteriora.
- Nu mutați aparatul în timp ce acesta este în funcțiune. Deconectați aparatul de la sursa de alimentare când îl mutați și țineți-l în partea de jos.

## Depanare

Dacă aparatul nu funcționează corespunzător, verificați tabelul de mai jos pentru a găsi soluția. Dacă în continuare nu puteți rezolva problema, vă rugăm să contactați furnizorul/furnizorul de servicii.

Probleme	Cauză posibilă	Soluție posibilă
Aparatul nu funcționează	Nu există alimentare	Verificați dacă ștecherul este conectat la priză.
	Cuțitul a fost blocat	Apăsăți butonul de resetare de pe partea inferioară a unității motorului.
	Aparatul este supraîncălzit	Scoateți ștecherul din priză și lăsați aparatul să se răcească
	Borcanul nu este amplasat pe unitatea motorului	Porniți aparatul și puneți vasul pe unitatea motorului și încercați din nou
Aparatul face un zgomot ciudat	Motor uzat sau borcan deteriorat	Contactați furnizorul.
Aparatul emite un miros ciudat	Unitatea motorului arse	
Borcanul se scurge sau este deteriorat în alt mod	Unitate de tăiere uzată	Contactați furnizorul sau înlocuiți recipientul cu setul de înlocuire 933668.
Vibrații extreme	Unitate motor sau borcan uzat	
Aparatul nu taie uniform	Cuțitul este deteriorat	
Aparatul funcționează numai atunci când este utilizat comutatorul pentru puls	Modulul de alimentare este defect	Contactați furnizorul.

## Garanție

Orice defect care afectează funcționalitatea aparatului care devine evident în termen de un an de la achiziție va fi reparat prin reparații gratuite sau înlocuire, cu condiția ca aparatul să fi fost utilizat și întreținut în conformitate cu instrucțiunile și să nu fi fost abuzat sau utilizat necorespunzător în niciun fel. Drepturile dvs. legale nu sunt afectate. Dacă aparatul este revendicat în garanție, specificați unde și când a fost achiziționat și includeți dovada achiziționării (de ex. chitanță). În conformitate cu politica noastră de dezvoltare continuă a produselor, ne rezervăm dreptul de a modifica fără preaviz produsul, ambalajul și specificațiile documentației.

## Aruncați și protejați mediul înconjurător



La scoaterea din uz a aparatului, produsul nu trebuie eliminat împreună cu alte deșeuri menajere. În schimb, este responsabilitatea dvs. să eliminați deșeurile de echipamente prin predarea acestora la un punct de colectare desemnat.

Nerespectarea acestei reguli poate fi penalizată în conformitate cu reglementările aplicabile privind eliminarea deșeurilor. Colectarea și reciclarea separată a deșeurilor dvs. de echipamente la momentul eliminării va ajuta la conservarea resurselor naturale și va asigura reciclarea acestora într-o manieră care protejează sănătatea umană și mediul înconjurător.

Pentru mai multe informații despre locul în care vă puteți lăsa deșeurile pentru reciclare, vă rugăm să contactați compania locală de colectare a deșeurilor. Producătorii și importatorii nu își asumă responsabilitatea pentru reciclarea, tratarea și eliminarea ecologică, fie direct, fie printr-un sistem public.

## ΕΛΛΗΝΙΚΑ

### Αγαπητέ πελάτη,

**Σας ευχαριστούμε που αγοράσατε αυτή τη συσκευή HENDI. Διαβάστε προσεκτικά αυτό το εγχειρίδιο χρήστη, δίνοντας ιδιαίτερη προσοχή στους κανονισμούς ασφαλείας που περιγράφονται παρακάτω, πριν από την πρώτη εγκατάσταση και χρήση αυτής της συσκευής.**

### Οδηγίες ασφαλείας

- Χρησιμοποιείτε τη συσκευή μόνο για τον προβλεπόμενο σκοπό για τον οποίο σχεδιάστηκε, όπως περιγράφεται στο παρόν εγχειρίδιο.
- Ο κατασκευαστής δεν φέρει ευθύνη για τυχόν ζημιές που προκλήθηκαν από εσφαλμένη λειτουργία και ακατάλληλη χρήση.
-  **ΚΙΝΔΥΝΟΣ! ΚΙΝΔΥΝΟΣ ΗΛΕΚΤΡΟΠΛΗΞΙΑΣ!** Μην επιχειρήσετε να επισκευάσετε τη συσκευή μόνοι σας. Μην εμβάπτιζετε τα ηλεκτρικά μέρη της συσκευής σε νερό ή άλλα υγρά. Μην κρατάτε ποτέ τη συσκευή κάτω από τρεχούμενο νερό.
- **ΜΗ ΧΡΗΣΙΜΟΠΟΙΕΙΤΕ ΠΟΤΕ ΣΥΣΚΕΥΗ ΠΟΥ ΈΧΕΙ ΥΠΟΣΤΕΙ ΖΗΜΙΑ!** Ελέγχετε τακτικά τις ηλεκτρικές συνδέσεις και το καλώδιο για τυχόν ζημιές. Σε περίπτωση ζημιάς, αποσυνδέστε τη συσκευή από την παροχή ρεύματος. Οποιοσδήποτε επισκευές πρέπει να πραγματοποιούνται μόνο από προμηθευτή ή εξειδικευμένο άτομο για την αποφυγή κινδύνου ή τραυματισμού.
- **ΠΡΟΕΙΔΟΠΟΙΗΣΗ!** Κατά την τοποθέτηση της συσκευής, δρομολογήστε το καλώδιο ρεύματος με ασφάλεια, εάν είναι



απαραίτητο, για να αποφύγετε τυχόν ακούσιο τράβηγμα, ζημιά, επαφή με την επιφάνεια θέρμανσης ή κίνδυνο παραπατήματος.

- **ΠΡΟΕΙΔΟΠΟΙΗΣΗ!** Εφόσον το φινι είναι στην πρίζα, η συσκευή είναι συνδεδεμένη στην παροχή ρεύματος.
- **ΠΡΟΕΙΔΟΠΟΙΗΣΗ!** Ανεργοποιείτε ΠΑΝΤΟΤΕ τη συσκευή πριν από την αποσύνδεση από την παροχή ρεύματος, τον καθαρισμό, τη συντήρηση ή την αποθήκευση.
- Συνδέετε τη συσκευή μόνο σε πρίζα με την τάση και τη συχνότητα που αναφέρονται στην ετικέτα της συσκευής.
- Μην αγγίζετε το φινι/τις ηλεκτρικές συνδέσεις με βρεγμένα ή υγρά χέρια.
- Διατηρείτε τη συσκευή και το φινι/τις ηλεκτρικές συνδέσεις μακριά από νερό και άλλα υγρά. Εάν η συσκευή πέσει σε νερό, αφαιρέστε αμέσως τις συνδέσεις τροφοδοσίας. Μην χρησιμοποιείτε τη συσκευή μέχρι να ελεγχθεί από πιστοποιημένο τεχνικό. Η μη τήρηση αυτών των οδηγιών θα προκαλέσει κινδύνους απειλητικούς για τη ζωή.
- Συνδέστε το τροφοδοτικό με μια εύκολα προσβάσιμη πρίζα, ώστε να μπορείτε να αποσυνδέσετε τη συσκευή αμέσως σε περίπτωση έκτακτης ανάγκης.
- Βεβαιωθείτε ότι το καλώδιο δεν έρχεται σε επαφή με αιχμηρά ή ζεστά αντικείμενα και φυλάξτε το μακριά από ανοιχτή φωτιά. Μην τραβάτε ποτέ το καλώδιο ρεύματος για να το αποσυνδέσετε από την πρίζα, αλλά να τραβάτε πάντα το φινι.
- Μην μεταφέρετε ποτέ τη συσκευή από το καλώδιό της.
- Μην προσπαθήσετε ποτέ να ανοίξετε μόνοι σας το περίβλημα της συσκευής.
- Μην εισάγετε αντικείμενα στο περίβλημα της συσκευής.
- Μην αφήνετε ποτέ τη συσκευή χωρίς επίβλεψη κατά τη διάρκεια της χρήσης.
- Ο χειρισμός της συσκευής αυτής πρέπει να γίνεται από εκπαιδευμένο προσωπικό στην κουζίνα του εστιατορίου, σε καντίνες ή σε μπαρ κ.λπ.
- Η συσκευή αυτή δεν πρέπει να χρησιμοποιείται από άτομα με μειωμένες σωματικές, αισθητηριακές ή πνευματικές ικανότητες ή άτομα με έλλειψη εμπειρίας και γνώσης.
- Η συσκευή αυτή δεν πρέπει σε καμία περίπτωση να χρησιμοποιείται από παιδιά.
- Διατηρείτε τη συσκευή και τις ηλεκτρικές της συνδέσεις μακριά από παιδιά.
- Μην χρησιμοποιείτε ποτέ εξαρτήματα ή πρόσθετες συσκευές εκτός από αυτές που παρέχονται με τη συσκευή ή συνιστώνται από τον κατασκευαστή. Διαφορετικά, μπορεί να υπάρξει κίνδυνος για την ασφάλεια του χρήστη και να προκληθεί ζημιά στη συσκευή. Χρησιμοποιείτε μόνο γνήσια εξαρτήματα και παρελκόμενα.
- Μην χρησιμοποιείτε αυτή τη συσκευή με εξωτερικό χρονοδιακόπτη ή σύστημα τηλεχειρισμού.
- Μην τοποθετείτε τη συσκευή πάνω σε θερμαντικό αντικείμενο (βενζινοκίνητο, ηλεκτρικό, κάρβουνο κ.λπ.).
- Μην καλύψετε τη συσκευή σε λειτουργία.
- Μην τοποθετείτε αντικείμενα επάνω στη συσκευή.
- Μην χρησιμοποιείτε τη συσκευή κοντά σε γυμνές φλόγες, εκρηκτικά ή εύφλεκτα υλικά. Να χειρίζεστε πάντα τη συσκευή σε οριζόντια, σταθερή, καθαρή, ανθεκτική στη θερμότητα και στεγνή επιφάνεια.
- Η συσκευή δεν είναι κατάλληλη για εγκατάσταση σε χώρο όπου μπορεί να χρησιμοποιηθεί πιτάκας νερού.
- Αφήστε χώρο τουλάχιστον 20 cm γύρω από τη συσκευή για εξαερισμό κατά τη χρήση.

- **ΠΡΟΕΙΔΟΠΟΙΗΣΗ!** Διατηρείτε όλα τα ανοίγματα εξαερισμού στη συσκευή ελεύθερα από εμπόδια.

## Ειδικές οδηγίες ασφαλείας

- Η συσκευή αυτή προορίζεται για εμπορική χρήση.
- **ΠΡΟΕΙΔΟΠΟΙΗΣΗ!** Διατηρείτε ΠΑΝΤΟΤΕ τα χέρια, τα μακριά μαλλιά και τα ρούχα μακριά από τα κινούμενα μέρη.
- Μην φορτώνετε πάρα πολλά συστατικά για να απεστρέψετε την υπερχειλίση των τροφίμων.
- **ΠΡΟΕΙΔΟΠΟΙΗΣΗ!** Κατά τη λειτουργία, διατηρείτε τα χέρια και τα σκέη μακριά από το δοχείο για να μειώσετε τον κίνδυνο σοβαρού τραυματισμού ή/και ζημιάς στο μπλέντερ.
- **ΠΡΟΕΙΔΟΠΟΙΗΣΗ! ΟΙ ΛΕΠΙΔΕΣ ΕΙΝΑΙ ΚΟΦΤΕΡΕΣ. ΚΡΑΤΗΣΤΕ ΤΑ ΧΕΡΙΑ ΣΑΣ ΜΑΚΡΙΑ!**
- Μην θέσετε τη συσκευή σε λειτουργία χωρίς φορτίο για την αποφυγή υπερθέρμανσης.
- **ΠΡΟΣΟΧΗ!** Ανεργοποιείτε ΠΑΝΤΟΤΕ το μπλάνδημα και αποσυνδέετε το τροφοδοτικό πριν αγγίξετε οποιαδήποτε εξαρτήματα του κινητήρα.
- **ΠΡΟΕΙΔΟΠΟΙΗΣΗ!** Μην επιχειρήσετε να παρακάμψετε την ενδασφάλιση ασφαλείας. Η συσκευή είναι εξοπλισμένη με μια ενδασφάλιση ασφαλείας για να εμποδίσει τον τελικό χρήστη να αγγίξει τα κινούμενα μέρη.
- Εάν το καλώδιο τροφοδοσίας έχει υποστεί ζημιά, θα πρέπει να αντικατασταθεί από τον κατασκευαστή, τον αντιπρόσωπο σέρβις ή από κατάλληλα καταρτισμένα άτομα, προκειμένου να αποφευχθεί τυχόν κίνδυνος.
- **ΠΡΟΕΙΔΟΠΟΙΗΣΗ!** Αυτή η συσκευή δεν πρέπει να εγκατασταθεί σε σημεία όπου το κοινό έχει πρόσβαση.
- Μην χρησιμοποιείτε ποτέ αυτή τη συσκευή χωρίς νερό.
- **ΚΙΝΔΥΝΟΣ ΠΙΤΣΙΛΙΣΜΑΤΟΣ!** Βυθίστε αργά το φαγητό στο νερό.
- **ΠΡΟΕΙΔΟΠΟΙΗΣΗ!** Ποτέ μην αφαιρείτε ή ανοίγετε το καπάκι ενώ η συσκευή βρίσκεται σε λειτουργία. Ο ατμός μπορεί να βγει και να προκαλέσει εγκαύματα.
- **ΠΡΟΣΟΧΗ!** Μην γεμίζετε το φορτίο πάνω από το επίπεδο MAX.
- **ΠΡΟΕΙΔΟΠΟΙΗΣΗ!** Κρατάτε πάντα το δοχείο κατά τη λειτουργία της συσκευής.
- **ΔΕΝ ΕΙΝΑΙ ΚΑΤΑΛΛΗΛΟ ΓΙΑ ΣΥΝΕΧΗ ΧΡΗΣΗ!** Μην λειτουργείτε συνεχώς τη συσκευή για να αποφύγετε την υπερθέρμανση του κινητήρα. Ο χρόνος συνεχούς λειτουργίας δεν πρέπει να υπερβαίνει τα 5 λεπτά. Ενεργοποιήστε ξανά τη συσκευή, αφού κρυώσει.

## Προβλεπόμενη χρήση

- Αυτή η συσκευή προορίζεται για χρήση σε εμπορικές εφαρμογές, για παράδειγμα σε κουζίνες εστιατορίων, κλιδικίων, νοσοκομείων και σε εμπορικές επιχειρήσεις, όπως αρτοποιεία, βουτιές κ.λπ., αλλά όχι για συνεχή μαζική παραγωγή τροφίμων.
- Η συσκευή έχει σχεδιαστεί για ανάμειξη και ανάμειξη τροφίμων. Οποιαδήποτε άλλη χρήση μπορεί να προκαλέσει ζημιά στη συσκευή ή τραυματισμό.
- Η λειτουργία της συσκευής για οποιονδήποτε άλλο σκοπό θα πρέπει να θεωρείται εσφαλμένη χρήση της συσκευής. Ο χρήστης θα είναι αποκλειστικά υπεύθυνος για την ακατάλληλη χρήση της συσκευής.



## Εγκατάσταση γείωσης

Αυτή η συσκευή έχει ταξινομηθεί ως κατηγορίας προστασίας I και πρέπει να συνδεθεί σε προστατευτική γείωση. Η γείωση μειώνει τον κίνδυνο ηλεκτροπληξίας παρέχοντας ένα καλώδιο διαφυγής για το ηλεκτρικό ρεύμα.

Αυτή η συσκευή διαθέτει καλώδιο ρεύματος με βύσμα γείωσης ή ηλεκτρικές συνδέσεις με καλώδιο γείωσης. Οι συνδέσεις πρέπει να είναι σωστά εγκατεστημένες και γειωμένες.

## Κύρια μέρη του προϊόντος

(Εικ. 1 στη σελίδα 3)

1. Διαφανές πώμα
2. Καπάκι
3. Ωθητήρας
4. Λαβή δοχείου
5. Βάζο
6. Μονάδα κοπής
7. Πίνακας ελέγχου
8. Μονάδα κινητήρα

**Σημείωση:** Τα γκρί επισημασμένα εξαρτήματα έχουν εγκριθεί για επαφή με τρόφιμα.

**Παρατήρηση:** Το περιεχόμενο αυτού του εγχειριδίου ισχύει για όλα τα στοιχεία που αναφέρονται, εκτός εάν ορίζεται διαφορετικά. Η εμφάνιση μπορεί να διαφέρει από τις εικόνες που εμφανίζονται.

## Πίνακας ελέγχου

(Εικ. 2 στη σελίδα 4)

9. Ταχεία κλίση
10. Κουμπί λειτουργίας
11. Παλμικό κουμπί

## Διάγραμμα κυκλώματος

(Εικ. 3 στη σελίδα 4)

12. Προστασία από υπερβολικό φορτίο
13. Μεταβλητός διακόπτης
14. Ενεργοποίηση/Απενεργοποίηση
15. Ευαίσθητος διακόπτης
16. Διακόπτης ταχύτητας
17. Παλμικός διακόπτης
18. Κινητήρας
19. Γη

## Αναπτυγμένο διάγραμμα με λίστα εξαρτημάτων

(Εικ. 4 στη σελίδα 5)

Αρ. εξαρτήματος	Όνομα εξαρτήματος	Ποσότητα
1	Μικρό καπάκι	1
2	Σετ καλύμματος	1
3	Ωθητήρας	1
4	Σετ βάθου 2,5 L	1
5	Σετ μαχαριού	1
6	Δακτύλιος στεγανοποίησης	1
7	Σταθερή πλάκα	1
8	Βίδα M4*6	1

9	Ρότορας	1
10	Βάση βάθου 2,5 λίτρων	1
11	Σώμα	1
12	Παλμικός διακόπτης	1
13	Διακόπτης ενεργοποίησης/απενεργοποίησης	1
14	Πίνακας ελέγχου	1
15	Κουμπί	1
16	Ποτενοίμετρο	1
17	Ετικέτα προειδοποίησης	1
18	Αντικραδασμική προστασία για τον κινητήρα	4
19	95*40 Κινητήρας	1
20	Πλακέτα PCB	1
21	Κάτω κάλυμμα	1
22	Πλαστικά πόδια	4
23	Εκτροπέας αέρα	1
24	Πλάκα εκτροπέα αέρα	1
25	Καλώδιο ρεύματος	1
26	Προστασία από υπερφόρτιση	1
27	Μικροδιακόπτης	1
28	Βάση του μικροδιακόπτη	1

GR

## Προετοιμασία πριν από τη χρήση

- Αφαιρέστε όλη την προστατευτική συσκευασία και το περιτύλιγμα.
- Ελέγξτε ότι η συσκευή είναι σε καλή κατάσταση και με όλα τα παρελκόμενα. Σε περίπτωση στελούς ή κατεστραμμένης παράδοσης, επικοινωνήστε άμεσα με τον προμηθευτή. Σε αυτή την περίπτωση, μη χρησιμοποιείτε τη συσκευή.
- Καθαρίστε τα εξαρτήματα και τη συσκευή πριν από τη χρήση (βλ. => Καθαρισμός και συντήρηση).
- Βεβαιωθείτε ότι η συσκευή είναι εντελώς στεγνή.
- Τοποθετήστε τη συσκευή σε οριζόντια, σταθερή και ανθεκτική στη θερμότητα επιφάνεια, η οποία είναι ασφαλής για παιδικές νερού.
- Φυλάξτε τη συσκευασία εάν σκοπεύετε να αποθηκεύσετε τη συσκευή σας στο μέλλον.
- Φυλάξτε το εγχειρίδιο χρήσης για μελλοντική αναφορά.

**ΣΗΜΕΙΩΣΗ!** Λόγω υπολειμμάτων από την κατασκευή, η συσκευή μπορεί να εκπέμψει ελαφριά οσμή κατά τη διάρκεια των πρώτων λίγων χρήσεων. Αυτό είναι φυσιολογικό και δεν υποδεικνύει κανένα ελάττωμα ή κίνδυνο. Βεβαιωθείτε ότι η συσκευή αεριζεται καλά.



## Οδηγίες λειτουργίας

- Να στέκεστε πάντα μπροστά από τη συσκευή με τέτοιο τρόπο ώστε να είναι εύκολη η πρόσβαση στον πίνακα ελέγχου.
- Ελέγξτε αν η μονάδα μοτέρ είναι απενεργοποιημένη και αποσυνδέστε την από την πρίζα.
- Τοποθετήστε τα συστατικά στο βάζο.
- Κλείστε καλά το καπάκι.
- Τοποθετήστε το δοχείο στη μονάδα του κινητήρα.
- Συνδέστε τη συσκευή στην πρίζα.
- Ενεργοποιήστε τη μονάδα μοτέρ.
- ΣΗΜΕΙΩΣΗ: Ξεκινάτε πάντα με χαμηλή ταχύτητα.
- Το «κουμπί λειτουργίας» στη μονάδα μοτέρ επιτρέπει στη συσκευή να λειτουργεί συνεχώς στη ρύθμιση μεταβλητής ταχύτητας του «επιλογέα ταχύτητας».
- Γυρίστε το διακόπτη ταχύτητας δεξιόστροφα για να αυξήσετε την ταχύτητα και αριστερόστροφα για να μειώσετε την ταχύτητα.
- Το «κουμπί παλμικής λειτουργίας» στη μονάδα κινητήρα επιτρέπει στον κινητήρα να λειτουργεί με πλήρη ταχύτητα. Ο κινητήρας σταματάει εάν αφήσετε το κουμπί.
- Απενεργοποιήστε τον κινητήρα και περιμένετε μέχρι να σταματήσει εντελώς ο κινητήρας πριν αφαιρέσετε το δοχείο.
- Ο κινητήρας θα απενεργοποιηθεί αυτόματα εάν αφαιρεθεί το βάζο.
- Αποσυνδέστε τη συσκευή από την πρίζα όταν δεν τη χρησιμοποιείτε.

**ΠΡΟΕΙΔΟΠΟΙΗΣΗ!** Μην τοποθετείτε ποτέ το δοχείο σε ενεργοποιημένη μονάδα κινητήρα. Αυτό θα προκαλέσει ζημιά στον συμπλέκτη της μονάδας μοτέρ και στο βάζο. Τοποθετείτε το δοχείο στη μονάδα κινητήρα μόνο εάν ο κινητήρας είναι απενεργοποιημένος.

## Καθαρισμός και συντήρηση

- **ΠΡΟΣΟΧΗ!** Αποσυνδέστε πάντα τη συσκευή από την παροχή ρεύματος και την ψύχετε πριν από την αποθήκευση, τον καθαρισμό και τη συντήρηση.
- Μην χρησιμοποιείτε πίδακα νερού ή ατμοκαθαριστή για τον καθαρισμό και μην πιέζετε τη συσκευή κάτω από το νερό, καθώς τα εξαρτήματα θα βραχούν και μπορεί να προκληθεί ηλεκτροπληξία.
- Εάν η συσκευή δεν διατηρείται σε καλή κατάσταση καθαριότητας, αυτό μπορεί να επηρεάσει αρνητικά τη διάρκεια ζωής ή της συσκευής και να οδηγήσει σε επικίνδυνη κατάσταση.
- Τα υπολείμματα τροφίμων πρέπει να καθαρίζονται τακτικά και να αφαιρούνται από τη συσκευή. Εάν η συσκευή δεν καθαριστεί σωστά, θα μειωθεί η διάρκεια ζωής της και μπορεί να προκληθεί επικίνδυνη κατάσταση κατά τη χρήση.
- **ΚΙΝΔΥΝΟΣ ΤΡΑΥΜΑΤΙΣΜΟΥ!** Θα πρέπει να είστε προσεκτικοί κατά τον χειρισμό των κοφτερών λεπίδων κοπής κατά τη διάρκεια του καθαρισμού.

### Καθαρισμός

- Καθαρίστε την κρύα εξωτερική επιφάνεια με ένα πανί ή σφουγγάρι ελαφρώς νοτισμένο με ήπιο διάλυμα σαπουνιού.
- Για λόγους υγιεινής, η συσκευή πρέπει να καθαρίζεται πριν και μετά τη χρήση.
- Αποφύγετε την επαφή του νερού με τα ηλεκτρικά εξαρτήματα.
- Ποτέ μη βυθίζετε τη συσκευή σε νερό ή άλλα υγρά.
- Μην χρησιμοποιείτε ποτέ ισχυρά καθαριστικά, λειαντικά σφουγγάρια ή καθαριστικά που περιέχουν χλώριο. Μην χρησιμοποιείτε ασαλόσφουμα, μεταλλικά εργαλεία ή αιχμηρά

αντικείμενα για τον καθαρισμό. Μην χρησιμοποιείτε Βενζίνη ή διαλύτες!

- Κανένα εξάρτημα δεν είναι ασφαλές για πλύσιμο σε πλυντήριο πιάτων.

### Συντήρηση

- Ελέγχετε τακτικά τη λειτουργία της συσκευής για την αποφυγή σοβαρών ατυχημάτων.
- Εάν διαπιστώσετε ότι η συσκευή δεν λειτουργεί σωστά ή ότι υπάρχει πρόβλημα, σταματήστε να τη χρησιμοποιείτε, απενεργοποιήστε την και επικοινωνήστε με τον προμηθευτή.
- Όλες οι εργασίες συντήρησης, εγκατάστασης και επισκευής πρέπει να πραγματοποιούνται από εξειδικευμένους και εξουσιοδοτημένους τεχνικούς ή να συιστώνται από τον κατασκευαστή.

### Μεταφορά και αποθήκευση

- Πριν από την αποθήκευση, να βεβαιώνετε πάντα ότι η συσκευή έχει αποσυνδεθεί από την παροχή ρεύματος και έχει κρυσώσει εντελώς.
- Αποθηκεύστε τη συσκευή σε δροσερό, καθαρό και στεγνό χώρο.
- Μην τοποθετείτε ποτέ βάρια αντικείμενα επάνω στη συσκευή, καθώς μπορεί να προκληθεί ζημιά σε αυτήν.
- Μην μετακινείτε τη συσκευή ενώ βρίσκεται σε λειτουργία. Αποσυνδέστε τη συσκευή από την παροχή ρεύματος κατά τη μετακίνηση και κρατήστε την στο κάτω μέρος.

## Αντιμετώπιση προβλημάτων

Αν η συσκευή δεν λειτουργεί σωστά, ελέγξτε τον παρακάτω πίνακα για το πρόβλημα. Εάν εξακολουθείτε να μην μπορείτε να λύσετε το πρόβλημα, επικοινωνήστε με τον προμηθευτή/πάροχο υπηρεσιών.

Προβλήματα	Πιθανή αιτία	Πιθανή λύση
Η συσκευή δεν λειτουργεί	Καμία ισχύς	Ελέγξτε εάν το φις είναι συνδεδεμένο στην πρίζα.
	Το μαχαίρι έχει μπλοκαριστεί	Ποτήστε το κουμπί επαναφοράς στην κάτω πλευρά της μονάδας μοτέρ.
	Υπερθέρμανση συσκευής	Αφαιρέστε το φις από την πρίζα και αφήστε τη συσκευή να κρυσώσει
	Το δοχείο δεν είναι τοποθετημένο στη μονάδα κινητήρα	Ενεργοποιήστε τη συσκευή και τοποθετήστε το δοχείο στη μονάδα μοτέρ και δοκιμάστε ξανά
Η συσκευή κάνει έναν παράξενο θόρυβο	Ο κινητήρας έχει φθαρεί ή το βάζο έχει υποστεί ζημιά	Επικοινωνήστε με τον προμηθευτή.
Η συσκευή εκπέμπει μια περίεργη μυρωδιά	Καμένη μονάδα κινητήρα	



**Poštovani korisniče,**

**Hvala vam što ste kupili ovaj Hendi uređaj. Pažljivo pročitajte ovaj priručnik za uporabu i pritom obratite posebnu pozornost na niže navedene sigurnosne propise, prije prve ugradnje i uporabe uređaja.**

**Sigurnosne upute**

- Uređaj upotrebljavajte samo u svrhu za koju je namijenjen, kako je opisano u ovom priručniku.
- Proizvođač nije odgovoran za bilo kakva oštećenja uzrokovana neispravnim radom i nepravilnom uporabom.
-  **OPASNOST! OPASNOST OD STRUJNOG UDARA!** Ne pokušavajte sami popraviti uređaj. Električne dijelove uređaja nemojte uranjati u vodu ili neku drugu tekućinu. Nikada nemojte držati uređaj pod tekućom vodom.
- **NIKADA NEMOJTE KORISTITI OŠTEĆENI UREĐAJ!** Redovito provjerjavajte električne spojeve i kabele za eventualna oštećenja. Ako je oštećen, uređaj isključite iz električne mreže. Popravke smije obavljati samo dobavljač ili kvalificirana osoba kako bi se izbjegle opasnosti ili ozljede.
- **UPOZORENJE!** Prilikom postavljanja uređaja, ako je potrebno, kabel za napajanje usmjerite na siguran način kako biste izbjegli nenamjerno povlačenje, oštećivanje, kontakt s površinom za grijanje ili opasnost od spoticanja.
- **UPOZORENJE!** Dok god je utikač u utičnici, uređaj je priključen na napajanje.
- **UPOZORENJE!** UVIJEK isključite uređaj prije isključivanja iz napajanja, čišćenja, održavanja ili pohrane.
- Uređaj spajajte samo na električnu utičnicu s naponom i frekvencijom navedenim na naljepnici uređaja.
- Ne dodirujte utikač/električne spojeve vlažnim rukama.
- Uređaj i električne priključke/priključke držite podalje od vode i drugih tekućina. Ako uređaj padne u vodu, odmah uklonite električne priključke. Uređaj ne upotrebljavajte dok ga nije provjerio ovlašteni tehničar. Nepridržavanje ovih uputa može dovesti do po život opasnih rizika.
- Spojite napajanje u lako dostupnu električnu utičnicu kako biste mogli odmah isključiti uređaj u hitnom slučaju.
- Pazite da kabel ne dode u dodir s oštrim ili vrućim predmetima i držite ga dalje od otvorenog požara. Nikada nemojte povlačiti kabel za napajanje kako biste ga isključili iz utičnice, uvijek povucite utikač.
- Nikada nemojte nositi uređaj za kabel.
- Nikad sami nemojte pokušavati otvoriti kućište uređaja.
- Ne stavljajte predmete u kućište uređaja.
- Nikad ne ostavljajte uređaj bez nadzora tijekom uporabe.
- Uređajem treba upravljati osposobljeno osoblje u kuhinji restorana, kantine ili osoblja bara, itd.
- Ovim uređajem ne smiju rukovati osobe sa smanjenim fizičkim, osjetilnim odnosno umnim sposobnostima ili osobe koje nemaju dovoljno iskustva i znanja.
- Ovaj uređaj djeca ne smiju upotrebljavati ni pod kojim okolnostima.
- Uređaj i električne spojeve držite izvan dohvata djece.
- Nikada ne upotrebljavajte pribor niti bilo koje dodatne uređaje osim onih koje je isporučio uređaj ili preporučio proizvođač. Ako to ne učinite, može doći do sigurnosnog rizika za korisnika i može oštetiti uređaj. Koristite samo originalne dijelove i dodatnu opremu.

Το βάσο παρουσιάζει διαρροές ή έχει υποστεί άλλη ζημιά	Φθαρμένη μονάδα κοπής	Επικοινωνήστε με τον προμηθευτή ή αντικαταστήστε το δοχείο με το σετ αντικατάστασης 933668.
Ακραίες δονήσεις	Φθαρμένη μονάδα κινητήρα ή βάσο	
Η συσκευή δεν κόβει ομοιόμορφα	Το μαχαίρι έχει υποστεί ζημιά	
Η συσκευή λειτουργεί μόνο όταν χρησιμοποιείται ο διακόπτης παλμού	Η μονάδα ισχύος είναι ελαττωματική	Επικοινωνήστε με τον προμηθευτή.

**Εγγύηση**

Κάθε ελάττωμα που επηρεάζει τη λειτουργικότητα της συσκευής και παρουσιάζεται εντός ενός έτους μετά την αγορά θα επισκευάζεται με δωρεάν επίσκεψη ή αντικατάσταση, με την προϋπόθεση ότι η συσκευή έχει χρησιμοποιηθεί και συντηρηθεί σύμφωνα με τις οδηγίες και δεν έχει υποστεί οποιαδήποτε κατάχρηση ή κακή χρήση. Τα νόμιμα δικαιώματά σας δεν επηρεάζονται. Εάν η συσκευή καλύπτεται από εγγύηση, δηλώστε πού και πότε αγοράστηκε και συμπεριλάβετε απόδειξη αγοράς (π.χ. απόδειξη). Σύμφωνα με την πολιτική μας για τη συνεχή ανάπτυξη προϊόντων, διατηρούμε το δικαίωμα να αλλάξουμε τις προδιαγραφές προϊόντων, συσκευασίας και τεκμηρίωσης χωρίς προειδοποίηση.

**Απόρριψη και περιβάλλον**

 Κατά τον παρολιισμό της συσκευής, το προϊόν δεν πρέπει να απορρίπτεται μαζί με άλλα οικιακά απορρίμματα. Αντ' αυτού, είναι δική σας ευθύνη να απορρίψετε τον απόβλητο εξοπλισμό σας παραδιδόντάς τον σε ένα καθορισμένο σημείο συλλογής. Η μη τήρηση αυτού του κανόνα μπορεί να τιμωρηθεί σύμφωνα με τους ισχύοντες κανονισμούς για την απόρριψη αποβλήτων. Η ξεχωριστή συλλογή και ανακύκλωση του άχρηστου εξοπλισμού σας κατά τη στιγμή της απόρριψης θα βοηθήσει στη διατήρηση των φυσικών πόρων και θα διασφαλίσει ότι ανακυκλώνεται με τρόπο που προστατεύει την ανθρώπινη υγεία και το περιβάλλον.

Για περισσότερες πληροφορίες σχετικά με το πού μπορείτε να αποθέσετε τα απορρίμματα για ανακύκλωση, επικοινωνήστε με την τοπική εταιρεία συλλογής απορριμμάτων. Οι κατασκευαστές και οι εισαγωγείς δεν αναλαμβάνουν ευθύνη για την ανακύκλωση, την επεξεργασία και την οικολογική απόρριψη, είτε απευθείας είτε μέσω ενός δημόσιου συστήματος.

ΣΕΡΒΙΣ ΕΛΛΑΔΟΣ:

Τηλ.: 213 0 998989 (10 γραμμές)

info@pks-hendi.com



- Ne upravljajte ovim uređajem pomoću vanjskog tajmera ili sustava daljinskog upravljanja.
- Nemojte stavljati uređaj u blizini predmet (benzin, električnu struju, štednjak s ugljenom itd.).
- Ne prekrivajte uređaj u radu.
- Ne stavljajte predmete na uređaj.
- Uređaj ne upotrebljavajte u blizini otvorenih plamena, eksplozivnih ili zapaljivih materijala. Uređaj uvijek koristite na vodoravnoj, stabilnoj, čistoj, otpornoj na toplinu i suhoj površini.
- Uređaj nije prikladan za postavljanje u prostor gdje se može koristiti mlaz vode.
- Ostavite najmanje 20 cm prostora oko uređaja radi prozračivanja tijekom uporabe.
- **UPOZORENJE!** Pazite da svi ventilacijski otvori na uređaju nisu blokirani.

## Posebne sigurnosne upute

- Ovaj je uređaj namijenjen za komercijalnu uporabu.
- **UPOZORENJE!** UVIJEK držite ruke, dugu kosu i odjeću podalje od pokretnih dijelova.
- Ne stavljajte previše sastojaka kako biste spriječili prelijevanje prehrambenih proizvoda.
- **UPOZORENJE!** Tijekom rada, držite ruke i pribor izvan spremnika kako biste smanjili opasnost od teških ozljeda i/ili oštećenja blendera.
- **UPOZORENJE!** OŠTRICE SU OŠTRE. DRŽITE RUKU DALJE!
- Ne rukujte uređajem ako nema opterećenja kako biste spriječili pregrijavanje.
- **UPOZORENJE!** UVIJEK isključite stroj i iskopčajte napajanje prije dodirivanja bilo kakvih dijelova motora.
- **UPOZORENJE!** Ne pokušavajte premostiti sigurnosnu blokadu. Uređaj je opremljen sigurnosnom blokadom kako bi se spriječilo da krajnji korisnik dodiruje pokretne dijelove.
- Ako je kabel za napajanje oštećen, mora ga zamijeniti proizvođač, ovlašteni servisier ili osobe sličnih kvalifikacija kako bi se izbjegla opasnost.
- **UPOZORENJE!** Ovaj se uređaj ne smije postaviti na mjesto pristupa javnosti.
- Uređaj nikada ne upotrebljavajte bez vode.
- **RIZIK OD PRSKANJA!** Polako uronite hranu u vodu.
- **UPOZORENJE!** Nikada ne skidajte i ne otvarajte poklopac dok uređaj radi. Para može izaći i izazvati opekline.
- **PAŽNJA!** Nemojte puniti teret preko razine MAX.
- **UPOZORENJE!** Uvijek držite staklenku za vrijeme rada uređaja.
- **NIJE PRIKLADNA ZA STALNU UPORABU!** Nemojte kontinuirano rukovati uređajem kako biste izbjegli pregrijavanje motora. Vrijeme neprekidnog rada ne smije biti dulje od 5 minuta. Ponovno rukujte uređajem nakon što se ohladi.

## Namjena

- Ovaj uređaj namijenjen je za komercijalne primjene, na primjer u kuhinjama restorana, kantini, bolnicama i komercijalnim poduzećima kao što su pekare, trešnje itd., ali ne i u neprestanoj masovnoj proizvodnji hrane.
- Uređaj je dizajniran za miješanje i miješanje hrane. Svaka druga uporaba može dovesti do oštećenja uređaja ili osobnih ozljeda.
- Uporaba uređaja za bilo koju drugu svrhu smatra se pogrešnom uporabom uređaja. Korisnik je isključivo odgovoran za neprikladnu uporabu uređaja.

## Ugradnja uzemljenja

Ovaj je uređaj klasificiran kao **zaštitna klasa I** i mora se spojiti na zaštitno uzemljenje. Uzemljavanjem se smanjuje rizik od strujnog udara time što uređaj dobiva dodatnu žicu za odvod električne struje.

Ovaj je uređaj opremljen strujnim kabelom sa utikačem za uzemljenje ili električnim priključcima s uzemljenjem. Priključci moraju biti pravilno instalirani i uzemljeni.

## Glavni dijelovi proizvođa

(Slika 1 na stranici 3)

1. Prozirni čep
2. Poklopac
3. Gurač
4. Drška Jara
5. Jar
6. Sklop za rezanje
7. Upravljačka ploča
8. Jedinica motora

**Napomena:** Sivi označeni dijelovi odobreni su kao kontakt s hranom.

**Napomena:** Ako nije drugačije navedeno, sadržaj ovog priručnika se primjenjuje na sve navedene stavke. Izgled se može razlikovati od prikazanih slika.

## Upravljačka ploča

(Slika 2 na stranici 4)

9. Kotačić biranja brzine
10. Gumb za uključivanje/isključivanje
11. Gumb za impuls

## Strujna shema

(Slika 3 na stranici 4)

12. Zaštita od prevelikog opterećenja
13. Promjenjiva sklopka
14. Uključeno/Isključeno
15. Prekidač za nježno brijanje
16. Gumb brzine
17. Impulсни prekidač
18. Motor
19. Zemlja

## Prošireni dijagram s popisom dijelova

(Slika 4 na stranici 5)

Broj dijela	Naziv dijela	Količina
1	Mali poklopac	1
2	Komplet poklopaca	1
3	Gurač	1
4	Komplet posuda od 2,5 l	1
5	Nož set	1
6	Prsten brtve	1
7	Fiksna pločica	1
8	M4*6 vijak	1
9	Rotor	1



10	Baza posude od 2,5 l	1
11	Tijelo	1
12	Prekidač pulsa	1
13	Prekidač za uključivanje/isključivanje	1
14	Upravljačka ploča	1
15	Gumb	1
16	Potencijometar	1
17	Oznaka upozorenja	1
18	Zaštita od udara za motor	4
19	Motor 95*40	1
20	PCB ploča	1
21	Donji poklopac	1
22	Plastična nožica	4
23	Odbojnik zraka	1
24	Ploča zračnog odbojnika	1
25	Napojni kabel	1
26	Zaštita od prevelikog opterećenja	1
27	Mikroprekidač	1
28	Baza mikroprekidača	1

povećanje brzine, odnosno suprotno od kazaljke na satu za smanjenje brzine.

- Gumb na jedinici motora omogućuje rad motora punom brzinom. Motor se zaustavlja ako se gumb otpusti.
  - Prije uklanjanja spremnika isključite motor i pričekajte da se motor potpuno zaustavi.
  - Motor će se automatski isključiti ako se staklenka ukloni.
  - Uređaj isključite iz utičnice kada nije u uporabi.
- UPOZORENJE!** Nikada nemojte stavljati staklenku na jedinicu s ugrađenim motorom. Ovo će oštetiti spojku motora i posudu. Stavite spremnik u jedinicu motora samo ako je motor isključen.

## Čišćenje i održavanje

- **PAŽNJA!** Prije pohrane, čišćenja i održavanja uređaj uvijek iskopčajte iz električne mreže i ohladite.
- Ne upotrebljavajte vodeni mlaz ili parni čistač za čišćenje i ne gurajte uređaj pod vodom jer će se dijelovi smočiti i može doći do električnog udara.
- Ako se uređaj ne održava u dobrom stanju čistoće, to može negativno utjecati na vijek trajanja uređaja 0 i dovesti do opasne situacije.
- Ostaci hrane moraju se redovito čistiti i uklanjati iz uređaja. Ako se uređaj ne čisti pravilno, smanjit će njegov vijek trajanja i može rezultirati opasnim stanjem tijekom upotrebe.
- **OPASNOST OD OZLJEDE!** Tijekom čišćenja pažljivo rukujte oštrim oštricama noža kosilice.

HR

## Čišćenje

- Rashlađenu vanjsku površinu očistite krpom ili spužvom navlaženom otopinom blagog sapuna.
- Iz higijenskih razloga uređaj je potrebno očistiti prije i poslije upotrebe.
- Izbjegavajte kontakt vode s električnim komponentama.
- Nikada ne uranjajte uređaj u vodu ili druge tekućine.
- Nikada nemojte koristiti agresivna sredstva za čišćenje, abrazivne spužve ili sredstva za čišćenje koja sadrže klor. Nemojte upotrebljavati čeličnu vunu, metalno posude ni oštre ili šiljaste predmete za čišćenje. Nemojte koristiti benzin i otapala!
- Niti jedan dio ne može se prati u perilici posuda.

## Održavanje

- Redovito provjeravajte rad uređaja kako biste spriječili ozbiljne nesreće.
- Ako vidite da uređaj ne radi pravilno ili da postoji problem, prestanite s korištenjem, isključite ga i kontaktirajte s dobavljačem.
- Sve radove vezane uz održavanje, instalaciju i popravke mora obavljati specijalizirani i ovlašteni tehničar, ili ih mora preporučiti proizvođač.

## Prijevoz i skladištenje

- Prije skladištenja uvijek provjerite je li uređaj isključen iz napajanja i potpuno rashlađen.
- Uređaj čuvajte na hladnom, čistom i suhom mjestu.
- Nikada nemojte stavljati teške predmete na uređaj jer biste ih mogli oštetiti.
- Ne pomičite uređaj dok je u radu. Uređaj iskopčajte iz napajanja dok ga pomičete i držite ga na dnu.

## Priprema prije uporabe

- Uklonite svu ambalažu i omot.
- Provjerite je li uređaj u dobrom stanju i sa svim dodacima. U slučaju nepotpune ili oštećene isporuke, odmah kontaktirajte dobavljača. U tom slučaju nemojte upotrebljavati uređaj.
- Prije uporabe očistite pribor i uređaj (Pogledajte ==> Čišćenje i održavanje).
- Provjerite je li uređaj potpuno suh.
- Uređaj postavite na vodoravnu, stabilnu i otpornu površinu koja je sigurna protiv prskanja vode.
- Čuvajte ambalažu ako namjeravate i ubuduće spremati uređaj.
- Sačuvajte korisnički priručnik za buduću upotrebu.

**BILJEŠKA!** Zbog ostataka proizvodnje, uređaj tijekom prvih nekoliko uporaba može ispuštati blagi miris. To je normalno i ne ukazuje na bilo kakav nedostatak ili opasnost. Provjerite je li uređaj dobro prozračan.

## Upute za uporabu

- Uvijek stanite ispred uređaja tako da se upravljačka ploča može lako dohvatiti.
- Provjerite je li motorna jedinica isključena i iskopčajte je.
- Sastojke stavite u staklenku.
- Čvrsto zatvorite poklopac.
- Stavite staklenku na jedinicu motora.
- Uključite uređaj u struju.
- Uključite jedinicu motora.
- **NAPOMENA:** Uvijek započnite malom brzinom.
- Tipka "snažno napajanje" na jedinici motora omogućuje uređaju stalan rad uz varijabilnu postavku brzine koja određuje "brzinski broj".
- Okrenite brojačnik za brzinu u smjeru kazaljke na satu za



## Rješavanje problema

Ako uređaj ne radi ispravno, pogledajte donju tablicu za rješavanje. Ako i dalje ne možete riješiti problem, obratite se dobavljaču / pružatelju usluga.

Problemi	Mogući uzrok	Moguće rješenje
Uređaj ne radi	Bez struje	Provjerite je li utikač spojen na električnu mrežu.
	Nož je zaglavljen	Pritisnite tipku za resetiranje na donjoj strani jedinice motora.
	Uređaj se pregrijava	Izvadite utikač iz napajanja i ostavite da se uređaj ohladi
	Stakleni ključ nije postavljen na jedinicu motora	Uključite uređaj i stavite posudu na jedinicu motora te pokušajte ponovno.
Uređaj proizvodi čudnu buku	Motor je istrošen ili je posuda oštećena	Kontaktirajte dobavljača.
Uređaj odašilje neobičan miris	Sagorijevanje jedinice motora	
Staklenka curi ili je na drugi način oštećena	Istrošena rezna jedinica	Kontaktirajte dobavljača ili zamijenite posudu zamjenskim setom 933668.
Ekstremne vibracije	Istrošene jedinice ili posude motora	Kontaktirajte dobavljača.
Uređaj nije ravnomjerno rezan	Nož je oštećen	
Uređaj radi samo ako se koristi impulsi prekidač	Modul napajanja je neispravan	Kontaktirajte dobavljača.

## Jamstvo

Neispravnosti koje utječu na funkcionalnost uređaja koje se pojave u roku od jedne godine nakon kupnje popravljat će se besplatnim popravkom ili zamjenom, pod uvjetom da je uređaj korišten i održavan u skladu s uputama i da nije na bilo koji način bio zlouporabljn ili pokvaren. To ne utječe na vaša zakonska prava. Ako je uređaj pokriven jamstvom, navedite gdje i kada je kupljen i uključite dokaz o kupnji (npr. račun).

U skladu s našim pravilima o kontinuiranom razvoju proizvoda pridržavamo pravo na promjenu opisa proizvoda, pakiranja i dokumentacije bez prethodne obavijesti.

## Odbacivanje otpada i okoliš



Kada prestaje s uporabom uređaja, proizvod se ne smije odlagati s drugim kućnim otpadom. Umjesto toga, vaša je odgovornost odlagati na vašu odgovarajuću opremu predajući je na određeno sabirno mjesto. Nepridržavanje tog pravila može se kazniti u skladu s primjenjivim propisima o odlaganju otpada. Zasebnim sakupljanjem i recikliranjem vaše otpadne opreme u vrijeme odlaganja čuvaju se prirodni resursi i osigu-

rava se njezino recikliranje na način koji štiti ljudsko zdravlje i okoliš.

Za više informacija o tome gdje možete uskratiti svoj otpad radi recikliranja, obratite se lokalnoj tvrtki za prikupljanje otpada. Proizvođači i uvoznici ne preuzimaju odgovornost za recikliranje, tretman i ekološko zbrinjavanje, bilo izravno ili putem javnog sustava.

## ČEŠTINA

### Važeny zákaznikú,

Děkujeme vám za zakoupení tohoto spotřebiče Hendi. Před první instalací a použitím tohoto spotřebiče si pozorně přečtete tuto uživatelskou příručku a věnujte zvláštní pozornost níže uvedeným bezpečnostním předpisům.

### Bezpečnostní pokyny

- Spotřebič používejte pouze k určenému účelu, k němuž byl navržen, jak je popsáno v této příručce.
- Výrobce neodpovídá za žádné škody způsobené nesprávným provozem a nesprávným používáním.
-  **NEBEZPEČÍ! NEBEZPEČÍ ÚRAZU ELEKTRICKÝM PROUDEM!** Nepokoušejte se spotřebič opravovat sami. Elektrické části spotřebiče neponožujte do vody ani jiných kapalin. Nikdy nedržte spotřebič pod tekoucí vodou.
- NIKDY NEPOUŽÍVEJTE POŠKOZENÝ SPOTŘEBIČ!** Pravidelně kontrolujte, zda elektrické spoje a kabely nejsou poškozeny. Poškozený spotřebič odpojte od napájení. Opravy smí provádět pouze dodavatel nebo kvalifikovaná osoba, aby se zabránilo nebezpečí nebo zranění.
- VAROVÁNÍ!** Při umísťování spotřebiče vedte napájecí kabel bezpečně, pokud je to nutné, aby nedošlo k neúmyslnému vytáhnutí, poškození, kontaktu s topnou plochou nebo nebezpečí zakopnutí.
- VAROVÁNÍ!** Dokud je zástrčka v zásuvce, spotřebič je připojen k napájecí síti.
- VAROVÁNÍ!** Před odpojením od napájení, čištěním, údržbou nebo skladováním spotřebič VŽDY vypněte.
- Spotřebič připojujte pouze k elektrické zásuvce s napětím a frekvencí uvedenou na štítku spotřebiče.
- Nedotýkejte se zástrček / elektrických spojů mokřýma nebo vlhkýma rukama.
- Spotřebič a elektrické zástrčky/přípojky udržujte mimo dosah vody a jiných kapalin. Pokud spotřebič spadne do vody, okamžitě odpojte napájecí přípojky. Spotřebič nepoužívejte, dokud jej nezkontroluje kvalifikovaný technik. Nedodržení těchto pokynů bude mít za následek život ohrožující rizika.
- Napájecí zdroj zapojte do snadno přístupné elektrické zásuvky, abyste mohli v případě nouze spotřebič okamžitě odpojit.
- Dbejte na to, aby se kabel nedostal do kontaktu s ostrými nebo horkými předměty, a chraňte jej před otevřeným ohněm. Nikdy netahejte za napájecí kabel, abyste jej vypojili ze zásuvky, ale vždy vytáhněte zástrčku.
- Nikdy nepřenášejte přístroj za kabel.
- Nikdy se nepokoušejte sami otevřít kryt spotřebiče.
- Do krytu spotřebiče nevkládejte žádné předměty.
- Během používání nikdy nenechávejte spotřebič bez dozoru.
- Tento spotřebič by měl obsluhovat vyškolený personál v kuchyni restaurace, pracovníci jídelny nebo baru atd.



- Tento přístroj by neměly obsluhovat osoby se sníženými fyzickými, smyslovými nebo duševními schopnostmi nebo osoby s nedostatkem zkušeností a znalostí.
- Tento spotřebič by za žádných okolností neměly používat děti.
- Uchovávejte spotřebič a jeho elektrické přípojky mimo dosah dětí.
- Nikdy nepoužívejte jiné příslušenství nebo jiná zařízení než ta, která jsou dodávána se spotřebičem nebo která doporučuje výrobce. Pokud tak nečiníte, může to představovat bezpečnostní riziko pro uživatele a poškodit spotřebič. Používejte pouze originální díly a příslušenství.
- Tento spotřebič nepoužívejte pomocí externího časovače nebo dálkového ovládání.
- Nepokládejte spotřebič na topné těleso (benzín, elektrický, uhlíkový sporák atd.).
- Nezakrývejte provoz spotřebiče.
- Na spotřebič nepokládejte žádné předměty.
- Nepoužívejte spotřebič v blízkosti otevřeného ohně, výbušných nebo hořlavých materiálů. Spotřebič vždy provozujte na vodorovném, stabilním, čistém, tepelně odolném a suchém povrchu.
- Spotřebič není vhodný k instalaci v místě, kde lze použít vodní trysku.
- Během používání nechte kolem spotřebiče prostor alespoň 20 cm pro větrání.
- **VAROVÁNÍ!** Udržujte všechny větrací otvory na spotřebiči bez překážek.

## Zvláštní bezpečnostní pokyny

- Tento spotřebič je určen ke komerčnímu použití.
- **VAROVÁNÍ!** VŽDY udržujte ruce, dlouhé vlasy a oblečení mimo dosah pohyblivých částí.
- Nenakládejte příliš mnoho přísad, aby nedošlo k přetečení potravin.
- **VAROVÁNÍ!** Během provozu držte ruce a náčiní mimo nádobu, aby se snížilo riziko vážného zranění osob a/nebo poškození mixéru.
- **VAROVÁNÍ!** BRÝTY JSOU OSTRÉ. DRŽTE RUCI MIMO DO-SAH!
- Neprovozujte spotřebič bez zatížení, aby se zabránilo přehřátí.
- **OPATRNOST!** Než se dotknete jakýchkoli částí motoru, VŽDY vypněte stroj a odpojte napájecí zdroj.
- **VAROVÁNÍ!** Nepokoušejte se obejít bezpečnostní blokovací zámek. Spotřebič je vybaven bezpečnostním blokováním, které brání koncovému uživateli v kontaktu s pohyblivými částmi.
- Je-li napájecí kabel poškozen, musí být vyměněn výrobcem, jeho servisním zástupcem nebo podobně kvalifikovanou osobou, aby nedošlo k ohrožení.
- **VAROVÁNÍ!** Tento spotřebič se nesmí instalovat tam, kde k němu má přístup veřejnost.
- Tento spotřebič nikdy nepoužívejte bez vody.
- **RIZIKO POSTŘÍKÁNÍ!** Potravinu pomalu ponořte do vody.
- **VAROVÁNÍ!** Nikdy neodstraňujte ani neotevírejte víko, když je spotřebič v provozu. Pára může vytékat a způsobit popáleniny.
- **POZORNOST!** Neplňte náplň nad MAXIMÁLNÍ úroveň.
- **VAROVÁNÍ!** Při provozu spotřebiče vždy držte nádobu.
- **NEJÍ VHDNÉ PRO NEPŘETŘÍŽITÉ POUŽITÍ!** Spotřebič ne-

používejte nepřetržitě, aby nedošlo k přehřátí motoru. Doba nepřetržitého provozu by neměla překročit 5 minut. Po vychladnutí spotřebiče znovu zapněte.

## Určené použití

- Tento spotřebič je určen k použití v komerčních aplikacích, například v kuchyních restaurací, jídelen, nemocnicích a komerčních podnicích, jako jsou pekárny, butchery atd., ale nikoli k nepřetržitě hromadné výrobě potravin.
- Spotřebič je navržen pro mixování a mixování potravin. Jakékoli jiné použití může vést k poškození spotřebiče nebo zranění osob.
- Provozování spotřebiče za jakýmkoli jiným účelem se považuje za nesprávné použití přístroje. Uživatel nese výhradní odpovědnost za nesprávné použití zařízení.

## Instalace uzemnění

Tento spotřebič je klasifikován jako **ochranný typ I** a musí být připojen k ochrannému uzemnění. Uzemnění snižuje riziko úrazu elektrickým proudem tím, že poskytuje únikový vodič pro elektrický proud.

Tento spotřebič je vybaven napájecím kabelem se zemnicí zástrčkou nebo elektrickými přípojkami se zemnicím vodičem. Přípojky musí být řádně nainstalovány a uzemněny.

CZ

## Hlavní části výrobku

(Obr. 1 na straně 3)

1. Průhledný uzávěr
2. Víko
3. Tlačný ovladač
4. Rukojeť nádoby
5. Nádobka
6. Řezací jednotka
7. Ovládací panel
8. Motorová jednotka

**Poznámka:** Šedé označené části jsou schváleny pro kontakt s potravinami.

**Poznámka:** Obsah této příručky se vztahuje na všechny uvedené položky, pokud není uvedeno jinak. Vzhled se může lišit od zobrazených ilustrací.

## Ovládací panel

(Obr. 2 na straně 4)

9. Rychlé vytáčení
10. Tlačítko napájení
11. Pulzní tlačítko

## Schéma zapojení

(Obr. 3 na straně 4)

12. Ochrana proti přetížení
13. Variabilní spínač
14. Zapnuto/vypnuto
15. Přepínač pro citlivou pokožku
16. Ovladač rychlosti
17. Pulzní spínač
18. Motor
19. Země



## Rozložený diagram se seznamem dílů (Obr. 4 na straně 5)

Č. dílu	Název dílu	Množství
1	Malé víko	1
2	Sada krytů	1
3	Tlačný ovladač	1
4	Sada nádob o objemu 2,5 l	1
5	Sada nožů	1
6	Těsnící kroužek	1
7	Pevná dlahy	1
8	Šroub M4*6	1
9	Rotor	1
10	Základna 2,5l nádoby	1
11	Tělo	1
12	Pulzní spínač	1
13	Spínač Zap/Vyp	1
14	Ovládací panel	1
15	Ovladač	1
16	Potenciometr	1
17	Výstražný štítek	1
18	Ochrana motoru proti nárazům	4
19	95*40 Motor	1
20	Deska PCB	1
21	Spodní kryt	1
22	Plastové nohy	4
23	Deflektor vzduchu	1
24	Deska deflektoru vzduchu	1
25	Napájecí kabel	1
26	Ochrana proti přetížení	1
27	Mikrospínač	1
28	Základna mikrospínače	1

### Příprava před použitím

- Odstraňte všechny ochranné obaly.
- Zkontrolujte, zda je přístroj v dobrém stavu a s veškerým příslušenstvím. V případě neúplného nebo poškozeného doručení prosím okamžitě kontaktujte dodavatele. V takovém případě zařízení nepoužívejte.
- Před použitím vyčistěte příslušenství a spotřebič (viz ==> Čištění a údržba).
- Ujistěte se, že je spotřebič zcela suchý.
- Spotřebič položte na vodorovný, stabilní a žáruvzdorný povrch, který je bezpečný proti stříkající vodě.
- Pokud chcete spotřebič uložit v budoucnu, uschovejte jeho obal.
- Návod k použití si uschovejte pro budoucí použití.

**POZNÁMKA!** Z důvodu zbytků z výroby může spotřebič během prvních několika použití vydávat lehký zápach. To je normální a neznamená to žádnou závadu ani nebezpečí. Ujistěte se, že je spotřebič dobře větraný.

### Návod k obsluze

- Vždy stůjte před spotřebičem tak, aby byl ovládací panel snadno přístupný.
- Zkontrolujte, zda je motorová jednotka vypnutá, a odpojte ji ze zásuvky.
- Vložte přísady do nádoby.
- Pevně zavřete víko.
- Umístěte nádobu na motorovou jednotku.
- Zapojte spotřebič do sítě.
- Zapněte motorovou jednotku.
- **POZNÁMKA:** Vždy začněte při nízké rychlosti.
- „Napájecí tlačítko“ na motorové jednotce umožňuje, aby spotřebič běžel nepřetržitě při proměnlivých otáčkách určených pro „volič rychlosti“.
- Otočením voliče rychlosti po směru hodinových ručiček zvýšíte rychlost a otočením proti směru hodinových ručiček rychlost snížíte.
- „Pulzní tlačítko“ na motorové jednotce umožňuje, aby motor běžel při plných otáčkách. Po uvolnění tlačítka se motor zastaví.
- Vypněte motor a před vyjmutím nádoby vyčkejte, dokud se motor zcela nezastaví.
- Motor se automaticky vypne, pokud je nádoba vyjmutá.
- Pokud spotřebič nepoužíváte, odpojte jej ze zásuvky.

**VAROVÁNÍ!** Nikdy nepokládejte nádobu na zapnutou motorovou jednotku. Tím se poškodí spojka na motorové jednotce a na nádobě. Nádobu pokládejte na motorovou jednotku pouze tehdy, když je motor vypnutý.

### Čištění a údržba

- **POZORNOST!** Před skladováním, čištěním a údržbou vždy odpojte spotřebič od napájení a vychladněte.
- K čištění nepoužívejte vodní trysku ani parní čistič a netlačte spotřebič pod vodu, protože by se části namočily a mohlo by dojít k úrazu elektrickým proudem.
- Pokud není spotřebič udržován v dobrém stavu čistoty, může to nepříznivě ovlivnit životnost 0 spotřebiče a způsobit nebezpečnou situaci.
- Zbytky potravin je třeba pravidelně čistit a odstraňovat ze spotřebiče. Pokud není spotřebič řádně vyčištěn, sníží se jeho životnost a během používání může dojít k nebezpečnému stavu.
- **NEBEZPEČÍ ZRANĚNÍ!** Při manipulaci s ostrými noži během čištění je třeba postupovat opatrně.

### Čištění

- Očistěte ochlazený vnější povrch hadříkem nebo houbičkou mírně navlženou v jemném mydlovém roztoku.
- Z hygienických důvodů je nutné spotřebič před použitím a po něm vyčistit.
- Zabraňte kontaktu vody s elektrickými součástmi.
- Spotřebič nikdy nepoužívejte do vody nebo jiných kapalin.
- Nikdy nepoužívejte agresivní čisticí prostředky, abrazivní houbičky nebo čisticí prostředky obsahující chlór. K čištění nepoužívejte ocelovou vlnu, kovové náčiní ani žádné ostré nebo špičaté předměty. Nepoužívejte benzín ani rozpouštědla!
- Žádné součásti nelze mýt v myčce nádobí.



## Údržba

- Pravidelně kontrolujte provoz spotřebiče, abyste zabránili vážným nehodám.
- Pokud vidíte, že spotřebič nefunguje správně nebo že se vyskytl problém, přestaňte jej používat, vypněte jej a kontaktujte dodavatele.
- Veškerá údržba, instalace a opravy musí být prováděny specializovanými a autorizovanými technikami nebo doporučenými výrobci.

## Přeprava a skladování

- Před uskladněním se vždy ujistěte, že byl spotřebič odpojen od zdroje napájení a zcela vychladl.
- Spotřebič skladujte na chladném, čistém a suchém místě.
- Na spotřebič nikdy nepokládejte těžké předměty, protože by se mohly poškodit.
- Spotřebič nepřemisťujte, když je v provozu. Při přemisťování odpojte spotřebič od napájení a držte jej ve spodní části.

## Odstraňování problémů

Pokud spotřebič nefunguje správně, zkontrolujte prosím, zda je roztok v níže uvedené tabulce. Pokud problém stále nemůžete vyřešit, obraťte se na dodavatele/poskytovatele služeb.

Problémy	Možná příčina	Možné řešení
Spotřebič nefunguje	Žádné napájení	Zkontrolujte, zda je zástrčka připojena k síti.
	Nůž byl zaseknutý	Stiskněte tlačítko reset na spodní straně motorové jednotky.
	Spotřebič je přehřátý	Vytáhněte zástrčku ze sítě a nechte spotřebič vychladnout
	Nádoba není umístěna na motorové jednotce	Zapněte spotřebič a položte nádobu na motorovou jednotku a zkuste to znovu
Spotřebič vydává podivný zvuk	Opatřebovaný motor nebo poškozená nádoba	Kontaktujte dodavatele.
Spotřebič vydává zvláštní zápach	Spálená motorová jednotka	
Nádoba protéká nebo je jinak poškozená	Opatřebovaná řezací jednotka	Obraťte se na dodavatele nebo vyměňte nádobu za náhradní sadu 933668.
Extrémní vibrace	Opatřebovaná motorová jednotka nebo nádoba	Kontaktujte dodavatele.
Spotřebič nereže rovnoměrně	Nůž je poškozený	
Spotřebič funguje pouze při použití pulzního spínače	Napájecí modul je vadný	Kontaktujte dodavatele.

## Záruka

Jakákoliv závada ovlivňující funkci spotřebiče, která se objeví do jednoho roku od zakoupení, bude opravena bezplatnou opravou nebo výměnou za předpokladu, že byl spotřebič používán a udržován v souladu s pokyny a že nebyl žádným způsobem zneužit ani zneužit. Vaše zákonná práva nejsou dotčena. Pokud je spotřebič reklamován v rámci záruky, uveďte, kde a kdy byl zakoupen, a přiložte doklad o zakoupení (např. doklad o zakoupení).

V souladu s našimi zásadami neustálého vývoje produktů si vyhrazujeme právo bez předchozího upozornění změnit specifikace produktu, balení a dokumentace.

## Likvidace a prostředí



Při vyřazování spotřebiče z provozu se tento spotřebič nesmí likvidovat s jiným domácím odpadem. Namísto toho je vaší odpovědností zlikvidovat odpadní zařízení předáním na určené sběrné místo. Nedodržení tohoto pravidla může

být penalizováno v souladu s platnými předpisy o likvidaci odpadu. Samostatný sběr a recyklace vašich odpadních zařízení při likvidaci pomůže zachovat přírodní zdroje a zajistí, že budou recyklovány způsobem, který chrání lidské zdraví a životní prostředí.

Další informace o tom, kde můžete odpad odevzdat k recyklaci, získáte od místní společnosti pro sběr odpadu. Výrobci a dovozci nenesou odpovědnost za recyklaci, zpracování a ekologickou likvidaci, a to ani přímo, ani prostřednictvím veřejného systému.

HU

## MAGYAR

### Tisztelt Ügyfelünk!

Köszönjük, hogy megvásárolta ezt a Hendi készüléket. A készülék első üzembe helyezése és használatát előtt figyelmesen olvassa el ezt a felhasználói kézikönyvet, különös figyelmet fordítva az alább ismertetett biztonsági előírásokra.

### Biztonsági utasítások

- A készüléket kizárólag a jelen kézikönyvben leírt rendeltetésének megfelelően használja.
- A gyártó nem vállal felelősséget a helytelen használatból és használatból eredő károkért.
-  **VESZÉLY! ÁRAMÜTÉS VESZÉLYE!** Ne kísérelje meg saját maga megjavítani a készüléket. Ne merítse a készülék elektromos alkatrészeit vízbe vagy más folyadékba. Soha ne tartsa a készüléket folyó víz alatt.
- **SOHA NE HASZNÁLJON SÉRÜLT KÉSZÜLÉKET!** Rendszeresen ellenőrizze az elektromos csatlakozásokat és a vezetéket, hogy nem sérültek-e. Ha sérült, válassza le a készüléket az elektromos hálózatról. A veszély vagy sérülés elkerülése érdekében a javításokat csak beszállító vagy képzett személy végezheti.
- **FIGYELMEZTETÉS!** A készülék elhelyezésekor szükség esetén biztonságosan vezesse el a tápkábelt, hogy elkerülje a véletlen meghúzást, a károsodást, a fűtőfelülettel való érintkezést vagy a bottlászveszélyt.
- **FIGYELMEZTETÉS!** Amíg a dugasz az aljzatban van, a készülék csatlakoztatva van a tápegységhez.



- **FIGYELMEZTETÉS!** MINDIG kapcsolja ki a készüléket, mielőtt leválasztja az áramellátásról, tisztításról, karbantartásról vagy tárolásról.
- A készüléket csak a készülék címkéjén feltüntetett feszültséggel és frekvenciával rendelkező elektromos aljzathoz csatlakoztassa.
- Ne érintse meg a dugaszt/elektromos csatlakozásokat nedves vagy nedves kézzel.
- Tartsa távol a készüléket és az elektromos dugaszt/csatlakozásokat víztől és más folyadékoktól. Ha a készülék vízbe esik, azonnal távolítsa el a tápcsatlakozókat. Ne használja a készüléket addig, amíg azt szakképzett technikus nem ellenőrizte. Ezen utasítások be nem tartása életveszélyes kockázatokat okozhat.
- Csatlakoztassa a tápegységet egy könnyen hozzáférhető elektromos aljzathoz, hogy vészhelyzet esetén azonnal le tudja választani a készüléket.
- Ügyeljen arra, hogy a vezeték ne érintkezzen éles vagy forró tárgyakkal, és tartsa távol nyílt tűztől. Soha ne húzza ki a tápkábelt az aljzathból, hanem inkább mindig húzza ki a dugót.
- Soha ne szállítsa a készüléket a kábelénél fogva.
- Soha ne próbálja meg saját maga kinyitni a készülék burkolatát.
- Ne helyezzen tárgyakat a készülék házába.
- Használat közben soha ne hagyja felügyelet nélkül a készüléket.
- A készüléket kizárólag képzett személyzet használhatja az étterem konyhájában, étkezdéjében vagy bárjában stb.
- A készüléket nem használhatják csökkent fizikai, érzékszervi vagy szellemi képességekkel rendelkező személyek, illetve megfelelő tapasztalattal és tudással nem rendelkező személyek.
- A készüléket gyermekek semmilyen körülmények között nem használhatják.
- A készüléket és elektromos csatlakozásait gyermekektől elzárva tárolja.
- Soha ne használjon a készülékhez mellékelt vagy a gyártó által ajánlott tartozékoktól vagy kiegészítő eszközöktől eltérő tartozékokat. Ennek elmulasztása biztonsági kockázatot jelenthet a felhasználó számára, és károsíthatja a készüléket. Csak eredeti alkatrészeket és tartozékokat használjon.
- Ne működtesse a készüléket külső időzítővel vagy távvezérlő rendszerrel.
- Ne helyezze a készüléket fűtőtárgyra (benzin, elektromos, széntűzhely stb.).
- Ne takarja le a készüléket működés közben.
- Ne helyezzen semmilyen tárgyat a készülék tetejére.
- Ne használja a készüléket nyílt láng, robbanásveszélyes vagy gyúlékony anyagok közelében. A készüléket mindig vízintes, stabil, tiszta, hőálló és száraz felületen üzemeltesse.
- A készülék nem alkalmas olyan helyre történő beszerelésre, ahol vízsugár használható.
- Hagyjon legalább 20 cm-es helyet a készülék körül, hogy használat közben szellőzhessen.
- **FIGYELMEZTETÉS!** A készülék szellőzőnyílásait tartsa akadálymentesen.

## Speciális biztonsági utasítások

- A készülék kereskedelmi használatra készült.
- **FIGYELMEZTETÉS!** MINDIG tartsa távol a kezét, hosszú haját és ruházatát a mozgó alkatrészekről.
- Ne töltön be túl sok hozzávalót az élelmiszerek túlfolyásának megelőzése érdekében.
- **FIGYELMEZTETÉS!** Működés közben tartsa távol a kezét és az evőeszközöket a tartálytól, hogy csökkentse a súlyos személyi sérülés és/vagy a turmixgép károsodásának kockázatát.
- **FIGYELMEZTETÉS!** A PENGÉK ÉLESEK. TARTSA TÁVOL A KEZÉT!
- Ne működtesse a készüléket terhelés nélkül a túlmelegedés megelőzése érdekében.
- **LEGYEN ÓVATOS!** MINDIG kapcsolja ki a gépet, és válassza le a tápellátást, mielőtt hozzáérne a motor alkatrészeihez.
- **FIGYELMEZTETÉS!** Ne próbálja megkerülni a biztonsági reteszelést. A készülék biztonsági zárral van ellátva, amely megakadályozza, hogy a felhasználó hozzáérjen a mozgó alkatrészekhez.
- Ha a tápkábel megsérül, azt a gyártónak, annak szervízének vagy hasonlóan képzett személynek kell kicserélnie a veszély elkerülése érdekében.
- **FIGYELMEZTETÉS!** A készüléket nem szabad olyan helyre telepíteni, ahol a nyilvánosság hozzáfér.
- Soha ne használja a készüléket víz nélkül.
- **FRÖCSKÖLÉS VESZÉLYE!** Lassan merítse az ételt a vízbe.
- **FIGYELMEZTETÉS!** Soha ne vegye le vagy nyissa fel a fedelet, amíg a készülék működik. A gőz kifolyhat és égési sérüléseket okozhat.
- **FIGYELEM!** Ne töltse a terhelést MAX szint fölé.
- **FIGYELMEZTETÉS!** A készülék üzemeltetése közben mindig tartsa a kancsót.
- **FOLYAMATOS HASZNÁLATRA NEM ALKALMAS!** A motor túlmelegedésének elkerülése érdekében ne működtesse folyamatosan a készüléket. A folyamatos működési idő nem haladhatja meg az 5 percet. Hűtés után ismét működtesse a készüléket.

## Rendeltetészerű használat

- A készülék kereskedelmi célokra, például éttermek, étkezdék, kórházak konyháiban és kereskedelmi vállalkozások, például pékségek, sütődék stb. számára készült, de nem használható folyamatos tömegtermelésre.
- A készülék az ételek turmixolására és keverésére szolgál. Minden egyéb használat a készülék károsodásához vagy személyi sérüléshez vezethet.
- A készülék bármilyen más célból történő üzemeltetése a készülék helytelen használatának minősül. Kizárólag a felhasználó felelős az eszköz nem megfelelő használatáért.

## Földelés

Ez a készülék I. védelmi osztályba tartozik, és védőföldeléshez kell csatlakoztatni. A földelés csökkenti az áramütés veszélyét azáltal, hogy az elektromos áramhoz elvezető vezetőket biztosít.

Ez a készülék földelt dugóval ellátott tápkábellel, vagy földelt vezetékkel ellátott elektromos csatlakozásokkal van felszerelve. A csatlakozásokat megfelelően kell felszerelni és földelni.



## A termék fő részei

### (1. ábra a 3. oldalon)

1. Átlátszó kupak
2. Fedél
3. Toló
4. Jar nyél
5. Jar
6. Vágóegység
7. Kezelőpanel
8. Motor egység

**Megjegyzés:** A szürke jelzésű alkatrészek ételmiszerrel való érintkezésre jóváhagyottak.

**Megjegyzés:** A jelen kézikönyv tartalma minden felsorolt elemre vonatkozik, kivéve, ha másként nem határozzák meg. A megjelenés eltérhet az ábrán láthatótól.

## Kezelőpanel

### (2. ábra a 4. oldalon)

9. Gyorstárcsázás
10. Bekapcsoló gomb
11. Impulzus gomb

## Kapcsolási rajz

### (3. ábra a 4. oldalon)

12. Túlterhelés elleni védelem
13. Változtatható kapcsoló
14. Be/Ki
15. Érzékeny kapcsoló
16. Sebesség gomb
17. Impulzus kapcsoló
18. Motor
19. Földelés

## Robbantott diagram alkatrészlistával

### (4. ábra az 5. oldalon)

Cikk-szám	Alkatrész neve	Mennyiség
1	Kicsi fedél	1
2	Burkolat készlet	1
3	Toló	1
4	2,5 literes tartálykészlet	1
5	Késkészlet	1
6	Tömítő gyűrű	1
7	Rögzített lemez	1
8	M4*6 csavar	1
9	Rotor	1
10	2,5 literes üveg alja	1
11	Test	1
12	Impulzus kapcsoló	1
13	Be/ki kapcsoló	1
14	Vezérlőpult	1
15	Gomb	1

16	potenciométer	1
17	Figyelmeztető címke	1
18	Áramütés elleni védelem a motor számára	4
19	95*40 motor	1
20	PCB kártya	1
21	Alsó fedél	1
22	Műanyag láb	4
23	Légterelő	1
24	Légterelő lemeze	1
25	Tápkábel	1
26	Túlterhelés elleni védelem	1
27	Mikrokapcsoló	1
28	A mikrokapcsoló alja	1

## Használat előtti előkészítés

- Távolítson el minden védőcsomagolást és csomagolást.
- Ellenőrizze, hogy a készülék jó állapotban van-e és az összes tartozékkal együtt. Hiányos vagy sérült szállítás esetén kérjük, azonnal lépjen kapcsolatba a szállítóval. Ebben az esetben ne használja a készüléket.
- Használat előtt tisztítsa meg a tartozékokat és a készüléket (lásd ==> Tisztítás és karbantartás).
- Ellenőrizze, hogy a készülék teljesen száraz-e.
- Helyezze a készüléket vízszintes, stabil és hőálló felületre, amely biztonságosan ellenáll a kiforrócsenő víznek.
- Őrizze meg a csomagolást, ha a jövőben tárolni kívánja a készüléket.
- Őrizze meg a használati útmutatót későbbi használatra.

**MEGJEGYZÉS!** A gyártási maradványok miatt a készülék enyhe szagot bocsáthat ki az első néhány használat során. Ez normális jelenség, és nem jelez semmilyen hibát vagy veszélyt. Győződjön meg arról, hogy a készülék jól szellőzik.

## Üzemeltetési utasítások

- Mindig úgy álljon a készülék elé, hogy a kezelőpanel könnyen elérhető legyen.
- Ellenőrizze, hogy a motoregység ki van-e kapcsolva, és húzza ki.
- Helyezze az összetevőket az üvegedénybe.
- Zárja le szorosan a fedelet.
- Helyezze a kancsót a motoregységre.
- Csatlakoztassa a készüléket az elektromos hálózathoz.
- Kapcsolja be a motoregységet.
- MEGJEGYZÉS: Mindig alacsony fordulatszámon indítsa.
- A motoregységen található „tápkapcsoló” lehetővé teszi a készülék folyamatos működését a „sebességválasztó tárcsa” által meghatározott sebességfokozaton.
- Forgassa a sebességszabályozót az óramutató járásával megegyező irányba a sebesség növeléséhez, és az óramutató járásával ellentétes irányba a sebesség csökkentéséhez.
- A motoregységen lévő „impulzusgomb” lehetővé teszi a motor teljes fordulatszámon történő működését. A gomb felengedésekor a motor leáll.



- Kapcsolja ki a motort, és várja meg, amíg a motor teljesen leáll, mielőtt kivinné a tartályt.
- A motor automatikusan leáll, ha az üvegedényt eltávolítja.
- Használaton kívül húzza ki a készüléket a konnektorból.

**FIGYELEM!** Soha ne helyezze a kancsót bekapcsolt motoregységre. Ez károsítja a tengelykapcsolót a motoregységen és az üvegedényen. A tartályt csak akkor helyezze a motoregységre, ha a motor ki van kapcsolva.

## Tisztítás és karbantartás

- **FIGYELEM!** Tárolás, tisztítás és karbantartás előtt mindig válassza le a készüléket az elektromos hálózatról, és hűtse le.
- Ne használjon vízsugarat vagy gőztisztítót a tisztításhoz, és ne nyomja a készüléket víz alá, mert az alkatrészek benedvesedhetnek, és áramütés következhet be.
- Ha a készüléket nem tartják megfelelő tisztaságú állapotban, ez hátrányosan befolyásolhatja a készülék 0 élettartamát, és veszélyes helyzetet okozhat.
- Az ételmaradványokat rendszeresen meg kell tisztítani, és el kell távolítani a készülékből. Ha a készüléket nem tisztítják meg megfelelően, az csökkenti annak élettartamát, és használat közben veszélyes állapotot okozhat.
- **SÉRÜLÉSVESZÉLY!** Az éles vágópengék tisztítás közbeni kezelésekor óvatosan kell eljárni.

HU

### Tisztítás

- Enyhé szappanos oldattal enyhén megnedvesített ruhával vagy szivaccsal tisztítsa meg a hűtött külső felületet.
- Higiéniai okokból a készüléket használat előtt és után meg kell tisztítani.
- Ne érjen víz az elektromos alkatrészekhez.
- Soha ne merítse a készüléket vízbe vagy más folyadékba.
- Soha ne használjon agresszív tisztítószeret, súrolószivacsokat vagy klórtartalmú tisztítószeret. A tisztításhoz ne használjon acélgaprotot, fémeszközöket vagy éles vagy hegyes tárgyakat. Ne használjon benzint vagy oldószereket!
- Egyetlen alkatrész sem tisztítható mosogatógépben.

### Karbantartás

- A súlyos balesetek megelőzése érdekében rendszeresen ellenőrizze a készülék működését.
- Ha azt látja, hogy a készülék nem működik megfelelően, vagy probléma van, ne használja tovább, kapcsolja ki, és forduljon a forgalmazóhoz.
- Minden karbantartási, telepítési és javítási munkát szakképzett és felhatalmazott technikusoknak kell elvégezniük, vagy a gyártónak kell javasolnia.

### Szállítás és tárolás

- Tárolás előtt mindig győződjön meg arról, hogy a készülék le lett választva a hálózatról, és teljesen lehűlt.
- A készüléket hűvös, tiszta és száraz helyen tárolja.
- Soha ne helyezzen nehéz tárgyakat a készülékre, mert ez károsíthatja azt.
- Ne mozgassa a készüléket működés közben. Mozgatás közben válassza le a készüléket az elektromos hálózatról, és tartsa alul.

## Hibaelhárítás

Ha a készülék nem működik megfelelően, kérjük, ellenőrizze az alábbi táblázatban a megoldást. Ha továbbra sem tudja megoldani a problémát, kérjük, forduljon a szállítóhoz/ szolgáltatóhoz.

Problémák	Lehetséges ok	Lehetséges megoldás
A készülék nem működik	Nincs áram	Ellenőrizze, hogy a dugasz csatlakoztatva van-e a hálózathoz.
	A kés elakadt	Nyomja meg a visszaállító gombot a motoregység alján.
	A készülék túlmelegedett	Húzza ki a hálózati csatlakozódugót, és hagyja lehűlni a készüléket
	Az üvegedény nincs a motoregységre helyezve	Kapcsolja be a készüléket, helyezze a tégelyt a motoregységre, és próbálja újra
A készülék furcsa hangot ad	A motor elhasználódott vagy az üveg sérült	Forduljon a szállítóhoz.
A készülék furcsa szagot bocsát ki	A motoregység megégett	
Az üvegedény szivárog vagy más módon sérült	Kopott vágóegység	Forduljon a szállítóhoz, vagy cserélje ki a tégelyt a 933668 számú cserékészletre.
Rendkívüli rezgések	Kopott motor egység vagy tégely	
A készülék nem vág egyenletesen	A kés sérült	
A készülék csak impulzuskapcsoló használata esetén működik	A meghajtómodul meghibásodott	Forduljon a szállítóhoz.

## Jótállás

A készülék működését befolyásoló minden olyan hiba, amely a vásárlást követő egy éven belül válik nyilvánvalóvá, javításra vagy cserére szorul, feltéve, hogy a készüléket az utasításoknak megfelelően használták és karbantartották, és semmilyen módon nem használták fel helytelenül vagy használták fel helytelenül. Az Ön törvényben biztosított jogait ez nem érinti. Ha a készülékre garanciális igény vonatkozik, adja meg, hogy hol és mikor vásárolta meg, és mellékelje a vásárlást igazoló bizonylatot (pl. nyugtát).

A folyamatos termékfejlesztésre vonatkozó irányelvünkkel összhangban fenntartjuk a jogot a termék, a csomagolás és a dokumentáció előzetes értesítés nélküli módosítására.



## Елветес іс кїрнзеет



А кїсзїлїкї уземєн кївїл хєлєзїєє сорїн а термїкет нем szabad мїс хїзтартїсї хулладекїкїл єгїєттї їрталматїнїтї. Ехєлєттї аз Ґн феелїсїєє, хуєа хулладекїгїїттї берендїєзекет а кїлїєлт гїїїттїхєлєє шїллїїтї. Еннєк а szabїlyїnak а фїгелнєтє кївїл хєлєзїєє а хулладекї їрталматїнїтїсїєєрїєнєкїєн бїєтєтїєст вонхат мїга утїн. А хулладекїтїрїєлїє берендїєзекї їрталматїнїтїсїєрїєєн кїлїєнїттїєт гїїїтїєє єє їїрїахшїнїтїєє хєгїї а термїєзетї єгїєзсїєгет єє а кїрнзеетет вїдїє мїдїєн кєрїлї їїрїахшїнїтїєєрїєє.

Хї тїббєт єзерєтнє мєгтїднї арїєл, хуєа хївї лєхєт а хулладекїєт їїрїахшїнїтїєє, фїрдїєлїєн а хєлї хулладекїгїїттї вїллїлїтїхїє. А гїєртїєкї єє аз їмпортїрїєкї нем вїллїлїєн феелїсїєгет аз їїрїахшїнїтїєєрїєє, а кєлїєлїєрїєєт єє аз їкїлїєгїєлїє хулладекїєкїєлїєрїєєт сїєм кїзветлєнїлїє, сїєм пєдїєг нїєлївїєн рєндрїєєн кєрєзїтїлїє.

Хї тїббєт єзерєтнє мєгтїднї арїєл, хуєа хївї лєхєт а хулладекїєт їїрїахшїнїтїєє, фїрдїєлїєн а хєлї хулладекїгїїттї вїллїлїтїхїє. А гїєртїєкї єє аз їмпортїрїєкї нем вїллїлїєн феелїсїєгет аз їїрїахшїнїтїєєрїєє, а кєлїєлїєрїєєт єє аз їкїлїєгїєлїє хулладекїєкїєлїєрїєєт сїєм кїзветлєнїлїє, сїєм пєдїєг нїєлївїєн рєндрїєєн кєрєзїтїлїє.

## УКРАЇНСЬКИЙ

### Шановний клієнте!

Дякуємо, що придбали цей прилад HENDI. Уважно прочитайте цей посібник користувача, звертаючи особливу увагу на правила техніки безпеки, описані нижче, перед першим встановленням і використанням цього приладу.

### Інструкції з техніки безпеки

- Використовуйте прилад лише за призначенням, як описано в цьому посібнику.
- Виробник не несе відповідальності за будь-які збитки, спричинені неправильною експлуатацією та неправильним використанням.
- **⚡ НЕБЕЗПЕКА! РИЗИК УРАЖЕННЯ ЕЛЕКТРИЧНИМ СТРУМОМ!** Не намагайтеся ремонтувати прилад самостійно. Не занурюйте електричні частини приладу у воду або інші рідини. Ніколи не тримайте прилад під точною водою.
- **НІКОЛИ НЕ ВИКОРИСТОВУЙТЕ ПОШКОДЖЕНИЙ ПРИЛАД!** Регулярно перевіряйте електричні з'єднання та шнур на наявність пошкоджень. У разі пошкодження від'єднайте прилад від джерела живлення. Будь-який ремонт має виконуватися лише постачальником або кваліфікованою особою, щоб уникнути небезпеки або травми.
- **ПОПЕРЕДЖЕННЯ!** Під час розміщення приладу безпечно прокладіть кабель живлення, якщо це необхідно, щоб уникнути ненавмисного натягу, пошкодження, контакту з поверхнею нагрівання або небезпеки відключення.
- **ПОПЕРЕДЖЕННЯ!** Поки штекер знаходиться у гнізді, прилад підключається до електромережі.
- **ПОПЕРЕДЖЕННЯ!** ЗАВЖДИ вимикайте прилад, перш ніж від'єднувати його від електромережі, чищення, обслуговування або зберігання.
- Підключайте прилад до електричної розетки лише за допомогою напруги та частоти, зазначених на етикетці приладу.
- Не торкайтеся вилок/електричного з'єднання вологими або вологими руками.

- Тримайте прилад та електричну вилку/з'єднання подалі від води та інших рідин. Якщо прилад потрапив у воду, негайно вийміть з'єднання з джерелом живлення. Не використовуйте прилад, доки його не перевірить сертифікований спеціаліст. Недотримання цих інструкцій призведе до ризиків, що загрожують життю.
- Під'єднайте джерело живлення до легкодоступної електричної розетки, щоб можна було негайно від'єднати прилад у разі виникнення надзвичайної ситуації.
- Переконайтеся, що шнур не контактує з гострими чи гарячими предметами, та тримайте його подалі від відкритого вогню. Ніколи не тягніть за шнур живлення, щоб від'єднати його від розетки; натомість завжди тягніть за вилку.
- Ніколи не носіть прилад за шнур.
- Ніколи не намагайтеся самостійно відкривати корпус приладу.
- Не вставляйте предмети в корпус приладу.
- Ніколи не залишайте прилад без нагляду під час використання.
- Цим приладом повинен керувати кваліфікований персонал на кухні ресторану, їдальні або бару тощо.
- Цей прилад не повинні експлуатувати особи з обмеженими фізичними, сенсорними або розумовими здібностями або особи з недостатнім досвідом і знаннями.
- Цей прилад за жодних обставин не повинен використовуватися дітьми.
- Зберігайте прилад та його електричні підключення в недоступному для дітей місці.
- Ніколи не використовуйте аксесуари або будь-які додаткові пристрої, окрім тих, що постачаються разом із приладом або рекомендовані виробником. Якщо цього не зробити, це може становити загрозу безпеці користувача та пошкодити прилад. Використовуйте лише оригінальні деталі та аксесуари.
- Не використовуйте цей прилад із зовнішнім таймером або системою дистанційного керування.
- Не ставте прилад на нагріваний об'єкт (бензин, електрична плита, вугільна плита тощо).
- Не накривайте прилад під час роботи.
- Не ставте на прилад жодних предметів.
- Не використовуйте прилад поблизу відкритого вогню, вихунебезпечних або легкозаймистих матеріалів. Завжди експлуатуйте прилад на горизонтальній, стійкій, чистій, жаростійкій і сухій поверхні.
- Прилад не можна встановлювати в місцях, де можна використовувати струмінь води.
- Під час роботи залиште місце на відстані принаймні 20 см навколо приладу для вентиляції.
- **ПОПЕРЕДЖЕННЯ!** Тримайте всі вентиляційні отвори на приладі вільними від перешкод.

### Спеціальні інструкції з безпеки

- Цей прилад призначений для комерційного використання.
- **ПОПЕРЕДЖЕННЯ!** ЗАВЖДИ тримайте руки, довге волосся та одяг подалі від рухомих частин.
- Не завантажуйте занадто багато інгредієнтів, щоб запобігти переливанню продуктів харчування.
- **ПОПЕРЕДЖЕННЯ!** Під час роботи тримайте руки та прилад поза контейнером, щоб зменшити ризик серйозних травм та/або пошкодження блендера.



- **ПОПЕРЕДЖЕННЯ! ЛЕЗА ГОСТРІ. ТРИМАЙТЕ РУКИ ПОДАЛІ!**
- Не користуйтеся приладом без завантаження, щоб запобігти перегріванню.
- **ОБЕРЕЖНІСТЬ! ЗАВЖДИ** вимикайте машину та від'єднайте її, перш ніж торкатися будь-яких моторних частин.
- **ПОПЕРЕДЖЕННЯ!** Не намагайтеся обійти запобіжник. Прилад обладнано захисним блокуванням, що запобігає торканню кінцевого користувача рухомими частинами.
- Якщо кабель живлення пошкоджений, його повинен замінити виробник, його сервісна служба або інші кваліфіковані особи, щоб уникнути небезпеки.
- **ПОПЕРЕДЖЕННЯ!** Цей прилад не можна встановлювати там, де є доступ громадськості.
- Ніколи не використовуйте цей прилад без води.
- **РИЗИК РОЗБРИЗКУВАННЯ!** Повільно занурте продукти у воду.
- **ПОПЕРЕДЖЕННЯ!** Ніколи не знімайте та не відкривайте кришку під час роботи приладу. Пара може з'явитися і спричинити опіки.
- **УВАГА!** Не заповнюйте завантажені матеріали вище рівня МАХ.
- **ПОПЕРЕДЖЕННЯ!** Під час роботи з приладом завжди тримайте чашу.
- **НЕ ПІДХОДИТЬ ДЛЯ ПОСТІЙНОГО ВИКОРИСТАННЯ!** Не використовуйте прилад постійно, щоб уникнути перегрівання двигуна. Тривалість безперервної роботи не повинна перевищувати 5 хвилин. Знову експлуатуйте прилад після охолодження.

UA

## Цільове використання

- Цей прилад призначений для комерційного застосування, наприклад, у кухнях ресторанів, їдальні, лікарнях і комерційних підприємствах, таких як пекарні, мечеті тощо, але не для постійного масового виробництва їжі.
- Прилад призначений для змішування та змішування продуктів. Будь-яке інше використання може призвести до пошкодження приладу або травм.
- Експлуатація приладу з будь-якою іншою метою вважається неправильним використанням приладу. Користувач несе одноосібну відповідальність за неналежне використання пристрою.

## Встановлення заземлення

Цей прилад належить до класу **захисту I** і має бути під'єднаний до захисного заземлення. Заземлення знижує ризик ураження електричним струмом, надаючи провід для виходу електричного струму.

Цей прилад оснащений кабелем живлення з вилкою заземлення або електричними з'єднаннями з дротом заземлення. З'єднання повинні бути належним чином встановлені та заземлені.

## Основні частини виробу

(Рис. 1 на стор. 3)

1. Прозорий ковпачок
2. Кришка
3. Штовхач
4. Ручка чаші
5. Чаша
6. Ріжучий блок
7. Панель керування
8. Моторний блок

**Примітка:** Сірі позначені частини затверджені для контакту з харчовими продуктами.

**Зуваження:** Вміст цього посібника застосовується до всіх перелічених елементів, якщо не зазначено інше. Зовнішній вигляд може відрізнятися від зображених зображень.

## Панель керування

(Рис. 2 на стор. 4)

9. Швидкий набір
10. Кнопка живлення
11. Кнопка «Імпульс»

## Схема контуру

(Рис. 3 на стор. 4)

12. Захист від перевантаження
13. Змінний перемикач
14. Увімк./Вимк.
15. Чутливий перемикач
16. Перемикач швидкості
17. Імпульсний вимикач
18. Двигун
19. Земля

## Діаграма з розробленим списком деталей

(Рис. 4 на стор. 5)

Номер частини	Назва частини	Кількість
1	Маленька кришка	1
2	Набір кришки	1
3	Штовхач	1
4	Комплект чаші об'ємом 2,5 л	1
5	Набір ніжів	1
6	Запечатане кільце	1
7	Фіксована пластина	1
8	Гвинт M4*6	1
9	Ротор	1
10	Основа чаші об'ємом 2,5 л	1
11	Тіло	1
12	Пульсовий вимикач	1
13	Перемикач увімкнення/вимкнення	1
14	Панель керування	1
15	Перемикач	1





16	Потенціометр	1
17	Попереджувальна етикетка	1
18	Захист двигуна від удару	4
19	95*40 мотор	1
20	Дошка РСВ	1
21	Нижня кришка	1
22	Пластикові ніжки	4
23	Дефлектор повітря	1
24	Тарілка дефлектора повітря	1
25	Шнур живлення	1
26	Захист від перевантаження	1
27	Мікроперемикач	1
28	Основа мікроскопа	1

## Підготовка перед використанням

- Зніміть захисну упаковку та упаковку.
- Переконайтеся, що пристрій у хорошому стані та з усіма аксесуарами. У разі неповної або пошкоджені доставки негайно зверніться до постачальника. У цьому випадку не використовуйте пристрій.
- Перед використанням очистіть аксесуари та прилад (див. = > Чищення та догляд).
- Переконайтеся, що прилад повністю сухий.
- Помістіть прилад на горизонтальну, стійку та жаростійку поверхню, безпечну для бризок води.
- Зберігайте упаковку, якщо ви плануєте зберігати ваш прилад у майбутньому.
- Зберігайте посібник користувача для подальшого використання.

**ПРИМІТКА!** Через виробничі залишки прилад може випускати легкий запах під час перших декількох застосувань. Це нормально і не вказує на будь-який дефект або небезпеку. Переконайтеся, що прилад добре провітрюється.

## Інструкції з експлуатації

- Завжди стояйте перед приладом так, щоб панель керування було легкодоступно.
- Перевірте, чи вимкнено моторний блок, і від'єднайте його від мережі живлення.
- Помістіть інгредієнти в чашу.
- Міцно закрийте кришку.
- Встановіть чашу на моторний блок.
- Підключіть прилад до електромережі.
- Увімкніть моторний блок.
- ПРИМІТКА. Завжди починайте з низької швидкості.
- Кнопка живлення на моторному блоці дозволяє приладу працювати безперервно при змінній швидкості, визначеній для перемикача швидкості.
- Поверніть регулятор швидкості за годинниковою стрілкою, щоб збільшити швидкість, і проти годинникової стрілки, щоб зменшити швидкість.
- Кнопка «Потяг» на моторному блоці дозволяє двигуну працювати на повній швидкості. Двигун зупиняється, якщо кнопку відпущено.

- Вимкніть двигун і дочекайтеся повної зупинки двигуна, перш ніж виймати контейнер.
- Двигун автоматично вимикається, якщо чашу вийнято.
- Коли прилад не використовується, від'єднайте його від розетки.

**ПОПЕРЕДЖЕННЯ!** Ніколи не ставте чашу на ввімкнений моторний блок. Це пошкодить муфту моторного блоку та чаші. Розміщуйте контейнер на моторному блоці тільки в тому випадку, якщо двигун вимкнений.

## Очищення та технічне обслуговування

- **УВАГА!** Завжди відключайте прилад від джерела живлення та охолоджуйте його перед зберіганням, очищенням та обслуговуванням.
- Не використовуйте струмінь води або пароочишувач для очищення та не проштовхуйте прилад під воду, оскільки деталі можуть призвести до вологості та ураження електричним струмом.
- Якщо прилад не знаходиться в гарному стані чистоти, це може негативно вплинути на термін служби приладу та призвести до небезпечної ситуації.
- Залишки їжі слід регулярно чистити та видаляти з приладу. Якщо прилад не очищується належним чином, це скоротить його термін служби і може призвести до небезпечних умов під час використання.
- **НЕБЕЗПЕКА ТРАВМУВАННЯ!** Під час чищення слід бути обережними з гострими ріжучими лезами.

### Очищення

- Очистіть охолоджену зовнішню поверхню ганчіркою або губкою, злегка змоченою м'яким мильним розчином.
- З міркувань гігієни прилад слід чистити до та після використання.
- Уникайте контакту води з електричними компонентами.
- Ніколи не занурюйте прилад у воду або інші рідини.
- Ніколи не використовуйте агресивні засоби для чищення, абразивні губки або засоби для чищення, що містять хлор. Не використовуйте для чищення сталеві мочалки, металеве приладдя або будь-які гострі чи загострені предмети. Не використовуйте бензин або розчинники!
- Жодні деталі не можна мити в посудомийній машині.

### Технічне обслуговування

- Регулярно перевіряйте роботу приладу, щоб уникнути серйозних нещасних випадків.
- Якщо ви помітили, що прилад не працює належним чином або виникла проблема, припиніть його використання, вимкніть його та зверніться до постачальника.
- Усі роботи з технічного обслуговування, монтажу та ремонту мають виконуватися спеціалізованими та уповноваженими фахівцями або рекомендованим виробником.

### Транспортування та зберігання

- Перед зберіганням переконайтеся, що прилад від'єднано від джерела живлення та повністю охолоджено.
- Зберігайте прилад у прохолодному, чистому та сухому місці.
- Ніколи не ставте на прилад важкі предмети, оскільки це може пошкодити його.
- Не переміщуйте прилад під час його роботи. Під час переміщення від'єднайте прилад від джерела живлення та тримайте його низу.



## Усунення несправностей

Якщо прилад не працює належним чином, зверніться до наведеної нижче таблиці для отримання рішення. Якщо ви все ще не можете вирішити проблему, зверніться до постачальника послуг/постачальника послуг.

Проблеми	Можлива причина	Можливе рішення
Прилад не працює	Відсутня потужність	Перевірте, чи підключено вилку до електромережі.
	Ніж застряг	Натисніть кнопку скидання на нижній частині моторного блоку.
	Прилад перегрівся	Вийміть вилку з розетки і дайте приладу охолонути
	Глекчик не розміщено на моторному блоці	Увімкніть прилад і встановіть чашу на моторний блок і повторіть спробу
Прилад створює дивний шум	Двигун зношений або пошкоджений	Зверніться до постачальника.
Прилад виділяє дивний запах	Двигун пригорів	
Глекчик витікає або пошкоджений іншим чином	Зношений ріжучий блок	Зверніться до постачальника або замініть чашу на заміний комплект 933668.
Екстремальні вібрації	Зношений моторний блок або чашу	
Прилад не розрізається рівномірно	Ніж пошкоджений	
Прилад працює лише тоді, коли використовується імпульсний перемикач	Модуль живлення несправний	Зверніться до постачальника.

## Гарантія

Будь-які дефекти, що впливають на функціональність приладу, які стають очевидними протягом одного року після покупки, будуть відремонтовані за допомогою безкоштовного ремонту або заміни за умови, що прилад використовувався та підтримувався відповідно до інструкції, а також не був зловживаний або не був використаний неналежним чином. Це не впливає на Ваші законні права. Якщо прилад вимагався за гарантією, вкажіть, де і коли він був придбаний, і додайте підтвердження покупки (наприклад, квитанцію). Відповідно до нашої політики постійної розробки продукції ми залишаємо за собою право змінювати технічні характеристики виробу, упаковки та документації без попереднього повідомлення.

## Утилізація та довкілля



При виведенні приладу з експлуатації його не можна утилізувати разом з іншими побутовими відходами. Замість цього ви несете відповідальність за утилізацію свого обладнання

для відходів, передаючи його призначеному пункту збору. Недотримання цього правила може бути покаране відповідно до чинних правил утилізації відходів. Окреме збирання та переробка вашого обладнання для відходів під час утилізації допоможе зберегти природні ресурси та забезпечити їх переробку у спосіб, який захищає здоров'я людини та довкілля.

Для отримання додаткової інформації про те, де можна перекинути відходи для переробки, зверніться до місцевої компанії з збору відходів. Виробники та імпортери не несуть відповідальності за переробку, лікування та екологічну утилізацію, як безпосередньо, так і через загальнодоступну систему.

## EESTI KEEL

### Lugupeetud klient!

Täname, et otsite selle Hendi seadme. Lugege käesolev kasutusjuhend tähepanelikult läbi, pöörates erilist tähelepanu allpool toodud ohutusnõuetele, enne kui seadme esmakordselt paigaldate ja kasutate.

### Ohutusjuhised

- Kasutage seadet ainult ettenähtud otstarbel, nagu käesolevas juhendis kirjeldatud.
- Tootja ei vastuta mis tahes kahjude eest, mis on põhjustatud ebaõigest kasutamisest või ebaõigest kasutusest.
-  **OHT! ELEKTRILÖÖGIOHT!** Ärge puudke seadet ise parandada. Ärge kastke seadme elektrilisi osi vette ega muudesse vedelikesse. Ärge kunagi hoidke seadet voolava vee all.
- **ÄRGE KUNAGI KASUTAGE KAHJUSTATUD SEADET!** Kontrollige elektrihendusi ja toitejuhet regulaarselt kahjustuste suhtes. Kui seade on kahjustatud, eemaldage see vooluvõrgust. Ohu ja vigastuste vältimiseks tohib parandustööd teha ainult tarnija või kvalifitseeritud isik.
- **HOIATUS!** Seadme paigutamisel suunake toitejuhe ohutult, et vältida juhuslikku sissetõmbamist, kahjustamist, kokkupuutes kuuma pinnaga või komistusohtu.
- **HOIATUS!** Kui pistik on seinakontaktis, on seade toiteallikaga ühendatud.
- **HOIATUS!** Enne vooluvõrgust lahutamist, puhastamist, hooldamist või ladustamist lülitage seade ALATI välja.
- Ühendage seade pistikupespa ainult seadme etiketil toodud pinge ja sagedusega.
- Ärge puudutage pistikut/elektrilisi ühendusi märgade või niiskete kätega.
- Hoidke seade ja elektripistikud veest ning teistest vedelikest eemal. Kui seade kukub vette, eemaldage kohe toiteühendus. Ärge kasutage seadet enne, kui kvalifitseeritud tehnik on seda kontrollinud. Nende juhiste eiramine võib põhjustada eluohtlikke riske.
- Ühendage toiteallikas kergesti ligipääsetavas pistikupespa, et saaksite seadme hädaolukorras kohe vooluvõrgust eemaldada.
- Veenduge, et juhe ei puutu kokku teravate või kuumade esemetega ja hoidke seda eemal lahtisest tules. Ärge kunagi tõmmake toitejuhtmest, et see pistikupesast eemaldada, vaid tõmmake selle asemel alati pistikust.
- Ärge kunagi kandke seadet selle juhtmest.

- Ärge kunagi püüdke seadme korpust ise avada.
- Ärge sisestage esemeid seadme korpusesse.
- Ärge jätke seadet kasutamise ajal järelevalveta.
- Seda seadet peaks kasutama ainult koolitatud personal restorani köögis, sööklates, baarides jne.
- Seda seadet ei tohi kasutada füüsilise, sensoorse või vaimse puudega inimesed ega isikud, kellel puuduvad vastavad kogemused ja teadmised.
- Lapsed ei tohi seda seadet mingil juhul kasutada.
- Hoidke seade ja selle elektrühendused lastele kättesaamatus kohas.
- Ärge kunagi kasutage muid tarvikuid ega lisaseadmeid peale nende, mis on seadmega kaasas või tootja poolt soovitatud. Vastasel juhul riskite kasutaja ohutusega ja võite seadet kahjustada. Kasutage ainult originaalvaruosi ja -tarvikuid.
- Ärge kasutage seadet välise taimeri või kaujuhtimissüsteemi abil.
- Ärge asetage seadet kuumutusobjektile (bensiin, elektripliit, söepliit jne).
- Ärge katke töötavat seadet kinni.
- Ärge asetage seadme peale mingeid esemeid.
- Ärge kasutage seadet lahtise tule, plahvatusohtlike või kergesti süttivate materjalide läheduses. Kasutage seadet alati horisontaalsel, stabiilsel, puhtal, kuumakindlal ja kuival pinnal.
- Seade ei sobi paigaldamiseks kohta, kus võib olla veejuga.
- Jätke kasutamise ajal seadme ümber vähemalt 20 cm ruumi ventileerimiseks.
- **HOIATUS!** Hoidke kõik seadme ventilatsiooniavad takistusteta.

## Ohutusalsed erijuhised

- See seade on mõeldud äriliseks kasutamiseks.
- **HOIATUS!** Hoidke käed, pikad juuksed ja rõivad ALATI liikuvatest osadest eemal.
- Ärge pange liiga palju toiduaineid, et vältida toiduainete ülevoolu.
- **HOIATUS!** Hoidke kasutamise ajal käed ja tarvikud konteinerist eemal, et vähendada tõsiste kehavigastuste ja/või blenderi kahjustamise ohtu.
- **HOIATUS!** LÖIKETERAD ON TERAVAD. HOIDKE KÄED EEMAL!
- Ülekuumenemise vältimiseks ärge kasutage seadet ilma koormuseta.
- **ETTEVAATUST!** Enne mootoriosade puudutamist lülitage masin ALATI välja ja ühendage toiteallikas lahti.
- **HOIATUS!** Ärge üritage ohutusblokeeringut vältida. Seade on varustatud turvablokeeringuga, mis takistab lõppkasutajal liikuvate osade puudutamist.
- Kui toitejuhe on kahjustatud, laske see ohutuse mõttes välja vahetada tootja, volitatud esindaja või sarnase kvalifikatsiooniga isiku poolt.
- **HOIATUS!** Seda seadet ei tohi paigaldada kohta, kus üldsusel on juurdepääs.
- Ärge kunagi kasutage seadet ilma veeta.
- **PRITSIMISOHT!** Kastke toit aeglaselt vette.
- **HOIATUS!** Ärge kunagi eemaldage ega avage kaant, kui seade töötab. Aur võib välja tulla ja põhjustada põletusi.
- **TÄHELEPANU!** Ärge ületage MAX-taset.
- **HOIATUS!** Hoidke seadme kasutamisel alati purki.
- **EI SOBI PIDEVAKS KASUTAMISEKS!** Ärge kasutage seadet pidevalt, et vältida mootori ülekuumenemist. Pidev tööaeg ei tohi ületada 5 minutit. Kasutage seadet uuesti pärast jahutamist.

## Kasutusotstarve

- See seade on ette nähtud kasutamiseks kaubanduslikes rakendustes, näiteks restoranide köökides, sööklates, haiglates ja äriettevõtetes, nagu pagariärid, lihakarnd jne, kuid mitte pidevas toidu masstootmises.
- Seade on mõeldud toidu segamiseks ja segamiseks. Muul viisil kasutamise võib seadet kahjustada või põhjustada kehavigastusi.
- Seadme mis tahes muul otstarbel kasutamist loetakse seadme väärkasutuseks. Kasutaja vastutab ainuisikuliselt seadme ebaõige kasutamise eest.

## Maanduspaigaldus

See seade on klassifitseeritud **kaitseklassi I** ja tuleb ühendada kaitsemaandusega. Maandus vähendab elektrilöögi ohtu, tagades elektrivoolule lekkejuhtme.

See seade on varustatud toitejuhtmega, millel on maandusjuhe või elektrühendused ja maandusjuhe. Ühendused peavad olema õigesti paigaldatud ja maandatud.

## Toote põhiosad

### (Joonis 1 lk 3)

1. Läbipaistev kork
2. Kaas
3. Tõukur
4. Purgi käepide
5. Purk
6. Lõikeüksus
7. Juhtpaneel
8. Mootoriüksus

**Märkus.** Hallid tähistatud osad on toiduga kokkupuutumiseks heaks kiidetud.

**Märkus:** Juhendi sisu kehtib kõigi loetletud esemete kohta, kui pole teisiti öeldud. Välimus võib illustatsioonidel toodust erineda.

## Juhtpaneel

### (Joonis 2 lk 4)

9. Kiirusenupp
10. Toitenupp
11. Impulssnupp

## Vooluahela skeem

### (Joon.3 lk 4)

12. Ülekoormuskaitse
13. Muutuv lüliti
14. Sisse/välja
15. Tundlik lüliti
16. Kiiruse nupp
17. Pulsilüliti
18. Mootor
19. Maakera



## Laiendatud diagramm osaloendiga

(Joon. 4 lk 5)

Osa nr	Osa nimi	Kogus
1	Väike kaas	1
2	Kaanekomplekt	1
3	Tõukur	1
4	2,5 l purgikomplekt	1
5	Lõiketera komplekt	1
6	Tihendi rõngas	1
7	Fikseeritud plaat	1
8	M4*6 kruvi	1
9	Roor	1
10	2,5 l purgi alus	1
11	Korpus	1
12	Pulsilüliti	1
13	Sisse/välja lüliti	1
14	Juhtpaneel	1
15	Nupp	1
16	Potentsiomeeter	1
17	Hoiatussilt	1
18	Mootori elektrilõõgikaitse	4
19	95*40 mootor	1
20	Lauaplaadid	1
21	Alumine kate	1
22	Plastist jalad	1
23	Õhudefektor	1
24	Õhudefektori plaat	1
25	Toitejuhe	1
26	Ülelaadmiskaitse	1
27	Mikrolüliti	1
28	Mikrolüliti alus	1

## Ettevalmistus enne kasutamist

- Eemaldage kogu kaitsepakend ja pakend.
- Kontrollige, kas seade on heas seisukorras ja koos kõigi tarvikutega. Ebataieliku või kahjustatud tarne korral võtke kohe ühendust tarnijaga. Sel juhul ärge seadet kasutage.
- Enne kasutamist puhastage tarvikud ja seade (vt => Puhastamine ja hooldus).
- Veenduge, et seade on täiesti kuiv.
- Asetage seade horisontaalsele, stabiilsele ja kuumakindlale pinnale, mis on kaitsitud veepriitmetest.
- Hoidke pakend alles, kui kavatsete seadet tulevikus hoiustada.
- Hoidke kasutusjuhend alles, et saaksite seda edaspidi vaadata.

**MÄRKUS!** Tootmisjäakide tõttu võib seade esimesel paaril kasutamisel eralduda kergelt lõhna. See on normaalne ega viita defektile ega ohule. Veenduge, et seade on hästi ventileeritud.

## Kasutusjuhised

- Hoidke alati seadme ees, nii et juhtpaneel oleks kergesti juurdepääsetav.
  - Kontrollige, kas mootoriseade on välja lülitatud ja ühendage see lahti.
  - Pange koostisained purki.
  - Sulgege kaas korralikult.
  - Asetage purk mootorikorpussele.
  - Ühendage seade vooluvõrku.
  - Lülitage mootor sisse.
  - **MÄRKUS:** Alustage alati madalal kiirusel.
  - Mootorikorpusel olev toitenupp võimaldab seadmel pidevalt töötada kiirusenupu muutlikul seadistusel.
  - Keerake kiirusenuppu päripäeva kiiruse suurendamiseks ja vastupäeva kiiruse vähendamiseks.
  - Mootoriploki olev pulseerimisnupp võimaldab mootoril täiskiirusel töötada. Nuppude vabastamisel mootor seisub.
  - Enne mahuti eemaldamist lülitage mootor välja ja oodake, kuni see täielikult seiskub.
  - Purgi eemaldamisel lülitub mootor automaatselt välja.
  - Kui seadet ei kasutata, eemaldage see vooluvõrgust.
- HOIATUS!** Ärge kunagi asetage kannu sisselülitatud mootoriga masinale. See kahjustab mootorikorpusel ja purgil olevat sidurit. Asetage konteiner mootoriseadmele ainult siis, kui mootor on välja lülitatud.

## Puhastamine ja hooldus

- **TÄHELEPANU!** Enne hoiulepanekut, puhastamist ja hooldust eemaldage seade alati vooluvõrgust ning jahutage.
- Ärge kasutage puhastamiseks veejuga ega aurupuhastit ega suruge seadet vee alla, kuna selle osad võivad märjaks saada ja tekitada elektrilöögi.
- Kui seadet ei hoita heas korras, võib see negatiivselt mõjutada seadme kasutusiga ja tekitada ohtliku olukorra.
- Toidujäägid tuleks regulaarselt puhastada ja seadmest eemaldada. Kui seadet korralikult ei puhastata, lühendab see selle eluiga ja võib kasutamise ajal tekitada ohtliku olukorra.
- **VIGASTUSOHT!** Teravate lõiketerade käsitsemisel puhastamise ajal tuleb olla ettevaatlik.

## Puhastamine

- Puhastage jahtunud välispinda õrnatoimelise seebilahuses kergelt niisutatud lapi või käsnaaga.
- Hügieeni eesmärgil tuleb seadet enne ja pärast kasutamist puhastada.
- Vältige vee sattumist elektrilistele osadele.
- Ärge kunagi kastke seadet vette ega muudesse vedelikesse.
- Ärge kunagi kasutage tugevtoimelisi puhastusvahendeid, abrasiivseid švamme ega kloori sisaldavaid puhastusvahendeid. Ärge kasutage puhastamiseks terasvilla, metallese-meid ega teravaid või terava otsaga esemeid. Ärge kasutage bensiini ega lahusteid!
- Ükski osa ei ole nõudepesumasinakindel.



## Hooldus

- Tõsiste õnnetuste vältimiseks kontrollige regulaarselt seadme tööd.
- Kui märkate, et seade ei tööta korralikult või esineb probleem, lõpetage seadme kasutamine, lülitage see välja ja võtke ühendust tarnijaga.
- Kõik hooldus-, paigaldus- ja parandustööd peab teostama selleks volitatud või tootja soovitatud tehnik.

## Transport ja hoiustamine

- Enne hoiule panemist veenduge, et seade oleks vooluvõrgust eemaldatud ja täielikult maha jahtunud.
- Hoidke seadet jahedas, puhtas ja kuivas kohas.
- Ärge kunagi asetage seadmele raskeid esemeid, sest see võib seadet kahjustada.
- Ärge liigutage töötavat seadet. Liikumisel eemaldage seade vooluvõrgust ja hoidke seda all.

## Tõrkeotsing

Kui seade ei tööta korralikult, kontrollige lahuse kohta allolevat tabelit. Kui teil ei õnnestu probleemi ikkagi lahendada, võtke ühendust tarnija/teenusepakkujaga.

Probleemid	Võimalik põhjus	Võimalik lahendus
Seade ei tööta	Puudub toide	Kontrollige, kas pistik on ühendatud vooluvõrku.
	nuga on kinni kiilunud	Vajutage mootorikorpuse all olevat lähtestusnuppu.
	Seade on üle kuumenenud	Eemaldage pistik vooluvõrgust ja laske seadmel maha jahtuda
	purk ei ole asetatud mootorile	Lülitage seade sisse, asetage purk mootorile ja proovige uuesti
Seade teeb imelikku häält	Mootor on kulunud või purk on kahjustatud	Pöörduge tarnija poole.
Seadmest tuleb välja imelik lõhn	Mootoriploki läbipõlenud	
purk lekib või on muul viisil kahjustatud	Lõikeüksus on kulunud	Võtke ühendust tarnijaga või asendage purk asenduskomplektiga 933668.
Äärmuslikud vibratsioonid	Mootoriüksus või -kann on kulunud	
Seade ei lõika ühtlaselt	Tera on kahjustatud	
Seade töötab ainult siis, kui kasutate selle impulsslülitit	Power module is defective	Pöörduge tarnija poole.

## Garantii

Kõik defektid, mis mõjutavad seadme funktsionaalsust ja mis ilmnevad ühe aasta jooksul pärast ostu sooritamist, parandatakse tasuta remondi või asendamisega, kui seadet on kasutatud ja hooldatud vastavalt juhistele ning seda ei ole mingil viisil kuritarvitatud või väärkasutatud. See ei mõjuta teie seadusest tulenevaid õigusi. Kui seadet nõutakse garantii alusel, siis märkige, kus see osteti, ja lisage ostutõend (nt kvitтинг). Kooskõlas meie toote pideva arendamise poliitikaga jätame endale õiguse muuta toote, pakendi ja dokumentatsiooni tehnilisi andmeid ette teatamata.

## Kõrvaldamine ja keskkond



Seadme väljalülitamisel ei tohi seda kõrvaldada koos muude olmejäätmetega. Selle asemel on teie kohustus visata jäätmed kogumispunkti. Selle reegli mittejärgimine võib olla kooskõlas jäätmete kõrvaldamist käsitlevate kohalduvate eeskirjadega sanaliseeritud. Teie seadmete jäätmete eraldi kogumine ja ringlussevõtt kõrvaldamise ajal aitab säilitada loodusressursse ja tagab selle ringlussevõtu viisil, mis kaitseb inimeste tervist ja keskkonda.

Lisateabe saamiseks selle kohta, kuhu võite oma jäätmed ringlussevõtuks viia, võtke ühendust kohaliku jäämekogumisettevõttega. Tootjad ja importijad ei võta vastutust ringlussevõtu, töötlemise ja ökoloogilise hävitamise eest, kas otse või avaliku süsteemi kaudu.

## LATVISKI

Cienījamais klients,

**Pateicamies, ka iegādājāties šo Hendi ierīci. Pirms ierīces pirmās uzstādīšanas un lietošanas reizes uzmanīgi izlasiet šo lietotāja rokasgrāmatu, īpašu uzmanību pievēršot drošības noteikumiem, kas izklāstīti tālāk.**

## Drošības norādījumi

- Izmantojiet ierīci tikai paredzētajam mērķim, kā aprakstīts šajā rokasgrāmatā.
- Ražotājs neatbild par bojājumiem, kas radušies nepareizas ekspluatācijas un nepareizas lietošanas rezultātā.
-  **NEKĀDĀ GADĪJUMĀ NEIZMANTOJIET BOJĀTU IERĪCI!** Nemēģiniet remontēt ierīci patstāvīgi. Neiegremdējiet ierīces elektriskās daļas ūdenī vai citos šķidrumos. Nekad neturiet ierīci tekošā ūdenī.
- **NEVER USE A DAMAGED APPLIANCE!** Regulāri pārbaudiet, vai elektriskie savienojumi un vads nav bojāti. Ja ierīce ir bojāta, atvienojiet to no elektrotīkla. Lai izvairītos no briesmām vai ievainojumiem, visus remontdarbus drīkst veikt tikai pieredzētais vai kvalificētais speciālists.
- **BRĪDINĀJUMS!** Novietojiet ierīci, droši izvietojiet barošanas vadu, ja nepieciešams, lai izvairītos no nejaūšas vilkšanas, sabojāšanas, saskares ar sildivirsu vai pakļūšanas riska.
- **BRĪDINĀJUMS!** Kamēr spraudnis ir kontaktlīdzdā, ierīce ir pievienota strāvas padevei.
- **BRĪDINĀJUMS!** VIENMĒR izslēdziet ierīci, pirms atvienojat to no elektrotīkla, tīrīšanas, apkopes vai uzglabāšanas.
- Pieslēdziet ierīci elektrības kontaktlīdzdai tikai ar spriegumu un frekvenci, kas norādīta uz ierīces etiķetes.
- Nepieskarieties kontaktdakšas/elektriskajiem savienojumiem.



miem ar slāpām vai mitrām rokām.

- Turiet ierīci un elektrisko aizgriezni/savienojumus atstātus no ūdens un citiem šķidrumiem. Ja ierīce iekrīt ūdenī, nekavējoties atvienojiet strāvas padevi. Nelietojiet ierīci, kamēr to nav pārbaudījis kvalificēts speciālists. Šo norādījumu neievērošana var radīt dzīvībai bīstamus riskus.
- Pievienojiet strāvas avotu viegli pieejamai kontaktligzdai, lai ārkārtas gadījumā varētu nekavējoties atvienot ierīci.
- Pārliedzinieties, ka vads nesaskaras ar asiem vai karstiem priekšmetiem, un neļaujiet tiem aizdegties. Nekad nevelciet strāvas vadu, lai atvienotu to no kontaktligzdas. Tā vietā vienmēr velciet kontaktdakšu.
- Nekādā gadījumā neturiet ierīci aiz vada.
- Nekādā gadījumā nemēģiniet atvērt ierīces korpusu.
- Neievietojiet ierīcē priekšmetus.
- Nekad neatstājiet ierīci bez uzraudzības lietošanas laikā.
- Šo ierīci drīkst izmantot tikai apmācīti darbinieki restorāna virtuvē, ēdnīcās vai bāros utt.
- Šo ierīci nedrīkst izmantot personas ar ierobežotām fiziskām, sensorām vai garīgām spējām, kā arī personas ar nepietiekamu pieredzi un zināšanām.
- Šo ierīci nekādā gadījumā nedrīkst lietot bērni.
- Glabājiet ierīci un tās elektriskos savienojumus bērniem nepieejamā vietā.
- Nekad neizmantojiet ierīces komplektācijā iekļautos vai ražotāja ieteiktos piederumus vai ierīces. Pretējā gadījumā pastāv drošības risks lietotājam un ierīces bojājumi. Izmantojiet tikai oriģinālās daļas un piederumus.
- Neizmantojiet šo ierīci ar ārēju laika slēdzi vai tāvadības sistēmu.
- Nenovietojiet ierīci uz sildāmā priekšmeta (benzīna, elektriskā, ogles plīts utt.).
- Nenosedziet ierīci, ja tā darbojas.
- Nenovietojiet nekādus priekšmetus uz ierīces virsmas.
- Nelietojiet ierīci atklātās liesmas, sprādzienbīstamu vai viegli uzliesmojošu materiālu tuvumā. Vienmēr darbiniet ierīci uz horizontālas, stabilas, tīras, karstumizturīgas un sausas virsmas.
- Ierīce nav piemērota uzstādīšanai vietā, kur varētu izmantot ūdens strūklu.
- Atstājiet vismaz 20 cm lielu vietu ap ierīci, lai nodrošinātu ventilāciju lietošanas laikā.
- **BRĪDINĀJUMS!** Nenobloķējiet ierīces ventilācijas atveres.

## Special safety instructions

- Šī ierīce ir paredzēta komerciālai lietošanai.
- **BRĪDINĀJUMS! VIENMĒR turiet rokas, garus matus un apģērbu** atstatu no kustīgajām daļām.
- Neievietojiet pārāk daudz produktu, lai novērstu pārtikas produktu pārplūšanu.
- **BRĪDINĀJUMS!** Lai samazinātu nopietnu traumu un/vai blendera bojājumu risku, darba laikā neturiet rokas un piederumus tvertnē.
- **BRĪDINĀJUMS! ASMEŅI IR ASI. NENOVIETOT ROKAS!**
- Nedarbiniet ierīci bez veļas, lai novērstu pārkaršanu.
- **PIESARDZĪBA! VIENMĒR** izslēdziet mašīnu un atvienojiet to no elektrotīkla pirms pieskaraties kādai no motora daļām.
- **BRĪDINĀJUMS!** Nemēģiniet apiet drošības bloķētāju. Ierīce ir aprīkota ar drošības bloķētāju, kas neļauj gala lietotājam pieskarties kustīgajām daļām.
- Ja strāvas padeves vads ir bojāts, lai izvairītos no nelaimes gadījumiem, to jānomaina ražotājam, tā servisa pārstāvim

vai kvalificētam speciālistam.

- **BRĪDINĀJUMS!** Šo ierīci nedrīkst uzstādīt vietās, kur tai var piekļūt apmeklētāji.
- Nekādā gadījumā nelietojiet šo ierīci bez ūdens.
- **IZŠLAKSTĪŠANĀS RISKS!** Lēnām iegremdējiet ēdienu ūdenī.
- **BRĪDINĀJUMS!** Nekad nenonēmiem un neatveriet vāku, kamēr ierīce darbojas. Tvaiks var izplūst un izraisīt apdegumus.
- **UZMANĪBU!** Neuzpildiet tīdz MAX līmenim.
- **BRĪDINĀJUMS!** Ierīces lietošanas laikā obligāti turiet trauku.
- **NAV PIEMĒROTA NEPĀRTRAUKTAI LIETOŠANAI!** Nedarbiniet ierīci nepārtraukti, lai nepārkarsētu motoru. Nepārtrauktās darbības laiks nedrīkst pārsniegt 5 minūtes. Darbiniet ierīci vērtreiz pēc tam, kad tā ir atdzisusi.

## Paredzētā lietošana

- Šī ierīce ir paredzēta izmantošanai komerciālos nolūkos, piemēram, restorānu, ēdnīcu, slīmīcu virtuvēs, kā arī tādās komercsaimnieciskos uzņēmumos kā maizes ceptuves, maizītes utt., bet ne nepārtraukti pārtikas lielapjoma gatavošanai.
- Ierīce ir paredzēts ēdienu sajaukšanas un jaukšanas veids. Izmantojot ierīci citos veidos, tā var tikt sabojāta vai gūt miesas bojājumus.
- Ierīces lietošana jebkādiem citiem nolūkiem uzskatāma par ierīces ļaunprātīgu izmantošanu. Lietotājs ir atbildīgs tikai par ierīces neatbilstošu izmantošanu.

## Zemējuma uzstādīšana

Šī ierīce ir klasificēta kā **I aizsardzības klase** un tai jābūt savienotai ar aizsargzemeņu. Zemējums samazina strāvas trieciena risku, nodrošinot strāvas novadīšanas vadu. Šī ierīce ir aprīkota ar strāvas vadu ar zemējuma spraudni vai elektriskajiem savienojumiem ar zemējuma vadu. Savienojumiem jābūt pareizi uzstādītiem un iezemētiem.

## Izstrādājuma galvenās daļas

(1. att. 3. lappusē 3)

1. Caurspīdīgs vāciņš
2. Vāks
3. Spīdējs
4. Krūškurvis
5. Krūze
6. Pļaušanas ierīce
7. Vadības panelis
8. Motora iekārta

**Piezīme:** Ar pelēko krāsu marķētās daļas ir apstiprinātas saskarei ar pārtiku.

**Piezīme:** Šīs rokasgrāmatas saturs attiecas uz visiem uzskaitītajiem vienumiem, ja nav norādīts citādi. Izskats var atšķirties no attēla redzamā.

## Vadības panelis

(2. attēls 4. lappusē 4)

9. Ātruma izvēles pārlēgls
10. Strāvas padeves poga
11. Pulsēšanas poga



## Kēdes shēma

(3. att. 4. lappusē)

12. Aizsardzība pret pārslodzi
13. Mainīgs slēdzis
14. Ieslēgšana/izslēgšana
15. Saudzīgas uzmanības slēdzis
16. Ātruma pārslēgs
17. Impulsa slēdzis
18. Motors
19. Zemējums

## Izvērstā diagramma ar detaļu sarakstu

(4. att. 5. lappusē)

Daļas Nr.	Daļas nosaukums	Daudzums
1	Mazs vāks	1
2	Pārsega komplekts	1
3	Spiedējs	1
4	2,5 l tvertne	1
5	Nažu komplekts	1
6	Blīvgredzens	1
7	Fiksēta plate	1
8	M4*6 skrūve	1
9	Rotors	1
10	2,5 l trauka pamatne	1
11	Korpuss	1
12	Impulsa slēdzis	1
13	Ieslēgšanas/izslēgšanas slēdzis	1
14	Vadības panelis	1
15	Pārslēgs	1
16	Potenciometrs	1
17	Brīdinājuma uzlīme	1
18	Motora aizsardzība pret triecieniem	4
19	95*40 motors	1
20	PCB plate	1
21	Apakšējais vāks	1
22	Plastmasas kājiņa	1
23	Gaisa deflektors	1
24	Gaisa deflektora plāksne	1
25	Barošanas vads	1
26	Aizsardzība pret pārslodzi	1
27	Mikroslēdzis	1
28	Mikroslēdža pamatne	1

## Sagatavošana pirms lietošanas

- Noņemiet visu aizsargiekpakojumu un iesaiņojumu.
  - Pārbaudiet, vai ierīce ir labā stāvoklī un ar visiem piederumiem. Ja piegāde ir nepilnīga vai bojāta, lūdzu, nekavējoties sazinieties ar piegādātāju. Šādā gadījumā nelietojiet ierīci.
  - Pirms lietošanas notīriet papildpiederumus un ierīci (skatiet => Tīrīšana un apkope).
  - Pārļiecinieties, ka ierīce ir pilnīgi sausa.
  - Novietojiet ierīci uz horizontālas, stabilas un karstumizturīgas virsmas, kas ir droša pret ūdens šļakatām.
  - Ja plānojat ierīci turpmāk glabāt, saglabājiet iesaiņojuma materiālus.
  - Saglabājiet lietotāja rokasgrāmatu turpmākām uziņām.
- NEMIET VĒRĀ!** Ražošanas pārpalikumu dēļ ierīce pirmajās lietošanas reizēs var radīt vieglu smaku. Tas ir normāli un nenorāda uz defektiem vai bīstamību. Pārbaudiet, vai ierīce ir labi ventilēta.

## Lietošanas norādījumi

- Vienmēr stāviet ierīces priekšā tā, lai vadības paneli varētu viegli sasniegt.
  - Pārbaudiet, vai motora bloks ir izslēgts, un atvienojiet to no strāvas.
  - Ievietojiet sastāvdaļas trauciņā.
  - Cieši aizveriet vāku.
  - Novietojiet trauku uz motora bloka.
  - Pievienojiet ierīci elektrotīklam.
  - Ieslēdziet motora bloku.
  - PIEZĪME: Vienmēr sāciet darbu ar mazu ātrumu.
  - Motora bloka "elektriskā poga" ļauj ierīcei darboties nepārtraukti ar mainīgu ātruma iestatījumu, ko nosaka "ātruma iestatīšana".
  - Pagrieziet ātruma grozāmo pārslēgu pulksteņrādītāju kustības virzienā, lai palielinātu ātrumu, un pretēji pulksteņrādītāju kustības virzienam, lai samazinātu ātrumu.
  - Motora bloka poga "Pulse-poga" ļauj motoram darboties ar pilnu ātrumu. Motors apstājas, ja tiek atlaista poga.
  - Izslēdziet motoru un pagaidiet, līdz motors pilnībā apstājas, pirms noņemat tvertni.
  - Ja krūka tiek izņemta, motors automātiski izslēdzas.
  - Kad ierīce netiek lietota, atvienojiet to no elektrotīkla.
- BRĪDINĀJUMS!** Nekādā gadījumā nenovietojiet trauku uz ieslēgta motora bloka. Tas sabojās sajūgu motora blokā un traukā. Novietojiet tvertni uz motora bloka tikai tad, ja motors ir izslēgts.

## Tīrīšana un apkope

- **UZMANĪBU!** Pirms uzturēšanas, tīrīšanas un apkopes vienmēr atvienojiet ierīci no elektrotīkla un atziesējiet.
- Tīrīšanai neizmantojiet ūdens strūklu vai tvaika tīrītāju un nespiediet ierīci zem ūdens, jo daļas var kļūt slapjas un var rasties elektriskās strāvas trieciens.
- Ja ierīce netiek uzturēta labā tīrības līmenī, tas var nelabvēlīgi ietekmēt ierīces darbību un izraisīt bīstamu situāciju.
- Ēdiena atliekas regulāri jānotīra un jāizņem no ierīces. Ja ierīce netiek pienācīgi iztīrīta, tā sāpīs tās kalpošanas laiku un lietošanas laikā var izraisīt bīstamu stāvokli.
- **TRAUMU RISKS!** Ievērojiet piesardzību, tīrīšanas laikā darbojoties ar asajiem asmeņiem.

LV



## Tīrīšana

- Notīriet dzesēto ārējo virsmu ar drānu vai sūkli, kas ne daudz samitrināts ar maigu ziepju šķīdumu.
- Higiēnas apsvērumu dēļ ierīce jātīra pirms un pēc lietošanas.
- Izvairieties no ūdens saskares ar elektriskajām sastāvdaļām.
- Nekādā gadījumā neiegremdējiet ierīci ūdenī vai citos šķīdumos.
- Nedrīkst izmantot agresīvus tīrīšanas līdzekļus, abrazīvus sūklus vai tīrīšanas līdzekļus, kas satur hloru. Tīrīšanai neizmantojiet tērauda vilnu, metāla piederumus vai asus vai asus priekšmetus. Neizmantojiet benzīnu vai šķīdinātājus!
- Neviena detaļa nav mazgājama trauku mazgājamajā mašīnā.

## Apkope

- Regulāri pārbaudiet ierīces darbību, lai novērstu nopietnus negadījumus.
- Ja pamanāt, ka ierīce nedarbojas pareizi vai ir radusies problēma, pārtrauciet tās lietošanu, izslēdziet to un sazinieties ar piegādātāju.
- Visus apkopes, uzstādīšanas un labošanas darbus drīkst veikt tikai speciālisti un pilnvaroti speciālisti, vai tos iesaka ražotājs.

## Transportēšana un glabāšana

- Pirms uzglabāšanas vienmēr pārliecinieties, ka ierīce ir atvienota no elektrotīkla un pilnībā atdzisusi.
- Glabājiet ierīci vēsā, tīrā un sausnā vietā.
- Novietojiet uz ierīces smagus priekšmetus, jo tas var to sabojāt.
- Nepārvietojiet ierīci, kamēr tā darbojas. Pārvietojot ierīci, atvienojiet to no elektrotīkla un turiet apakšā.

LT

## Traucējummeklēšana

Ja ierīce nedarbojas pareizi, lūdz, skatiet risinājumu tabulā tālāk. Ja problēmu joprojām neizdodas atrisināt, sazinieties ar pakalpojuma sniedzēju.

Problēmas	Iespējamais iemesls	Iespējamais risinājums
Ierīce nedarbojas	Nav strāvas	Pārbaudiet, vai kontaktdakša ir pievienota strāvas padevei.
	Nazis ir iesprūdis	Nospiediet atiestates pogu motora bloka apakšā.
	Ierīce pārkaršēta	Izņemiet kontaktdakšu no elektrotīkla un ļaujiet ierīcei atdzist
	Burciņa nav novietota uz motora bloka	Ieslēdziet ierīci un novietojiet trauku uz motora bloka un mēģiniet vēlreiz
Ierīce rada nepatīkamu troksni	Motors ir izdilis vai bojāts burciņā	Sazinieties ar piegādātāju.
Ierīce izdala nepatīkamu aromātu	Sadedzināta motora iekārta	

Burciņam ir noplūde vai tas ir citādi bojāts	Nodilusi griešanas ierīce	Sazinieties ar piegādātāju vai nomainiet tvertni ar nomaiņas komplektu 933668.
Ekstrēmās vibrācijas	Nodilusi motora vienība vai trauks	
Ierīce negriežas vienmērīgi	Nazis ir bojāts	
Ierīce darbojas tikai tad, ja tiek izmantots pulsa slēdzis	Bojāts barošanas modulis	Sazinieties ar piegādātāju.

## Garantija

Defektus, kas ietekmē ierīces funkcionalitāti un parādās gada laikā pēc tās iegādes, var novērst, tos salabojot vai nomainot bez maksas, ja ierīce tiek izmantota un uzturēta atbilstoši instrukcijām un nav izmantota nepareizi vai nepareizi. Jūsu likumīgās tiesības netiek ietekmētas. Ja ierīces garantija tiek pieprasīta, norādiet, kur un kad ierīce tika iegādāta, un iekļaujiet pirkuma apliecinājumu (piem., kvīti). Saskaņā ar mūsu pastāvīgas produktu izstrādes politiku mēs paturam tiesības bez brīdinājuma mainīt produktu, iepakojumu un dokumentācijas specifikācijas.

## Likvidēšana un vide



Bojājot ierīci, to nedrīkst izmest kopā ar citiem sadzīves atkritumiem. Tā vietā jūs esat atbildīgs par atbrīvošanos no atkritumiem, nododot tos atkritumu savākšanas punktā. Šī noteikuma neievērošana var tikt sodīta saskaņā ar spēkā esošajiem noteikumiem par atkritumu likvidēšanu. Jūsu atkritumu aprīkojuma atsevišķā savākšana un pārstrāde iznīcināšanas laikā palīdzēs saglabāt dabas resursus un nodrošinās to pārstrādi tādā veidā, kas aizsargā cilvēku veselību un vidi.

Lai iegūtu plašāku informāciju par to, kur jūs varat atnest atkritumus pārstrādei, lūdz, sazinieties ar savu vietējo atkritumu savākšanas uzņēmumu. Ražotājs un importētājs neuzņemas atbildību par pārstrādi, apstrādi un ekoloģisku likvidēšanu ne tieši, ne izmantojot publisku sistēmu.

## LIETUVIŪ

### Gerb. kliente,

**Dēkojame, kad jsiģijote šj „Hendi” prietaisj. Prieš montuodami ir naudodami šj prietaisj pirmj kartj, atidžiai perskaietykite šj naudotojjo vadovj, ypacj atkreipdami dēmesj j toliju pateiktas saugos taisykles.**

## Saugos instrukcijas

- Prietaisj naudokite tik pagal numatyj paskirtj, kaip aprjšyta šjame vadove.
- Gamintojas neatsako už jokijs žalj, atsiradusij dėl netinkamo naudojimo ir netinkamo naudojimo.
- **PAVOJUS! ELEKTROS SMŪGIO PAVOJUS!** Nebandykite patys taisyti prietaiso. Nemerkite prietaiso elektrinių dalių į vandenį ar kitus skysčius. Niekada nelaikykite prietaiso po tekančiu vandeniu.





- **NIEKADA NENAUDOKITE PAŽEISTO PRIETAISO!** Reguliariai tikrinkite elektros jungtis ir laidą, ar nėra pažeidimų. Jeigu prietaisas pažeistas, atjunkite jį nuo maitinimo šaltinio. Visus remonto darbus turi atlikti tik tiekėjas arba kvalifikuotas asmuo, kad būtų išvengta pavojaus ar sužalojimo.
- **ĮSPĖJIMAS!** Pastatydami prietaisą, jei reikia, saugiai veskite maitinimo laidą, kad netyčia nesitrauktumėte, nenukentėtumėte, nesusiliestumėte su kaitinimo paviršiumi arba nekiltų pavojus suklupti.
- **ĮSPĖJIMAS!** Kol kištukas yra lizde, prietaisas yra prijungtas prie maitinimo šaltinio.
- **ĮSPĖJIMAS!** VISADA išjunkite prietaisą prieš atjungdami nuo maitinimo šaltinio, valymo, priežiūros ar laikymo.
- Prietaisąjunkite tik prie elektros lizdo, kurio įtampa ir dažnis nurodyti prietaiso etiketėje.
- Nelieskite kištuko / elektros jungčių šlapiomis arba drėgnomis rankomis.
- Prietaisą ir elektros kištuką / jungtis laikykite atokiai nuo vandens ir kitų skysčių. Jeigu prietaisas patenka į vandenį, nedelsdami ištraukite maitinimo jungtis. Nenaudokite prietaiso, kol jo nepatikrino sertifikuotas technikas. Nesilaikant šių nurodymų kyla pavojus gyvybei.
- Prijunkite maitinimo šaltinį prie lengvai pasiekiamo elektros lizdo, kad avarijos atveju prietaisą būtų galima nedelsiant atjungti.
- Įsitinkite, kad laidas nesiliečia su aštriais ar karštais daiktais ir saugo jį nuo atviros ugnies. Niekada neatraukite maitinimo laido, kad jį ištrauktumėte iš lizdo, visada traukite kištuką.
- Niekada nenešiokite prietaiso už jo laido.
- Niekada nebandykite patys atidaryti prietaiso korpuso.
- Nekiškite daiktų į prietaiso korpusą.
- Niekada nepalikite prietaiso be priežiūros naudojimo metu.
- Šį prietaisą turi naudoti apmokytas personalas restorano virtuvėje, valgykla arba baro personalas ir t. t.
- Šio prietaiso neturėtų naudoti asmenys, turintys fizinio, jutiminių ar protinių gebėjimų, arba asmenys, neturintys patirties ir žinių.
- Šio prietaiso jokiū būdu negalima naudoti vaikams.
- Laikykite prietaisą ir jo elektros jungtis vaikams nepasiekiamoje vietoje.
- Niekada nenaudokite priedų ar kitų papildomų prietaisų, išskyrus tuos, kurie tiekiami su prietaisu arba kuriuos rekomenduoja gamintojas. To nepadarius, naudotojui gali kilti pavojus saugai ir prietaisas gali būti sugadintas. Naudokite tik originalias dalis ir priedus.
- Nenaudokite šio prietaiso išoriniu laikmačiu arba nuotoliniu valdymo sistema.
- Nedėkite prietaiso ant kaitinimo objekto [dujinės, elektrinės, anglies viryklės ir pan.].
- Neuždenkite veikiančio prietaiso.
- Ant prietaiso viršaus nedėkite jokių daiktų.
- Nenaudokite prietaiso šalia atviros liepsnos, sprogių ar degių medžiagų. Prietaisą visada naudokite ant horizontalaus, stabilaus, švaraus, karščiu atsparaus ir sauso paviršiaus.
- Prietaisas netinka montuoti toje vietoje, kurioje galima naudoti vandens srovę.
- Naudojimo metu palikite bent 20 cm plotą aplink prietaisą ventilacijai.
- **ĮSPĖJIMAS!** Visas prietaiso ventilacijos angas laikykite neužkimštas.

## Specialios saugos instrukcijos

- Šis prietaisas skirtas naudoti komerciniams tikslais.
- **ĮSPĖJIMAS! Visada laikykite rankas, ilgus plaukus ir drabužius atokiai nuo judančių dalių.**
- Nekraukite per daug ingredientų, kad išvengtumėte maisto produktų perpildymo.
- **ĮSPĖJIMAS!** Eksploatavimo metu laikykite rankas ir indus iš konteinerio, kad sumažintumėte sunkių sužalojimų ir / arba maišytuvo sugadinimo riziką.
- **ĮSPĖJIMAS! PEILIAI YRA AŠTRŪS. LAIKYKITE RANKAS ATOKIAU!**
- Nenaudokite prietaiso be skalbinių, kad neperkaistumėte.
- **ATSARGIAI! VISADA** išjunkite mašiną ir atjunkite maitinimo šaltinį prieš liesdami bet kokias variklio dalis.
- **ĮSPĖJIMAS!** Nebandykite pralenkti apsauginio blokavimo. Prietaisas turi apsauginį blokatorių, kad galutinis naudotojas nepaliestų judančių dalių.
- Jei pažeistas maitinimo laidas, jį turi pakeisti kvalifikuotas asmuo, jo techninės priežiūros atstovas arba panašios kvalifikacijos asmuo, kad būtų išvengta pavojaus.
- **ĮSPĖJIMAS!** Šis prietaisas negali būti įrengtas ten, kur turi prieigą visuomenė.
- Niekada nenaudokite šio prietaiso be vandens.
- **RIZIKA UŽSIKRĖSTI!** Lėtai panardinkite maistą į vandenį.
- **ĮSPĖJIMAS!** Niekada nenuimkite ir neatidarykite dangčio, kol prietaisas veikia. Garas gali iškėti ir nudeginti.
- **DĖMESIO!** Nepilkite skalbinių virš MAX lygio.
- **ĮSPĖJIMAS!** Naudodami prietaisą, visada laikykite stiklainį.
- **NETINKA NUOLATINIAM NAUDOJIMUI!** Nenaudokite prietaiso nuolat, kad variklis neperkaistų. Nepertraukiamas veikimo laikas neturi viršyti 5 minučių. Po to, kai prietaisas atvesintas, vėl įjunkite prietaisą.

## Numatytoji paskirtis

- Šis prietaisas skirtas naudoti komerciniams tikslams, pavyzdžiui, restoranų, valgyklų, ligoninių ir komercinių įmonių, pvz., kepyklų, skerdyklų ir kt., virtuvėse, bet ne nuolatinei masinei maisto gamybai.
- Prietaisas skirtas maisto maišymui ir maišymui. Bet koks kitoks naudojimas gali sugadinti prietaisą arba sužaloti žmogų.
- Prietaiso naudojimas bet kokiais kitais tikslais laikomas netinkamu prietaiso naudojimui. Naudotojas yra išimtinai atsakingas už netinkamą prietaiso naudojimą.

## Antžeminis montavimas

Šis prietaisas priskiriamas **I apsaugos klasei** ir turi būti prijungtas prie apsauginio įžeminimo. Įžeminimas sumažina elektros šoko riziką, suteikiant elektros srovės išėjimo laidą. Šiame prietaise įrengtas maitinimo laidas su įžeminimo kištuku arba elektros jungtimis su įžeminimo laidu. Jungtys turi būti tinkamai sumontuotos ir įžemintos.

## Pagrindinės produkto dalys

(1 pav., 3 psl.)

1. Skaidrus dangtelis
2. Dangtis
3. Stumtuvas
4. Jar rankena
5. „Jar“



6. Pjovimo įrenginys
7. Valdymo skydelis
8. Variklio blokas

**Pastaba:** Pilkai pažymėtos dalys yra patvirtintos liestis su maistu.

**Pastaba:** Šio vadovo turinys taikomas visiems išvardytiems elementams, nebent nurodyta kitaip. Išvaizda gali skirtis nuo rodomų iliustracijų.

## Valdymo skydelis

(2 pav., 4 psl.)

9. Greičio reguliatorius
10. Maitinimo mygtukas
11. Pulso mygtukas

## Grandinės schema

(3 pav., 4 psl.)

12. Apsauga nuo krovinio
13. Kintamas jungiklis
14. Įjungimas / išjungimas
15. Jautrus jungiklis
16. Greičio rankenėlė
17. Pulso jungiklis
18. Variklis
19. Žemė

## Sprogusi diagrama su dalių sąrašu

(4 pav., 5 psl.)

Dalies Nr.	Dalies pavadinimas	Kiekis
1	Mažas dangtis	1
2	Dangtelio rinkinys	1
3	Stumtuvas	1
4	2,5 l ašočio rinkinys	1
5	Peilių rinkinys	1
6	Sandarinio žiedas	1
7	Fiksuota plokštelė	1
8	M4*6 varžtas	1
9	Rotoriaus	1
10	Bazė 2,5 l	1
11	Kūnas	1
12	Pulso jungiklis	1
13	Įjungimo / išjungimo jungiklis	1
14	Valdymo skydelis	1
15	Rankenėlė	1
16	Potenciometras	1
17	Įspėjamoji etiketė	1
18	Variklio apsauga nuo smūgių	4
19	95*40 variklis	1
20	PCB plokštė	1

21	Apatinis dangtelis	1
22	Plastikinės pėdos	1
23	Oro kreiptuvas	1
24	Oro kreiptuvo plokštelė	1
25	Maitinimo laidas	1
26	Apsauga nuo perkrovimo	1
27	Mikrojungiklis	1
28	Mikrojungiklio pagrindas	1

## Paruošimas prieš naudojimą

- Nuimkite visas apsaugines pakuotes ir įvyniojimą.
- Patikrinkite, ar prietaisas yra geros būklės ir su visais priedais. Jei pristatymas nepilnas arba pažeistas, nedelsdami kreipkitės į tiekėją. Tokiu atveju nenaudokite prietaiso.
- Prieš naudodami išvalykite priedus ir prietaisą (žr. ==> Valymas ir priežiūra).
- Patikrinkite, ar prietaisas visiškai sausas.
- Padėkite prietaisą ant horizontalaus, stabilaus ir karščiui atsparaus paviršiaus, kuris yra saugus nuo vandens pusrslų.
- Jei ketinate laikyti prietaisą ateityje, laikykite pakuotę.
- Laikykite naudotojo vadovą ateičiai.

**PASTABA!** Dėl gamybos liėnų prietaisas gali skleisti lengvą kvapą per pirmuosius kelis naudojimo būdus. Tai yra normalu ir nerodo jokio defekto ar pavojaus. Patikrinkite, ar prietaisas gerai vėdinamas.

## Naudojimo instrukcijos

- Visada stovėkite priešais prietaisą taip, kad valdymo skydelį būtų galima lengvai pasiekti.
  - Patikrinkite, ar variklio blokas išjungtas, ir atjunkite jį nuo elektros tinklo.
  - Sudėkite ingredientus į stiklainį.
  - Tvirtai uždarykite dangtį.
  - Uždėkite stiklainį ant variklio bloko.
  - Įjunkite prietaisą į elektros tinklą.
  - Įjunkite variklio bloką.
  - PASTABA: Visada pradėkite nuo mažo greičio.
  - Variklio bloko „galios mygtukas“ leidžia prietaisui nepertraukiamai veikti kintamu greičiu, nustatytu „greičių pasirinkimo ratuko“ nustatymu.
  - Norėdami padidinti greitį, sukite greičio ratuką pagal laikrodžio rodyklę, o norėdami sumažinti greitį prieš laikrodžio rodyklę.
  - Variklio bloko mygtukas „Pulse“ leidžia varikliui veikti visu greičiu. Atleiskus mygtuką, variklis išsijungia.
  - Prieš išimdami konteinerį išjunkite variklį ir palaukite, kol jis visiškai sustos.
  - Išėmus stiklainį, variklis automatiškai išsijungs.
  - Nenaudojamą prietaisą atjunkite nuo elektros lizdo.
- ĮSPĖJIMAS!** Niekada nedėkite ašočio ant įjungto variklio bloko. Taip bus pažeista variklio bloko ir ašočio sankaba. Talpyklą ant variklio bloko padėkite tik tada, kai variklis yra išjungtas.

## Valymas ir priežiūra

- **DĖMESIO!** Visada atjunkite prietaisą nuo maitinimo šaltinio ir atvėsinkite prieš jį laikydami, valydami ir atlikdami techninę priežiūrą.
- Valydami nenaudokite vandens srovės arba garų valiklio ir nestumkite prietaiso po vandeniu, nes dalys sušlaps ir gali kilti elektros smūgis.
- Jeigu prietaisas nėra laikomas geros švaros būklės, tai gali neigiamai paveikti 0 prietaiso veikimo laiką ir sukelti pavojingą situaciją.
- Maisto likučius reikia reguliariai valyti ir išimti iš prietaiso. Jei prietaisas nebus tinkamai išvalytas, jo naudojimo trukmė bus trumpesnė ir naudojimo metu gali kilti pavojinga būklė.
- **SŪŽEIDIMO PAVOJUS!** Valydami aštrius pjovimo peilius, būkite atsargūs.

## Valymas

- Aušintą išorinį paviršių valykite šluoste arba kempine, šiek tiek sudrėkinta švelniu muilo tirpalu.
- Higienos sumetimais prietaisą reikia valyti prieš ir po naudojimo.
- Saugokite, kad vanduo nepatektų į elektrinius komponentus.
- Niekada nemerkite prietaiso į vandenį ar kitus skysčius.
- Niekada nenaudokite agresyvių valymo priemonių, abrazyvinių kempinių ar valymo priemonių, kurių sudėtyje yra chloro. Valymui nenaudokite plieno vilnos, metalinių indų ar aštrių ar smalių daiktų. Nenaudokite benzino ar tirpiklių!
- Jokių dalių negalima plauti indaplovėje.

## Techninė priežiūra

- Reguliariai tikrinkite prietaiso veikimą, kad išvengtumėte rimtų nelaimingų atsitikimų.
- Jeigu pastebėjote, kad prietaisas veikia netinkamai arba kilo problemų, nustokite jį naudoti, išjunkite prietaisą ir kreipkitės į tiekėją.
- Visus techninės priežiūros, montavimo ir remonto darbus turi atlikti specializuoti ir įgalioti technikai arba rekomenduojama gamintojas.

## Transportavimas ir laikymas

- Prieš saugodami prietaisą visada įsitinkinkite, kad jis buvo atjungtas nuo maitinimo šaltinio ir visiškai atvėsęs.
- Prietaisą laikykite vėsioje, švarioje ir sausoje vietoje.
- Niekada nedėkite ant prietaiso sunkių daiktų, nes jie gali jį sugadinti.
- Nejudinkite prietaiso, kol jis veikia. Judėdami atjunkite prietaisą nuo maitinimo šaltinio ir laikykite jį apačioje.

## Trikčių šalinimas

Jeigu prietaisas veikia netinkamai, žr. toliau pateiktą tirpalo lentelę. Jei vis dar negalite išspręsti problemos, kreipkitės į tiekėją / paslaugų teikėją.

Problemos	Galima priežastis	Galimas sprendimas
Prietaisas neveikia	Nėra galios	Patikrinkite, ar kištukas prijungtas prie maitinimo tinklo.
	Peilis buvo sulaikytas	Paspauskite atstatymo mygtuką variklio bloko apačioje.
	Prietaisas perkaitęs	Ištraukite kištuką iš elektros tinklo ir leiskite prietaisui atvėsti
	Indas nededamas ant variklio bloko	Ijunkite prietaisą ir padėkite stiklainį ant variklio ir bandykite dar kartą
Prietaisas kelia keistą triukšmą	Variklis nusidėvėjęs arba pažeistas indas	Susisiekiate su tiekėju.
Prietaisas skleidžia keistą kvapą	Variklio blokas sudegė	
Indas prateka arba kitaip yra pažeistas	Susidėvėjęs pjovimo blokas	Kreipkitės į tiekėją arba pakeiskite stiklainį pakaitiniu rinkiniu 933668.
Ekstremalios vibracijos	Susidėvėjęs variklio blokas arba indas	
Prietaisas nesupjaustomas tolygiai	Peilis yra pažeistas	
Prietaisas veikia tik tada, kai naudojamas impulsinis jungiklis	Galios modulis sugedęs	Susisiekiate su tiekėju.

## Garantija

Bet koks defektas, turintis įtakos prietaiso veikimui po vienerių metų nuo jo įsigijimo, bus pašalintas nemokamai jį pataisant arba pakeičiant, jeigu prietaisas buvo naudojamas ir prižiūrimas pagal instrukcijas ir juo nebuvo piktnaudžiaujama arba juo nebuvo piktnaudžiaujama. Jūsų įstatyminėms teisėms tai netaikoma. Jei prietaiso garantinė vertė yra ribota, nurodykite, kur ir kada jis buvo įsigytas, ir pateikite pirkimo įrodymą (pvz., čekį).

Laikydami savo nuolatinio gaminių kūrimo politikos, pasiliekaime teisę keisti gaminio, pakuotės ir dokumentacijos specifikacijas be išankstinio įspėjimo.

## Pašalinimas ir aplinka

Deaktyvuojant prietaisą, jo negalima išmesti kartu su kitomis buitinėmis atliekomis. Vietoje to, jūs atsakote už tai, kad jūsų atliekų tvarkymo įranga būtų atiduota specialiai tam skirtam su-



rinkimo punktu. Šios taisyklės nesilaikymas gali būti nubaus- tas pagal atliekų šalinimo taisyklės. Atskiras jūsų atliekų įrangos surinkimas ir perdėrimas atliekų šalinimo metu pa- dės tausoti gamtos išteklius ir užtikrins, kad ji būtų perdėrba- ma taip, kad būtų apsaugota žmonių sveikata ir aplinka. Norėdami gauti daugiau informacijos apie tai, kur galite ati- duoti atliekas perdėrbi, susisiekię su vietine atliekų surinki- mo įmone. Gamintojas ir importuotojas neprisiima atsakomy- bės už perdėrimą, apdorojimą ir ekologinį šalinimą tiesiogiai ar per viešąją sistemą.

## PORTUGUÊS

Caro Cliente,

**Obrigado por adquirir este aparelho Hendi. Leia atentamente este manual do utilizador, prestando especial atenção aos regulamentos de segurança descritos abaixo, antes de instalar e utilizar este aparelho pela primeira vez.**

### Instruções de segurança

- Utilize o aparelho apenas para a finalidade para a qual foi concebido, conforme descrito neste manual.
- O fabricante não é responsável por quaisquer danos causados por um funcionamento incorreto e utilização incorreta.
-  **PERIGO! RISCO DE CHOQUE ELÉTRICO!** Não tente reparar o aparelho sozinho. Não mergulhe as peças elétricas do aparelho em água ou outros líquidos. Nunca segure o aparelho sob água corrente.
- **NUNCA UTILIZE UM APARELHO DANIFICADO!** Verifique regularmente as ligações elétricas e o cabo quanto a danos. Quando estiver danificado, desligue o aparelho da fonte de alimentação. Quaisquer reparações só devem ser realizadas por um fornecedor ou pessoa qualificada para evitar perigos ou ferimentos.
- **AVISO!** Quando posicionar o aparelho, encaminhe o cabo de alimentação em segurança, se necessário, para evitar puxar acidentalmente, danificar-se, entrar em contacto com a superfície de aquecimento ou causar um perigo de tropeçar.
- **AVISO!** Desde que a ficha esteja na tomada, o aparelho está ligado à fonte de alimentação.
- **AVISO!** Desligue SEMPRE o aparelho antes de o desligar da fonte de alimentação, limpeza, manutenção ou armazenamento.
- Ligue o aparelho apenas a uma tomada elétrica com a tensão e frequência mencionadas na etiqueta do aparelho.
- Não toque na ficha/ligações elétricas com as mãos molhadas ou húmidas.
- Mantenha o aparelho e a ficha/ligações elétricas afastados de água e outros líquidos. Se o aparelho cair na água, retire imediatamente as ligações da fonte de alimentação. Não utilize o aparelho até que tenha sido verificado por um técnico certificado. O incumprimento destas instruções irá causar riscos de vida.
- Ligue a fonte de alimentação a uma tomada elétrica de fácil acesso para que possa desligar o aparelho imediatamente em caso de emergência.
- Certifique-se de que o cabo não entra em contacto com objetos afiados ou quentes e mantenha-o afastado de fogo aberto. Nunca puxe o cabo de alimentação para o desligar da tomada; em vez disso, puxe sempre pela ficha.

- Nunca transporte o aparelho pelo cabo.
- Nunca tente abrir a estrutura do aparelho sozinho.
- Não insira objetos na caixa do aparelho.
- Nunca deixe o aparelho sem vigilância durante a utilização.
- Este aparelho deve ser operado por pessoal qualificado na cozinha do restaurante, cantinas ou pessoal do bar, etc.
- Este aparelho não deve ser operado por pessoas com capacidades físicas, sensoriais ou mentais reduzidas ou por pessoas que não tenham experiência e conhecimento.
- Este aparelho não deve, em circunstância alguma, ser utilizado por crianças.
- Mantenha o aparelho e as suas ligações eléctricas fora do alcance das crianças.
- Nunca utilize acessórios ou quaisquer outros dispositivos além dos fornecidos com o aparelho ou recomendados pelo fabricante. Se não o fizer, pode representar um risco de segurança para o utilizador e pode danificar o aparelho. Utilize apenas peças e acessórios originais.
- Não utilize este aparelho através de um temporizador externo ou de um sistema de controlo remoto.
- Não coloque o aparelho sobre um objecto de aquecimento (gasolina, electricidade, fogueira a carvão, etc.).
- Não tape o aparelho em funcionamento.
- Não coloque quaisquer objetos sobre o aparelho.
- Não utilize o aparelho perto de chamas abertas, materiais explosivos ou inflamáveis. Utilize sempre o aparelho numa superfície horizontal, estável, limpa, resistente ao calor e seca.
- O aparelho não é adequado para instalação numa área onde possa ser utilizado um jacto de água.
- Deixe um espaço de pelo menos 20 cm em redor do aparelho para ventilação durante a utilização.
- **AVISO!** Mantenha todas as aberturas de ventilação do aparelho livres de obstruções.

### Instruções especiais de segurança

- Este aparelho destina-se a utilização comercial.
- **AVISO!** Mantenha SEMPRE as mãos, o cabelo comprido e a roupa afastados das peças móveis.
- Não carregue demasiados ingredientes para evitar o transbordo dos produtos alimentares.
- **AVISO!** Durante o funcionamento, mantenha as mãos e os utensílios fora do recipiente para reduzir o risco de ferimentos graves e/ou danos na liquidificadora.
- **AVISO!** AS LÂMINAS SÃO AFIADAS. MANTENHA AS MÃOS AFASTADAS!
- Não utilize o aparelho sem carga para evitar sobreaquecimento.
- **CUIDADO!** Desligue SEMPRE a máquina e desligue a fonte de alimentação antes de tocar em quaisquer peças motorizadas.
- **AVISO!** Não tente contornar o bloqueio de segurança. O aparelho está equipado com um bloqueio de segurança para evitar que o utilizador final toque nas peças móveis.
- Se o cabo de alimentação estiver danificado, tem de ser substituído pelo fabricante, pelo seu agente de assistência técnica ou por pessoas igualmente qualificadas para evitar perigos.
- **AVISO!** Este aparelho não deve ser instalado onde o público tenha acesso.
- Nunca utilize este aparelho sem água.



- **RISCO DE SALPICOS!** Mergulhe lentamente os alimentos na água.
- **AVISO!** Nunca retire ou abra a tampa enquanto o aparelho estiver a funcionar. O vapor pode sair e causar queimaduras.
- **ATENÇÃO!** Não encha a carga acima do nível MAX.
- **AVISO!** Segure sempre no frasco quando utilizar o aparelho.
- **NÃO ADEQUADO PARA UTILIZAÇÃO CONTÍNUA!** Não utilize o aparelho continuamente para evitar o sobreaquecimento do motor. O tempo de funcionamento contínuo não deve exceder 5 minutos. Volte a utilizar o aparelho depois de arrefecer.

### Utilização prevista

- Este aparelho destina-se a ser utilizado para aplicações comerciais, por exemplo, em cozinhas de restaurantes, cantinas, hospitais e em empresas comerciais, como padarias, talhos, etc., mas não para a produção em massa contínua de alimentos.
- O aparelho foi concebido para misturar e misturar alimentos. Qualquer outra utilização pode provocar danos no aparelho ou lesões pessoais.
- A utilização do aparelho para qualquer outro fim deve ser considerada como uma utilização indevida do dispositivo. O utilizador será o único responsável pela utilização inadequada do dispositivo.

### Instalação de ligação à terra

Este aparelho está classificado como sendo de **protecção de classe I** e tem de estar ligado a uma ligação à terra de protecção. A ligação à terra reduz o risco de choque eléctrico ao fornecer um fio de escape para a corrente eléctrica.

Este aparelho está equipado com um cabo de alimentação com ficha de ligação à terra ou ligações eléctricas com fio de ligação à terra. As conexões devem estar devidamente instaladas e aterradas.

### Principais partes do produto

(Fig. 1 na página 3)

1. Tampa transparente
2. Tampa
3. Empurrador
4. Pega do frasco
5. Frasco
6. Unidade de corte
7. Painel de controlo
8. Unidade do motor

**Nota:** As peças marcadas a cinzento são aprovadas para contacto com alimentos.

**Observação:** O conteúdo deste manual aplica-se a todos os itens listados, salvo especificação em contrário. A aparência pode variar das ilustrações mostradas.

### Painel de controlo

(Fig. 2 na página 4)

9. Marcador de velocidade
10. Botão de alimentação
11. Botão de impulso

### Diagrama do circuito

(Fig. 3 na página 4)

12. Protecção contra sobrecarga
13. Interruptor variável
14. Ligar/Desligar
15. Interruptor sensível
16. Botão de velocidade
17. Interruptor de pulso
18. Motor
19. Terra

### Diagrama explodido com lista de peças

(Fig. 4 na página 5)

N.º de peça	Nome da peça	Quantidade
1	Tampa pequena	1
2	Conjunto de coberturas	1
3	Empurrador	1
4	Conjunto de frascos de 2,5 l	1
5	Conjunto de facas	1
6	Anel de vedação	1
7	Placa fixa	1
8	Parafuso M4*6	1
9	Rotor	1
10	Base do frasco de 2,5 l	1
11	Corpo	1
12	Interruptor de pulso	1
13	Interruptor Ligar/Desligar	1
14	Painel de controlo	1
15	Botão	1
16	Potenciómetro	1
17	Etiqueta de aviso	1
18	Protecção contra choques para o motor	4
19	Motor 95*40	1
20	Placa PCB	1
21	Tampa inferior	1
22	Pés de plástico	1
23	Deflector de ar	1
24	Placa do defletor de ar	1
25	Cabo de alimentação	1
26	Protecção contra sobrecarga	1
27	Microinterruptor	1
28	Base do microinterruptor	1



## Preparação antes da utilização

- Remova todas as embalagens e invólucros de proteção.
  - Verifique se o dispositivo está em boas condições e com todos os acessórios. Em caso de entrega incompleta ou danificada, contacte imediatamente o fornecedor. Neste caso, não utilize o dispositivo.
  - Limpe os acessórios e o aparelho antes da utilização (Consulte ==> Limpeza e manutenção).
  - Certifique-se de que o aparelho está completamente seco.
  - Coloque o aparelho numa superfície horizontal, estável e resistente ao calor, segura contra salpicos de água.
  - Guarde a embalagem se pretender armazenar o seu aparelho no futuro.
  - Guarde o manual do utilizador para referência futura.
- NOTA!** Devido a resíduos de fabrico, o aparelho pode emitir um odor ligeiro durante as primeiras utilizações. Isto é normal e não indica qualquer defeito ou perigo. Certifique-se de que o aparelho está bem ventilado.

## Instruções de funcionamento

- Coloque-se sempre à frente do aparelho de forma a que o painel de comandos possa ser facilmente acedido.
- Verifique se a unidade do motor está desligada e desligue-a da tomada.
- Coloque os ingredientes no frasco.
- Feche bem a tampa.
- Coloque o frasco na unidade do motor.
- Ligue o aparelho à corrente eléctrica.
- Ligue a unidade do motor.
- **NOTA:** Comece sempre a baixa velocidade.
- O "botão de alimentação" na unidade do motor permite que o aparelho funcione continuamente à velocidade variável determinada no "botão de velocidade".
- Rode o botão rotativo para a direita para aumentar a velocidade e para a esquerda para diminuir a velocidade.
- O "botão de impulso" na unidade do motor permite que o motor funcione à velocidade máxima. O motor para se o botão for libertado.
- Desligue o motor e aguarde até que o motor pare completamente antes de remover o recipiente.
- O motor desliga-se automaticamente se o frasco for removido.
- Desligue o aparelho da tomada quando não estiver a ser utilizado.

**AVISO!** Nunca coloque o frasco numa unidade de motor ligada. Isto danificará a embraiagem na unidade do motor e no frasco. Coloque o recipiente na unidade do motor apenas se o motor estiver desligado.

## Limpeza e manutenção

- **ATENÇÃO!** Desligue sempre o aparelho da fonte de alimentação e arrefeça antes de armazenar, limpar e fazer a manutenção.
- Não utilize jacto de água ou produto de limpeza a vapor para limpar e não empurre o aparelho debaixo de água, pois as peças podem ficar molhadas e provocar choques eléctricos.
- Se o aparelho não for mantido em bom estado de limpeza, tal pode afectar adversamente a vida útil do aparelho e resultar numa situação perigosa.
- Os resíduos de alimentos devem ser limpos regularmente e removidos do aparelho. Se o aparelho não for limpo correctamente, reduzirá a sua vida útil e poderá resultar em

- condições perigosas durante a utilização.
- **PERIGO DE LESÃO!** Deve ter-se cuidado ao manusear as lâminas de corte afiadas durante a limpeza.

## Limpeza

- Limpe a superfície exterior arrefecida com um pano ou esponja ligeiramente humedecida com uma solução de sabão suave.
- Por motivos de higiene, o aparelho deve ser limpo antes e depois da utilização.
- Evite que a água entre em contacto com os componentes eléctricos.
- Nunca mergulhe o aparelho em água ou outros líquidos.
- Nunca utilize agentes de limpeza agressivos, esponjas abrasivas ou agentes de limpeza que contenham cloro. Não utilize palha-de-aço, utensílios metálicos ou quaisquer objetos afiados ou pontiagudos para limpar. Não utilize gasolina ou solventes!
- Nenhuma peça pode ser lavada na máquina de lavar loiça.

## Manutenção

- Verifique regularmente o funcionamento do aparelho para evitar acidentes graves.
- Se verificar que o aparelho não está a funcionar correctamente ou que existe um problema, pare de o utilizar, desligue-o e contacte o fornecedor.
- Todos os trabalhos de manutenção, instalação e reparação devem ser realizados por técnicos especializados e autorizados, ou recomendados pelo fabricante.

## Transporte e armazenamento

- Antes de armazenar, certifique-se sempre de que o aparelho foi desligado da fonte de alimentação e arrefecido completamente.
- Guarde o aparelho num local fresco, limpo e seco.
- Nunca coloque objectos pesados sobre o aparelho, pois isso pode danificá-lo.
- Não desloque o aparelho enquanto estiver em funcionamento. Desligue o aparelho da fonte de alimentação quando o deslocar e mantenha-o na parte inferior.

## Resolução de problemas

Se o aparelho não funcionar correctamente, verifique a solução na tabela abaixo. Se continuar a não conseguir resolver o problema, contacte o fornecedor/prestador de serviços.

Problemas	Causa possível	Solução possível
O aparelho não funciona	Sem energia	Verifique se a ficha está ligada à corrente eléctrica.
	A faca está encravada	Prima o botão de reposição na parte inferior da unidade do motor.
	Aparelho sobreaquecido	Retire a ficha da tomada e deixe o aparelho arrefecer
	O frasco não está colocado na unidade do motor	Mude o aparelho e coloque o frasco na unidade do motor e tente novamente



O aparelho faz um ruído estranho	Motor gasto ou frasco danificado	Contacte o fornecedor.
O aparelho emite um cheiro estranho	Unidade do motor queimada	
O frasco apresenta fugas ou está danificado	Unidade de corte desgastada	Contacte o fornecedor ou substitua o frasco com o conjunto de substituição 933668.
Vibrações extremas	Unidade do motor ou frasco gastos	
O aparelho não corta uniformemente	A faca está danificada	
O aparelho só funciona quando o interruptor de impulsos é utilizado	O módulo de potência está avariado	Contacte o fornecedor.

## Garantia

Qualquer defeito que afete a funcionalidade do aparelho que se torne aparente no prazo de um ano após a compra será reparado através de reparação ou substituição gratuita, desde que o aparelho tenha sido utilizado e mantido de acordo com as instruções e não tenha sido utilizado de forma abusiva ou indevida. Os seus direitos legais não são afetados. Se o aparelho for reclamado ao abrigo da garantia, indique onde e quando foi comprado e inclua um comprovativo de compra (por exemplo, recibo).

De acordo com a nossa política de desenvolvimento contínuo de produtos, reservamo-nos o direito de alterar as especificações do produto, embalagem e documentação sem aviso prévio.

## Eliminação e ambiente



Ao desativar o aparelho, o produto não deve ser eliminado juntamente com outros resíduos domésticos. Em vez disso, é da sua responsabilidade eliminar os seus resíduos de equipamento entregando-os num ponto de recolha designado.

O incumprimento desta regra pode ser penalizado de acordo com os regulamentos aplicáveis sobre eliminação de resíduos. A recolha e reciclagem separadas dos seus equipamentos residuais no momento da eliminação ajudarão a conservar os recursos naturais e a garantir que são reciclados de forma a proteger a saúde humana e o ambiente.

Para mais informações sobre onde pode depositar os seus resíduos para reciclagem, contacte a sua empresa local de recolha de resíduos. Os fabricantes e importadores não assumem a responsabilidade pela reciclagem, tratamento e eliminação ecológica, quer diretamente quer através de um sistema público.

## Estimado cliente:

Gracias por comprar este electrodoméstico **Hendi**. Lea atentamente este manual del usuario, prestando especial atención a las normativas de seguridad descritas a continuación, antes de instalar y utilizar este aparato por primera vez.

## Instrucciones de seguridad

- Utilice el aparato únicamente para el fin para el que fue diseñado, tal como se describe en este manual.
- El fabricante no se hace responsable de ningún daño causado por un funcionamiento incorrecto y un uso inadecuado.
-  ¡PELIGRO! ¡RIESGO DE DESCARGA ELÉCTRICA! No intente reparar el aparato usted mismo. No sumerja las piezas eléctricas del aparato en agua u otros líquidos. Nunca sostenga el aparato bajo el agua corriente.
- ¡NUNCA UTILICE UN APARATO DAÑADO! Compruebe regularmente si hay daños en las conexiones eléctricas y el cable. Si está dañado, desconecte el aparato de la fuente de alimentación. Las reparaciones solo deben ser realizadas por un proveedor o persona cualificada para evitar peligros o lesiones.
- ¡ADVERTENCIA! Al colocar el aparato, coloque el cable de alimentación de forma segura si es necesario para evitar tirones accidentales, daños, contacto con la superficie térmica o riesgo de tropiezo.
- ¡ADVERTENCIA! Mientras el enchufe esté en la toma de corriente, el aparato estará conectado a la fuente de alimentación.
- ¡ADVERTENCIA! Apague SIEMPRE el aparato antes de desconectarlo de la fuente de alimentación, de la limpieza, del mantenimiento o del almacenamiento.
- Conecte el aparato únicamente a una toma de corriente con la tensión y frecuencia mencionadas en la etiqueta del aparato.
- No toque el enchufe/las conexiones eléctricas con las manos húmedas o mojadas.
- Mantenga el aparato y el enchufe/las conexiones eléctricas alejados del agua y otros líquidos. Si el aparato cae al agua, retire inmediatamente las conexiones de la fuente de alimentación. No utilice el aparato hasta que un técnico certificado lo haya comprobado. Si no se siguen estas instrucciones, se producirán riesgos potencialmente mortales.
- Conecte la fuente de alimentación a una toma de corriente de fácil acceso para poder desconectar el aparato inmediatamente en caso de emergencia.
- Asegúrese de que el cable no entre en contacto con objetos afilados o calientes y manténgalo alejado del fuego abierto. Nunca tire del cable de alimentación para desenchufarlo de la toma; tire siempre del enchufe en su lugar.
- Nunca lleve el aparato con el cable.
- Nunca intente abrir la carcasa del aparato usted mismo.
- No introduzca objetos en la carcasa del aparato.
- Nunca deje el aparato sin supervisión durante su uso.
- Este aparato debe ser utilizado por personal formado en la cocina del restaurante, comedores o personal del bar, etc.
- Este aparato no debe ser utilizado por personas con capacidades físicas, sensoriales o mentales reducidas, ni por personas que carezcan de experiencia y conocimientos.
- Este aparato no debe ser utilizado por niños bajo ninguna



circunstancia.

- Mantenga el aparato y sus conexiones eléctricas fuera del alcance de los niños.
- Nunca utilice accesorios ni dispositivos adicionales que no sean los suministrados con el aparato o recomendados por el fabricante. De lo contrario, podría suponer un riesgo para la seguridad del usuario y dañar el aparato. Utilice únicamente piezas y accesorios originales.
- No utilice este aparato mediante un temporizador externo o un sistema de control remoto.
- No coloque el aparato sobre un objeto calefactor (gasolina, electricidad, cocina de carbón, etc.).
- No cubra el aparato en funcionamiento.
- No coloque ningún objeto encima del aparato.
- No utilice el aparato cerca de llamas abiertas, materiales explosivos o inflamables. Utilice siempre el aparato sobre una superficie horizontal, estable, limpia, resistente al calor y seca.
- El aparato no es adecuado para su instalación en zonas en las que se pueda utilizar un chorro de agua.
- Deje un espacio de al menos 20 cm alrededor del aparato para que se ventile durante el uso.
- **¡ADVERTENCIA!** Mantenga todas las aberturas de ventilación del aparato libres de obstrucciones.

## Instrucciones especiales de seguridad

- Este aparato está diseñado para uso comercial.
- **¡ADVERTENCIA!** Mantenga SIEMPRE las manos, el cabello largo y la ropa lejos de las partes móviles.
- No cargue demasiados ingredientes para evitar el desbordamiento de los productos alimenticios.
- **¡ADVERTENCIA!** Durante el funcionamiento, mantenga las manos y los utensilios fuera del recipiente para reducir el riesgo de lesiones personales graves y/o daños a la batidora.
- **¡ADVERTENCIA!** LAS CUCHILLAS ESTÁN AFILADAS. **¡MANTENGA LAS MANOS ALEJADAS!**
- No utilice el aparato sin carga para evitar el sobrecalentamiento.
- **¡PRECAUCIÓN!** Apague SIEMPRE la máquina y desconecte la fuente de alimentación antes de tocar cualquier pieza del motor.
- **¡ADVERTENCIA!** No intente omitir el enclavamiento de seguridad. El aparato está equipado con un bloqueo de seguridad para evitar que el usuario final toque las piezas móviles.
- Si el cable de alimentación está dañado, debe ser reemplazado por el fabricante, su agente de servicio o personas igualmente calificadas para evitar riesgos.
- **¡ADVERTENCIA!** Este aparato no debe instalarse donde el público tenga acceso.
- No utilice nunca este aparato sin agua.
- **¡RIESGO DE SALPICADURAS!** Sumerja lentamente los alimentos en el agua.
- **¡ADVERTENCIA!** Nunca retire ni abra la tapa mientras el aparato esté en funcionamiento. El vapor puede salir y causar quemaduras.
- **¡ATENCIÓN!** No llene la carga por encima del nivel MAX.
- **¡ADVERTENCIA!** Sujete siempre el frasco cuando utilice el aparato.
- **NO APTO PARA USO CONTINUO.** No utilice el aparato continuamente para evitar el sobrecalentamiento del motor. El

tiempo de funcionamiento continuo no debe superar los 5 minutos. Vuelva a poner en funcionamiento el aparato una vez que se haya enfriado.

## Uso previsto

- Este aparato está diseñado para su uso en aplicaciones comerciales, por ejemplo, en cocinas de restaurantes, cafeterías, hospitales y empresas comerciales como panaderías, butcherías, etc., pero no para la producción masiva continua de alimentos.
- El aparato está diseñado para mezclar y mezclar alimentos. Cualquier otro uso puede provocar daños en el aparato o lesiones personales.
- El uso del aparato para cualquier otro fin se considerará un uso indebido del dispositivo. El usuario será el único responsable del uso indebido del dispositivo.

## Instalación de conexión a tierra

Este aparato está clasificado como **protección de clase I** y debe conectarse a una toma de tierra protectora. La conexión a tierra reduce el riesgo de descarga eléctrica al proporcionar un cable de escape para la corriente eléctrica.

Este aparato está equipado con un cable de alimentación con enchufe de conexión a tierra o conexiones eléctricas con cable de conexión a tierra. Las conexiones deben estar correctamente instaladas y conectadas a tierra.

## Partes principales del producto

Fig. 1 en la página 3)

1. Tapón transparente
2. Tapa
3. Empujador
4. Mango de la jarra
5. Jarra
6. Unidad de corte
7. Panel de control.
8. Unidad del motor

**Nota:** Las piezas marcadas en gris están aprobadas para el contacto con alimentos.

**Observación:** El contenido de este manual se aplica a todos los elementos enumerados a menos que se especifique lo contrario. El aspecto puede variar con respecto a las ilustraciones mostradas.

## Panel de control

(Fig. 2 en la página 4)

9. Marcación rápida
10. Botón de encendido
11. Pulsador

## Diagrama de circuito

(Fig. 3 en la página 4)

12. Protección contra sobrecarga
13. Interruptor variable
14. Encendido/apagado
15. Interruptor sensible
16. Mando de velocidad
17. Interruptor de pulso
18. Motor
19. Tierra



## Diagrama detallado con lista de piezas

(Fig. 4 en la página 5)

N.º de pieza	Nombre de la pieza	Cantidad
1	Tapa pequeña	1
2	Juego de cubiertas	1
3	Empujador	1
4	Juego de tarros de 2,5 l	1
5	Juego de cuchillas	1
6	Anillo de sellado	1
7	Placa fija	1
8	Tornillo M4*6	1
9	Rotor	1
10	Base del contenedor de 2,5 l	1
11	Cuerpo	1
12	Interruptor de pulso	1
13	Interruptor de encendido/apagado	1
14	Panel de control	1
15	Perilla	1
16	Potenciómetro	1
17	Etiqueta de advertencia	1
18	Protección contra golpes para el motor	4
19	Motor 95*40	1
20	Placa PCB	1
21	Cubierta inferior	1
22	Pies de plástico	1
23	Deflector de aire	1
24	Placa del deflector de aire	1
25	Cable de alimentación	1
26	Protección contra sobrecarga	1
27	Microinterruptor	1
28	Base del microinterruptor	1

### Preparación antes del uso

- Retire todo el embalaje protector y la envoltura.
- Compruebe que el dispositivo está en buenas condiciones y con todos los accesorios. En caso de entrega incompleta o dañada, póngase en contacto con el proveedor inmediatamente. En este caso, no utilice el dispositivo.
- Limpie los accesorios y el aparato antes de utilizarlos (consulte ==> Limpieza y mantenimiento).
- Asegúrese de que el aparato esté completamente seco.
- Coloque el aparato sobre una superficie horizontal, estable y resistente al calor que sea segura contra salpicaduras de agua.
- Conserve el embalaje si desea guardar su electrodoméstico en el futuro.

- Guarde el manual del usuario para futuras consultas.
- ¡NOTA! Debido a los residuos de fabricación, el aparato puede emitir un ligero olor durante los primeros usos. Esto es normal y no indica ningún defecto o peligro. Asegúrese de que el aparato esté bien ventilado.

### Instrucciones de funcionamiento

- Párese siempre frente al aparato de forma que se pueda acceder fácilmente al panel de control.
  - Compruebe si la unidad del motor está apagada y desenchúfela.
  - Coloque los ingredientes en el frasco.
  - Cierre la tapa firmemente.
  - Coloque el frasco en la unidad del motor.
  - Enchufe el aparato a la red eléctrica.
  - Encienda la unidad del motor.
  - NOTA: Empiece siempre a baja velocidad.
  - El "botón de encendido" de la unidad del motor permite que el aparato funcione continuamente a la velocidad variable determinada en el "marcador de velocidad".
  - Gire el dial de velocidad en sentido horario para aumentar la velocidad y en sentido antihorario para disminuir la velocidad.
  - El "pulsador" de la unidad del motor permite que el motor funcione a velocidad máxima. El motor se detiene si se suelta el botón.
  - Apague el motor y espere hasta que el motor se detenga por completo antes de retirar el recipiente.
  - El motor se apagará automáticamente si se retira el frasco.
  - Desenchufe el aparato de la toma cuando no esté en uso.
- ¡ADVERTENCIA!** Nunca coloque el frasco en una unidad de motor encendida. Esto dañará el embrague de la unidad del motor y del frasco. Coloque el recipiente en la unidad del motor solo si el motor está apagado.

### Limpieza y mantenimiento

- **¡ATENCIÓN!** Desconecte siempre el aparato de la fuente de alimentación y enfríelo antes de guardarlo, limpiarlo y realizar tareas de mantenimiento.
- No utilice chorros de agua ni limpiadores de vapor para la limpieza y no empuje el aparato bajo el agua, ya que las piezas se mojarán y podrían producirse descargas eléctricas.
- Si el aparato no se mantiene en buen estado de limpieza, esto puede afectar negativamente a la vida útil del aparato y provocar una situación peligrosa.
- Los residuos de alimentos deben limpiarse y eliminarse regularmente del aparato. Si el aparato no se limpia correctamente, reducirá su vida útil y puede resultar en una condición peligrosa durante su uso.
- **¡PELIGRO DE LESIONES!** Se debe tener cuidado al manipular las cuchillas cortantes afiladas durante la limpieza.

#### Limpieza

- Limpie la superficie exterior enfriada con un paño o esponja ligeramente humedecido con una solución de jabón suave.
- Por razones de higiene, el aparato debe limpiarse antes y después de su uso.
- Evite que el agua entre en contacto con los componentes eléctricos.
- Nunca sumerja el aparato en agua u otros líquidos.
- Nunca utilice productos de limpieza agresivos, esponjas abrasivas ni productos de limpieza que contengan cloro. No utilice lana de acero, utensilios metálicos ni objetos afilados o pun-

ES



tiagudos para la limpieza. ¡No utilice gasolina ni disolventes!

- No hay piezas aptas para lavavajillas.

### Mantenimiento

- Compruebe periódicamente el funcionamiento del aparato para evitar accidentes graves.
- Si ve que el aparato no funciona correctamente o que hay un problema, deje de usarlo, apáguelo y póngase en contacto con el proveedor.
- Todos los trabajos de mantenimiento, instalación y reparación deben ser realizados por técnicos especializados y autorizados, o recomendados por el fabricante.

### Transporte y almacenamiento

- Antes de guardarlo, asegúrese siempre de que el aparato se ha desconectado de la fuente de alimentación y se ha enfriado por completo.
- Guarde el aparato en un lugar fresco, limpio y seco.
- Nunca coloque objetos pesados sobre el aparato, ya que podría dañarlo.
- No mueva el aparato mientras esté en funcionamiento. Desconecte el aparato de la fuente de alimentación cuando se mueva y manténgalo en la parte inferior.

### Resolución de problemas

Si el aparato no funciona correctamente, compruebe la solución en la tabla siguiente. Si sigue sin poder resolver el problema, póngase en contacto con el proveedor/proveedor de servicios.

Problemas	Causa posible	Posible solución
El aparato no funciona	Sin alimentación	Compruebe si el enchufe está conectado a la red eléctrica.
	La cuchilla se ha atascado	Pulse el botón de reinicio en la parte inferior de la unidad del motor.
	Electrodomésticos sobrecalentados	Retire el enchufe de la red eléctrica y deje que el aparato se enfríe
	El frasco no está colocado en la unidad del motor	Encienda el aparato de y coloque el frasco en la unidad del motor e inténtelo de nuevo
El aparato hace un ruido extraño	Motor desgastado o contenedor dañado	Póngase en contacto con el proveedor.
El aparato emite un olor extraño	Unidad de motor quemada	

La jarra tiene fugas o está dañada de otro modo	Unidad de corte desgastada	Póngase en contacto con el proveedor o sustituya el frasco por el juego de repuesto 933668.
Vibraciones extremas	Unidad del motor o frasco desgastados	
El aparato no corta uniformemente	La cuchilla está dañada	
El aparato solo funciona cuando se utiliza el interruptor de pulso	El módulo de alimentación está defectuoso	Póngase en contacto con el proveedor.

### Garantía

Cualquier defecto que afecte a la funcionalidad del aparato que se haga evidente en el plazo de un año desde la compra se reparará o sustituirá gratuitamente siempre que el aparato se haya utilizado y mantenido de acuerdo con las instrucciones y no se haya abusado o utilizado indebidamente de ninguna manera. Sus derechos legales no se ven afectados. Si el aparato se reclama bajo garantía, indique dónde y cuándo se compró e incluya la prueba de compra (p. ej., recibo). De acuerdo con nuestra política de desarrollo continuo de productos, nos reservamos el derecho de cambiar las especificaciones del producto, el embalaje y la documentación sin previo aviso.

### Descarte y medio ambiente



Al desmontar el aparato, el producto no debe desecharse junto con otros residuos domésticos. En su lugar, es su responsabilidad desechar el equipo de desecho entregándolo a un punto de recogida designado. El incumplimiento de esta norma puede ser penalizado de acuerdo con las normativas aplicables sobre eliminación de residuos. La recogida y el reciclaje separados de sus equipos de desecho en el momento de su eliminación ayudarán a conservar los recursos naturales y garantizarán que se reciclen de una manera que proteja la salud humana y el medio ambiente. Para obtener más información sobre dónde puede depositar sus residuos para su reciclaje, póngase en contacto con su empresa local de recogida de residuos. Los fabricantes e importadores no asumen responsabilidad alguna por el reciclaje, el tratamiento y la eliminación ecológica, ya sea directamente o a través de un sistema público.

## SLOVENSKÝ

### Vážení zákazníci,

Ďakujeme, že ste si zakúpili tento spotrebič Hendi. Pred inštaláciou a prvým použitím spotrebiča si pozorne prečítajte tento návod na použitie, pričom osobitnú pozornosť venujte bezpečnostným predpisom uvedeným nižšie.

### Bezpečnostné pokyny

- Spotrebič používajte iba na určený účel, na ktorý je určený, ako je opísané v tomto návode.
- Výrobca nezodpovedá za žiadne škody spôsobené nesprávnou prevádzkou a nesprávnym použitím.
-  **NEBEZPEČENSTVO! RIZIKO ZÁSAHU ELEKTRIC-**



**KÝM PRÚDOM!** Nepokúšajte sa spotrebič opraviť sami. Neponárajte elektrické časti spotrebiča do vody ani iných tekutín. Spotrebič nikdy nedržte pod tečúcou vodou.

- **NIKDY NEPOUŽÍVAJTE POŠKODENÝ SPOTREBIČ!** Pravidelne kontrolujte elektrické pripojenia a kábel, či nie sú poškodené. Ak je spotrebič poškodený, odpojte ho od elektrickej siete. Všetky opravy smie vykonávať iba dodávateľ alebo kvalifikovaná osoba, aby sa predišlo nebezpečenstvu alebo zraneniu.
- **VAROVANIE!** Pri umiestňovaní spotrebiča v prípade potreby bezpečne vedte napájací kábel, aby ste predišli neúmyselnému ťahaníu, poškodeníu, kontaktu s vyhrievacím povrchom alebo nebezpečenstvu zakopnutia.
- **VAROVANIE!** Kým je zástrčka v zásuvke, spotrebič je pripojený k zdroju napájania.
- **VAROVANIE!** Pred odpojením od napájania, čistením, údržbou alebo uskladnením spotrebič **VŽDY** vypnite.
- Spotrebič pripájajte do elektrickej zásuvky iba s napätím a frekvenciou uvedenou na štítku spotrebiča.
- Nedotýkajte sa konektorov/elektrických prípojok mokrymi alebo vlhkými rukami.
- Spotrebič a elektrický zástrčku/pripojenia uchovávajte mimo dosahu vody a iných tekutín. Ak spotrebič spadne do vody, okamžite odpojte prípojky napájania. Spotrebič nepoužívajte, kým ho neskontroluje certifikovaný technik. Nedodržanie týchto pokynov bude mať za následok život ohrozujúce riziká.
- Pripojte napájanie do ľahko dostupnej elektrickej zásuvky, aby ste mohli v prípade núdze spotrebič okamžite odpojiť.
- Dbajte na to, aby sa kábel nedostal do kontaktu s ostrými alebo horúcimi predmetmi a nepribližujte ho k otvorenému ohňu. Nikdy nefahajte za napájací kábel, aby ste ho odpojili od zásuvky, vždy fahajte za zástrčku.
- Spotrebič nikdy neprenášajte za kábel.
- Nikdy sa nepokúšajte otvoriť kryt spotrebiča sami.
- Do krytu spotrebiča nevkladajte žiadne predmety.
- Počas používania nenechávajte spotrebič bez dozoru.
- Tento spotrebič by mal obsluhovať vyškolený personál v kuchyni reštaurácie, jedálne, bary atď.
- Tento spotrebič by nemali obsluhovať osoby so zníženými fyzickými, zmyslovými alebo duševnými schopnosťami, ani osoby s nedostatočnými skúsenosťami a vedomosťami.
- Tento spotrebič by za žiadnych okolností nemali používať deti.
- Spotrebič a jeho elektrické pripojenia uchovávajte mimo dosahu detí.
- Nikdy nepoužívajte príslušenstvo ani žiadne ďalšie zariadenia okrem tých, ktoré sa dodávajú so spotrebičom alebo ktoré odporúča výrobca. V opačnom prípade by mohlo dôjsť k bezpečnostnému riziku pre používateľa a k poškodeníu spotrebiča. Používajte iba originálne diely príslušenstva.
- Spotrebič nepoužívajte s externým časovačom alebo diaľkovým ovládaním.
- Spotrebič neumiestňujte na vykurovací predmet (benzín, elektrina, sporák s dreveným uhlím atď.).
- Spotrebič nezakrývajte v prevádzke.
- Na spotrebič neumiestňujte žiadne predmety.
- Spotrebič nepoužívajte v blízkosti otvoreného ohňa, výbušných alebo horľavých materiálov. Spotrebič vždy prevádzkujte na vodorovnom, stabilnom, čistom, teplotvordornom a suchom povrchu.

- Spotrebič nie je vhodný na inštaláciu na mieste, kde by sa dal použiť vodný prúd.
- Počas používania nechajte okolo spotrebiča priestor aspoň 20 cm na vetranie.
- **VAROVANIE!** Všetky vetracie otvory na spotrebiči udržiavajte bez prekážok.

## Špeciálne bezpečnostné pokyny

- Tento spotrebič je určený na komerčné použitie.
- **VAROVANIE! Ruky, dlhé vlasy a oblečenie VŽDY** držte mimo pohybujúcich sa častí.
- Nenakladajte príliš veľa prísad, aby ste zabránili pretečeniu potravín.
- **VAROVANIE!** Počas prevádzky držte ruky a pomôcky mimo nádoby, aby ste znížili riziko vážneho zranenia osôb a/alebo poškodenia mixéra.
- **VAROVANIE! ČEPELE SÚ OSTRÉ. DRŽTE RUKY PREČ!**
- Nepoužívajte spotrebič bez náplne, aby nedošlo k prehriatiu.
- **OPATRNOSŤ! Pred dotykom akýchkoľvek častí motora stroj VŽDY** vypnite a odpojte od zdroja napájania.
- **VAROVANIE!** Nepokúšajte sa obísť bezpečnostné blokovanie. Spotrebič je vybavený bezpečnostným zámkom, ktorý zabraňuje tomu, aby sa koncový používateľ dotkol pohyblivých častí.
- Ak je napájací kábel poškodený, musí ho vymeniť výrobca, jeho servisný zástupca alebo podobne kvalifikované osoby, aby sa predišlo nebezpečenstvu.
- **VAROVANIE!** Tento spotrebič sa nesmie inštalovať tam, kde má prístup verejnosť.
- Nikdy nepoužívajte tento spotrebič bez vody.
- **RIZIKO POSTRIEKANIA!** Jedlo pomaly ponorte do vody.
- **VAROVANIE!** Nikdy neodstraňujte ani neotvárajte veko počas prevádzky spotrebiča. Para môže vytiecť a spôsobiť popáleniny.
- **POZORNOSŤ!** Náplň nenaplňajte nad úroveň MAX.
- **VAROVANIE!** Pri používaní spotrebiča vždy držte nádobu.
- **NIE JE VHODNÉ NA NEPRETRŽITÉ POUŽITIE!** Spotrebič neprevádzkujte nepretržite, aby nedošlo k prehriatiu motora. Čas nepretržitej prevádzky by nemal prekročiť 5 minút. Po vychladnutí spotrebič znova zapnite.

## Určené použitie

- Tento spotrebič je určený na komerčné použitie, napríklad v kuchyniach reštaurácií, jedálňach, nemocniciach a komerčných podnikoch, ako sú pekárne, mäsiarne atď., ale nie na nepretržitú hromadnú výrobu potravín.
- Spotrebič je navrhnutý na miešanie a miešanie potravín. Akékoľvek iné použitie môže viesť k poškodeníu spotrebiča alebo zraneniu osôb.
- Prevádzka spotrebiča na akýkoľvek iný účel sa považuje za nesprávne použitie zariadenia. Používateľ nesie výhradnú zodpovednosť za nesprávne použitie zariadenia.

## Inštalácia uzemnenia

Tento spotrebič je klasifikovaný ako **ochranná trieda I** a musí byť pripojený k ochrannému uzemneníu. Uzemnenie znižuje riziko zásahu elektrickým prúdom zabezpečením únikového drôtu pre elektrický prúd.

Tento spotrebič je vybavený napájacím káblom s uzemňovaciu zástrčkou alebo elektrickými pripojeniami s uzemňovacím vodičom. Prípojky musia byť správne nainštalované a uzemnené.



## Hlavné časti výrobu

(obr. 1 na strane 3)

1. Priehladný uzáver
2. Veko
3. Zatláčač
4. Rukoväť nádoby
5. Jar
6. Rezacia jednotka
7. Ovládací panel
8. Motorová jednotka

**Poznámka:** Sivé označené časti sú schválené na kontakt s potravinami.

**Poznámka:** Obsah tejto príručky sa vzťahuje na všetky uvedené položky, pokiaľ nie je uvedené inak. Vzhľad sa môže líšiť od zobrazených ilustrácií.

## Ovládací panel

(obr. 2 na strane 4)

9. Volič rýchlosti
10. Tlačidlo napájania
11. Tlačidlo pulzu

## Schéma okruhu

(obr. 3 na strane 4)

12. Ochrana pred nadmerným zaťažením
13. Variabilný spínač
14. Zapnutie/vypnutie
15. Citlivý spínač
16. Ovládač rýchlosti
17. Impulzný spínač
18. Motor
19. Zem

## Rozbuchnutá schéma so zoznamom dielov

Obr. 4 na strane 5]

Č. dielu	Názov dielu	Množstvo
1	Malé veko	1
2	Krycia súprava	1
3	Zatláčač	1
4	Súprava nádob s objemom 2,5 l	1
5	Súprava nožov	1
6	Tesniaci krúžok	1
7	Pevná doska	1
8	Skrutka M4*6	1
9	Rotor	1
10	Základňa 2,5 l nádoby	1
11	Telo	1
12	Impulzný spínač	1
13	Vypínač zap./vyp.	1
14	Ovládací panel	1
15	Gombík	1

16	Potenciometer	1
17	Výstražný štítok	1
18	Ochrana motora proti otrasom	4
19	95*40 Motor	1
20	Doska DPS	1
21	Spodný kryt	1
22	Plastové nožičky	1
23	Vychyľovač vzduchu	1
24	Doska vychyľovača vzduchu	1
25	Napájací kábel	1
26	Ochrana pred nadmerným zaťažením	1
27	Mikrosínač	1
28	Základňa mikrosínača	1

## Príprava pred použitím

- Odstráňte všetky ochranné obaly a obaly.
- Skontrolujte, či je zariadenie v dobrom stave a so všetkým príslušenstvom. V prípade neúplného alebo poškodeného doručenia okamžite kontaktujte dodávateľa. V takom prípade zariadenie nepoužívajte.
- Pred použitím príslušenstvo a spotrebič vyčistite (pozrite => Čistenie a údržba).
- Uistite sa, že je spotrebič úplne suchý.
- Spotrebič umiestnite na vodorovný, stabilný a teplovzdorný povrch, ktorý je bezpečný proti postriekaniu vodou.
- Ak chcete spotrebič v budúcnosti uskladniť, uschovajte ho.
- Používateľskú príručku si odložte na budúce použitie.

**POZNÁMKA!** Z dôvodu zvyškov z výroby môže spotrebič počas prvých niekoľkých použití uvoľňovať mierny zápach. Je to normálne a neznamená to žiadnu chybu ani nebezpečenstvo. Uistite sa, že je spotrebič dobre vetraný.

## Prevádzkové pokyny

- Vždy sa postavte pred spotrebič tak, aby bol ovládací panel ľahko dostupný.
- Skontrolujte, či je jednotka motora vypnutá a odpojte ju od elektrickej siete.
- Vložte prísady do nádoby.
- Veko pevne zatvorte.
- Položte nádobu na jednotku motora.
- Spotrebič zapojte do elektrickej siete.
- Zapnite jednotku motora.
- **POZNÁMKA:** Vždy začnite pri nižšej rýchlosti.
- „Tlačidlo napájania“ na motorovej jednotke umožňuje spotrebiču nepretržitú prevádzku s premenlivou rýchlosťou určenou nastavenou na „rýchlostnom voliči“.
- Otáčaním voliča rýchlosti v smere hodinových ručičiek zvýšte rýchlosť a otáčaním proti smeru hodinových ručičiek znížte rýchlosť.
- „Tlačidlo pulzu“ na motorovej jednotke umožňuje motoru bežať na maximálnu rýchlosť. Motor sa zastaví, ak sa tlačidlo uvoľní.
- Vypnite motor a pred vybratím nádoby počkajte, kým sa motor úplne nezastaví.

- Motor sa po vybratí nádoby automaticky vypne.
- Ak spotrebič nepoužívate, odpojte ho od zásuvky.

**VAROVANIE!** Nikdy neumiestňujte nádobu na zapnutú jednotku motora. Poškodí to spojku na motorovej jednotke a na nádobe. Nádobu umiestnite na jednotku motora iba vtedy, keď je motor vypnutý.

## Čistenie a údržba

- **POZORNOSŤ!** Pred uskladnením, čistením a údržbou vždy odpojte spotrebič od elektrickej siete a nechajte ho vychladnúť.
- Na čistenie nepoužívajte prúd vody ani parný čistič a netlačte spotrebič pod vodu, pretože diely sa namočia a môže dôjsť k zásahu elektrickým prúdom.
- Ak spotrebič nie je v dobrom stave čistoty, môže to nepriaznivo ovplyvniť životnosť 0 spotrebiča a spôsobí bezpečnú situáciu.
- Zvyšky jedla by sa mali pravidelne čistiť a odstraňovať zo spotrebiča. Ak spotrebič nie je správne vyčistený, skráti jeho životnosť a môže spôsobiť nebezpečné podmienky počas používania.
- **NEBEZPEČENSTVO PORANENIA!** Pri manipulácii s ostrými rezacími čepeľami počas čistenia je potrebné postupovať opatrne.

## Čistenie

- Ochladený vonkajší povrch očistite handričkou alebo špongiou mierne navlhčenou v jemnom mydlovom roztoku.
- Z hygienických dôvodov je potrebné spotrebič pred použitím a po ňom vyčistiť.
- Zabráňte kontaktu elektrických komponentov s vodou.
- Spotrebič nikdy neponárajte do vody ani iných tekutín.
- Nikdy nepoužívajte agresívne čistiace prostriedky, abrazívne špongie ani čistiace prostriedky s obsahom chlóru. Na čistenie nepoužívajte oceľovú vlnu, kovové pomôcky ani žiadne ostré alebo špicaté predmety. Nepoužívajte benzín ani rozpúšťadlá!
- Žiadne diely nie sú vhodné do umývačky riadu.

## Údržba

- Pravidelne kontrolujte činnosť spotrebiča, aby ste predišli vážnym nehodám.
- Ak zistíte, že spotrebič nefunguje správne alebo že sa vyskytol problém, prestaňte ho používať, vypnite ho a kontaktujte dodávateľa.
- Všetku údržbu, inštaláciu a opravy musí vykonávať špecializovaný a autorizovaný technik alebo musí odporúčať výrobca.

## Preprava a skladovanie

- Pred uskladnením sa vždy presvedčte, že spotrebič je odpojený od napájania a úplne vychladnutý.
- Spotrebič skladujte na chladnom, čistom a suchom mieste.
- Nikdy nekladte na spotrebič ťažké predmety, pretože by sa mohli poškodiť.
- Spotrebič nepremiestňujte, keď je v prevádzke. Pri presúvaní odpojte spotrebič od napájania a podržte ho naspodku.

## Riešenie problémov

Ak spotrebič nefunguje správne, skontrolujte nižšie uvedené tabuľku pre roztok. Ak problém stále nedokážete vyriešiť, obráťte sa na dodávateľa/poskytovateľa služieb.

Problémy	Možná príčina	Možné riešenie
Spotrebič nefunguje	Žiadne napájanie	Skontrolujte, či je zástrčka zapojená do elektrickej siete.
	Nôž bol zaseknutý	Stlačte tlačidlo resetovania na spodnej strane jednotky motora.
	Spotrebič je prehriaty	Vytiahnite zástrčku zo siete a nechajte spotrebič vychladnúť
	Nádobu nie je umiestnená na motorovej jednotke	Zapnite spotrebič a položte nádobu na jednotku motora a skúste to znova
Spotrebič vydáva zvláštny zvuk	Motor je opotrebovaný alebo nádobu je poškodená	Obráťte sa na dodávateľa.
Spotrebič vydáva zvláštny zápach	Popálená motorová jednotka	
Nádobu preteká alebo je inak poškodená	Opotrebovaná rezacia jednotka	Obráťte sa na dodávateľa alebo vymeňte nádobu za náhradnú súpravu 933668.
Extrémne vibrácie	Opotrebovaná motorová jednotka alebo nádobu	
Spotrebič nereže rovnomerne	Nôž je poškodený	
Spotrebič funguje len pri použití pulzného spínača	Napájací modul je chybný	Obráťte sa na dodávateľa.

## Záruka

Všetky chyby ovplyvňujúce funkčnosť spotrebiča, ktoré sa objavujú do jedného roka po zakúpení, budú opravené bezplatnou opravou alebo výmenou za predpokladu, že spotrebič bol použitý a udržiavaný v súlade s pokynmi a že nebol nijakým spôsobom zneužitý ani nesprávne použitý. Vaše zákonné práva nie sú ovplyvnené. Ak sa na spotrebič vzťahuje záruka, uveďte, kde a kedy bol zakúpený a uveďte doklad o kúpe (napr. potvrdenie).

V súlade s našimi zásadami neustáleho vývoja produktov si vyhradzuje právo zmeniť špecifikácie produktu, balenia a dokumentácie bez predchádzajúceho upozornenia.

## Likvidácia a životné prostredie

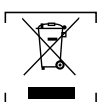

Pri vyradaovaní spotrebiča z prevádzky sa výrobok nesmie likvidovať s iným komunálnym odpadom. Namiesto toho je vašou zodpovednosťou zlikvidovať odpadové zariadenie jeho odovzdávaním na určenom zbernom mieste. Nedodržanie tohto pravidla môže byť penalizované v súlade s platnými



predpismi o likvidácii odpadu. Separovaný zber a recyklácia vášho odpadového zariadenia v čase jeho likvidácie pomôže chrániť prírodné zdroje a zabezpečiť, aby bolo recyklované spôsobom, ktorý chráni ľudské zdravie a životné prostredie.

Ďalšie informácie o tom, kde môžete odovzdať svoj odpad na recykláciu, získate od miestnej spoločnosti na zber odpadu. Výrobcovia a dovozci nenesú zodpovednosť za recykláciu, spracovanie a ekologickú likvidáciu, a to ani priamo, ani prostredníctvom verejného systému.

## DANSK

### Kære kunde

**Tak, fordi du købte dette Hendi-apparat. Læs denne brugervejledning omhyggeligt, og vær især opmærksom på de sikkerhedsbestemmelser, der er beskrevet nedenfor, før du installerer og bruger dette apparat første gang.**

### Sikkerhedsanvisninger

- Apparatet må kun bruges til det tilsigtede formål, som beskrevet i denne vejledning.
- Producenten er ikke ansvarlig for skader, der skyldes forkert betjening og forkert brug.
-  **FARE! RISIKO FOR ELEKTRISK STØD!** Forsøg ikke selv at reparere apparatet. Nedsænk ikke apparatets elektriske dele i vand eller andre væsker. Hold aldrig apparatet under rindende vand.
- **BRUG ALDRIG ET BESKADIGET APPARAT!** Kontrollér de elektriske forbindelser og ledningen regelmæssigt for skader. Hvis apparatet er beskadiget, skal du koble det fra strømforsyningen. Reparationer må kun udføres af en leverandør eller en kvalificeret person for at undgå fare eller personskade.
- **ADVARSEL!** Når apparatet placeres, skal strømkablet om nødvendigt føres sikkert for at undgå utilsigtet træk, beskadigelse, kontakt med varmefluden eller risiko for at snuble.
- **ADVARSEL!** Så længe stikket er i stikkontakten, er apparatet sluttet til strømforsyningen.
- **ADVARSEL!** Sluk ALTID for apparatet, før du kobler det fra strømforsyningen, rengør, vedligeholder eller opbevarer det.
- Tilslut kun apparatet til en stikkontakt med den spænding og frekvens, der er angivet på apparatets mærkat.
- Rør ikke ved stikket/de elektriske forbindelser med våde eller fugtige hænder.
- Hold apparatet og det elektriske stik væk fra vand og andre væsker. Hvis apparatet falder i vand, skal du straks fjerne strømforsyningstilslutningerne. Brug ikke apparatet, før det er blevet kontrolleret af en autoriseret tekniker. Manglende overholdelse af disse instruktioner vil medføre livstruende risici.
- Tilslut strømforsyningen til en lettilgængelig stikkontakt, så du straks kan tage stikket ud af kontakten i nødstilfælde.
- Sørg for, at ledningen ikke kommer i kontakt med skarpe eller varme genstande, og hold den væk fra åben ild. Træk aldrig i netledningen for at tage den ud af stikkontakten, men træk altid i stikket i stedet for.
- Bær aldrig apparatet i ledningen.
- Forsøg aldrig selv at åbne kabinettet.
- Indsæt ikke genstande i apparatets kabinet.
- Efterlad aldrig apparatet uden opsyn under brug.
- Dette apparat skal betjenes af uddannet personale i restaurans

rantens køkken, kantine eller barpersonale osv.

- Apparatet må ikke betjenes af personer med nedsatte fysiske, sansmæssige eller mentale evner, eller personer med manglende erfaring og viden.
- Apparatet må under ingen omstændigheder bruges af børn.
- Opbevar apparatet og dets elektriske tilslutninger utilgængeligt for børn.
- Brug aldrig andet tilbehør eller andet end det, der følger med apparatet, eller som producenten anbefaler. Hvis dette ikke gøres, kan det udgøre en sikkerhedsrisiko for brugeren og beskadige apparatet. Brug kun originale dele og tilbehør.
- Betjen ikke dette apparat ved hjælp af en ekstern timer eller et fjernbetjeningsystem.
- Stil ikke apparatet på en varmegenstand (benzin, el, komfur osv).
- Tildæk ikke apparatet, mens det er i brug.
- Stil ikke genstande oven på apparatet.
- Brug ikke apparatet i nærheden af åben ild, eksplosive eller brandfarlige materialer. Brug altid apparatet på en vandret, stabil, ren, varmebestandig og tør overflade.
- Apparatet er ikke egnet til installation i et område, hvor der kan anvendes en vandstråle.
- Der skal være mindst 20 cm fri plads omkring apparatet til ventilation under brug.
- **ADVARSEL!** Hold alle ventilationsåbninger på apparatet fri for forhindringer.

### Særlige sikkerhedsanvisninger

- Dette apparat er beregnet til kommerciel brug.
- **ADVARSEL!** Hold ALTID hænder, langt hår og tøj væk fra de bevægelige dele.
- Må ikke fylde for mange ingredienser i for at forhindre, at madvarerne flyder over.
- **ADVARSEL!** Hold hænder og redskaber væk fra beholderen under arbejdet for at mindske risikoen for alvorlig personskade og/eller beskadigelse af blenderen.
- **ADVARSEL! KUVIENE ER SKARPE. HOLD HÆNDERNE VÆK!**
- Brug ikke apparatet uden belastning for at undgå overophedning.
- **FORSIGTIG!** Sluk ALTID for maskinen, og afbryd strømforsyningen, før du rører ved motordele.
- **ADVARSEL!** Forsøg ikke at omgå sikkerhedslåsen. Apparatet er udstyret med en sikkerhedslås for at forhindre, at slutbrugeren rører ved de bevægelige dele.
- Hvis netledningen er beskadiget, skal den udskiftes af producenten, dennes serviceværksted eller en tilsvarende kvalificeret person for at undgå fare.
- **ADVARSEL!** Dette apparat må ikke installeres, hvor offentligheden har adgang.
- Brug aldrig dette apparat uden vand.
- **RISIKO FOR SPRØJT!** Nedsænk langsomt mæden i vandet.
- **ADVARSEL!** Fjern eller åbn aldrig låget, mens apparatet er i brug. Dampen kan komme ud og forårsage forbrændinger.
- **OPMÆRKSOMHED!** Fyld ikke lasten over MAX-niveauet.
- **ADVARSEL!** Hold altid på glasset, når apparatet betjenes.
- **IKKE EGNET TIL KONTINUERLIG BRUG!** Brug ikke apparatet kontinuerligt for at undgå overophedning af motoren. Den kontinuerlige driftstid bør ikke overstige 5 minutter. Tænd for apparatet igen, når det er kølet af.



## Tilsigtet brug

- Dette apparat er beregnet til kommerciel anvendelse, f.eks. i køkkener på restauranter, kantiner, hospitaler og i kommercielle virksomheder som bagerier, butcherier osv., men ikke til kontinuerlig masseproduktion af fødevarer.
- Apparatet er beregnet til blanding af madvarer. Enhver anden brug kan føre til beskadigelse af apparatet eller personskade.
- Betjening af apparatet til ethvert andet formål skal anses som misbrug af apparatet. Brugeren er eneansvarlig for forkert brug af enheden.

## Installation af jordforbindelse

Dette apparat er klassificeret som **beskyttelsesklasse I** og skal tilsluttes en beskyttende jordforbindelse. Jordforbindelse reducerer risikoen for elektrisk stød ved at tilvejebringe en ledning til den elektriske strøm.

Dette apparat er udstyret med en netledning med jordstik eller elektriske forbindelser med jordledning. Tilslutningerne skal være korrekt installeret og jordforbundet.

## Produktets vigtigste dele

(Fig. 1 på side 3)

1. Gennemsigtig hætte
2. Låg
3. Udstøder
4. Glashåndtag
5. Beholder
6. Skæreenhed
7. Betjeningspanel
8. Motorenhed

**Bemærk:** Gråmærkede dele er godkendt til kontakt med fødevarer.

**Bemærkning:** Indholdet af denne vejledning gælder for alle anførte elementer, medmindre andet er angivet. Udseendet kan variere fra de viste illustrationer.

## Betjeningspanel

(Fig. 2 på side 4)

9. Hurtigopkald
10. Tænd/sluk-knap
11. Puls-knap

## Strømskema

(Fig. 3 på side 4)

12. Beskyttelse mod overbelastning
13. Variabel kontakt
14. Tændt/slukket
15. Følsom kontakt
16. Hastighedsknap
17. Pulsafbryder
18. Motor
19. Jord

## Eksplosionsdiagram med delliste

(Fig. 4 på side 5)

Delnr.	Delens navn	Mængde
1	Lille låg	1
2	Dækselsæt	1
3	Udstøder	1

4	2,5 l beholdersæt	1
5	Knivsæt	1
6	Tætningsring	1
7	Fast plade	1
8	M4*6 skrue	1
9	Rotor	1
10	Basen af 2,5 liters dåse	1
11	Krop	1
12	Pulsafbryder	1
13	Tænd/sluk-knap	1
14	Betjeningspanel	1
15	Knap	1
16	Potentiometer	1
17	Advarselsmærkat	1
18	Stødbeskyttelse af motoren	4
19	95*40 motor	1
20	PCB-kort	1
21	Bunddæksel	1
22	Plastikfødder	1
23	Luftudblæsning	1
24	Plade på luftdeflektor	1
25	Strømledning	1
26	Beskyttelse mod overbelastning	1
27	Mikrokontakt	1
28	Basen af mikrokontakten	1

## Klargøring før brug

- Fjern al beskyttende emballage og indpakning.
  - Kontrollér, at apparatet er i god stand og med alt tilbehør. I tilfælde af ufuldstændig eller beskadiget levering skal du straks kontakte leverandøren. I så fald må enheden ikke anvendes.
  - Rengør tilbehøret og apparatet før brug (se ==> Rengøring og vedligeholdelse).
  - Sørg for, at apparatet er helt tørt.
  - Anbring apparatet på en vandret, stabil og varmeresistent overflade, der er sikker mod vandsprøjt.
  - Behold emballagen, hvis du har planer om at opbevare apparatet i fremtiden.
  - Gem brugervejledningen til senere brug.
- BEMÆRK!** På grund af rester fra fremstillingen kan apparatet afgive en let lugt under de første par anvendelser. Dette er normalt og indikerer ikke nogen defekt eller fare. Sørg for, at apparatet er godt ventileret.

DK



## Betjeningsvejledning

- Stå altid foran apparatet på en sådan måde, at betjeningspanelet nemt kan nås.
  - Kontrollér, om motorenheden er slukket, og tag stikket ud.
  - Læg ingredienserne i krukken.
  - Luk låget godt til.
  - Sæt beholderen på motorenheden.
  - Sæt stikket i stikkontakten.
  - Tænd for motorenheden.
  - **BEMÆRK:** Start altid ved lav hastighed.
  - "Power-knappen" på motorenheden lader apparatet køre kontinuerligt ved den variable hastighedsbestemte indstilling for "hastighedshjulet".
  - Drej hastighedsvælgeren med uret for at øge hastigheden og mod uret for at sænke hastigheden.
  - "Pulse-knappen" på motorenheden lader motoren køre ved fuld hastighed. Motoren stopper, hvis knappen slippes.
  - Sluk for motoren, og vent, indtil motoren er stoppet helt, før beholderen fjernes.
  - Motoren slukkes automatisk, hvis glasset fjernes.
  - Tag stikket ud af stikkontakten, når apparatet ikke er i brug.
- ADVARSEL!** Sæt aldrig glasset på en tændt motorenhed. Dette vil beskadige koblingen på motorenheden og på glasset. Anbring kun beholderen på motorenheden, hvis motoren er slukket.

## Rengøring og vedligeholdelse

- **OPMÆRKSOMHED!** Tag altid stikket ud af kontakten, og afkøl det inden opbevaring, rengøring og vedligeholdelse.
- Brug ikke vandstråle eller damprensere til rengøring, og skub ikke apparatet under vand, da delene kan blive våde og få elektrisk stød.
- Hvis apparatet ikke holdes rent, kan det påvirke apparatets levetid negativt 0 og medføre en farlig situation.
- Rester af mad skal rengøres regelmæssigt og fjernes fra apparatet. Hvis apparatet ikke rengøres korrekt, vil det reducere dets levetid og kan resultere i en farlig tilstand under brug.
- **FARE FOR KVÆSTELSER!** Der skal udvises forsigtighed ved håndtering af skarpe klinger under rengøring.

### Rengøring

- Rengør den afkølede udvendige overflade med en klud eller svamp, der er let fugtet med en mild sæbeopløsning.
- Af hygiejnehensyn skal apparatet rengøres før og efter brug.
- Undgå, at vand kommer i kontakt med de elektriske komponenter.
- Nedsænk aldrig apparatet i vand eller andre væsker.
- Brug aldrig skræppe rengøringsmidler, skuresvampe eller rengøringsmidler, der indeholder klor. Brug ikke ståldud, metalliske redskaber eller skarpe eller spidse genstande til rengøring. Brug ikke benzin eller opløsningsmidler!
- Ingen dele tåler opvaskemaskine.

### Vedligeholdelse

- Kontrollér jævnligt apparatets funktion for at undgå alvorlige ulykker.
- Hvis du opdager, at apparatet ikke fungerer korrekt, eller at der er et problem, skal du stoppe med at bruge det, slukke det og kontakte leverandøren.
- Al vedligeholdelse, installation og reparationsarbejde skal

udføres af specialiserede og autoriserede teknikere eller anbefales af producenten.

## Transport og opbevaring

- Inden opbevaring skal det altid sikres, at apparatet er koblet fra strømforsyningen og kølet helt af.
- Opbevar apparatet på et køligt, rent og tørt sted.
- Anbring aldrig tunge genstande på apparatet, da det kan beskadige det.
- Flyt ikke apparatet, mens det er i brug. Tag stikket ud af kontakten, når apparatet flyttes, og hold det nede.

## Fejlfinding

Hvis apparatet ikke fungerer korrekt, bedes du se nedenstående tabel for løsningen. Hvis du stadig ikke kan løse problemet, skal du kontakte leverandøren/serviceudbyderen.

Problemer	Mulig årsag	Mulig løsning
Apparatet virker ikke	Ingen strøm	Kontrollér, om stikket er tilsluttet lysnettet.
	Kniven har sat sig fast	Tryk på nulstillingsknappen på undersiden af motorenheden.
	Apparatet overophedet	Tag stikket ud af kontakten, og lad apparatet køle af
	Beholderen er ikke placeret på motorenheden	Sluk for apparatet, sæt krukken på motorenheden, og prøv igen
Apparatet laver en mærkelig lyd	Motor slidt or eller krukke beskadiget	Kontakt leverandøren.
Apparatet udsender en mærkelig lugt	Motorenhed brændt	
Glasset lækker eller på anden måde er beskadiget	Slidt skæreenhed	Kontakt leverandøren, eller udskift beholderen med erstatningssæt 933668.
Ekstreme vibrationer	Slidt motorenhed eller glas	
Apparatet skræner ikke jævnt	Kniven er beskadiget	
Apparatet virker kun, når der bruges en pulskontakt	Strømmodul er defekt	Kontakt leverandøren.

## Garanti

Enhver defekt, der påvirker apparatets funktion, og som bliver synlig inden for et år efter købet, vil blive repareret gratis, forudsat at apparatet er blevet brugt og vedligeholdt i overensstemmelse med anvisningerne og ikke er blevet misbrugt eller misbrugt på nogen måde. Dine lovbestemte rettigheder påvirkes ikke. Hvis apparatet er dækket af garantien, skal du angive, hvor og hvornår det blev købt og inkludere købsbevis (f.eks. kvittering).

I overensstemmelse med vores politik om kontinuerlig produktudvikling forbeholder vi os ret til at ændre produkt-, emballage- og dokumentationsspecifikationer uden varsel.





## Kassering og miljø



Når apparatet tages ud af drift, må produktet ikke bortskaffes sammen med andet husholdningsaffald. Det er i stedet dit ansvar at bortskaffe dit affaldsudstyr ved at aflevere det til et udpeget indsamlingssted. Manglende overholdelse af denne regel kan straffes i overensstemmelse med gældende regler for bortskaffelse af affald. Den separate indsamling og genbrug af dit affaldsudstyr på bortskaffelsestidspunktet vil bidrage til at bevare naturressourcerne og sikre, at det genbruges på en måde, der beskytter menneskers sundhed og miljøet.

For yderligere oplysninger om, hvor du kan aflevere dit affald til genbrug, bedes du kontakte dit lokale affaldsselskab. Producenterne og importørerne tager ikke ansvar for genbrug, behandling og økologisk bortskaffelse, hverken direkte eller gennem et offentligt system.

## SUOMALAINEN

Hyvä asiakas,

Kiitos, että ostit tämän Hendi-laitteen. Lue tämä käyttöopas huolellisesti ja kiinnitä erityistä huomiota alla oleviin turvallisuusmääräyksiin ennen laitteen ensimmäistä asennusta ja käyttöä.

### Turvallisuusohjeet

- Käytä laitetta vain siihen tarkoitukseen, johon se on suunniteltu, tässä oppaassa kuvatulla tavalla.
- Valmistaja ei ole vastuussa mistään vahingoista, jotka johtuvat virheellisestä käytöstä tai virheellisestä käytöstä.
-  **VAARA! SÄHKÖISKUN VAARA!** Älä yritä korjata laitetta itse. Älä upota laitteen sähköisiä osia veteen tai muihin nesteisiin. Älä koskaan pidä laitetta juoksevan veden alla.
- **ÄLÄ KOSKAAN KÄYTÄ VAURIOITUNUTTA LAITETTA!** Tarkista sähköliitännät ja johto säännöllisesti vaurioiden varalta. Jos laite on vaurioitunut, irrota se virtalähteestä. Vain toimittaja tai pätevä henkilö saa tehdä korjauksia vaaratilanteiden ja loukkaantumisten välttämiseksi.
- **VAROITUS!** Kun sijoitat laitteen paikalleen, reititä virtajohto tarvittaessa turvallisesti, jotta vältetään tahaton vetäminen, vaurioituminen, kosketus lämmityspintaan tai kompastumisvaara.
- **VAROITUS!** Kun pistoke on pistorasiassa, laite on kytketty virtalähteeseen.
- **VAROITUS!** Sammuta AINA laite ennen sen irrottamista virtalähteestä, puhdistuksesta, kunnossapidosta tai varastoinnista.
- Kytke laite pistorasiaan vain laitteen merkinnöissä mainitulla jännitteellä ja taajuudella.
- Älä koske pistokkeeseen/sähköliitäntöihin märillä tai kosteilla käsillä.
- Pidä laite ja sähköpistoke/-liitännät poissa vedestä ja muista nesteistä. Jos laite putoaa veteen, irrota virransyöttöliitännät välittömästi. Älä käytä laitetta, ennen kuin valtuutettu teknikko on tarkistanut sen. Näiden ohjeiden noudattamatta jättäminen aiheuttaa hengenvaarallisia riskejä.
- Kytke virtälähde helposti saavutettavaan pistorasiaan, jotta voit irrottaa laitteen välittömästi hätätilanteessa.

- Varmista, että johto ei joudu kosketuksiin ravien tai kuumien esineiden kanssa ja pidä johto poissa avotulen läheisyydestä. Älä koskaan irrota virtajohtoa pistorasiasta vetämällä, vaan vedä sen sijaan aina pistokkeesta.
- Älä koskaan kannaa laitetta sen johdosta.
- Älä koskaan yritä avata laitteen koteloja itse.
- Älä työnnä esineitä laitteen koteloon.
- Älä koskaan jätä laitetta ilman valvontaa käytön aikana.
- Koulutetun henkilökunnan on käytettävä tätä laitetta ravintolan keittiössä, ruokaloissa tai baarissa jne.
- Tätä laitetta eivät saa käyttää henkilöt, joiden fyysiset, aistinvaraiset tai henkiset kyvyt ovat rajoittuneet, tai henkilöt, joilla ei ole tarvittavaa kokemusta tai tietoa.
- Lapset eivät saa missään tapauksessa käyttää tätä laitetta.
- Pidä laite ja sen sähköliitännät poissa lasten ulottuvilta.
- Älä koskaan käytä muita kuin laitteen mukana toimitettuja tai valmistajan suosittelemia lisävarusteita tai lisälaitteita. Muussa tapauksessa vaarana voi olla käyttäjän turvallisuus ja laitteen vaurioituminen. Käytä vain alkuperäisiä osia ja lisävarusteita.
- Älä käytä tätä laitetta ulkoisen ajastimen tai kauko-ohjauksjärjestelmän avulla.
- Älä aseta laitetta lämmityskohteen päälle [benssiini, sähkö, hiililiesi jne.).
- Älä peitä laitetta käytössä.
- Älä aseta mitään esineitä laitteen päälle.
- Älä käytä laitetta avotulen, räjähtävien tai tulenarkojen materiaalien läheisyydessä. Käytä laitetta aina vaakasuoralla, vakaalla, puhtaalla, lämmönkestävällä ja kuivalla pinnalla.
- Laite ei sovellu asennettavaksi paikkaan, jossa voidaan käyttää vesisuikkoa.
- Jätä laitteen ympärille vähintään 20 cm tilaa ilmanvaihtoa varten käytön aikana.
- **VAROITUS!** Pidä laitteen kaikki tuuletusaukot esteettöminä.

### Erityiset turvallisuusohjeet

- Tämä laite on tarkoitettu kaupalliseen käyttöön.
- **VAROITUS! Pidä AINA** kädet, pitkä hiukset ja vaatteet kaukana liikkuvista osista.
- Älä käytä liikaa aneiksia, jotta elintarvikkeet eivät vuoda yli.
- **VAROITUS!** Pidä kädet ja välineet poissa astiasta käytön aikana välttääksesi vakavien henkilövahinkojen ja/tai tehosekoittimen vaurioitumisen vaaran.
- **VAROITUS! TERÄT OVAT TERÄVIÄ. PIDÄ KÄDET KAUKANA!**
- Älä käytä laitetta ilman kuormaa ylikuumentumisen estämiseksi.
- **VAROVAISUUTTA!** Sammuta AINA kone ja irrota virtälähde ennen moottorin osien koskettamista.
- **VAROITUS!** Älä yritä ohittaa turvalukitusta. Laitteessa on turvalukitus, joka estää loppukäyttäjää koskettamasta liikkuvia osia.
- Jos virtajohto vaurioituu, sen saa vaaratilanteiden välttämiseksi vaihtaa vain valmistaja, huoltoliike tai vastaava ammattitaitoinen henkilö.
- **VAROITUS!** Tätä laitetta ei saa asentaa paikkaan, johon yleisöllä on pääsy.
- Älä koskaan käytä tätä laitetta ilman vettä.
- **ROISKEIDEN VAARA!** Upota ruoka hitaasti veteen.
- **VAROITUS!** Älä koskaan irrota tai avaa kanta laitteen ollessa toiminnassa. Höyry voi tulla ulos ja aiheuttaa palovammoja.
- **HUOMIO!** Älä täytä kuormaa yli MAX-tason.



- **VAROITUS!** Pidä aina purkista kiinni, kun käytät laitetta.
- **EI SOVELLU JATKUVAAN KÄYTTÖÖN!** Älä käytä laitetta jatkuvasti, jotta moottori ei ylikuumene. Jatkuva käyttöaika ei saa ylittää 5 minuuttia. Käytä laitetta uudelleen, kun se on jäähtynyt.

## Käyttötarkoitus

- Tämä laite on tarkoitettu käytettäväksi kaupallisissa soveluksissa, esimerkiksi ravintoloiden, ruokaloiden, sairaaloiden ja liikeyritysten, kuten leipomoiden, butcheriesin jne. keittiöissä, mutta ei jatkuvaan ruoan massatuotantoon.
- Laite on suunniteltu sekoittamaan ja sekoittamaan ruokaa. Muu käyttö voi vahingoittaa laitetta tai aiheuttaa henkilövahinkoja.
- Laitteen käyttö muihin tarkoituksiin katsotaan laitteen väärinkäytöksi. Käyttäjä on yksin vastuussa laitteen virheellisestä käytöstä.

## Maadoituksen asennus

Tämä laite on luokiteltu **suojausluokan I** laitteeksi, ja se on kytkettävä suojamaadoitukseen. Maadoitus vähentää sähköiskun vaaraa antamalla sähkövirralle pakojohdtimeen.

Tässä laitteessa on virtajohto, jossa on maadoituspiste, tai sähköliitännät, joissa on maadoitusjohto. Liitännät on asennettava ja maadoitettava asianmukaisesti.

## Tuotteen pääosat

(Kuva 1 sivulla 3)

1. Läpinäkyvä korkki
2. Kansi
3. Työntäjä
4. Purkin kahva
5. Purkki
6. Leikkausyksikkö
7. Ohjauspaneeli
8. Moottoriyksikkö

**Huomautus:** Harmaalla merkityt osat ovat elintarvikekäyttöön hyväksytyjä.

**Huomautus:** Tämän oppaan sisältö koskee kaikkia lueteltuja kohteita, ellei toisin mainita. Ulkonäkö voi poiketa esitetyistä kuvista.

## Ohjauspaneeli

(Kuva 2 sivulla 4)

9. Nopeuden säädin
10. Virtapainike
11. Pulssipainike

## Piirikaavio

(Kuva 3 sivulla 4)

12. Ylikuorman suojaus
13. Säädettävä kytkin
14. Päälle/pois
15. Herkkä-kytkin
16. Nopeuden säädin
17. Pulssikytkin
18. Moottori
19. Maa

## Räjähdekaavio ja osaluettelo

(Kuva 4 sivulla 5)

Osan nro	Osan nimi	Määrä
1	Pieni kansi	1
2	Kansisarja	1
3	Työntäjä	1
4	2,5 litran astiasarja	1
5	Veitsisarja	1
6	Tiivisteen rengas	1
7	Kiinteä levy	1
8	Ruuvi M4*6	1
9	Roottori	1
10	2,5 litran purkin pohja	1
11	Runko	1
12	Pulssin kytkin	1
13	Virtakytkin	1
14	Ohjauspaneeli	1
15	Nuppi	1
16	Potentiometri	1
17	Varoitustarra	1
18	Moottorin iskusuojaus	4
19	95*40 Moottori	1
20	Piirilevy	1
21	Alasuojus	1
22	Muovijalat	1
23	Ilmanohjain	1
24	Ilmanohjaimen levy	1
25	Virtajohto	1
26	Ylikuormituksen suojaus	1
27	Mikrokytkin	1
28	Mikrokytkimen pohja	1

## Valmistelu ennen käyttöä

- Poista kaikki suojapakkaukset ja kääreet.
- Tarkista, että laite on hyvässä kunnossa ja että se sisältää kaikki lisävarusteet. Jos toimitus on puutteellinen tai vahingoittunut, ota välittömästi yhteyttä toimittajaan. Tässä tapauksessa laitetta ei saa käyttää.
- Puhdista lisävarusteet ja laite ennen käyttöä (katso ==> Puhdistus ja huolto).
- Varmista, että laite on täysin kuiva.
- Aseta laite vaakasuoralle, vakaalle ja lämmönkestävälle alustalle, joka on turvallinen vesiroiskeita vastaan.
- Säilytä pakkaus, jos aiot säilyttää laitetta tulevaisuudessa.
- Säilytä käyttöopas myöhempiä tarvetta varten.

**HUOMAUTUS!** Valmistusjäämien vuoksi laitteesta voi lähteä kevyt haju muutaman ensimmäisen käyttökerran aikana.



Tämä on normaalia, eikä se merkitse mitään vikaa tai vaaraa. Varmista, että laite on hyvin tuuletettu.

## Käyttöohjeet

- Seiso aina laitteen edessä niin, että käyttöpaneeliin on helppo päästä käsiksi.
- Tarkista, onko moottoriyksikkö sammutettu ja irrota se pistorasiasista.
- Laita ainekset purkkiin.
- Sulje kansi tiukasti.
- Aseta purkki moottoriyksikön päälle.
- Kytke laite verkkovirtaan.
- Käynnistä moottoriyksikkö.
- HUOMAUTUS: Käynnistä aina hitaalla nopeudella.
- Moottoriyksikön ”virtapainikkeen” avulla laite toimii jatkuvasti nopeussäätimen määritetyllä nopeusasetuksella.
- Käännä nopeudensäädintä myötäpäivään nopeuden lisäämiseksi ja vastapäivään nopeuden vähentämiseksi.
- Moottoriyksikön ”Pulse-painike” antaa moottorin käydä täydellä nopeudella. Moottori pysähtyy, jos painike vapautetaan.
- Sammuta moottori ja odota, kunnes moottori pysähtyy kokonaan, ennen kuin irrotat säiliön.
- Moottori sammuu automaattisesti, jos purkki irrotetaan.
- Irrota laite pistorasiasista, kun se ei ole käytössä.

**VAROITUS!** Älä koskaan aseta purkkia päälle kytketyn moottoriyksikön päälle. Tämä vahingoittaa moottoriyksikön ja purkin kytkintä. Aseta säiliö moottoriyksikköön vain, jos moottori on sammutettu.

## Puhdistus ja huolto

- **HUOMIO!** Irrota laite aina virtalähteestä ja jäähdytä ennen varastointia, puhdistusta ja huoltoa.
- Älä käytä puhdistukseen vesi- tai höyrypesuria äläkä työnä laitetta veden alle, sillä osat kastuvat ja seurauksena voi olla sähköisku.
- Jos laitetta ei pidetä hyvässä kunnossa, se voi vaikuttaa haitallisesti laitteen käyttöikään 0 ja aiheuttaa vaaratilanteen.
- Elintarvikkeet on puhdistettava säännöllisesti ja poistettava laitteesta. Jos laitetta ei puhdisteta kunnolla, sen käyttöikä lyhenee ja se voi aiheuttaa vaaratilanteen käytön aikana.
- **LOUKKAANTUMISVAARA!** Teräviä leikkuuteriä on käsiteltävä varovasti puhdistuksen aikana.

## Puhdistus

- Puhdista jäähdytetty ulkopinta mietoon saippuuliukoksen kostutetulla liinalla tai sienellä.
- Hygieniasyistä laite on puhdistettava ennen käyttöä ja käytön jälkeen.
- Vältä veden joutumista kosketuksiin sähkökomponenttien kanssa.
- Älä koskaan upota laitetta veteen tai muihin nesteisiin.
- Älä koskaan käytä voimakkaita puhdistusaineita, hankaa-avia sieniä tai klooria sisältäviä puhdistusaineita. Älä käytä puhdistukseen teräsvillaa, metallisia välineitä tai teräviä tai teräväkärkisiä esineitä. Älä käytä bensiiniä tai liuottimia!
- Mitään osia ei voi pestä astianpesukoneessa.

## Kunnossapito

- Tarkista laitteen toiminta säännöllisesti vakavien onnettomuuksien välttämiseksi.
- Jos huomaat, että laite ei toimi kunnolla tai että siinä on ongelma, lopeta sen käyttö, sammuta se ja ota yhteyttä toimittajaan.
- Kaikki huolto-, asennus- ja korjaustyöt on annettava erikoistuneiden ja valtuutettujen teknikoiden tehtäväksi tai valmistajan suosittelemaksi.

## Kuljetus ja varastointi

- Varmista aina ennen säilytystä, että laite on irrotettu virtalähteestä ja että se on täysin jäähtynyt.
- Säilytä laitetta viileässä, puhtaassa ja kuivassa paikassa.
- Älä koskaan aseta raskaita esineitä laitteen päälle, sillä ne voivat vahingoittaa laitetta.
- Älä siirrä laitetta sen ollessa käynnissä. Irrota laite virtalähteestä, kun siirrät sitä, ja pidä sitä alhaalla.

## Vianetsintä

Jos laite ei toimi kunnolla, tarkista ratkaisu alla olevasta taulukosta. Jos ongelma ei ratkea, ota yhteyttä toimittajaan/palveluntarjoajaan.

Ongelmat	Mahdollinen syy	Mahdollinen ratkaisu
Laite ei toimi	Ei virtaa	Tarkista, onko pistoke kytketty verkkovirtaan.
	Veitsi on juuttunut kiinni	Paina moottoriyksikön alapuolella olevaa nollauspainiketta.
	Laite ylikuumentunut	Irrota pistoke pistorasiasista ja anna laitteen jäähtyä
	Kulhoa ei ole asetettu moottoriyksikköön	Kytke laite päälle ja aseta purkki moottoriyksikön päälle ja yritä uudelleen
Laite pitää outoa ääntä	Moottori kulunut tai purkki vaurioitunut	Ota yhteyttä toimittajaan.
Laitteesta tulee outo haju	Moottoriyksikkö palanut	
Purkki vuotaa tai on muuten vaurioitunut	Kulunut leikkuuyksikkö	Ota yhteys toimittajaan tai vaihda purkki uuteen sarjaan 933668.
Äärimmäinen täriinä	Kulunut moottoriyksikkö tai purkki	
Laite ei leikkaa tasaisesti	Veitsi on vaurioitunut	
Laite toimii vain, kun pulssikytkintä käytetään	Powermoduuli on viallinen	Ota yhteyttä toimittajaan.



## Takuu

Kaikki laitteen toimintaan vaikuttavat viat, jotka ilmenevät vuoden kuluessa ostosta, korjataan tai vaihdetaan maksutta edellyttäen, että laitetta on käytetty ja huollettu ohjeiden mukaisesti eikä sitä ole käytetty väärin tai väärin. Tämä ei vaikuta lakisääteisiin oikeuksiisi. Jos laite on takuun alainen, ilmoita mistä ja milloin se on ostettu ja liitä mukaan ostotositte (esim. kuitti).

Pidätämme oikeuden muuttaa tuote-, pakkaus- ja dokumentointitietoja ilman erillistä ilmoitusta tuotekehityksen jatkuvan menettelytavan mukaisesti.

## Hävittäminen ja ympäristö



Kun poistat laitteen käytöstä, tuotetta ei saa hävittää muun kotitalousjätteen mukana. Sen sijaan on sinun vastuullasi hävittää jätelaitteistosi luovuttamalla se määrättylle keräyspisteelle. Tämän säännön noudattamatta jättämisestä voidaan rangaista soveltuvien jätteiden hävittämistä koskevien määräysten mukaisesti. Jätelaitteiston erillinen keräys ja kierrätys hävittämisen yhteydessä auttaa säästämään luonnonvaroja ja varmistamaan, että se kierrätetään tavalla, joka suojaa ihmisten terveyttä ja ympäristöä.

Lisätietoja siitä, mihin jäte voidaan viedä kierrätettäväksi, saat ottamalla yhteyttä paikalliseen jätteenkeräysyhtiöön. Valmistajat ja maahantuojat eivät ota vastuuta kierrätyksestä, käsittelystä ja ekologisesta hävittämisestä joko suoraan tai julkisen järjestelmän kautta.

## NORSK

### Kjære kunde,

Takk for at du kjøpte dette Hendi-produktet. Les denne bruksanvisningen nøye, og vær spesielt oppmerksom på sikkerhetsforskriftene som er beskrevet nedenfor, før du installerer og bruker dette apparatet for første gang.

## Sikkerhetsinstruksjoner

- Bruk apparatet kun til det formålet det er beregnet for, som beskrevet i denne håndboken.
- Produsenten er ikke ansvarlig for skader forårsaket av feil bruk og feil bruk.
-  **FARE! RISIKO FOR ELEKTRISK STØT!** Ikke forsøk å reparere apparatet selv. Ikke senk de elektriske delene av apparatet ned i vann eller andre væsker. Hold aldri apparatet under rennende vann.
- **BRUK ALDRI ET SKADET APPARAT!** Kontroller de elektriske tilkoblingene og ledningen regelmessig for eventuelle skader. Hvis den er skadet, må du koble produktet fra strømforsyningen. Alle reparasjoner skal kun utføres av en leverandør eller kvalifisert person for å unngå fare eller skade.
- **ADVARSEL!** Når du plasserer produktet, må du om nødvendig føre strømkabelen for å unngå utilsikket trekking, at den kommer i kontakt med varmeflatten eller forårsaker snubelfare.
- **ADVARSEL!** Så lenge støpselet er i kontakten, er apparatet koblet til strømforsyningen.
- **ADVARSEL!** Slå ALLTID av apparatet før du kobler fra strømforsyningen, rengjør, vedlikehold eller lagrer det.

- Koble apparatet kun til en stikkontakt med spenningen og frekvensen som er angitt på apparatets etikett.
- Ikke berør støpselet/elektriske koblinger med våte eller fuktige hender.
- Hold apparatet og elektriske pluggere/koblinger unna vann og andre væsker. Hvis produktet faller i vann, må du fjerne strømforsyningskontaktene umiddelbart. Ikke bruk apparatet før det har blitt kontrollert av en sertifisert tekniker. Hvis disse instruksjonene ikke følges, vil det føre til livstruende risikoer.
- Koble strømforsyningen til et lett tilgjengelig strømuttak slik at du umiddelbart kan koble fra apparatet i nødstilfeller.
- Sørg for at ledningen ikke kommer i kontakt med skarpe eller varme gjenstander, og hold den unna åpen ild. Trekk aldri i selve strømledningen for å trekke den ut av stikkontakten. Trekk alltid i stedet.
- Bær aldri apparatet etter ledningen.
- Prøv aldri å åpne kabinettet til produktet selv.
- Ikke stikk gjenstander inn i apparatets hus.
- La aldri apparatet stå uten tilsyn under bruk.
- Dette apparatet skal betjenes av opplært personell på kjøkkenet til restaurant, kantine- eller barpersonell, osv.
- Dette apparatet skal ikke brukes av personer med reduserte fysiske, sensoriske eller mentale evner, eller personer med manglende erfaring og kunnskap.
- Dette apparatet skal under ingen omstendigheter brukes av barn.
- Hold apparatet og elektriske tilkoblinger utilgjengelige for barn.
- Bruk aldri tilbehør eller andre ekstra enheter enn de som følger med apparatet eller anbefales av produsenten. Hvis dette ikke gjøres, kan det utgjøre en sikkerhetsrisiko for brukeren og skade apparatet. Bruk kun originale deler og tilbehør.
- Ikke bruk dette apparatet med en ekstern timer eller fjernkontrollsystem.
- Ikke plasser produktet på en varmegjenstand (bensin, elektrisk, kullkoker osv.).
- Ikke dekk til apparatet mens det er i bruk.
- Ikke plasser gjenstander oppå produktet.
- Ikke bruk apparatet i nærheten av åpne flammer, eksplosive eller brennbare materialer. Bruk alltid apparatet på en horisontal, stabil, ren, varmebestandig og tørr overflate.
- Apparatet er ikke egnet for montering i et område der det kan brukes en vannstråle.
- La det være en avstand på minst 20 cm rundt apparatet for ventilasjon under bruk.
- **ADVARSEL!** Hold alle ventilasjonsåpninger på produktet fri for hindringer.

## Spesielle sikkerhetsinstruksjoner

- Dette apparatet er beregnet for kommersiell bruk.
- **ADVARSEL!** Hold ALLTID hender, langt hår og klær unna de bevegelige delene.
- Ikke legg i for mye ingredienser for å unngå at matvarene renner over.
- **ADVARSEL!** Hold hender og redskaper borte fra beholderen under bruk for å redusere risikoen for alvorlig personskade og/eller skade på blenderen.
- **ADVARSEL! KNIVENE ER SKARPE. HOLD HENDENE UNNA!**



- Ikke bruk apparatet uten last for å forhindre overoppheting.
- **FORSIKTIG!** Slå ALLTID av maskinen og koble fra strømforsyningen før du berører motordeler.
- **ADVARSEL!** Ikke forsøk å forbigå sikkerhetslåsen. Apparatet er utstyrt med en sikkerhetslås som hindrer sluttbrukeren i å berøre de bevegelige delene.
- Hvis strømledningen er skadet, må den skiftes ut av produsenten, en autorisert servicerepresentant eller tilsvarende kvalifisert personell for å unngå fare.
- **ADVARSEL!** Dette produktet skal ikke installeres der offentligheten har tilgang.
- Bruk aldri dette apparatet uten vann.
- **FARE FOR SPRUT!** Senk maten sakte ned i vannet.
- **ADVARSEL!** Du må aldri ta av eller åpne lokket mens apparatet er i bruk. Dampen kan komme ut og forårsake brannskader.
- **OPPMERKSOMHET!** Ikke fyll lasten over MAX-nivået.
- **ADVARSEL!** Hold alltid i beholderen når du bruker produktet.
- **IKKE EGNET FOR KONTINUERLIG BRUK!** Ikke bruk produktet kontinuerlig for å unngå overoppheting av motoren. Den kontinuerlige driftstiden skal ikke overskride 5 minutter. Slå på produktet igjen etter at det er avkjølt.

### Tiltenkt bruk

- Dette apparatet er beregnet på bruk i næringsbygg, f.eks. i kjøkken på restauranter, kantinehus, sykehus og i næringsbygg som bakerier, bakerier osv., men ikke for kontinuerlig masseproduksjon av mat.
- Apparatet er utformet for å blande og blande mat. All annen bruk kan føre til skade på produktet eller personskade.
- Bruk av apparatet til andre formål anses som misbruk av apparatet. Brukeren skal være ansvarlig for uriktig bruk av enheten.

### Jordingsinstallasjon

Dette apparatet er klassifisert som **beskyttelsesklasse I** og må kobles til en beskyttende jording. Jording reduserer risikoen for elektrisk støt ved å gi en avledning for den elektriske strømmen.

Dette apparatet er utstyrt med en strømledning med jordingsplugg eller elektriske koblinger med jordledning. Tilkoblingene må være riktig installert og jordnet.

### Produktets hoveddeler

(Fig. 1 på side 3)

1. Gjennomiktig hette
2. Lokk
3. Avskyver
4. Krukkehåndtak
5. Krukke
6. Kutteenhet
7. Betjeningspanel
8. Motorenhet

**Merk:** Gråmerkede deler er godkjent for kontakt med matvarer.

**Merknad:** Innholdet i denne håndboken gjelder for alle oppførte elementer, med mindre noe annet er spesifisert. Utseendet kan variere fra illustrasjonene.

### Betjeningspanel

(Fig. 2 på side 4)

9. Hurtigtast
10. Strømr knapp
11. Pulsknapp

### Koblingskjempe

(Fig.3 på side 4)

12. Overbelastningsbeskyttelse
13. Variabelbryter
14. På/av
15. Sensitiv bryter
16. Hastighetsknapp
17. Pulsbryter
18. Motorisk
19. Jorden

### Diagram med liste over deler

(Fig. 4 på side 5)

Delenr.	Delenavn	Antall
1	Lite lokk	1
2	Dekselsett	1
3	Avskyver	1
4	2,5 l glasssett	1
5	Knivsett	1
6	Tetningsring	1
7	Fast plate	1
8	M4*6 skrue	1
9	Rotor	1
10	Bunn av 2,5 l beholder	1
11	Hoveddel	1
12	Pulsbryter	1
13	Av/på-bryter	1
14	Kontrollpanel	1
15	Knapp	1
16	Potensiometer	1
17	Advarselsmerke	1
18	Støtbeskyttelse for motoren	4
19	95*40 motor	1
20	Kretskort	1
21	Bunndeksel	1
22	Plastføtter	1
23	Luftdeflektor	1
24	Luftdeflektorplate	1
25	Strømledning	1
26	Overbelastningsbeskyttelse	1



27	Mikrobryter	1
28	Mikrobryterens base	1

## Klargjøring før bruk

- Fjern all beskyttende emballasje og innpakning.
- Kontroller at enheten er i god stand og har all tilbehør. Ved ufullstendig eller skadet levering, ta kontakt med leverandøren umiddelbart. I så fall må du ikke bruke apparatet.
- Rengjør tilbehøret og apparatet før bruk (Se ==> Rengjøring og vedlikehold).
- Sørg for at produktet er helt tørt.
- Plasser produktet på en horisontal, stabil og varmebestandig overflate som er trygg mot vannsprut.
- Ta vare på emballasjen hvis du ønsker å oppbevare produktet i fremtiden.
- Ta vare på brukerhåndboken for fremtidig referanse.

**MERK!** På grunn av produksjonsrester kan apparatet avgi en lett lukt ved de første gangene det brukes. Dette er normalt og indikerer ingen defekt eller fare. Sørg for at produktet er godt ventilt.

## Bruksanvisning

- Stå alltid foran produktet slik at betjeningspanelet lett kan nås.
- Kontroller om motorenheten er slått av og trekk ut kontakten.
- Ha ingrediensene i krukken.
- Lukk lokket godt igjen.
- Plasser glasset på motorenheten.
- Koble produktet til strømmettet.
- Slå på motorenheten.
- **MERK:** Start alltid ved lav hastighet.
- Med "strømknappen" på motorenheten kan apparatet gå kontinuerlig med innstillingen "hastighetsvelger".
- Drei hastighetsbryteren med klokken for å øke hastigheten og mot klokken for å redusere hastigheten.
- "Pulsknappen" på motorenheten lar motoren gå med full hastighet. Motoren stopper hvis knappen slippes.
- Slå av motoren og vent til motoren stopper helt før du tar ut beholderen.
- Motoren vil automatisk slå seg av hvis beholderen fjernes.
- Trekk støpset ut av stikkkontakten når apparatet ikke er i bruk.

**ADVARSEL!** Sett aldri beholderen på en motorenhet som er slått på. Dette vil skade clutchen på motorenheten og på beholderen. Beholderen skal kun plasseres på motorenheten hvis motoren er slått av.

## Rengjøring og vedlikehold

- **OPPMERKSOMHET!** Koble alltid apparatet fra strømforsyningen og avkjøl før oppbevaring, rengjøring og vedlikehold.
- Ikke bruk vannstråle eller damprenser til rengjøring, og ikke skyv apparatet under vannet, da delene kan bli våte og det kan oppstå elektrisk støt.
- Hvis apparatet ikke holdes rent, kan dette ha en negativ innvirkning på produktets levetid og føre til en farlig situasjon.
- Matrester bør rengjøres og fjernes regelmessig fra produktet. Hvis produktet ikke rengjøres skikkelig, vil det redusere levetiden og kan føre til en farlig tilstand under bruk.
- **FARE FOR PERSONSKADE!** Vær forsiktig når du håndterer de skarpe kuttebladene under rengjøring.

## Rengjøring

- Rengjør den avkjølte utvendige overflaten med en klut eller svamp som er lett fuktet med en mild såpелøsning.
- Av hygieniske årsaker bør apparatet rengjøres før og etter bruk.
- Unngå at vann kommer i kontakt med de elektriske komponentene.
- Legg aldri apparatet i vann eller andre væsker.
- Bruk aldri aggressive rengjøringsmidler, skuresvamp eller rengjøringsmidler som inneholder klor. Ikke bruk stållull, metallredskaper eller skarpe eller spisse gjenstander til rengjøring. Ikke bruk bensin eller løsemidler!
- Ingen deler kan vaskes i oppvaskmaskin.

## Vedlikehold

- Kontroller maskinen regelmessig for å unngå alvorlige ulykker.
- Hvis du ser at apparatet ikke fungerer som det skal eller at det er et problem, må du slutte å bruke det, slå det av og kontakte leverandøren.
- Alt vedlikeholds-, installasjons- og reparasjonsarbeid må utføres av spesialiserte og autoriserte teknikere, eller anbefales av produsenten.

## Transport og oppbevaring

- Før lagring må du alltid sørge for at apparatet er koblet fra strømforsyningen og helt avkjølt.
- Oppbevar produktet på et kjølig, rent og tørt sted.
- Plasser aldri tunge gjenstander på apparatet, da dette kan skade det.
- Ikke flytt produktet når du er i drift. Koble produktet fra strømforsyningen når du beveger det og hold det i bunnen.

## Feilsøking

Hvis produktet ikke fungerer som det skal, må du kontrollere tabellen nedenfor for å se om det er oppløsning. Hvis du fortsatt ikke kan løse problemet, kontakt leverandøren/tjenesteleverandøren.

Problemer	Mulig årsak	Mulig løsning
Produktet fungerer ikke	Ingen strøm	Kontroller om støpset er koblet til strømmettet.
	Kniven er fastkjørt	Trykk på tilbakestillingsknappen på undersiden av motorenheten.
	Produktet er overopphetet	Trekk støpset ut av stikkkontakten og la apparatet kjøle seg ned
	Krukken er ikke plassert på motorenheten	Slå apparatet av og sett beholderen på motorenheten og prøv igjen



Produktet lager en merkelig lyd	Motoren er utslitt eller skadet	Kontakt leverandøren.
Apparatet avgir en merkelig lukt	Motorenhet brent	
Krukken lekker eller er skadet på annen måte	Utslitt kutteenhet	Kontakt leverandøren eller skift ut beholderen med et nytt sett 933668.
Ekstreme vibrasjoner	Utslitt motorenhet eller beholder	
Produktet kutter ikke jevnt	Kniven er skadet	
Produktet fungerer bare når pulsbytteren brukes	Strømmodulen er defekt	Kontakt leverandøren.

## Garanti

Enhver feil som påvirker funksjonaliteten til produktet som blir synlig innen ett år etter kjøp, vil bli reparert ved gratis reparasjon eller erstatning, forutsatt at apparatet har blitt brukt og vedlikeholdt i henhold til instruksjonene og ikke har blitt misbrukt eller misbrukt på noen måte. Dine lovbestemte rettigheter påvirkes ikke. Hvis apparatet kreves under garanti, oppgi hvor og når det ble kjøpt og inkluder kjøpsbevis (f.eks. kvittering).

I tråd med våre retningslinjer for kontinuerlig produktutvikling forbeholder vi oss retten til å endre produkt-, emballasje- og dokumentasjonsspesifikasjoner uten varsel.

## Kassering og miljø



Når produktet tas ut av drift, må det ikke kastes sammen med annet husholdningsavfall. I stedet er det ditt ansvar å kaste avfallet ved å levere det til et angitt innsamlingssted. Manglende overholdelse av denne regelen kan straffes i henhold til gjeldende forskrifter for avfallshåndtering. Den separate innsamlingen og resirkuleringen av avfallsutstyret på kasseringstidspunktet vil bidra til å bevare naturressurser og sikre at det resirkuleres på en måte som beskytter menneskers helse og miljøet.

For mer informasjon om hvor du kan levere avfall for resirkulering, ta kontakt med ditt lokale avfallsinnsamlingssselskap. Produsentene og importørene tar ikke ansvar for resirkulering, behandling og miljøvennlig avhending, verken direkte eller gjennom et offentlig system.

## SLOVENŠČINA

Spoštovana stranka,

Zahvaljujemo se vam za nakup naprave **Hendi**. Pred prvo namestitvijo in uporabo naprave natančno preberite navodila za uporabo, pri tem pa bodite še posebej pozorni na spodaj opisane varnostne predpise.

## Varnostna navodila

- Napravo uporabljajte samo za predvideni namen, za katerega je bila zasnovana, kot je opisano v tem priročniku.
- Proizvajalec ni odgovoren za škodo, ki je nastala zaradi nepravilnega delovanja in nepravilne uporabe.

## ⚠ NEVARNOST! NEVARNOST ELEKTRIČNEGA ŠOKA!

- Naprave ne poskušajte popraviti sami. Električnih delov naprave ne potapljajte v vodo ali druge tekočine. Naprave nikoli ne držite pod tekočo vodo.
- **NIKOLI NE UPORABLJAJTE POŠKODOVANE NAPRAVE!** Redno preverjajte električne priključke in kabel glede morebitnih poškodb. Ko je naprava poškodovana, jo odklopite iz napajanja. Vsa popravila lahko izvede samo dobavitelj ali usposobljena oseba, da se izogne nevarnosti ali poškodbam.
- **OPOZORILO!** Ko nameščate napravo, napajalni kabel po potrebi varno napeljite, da se izognete nenamernemu vlecenju, poškodbam, stiku z grelno površino ali nevarnosti spotikanja.
- **OPOZORILO!** Dokler je vtič in vtičnica, je naprava priključena na napajanje.
- **OPOZORILO!** Pred odklopom iz električnega omrežja, čiščenjem, vzdrževanjem ali shranjevanjem napravo VEDNO izklopite.
- Naprave priključite samo na električno vtičnico z napetostjo in frekvenco, navedeno na nalepki naprave.
- Vtiča/električnih priključkov se ne dotikajte z mokrimi ali vlažnimi rokami.
- Napravo in električni vtič/priključke hranite stran od vode in drugih tekočin. Če naprava pade v vodo, takoj odstranite napajalne priključke. Naprave ne uporabljajte, dokler je ne preveri pooblaščen tehnik. Neupoštevanje teh navodil bo povzročilo življenjsko nevarna tveganja.
- Napajalnik priključite v lahko dostopno električno vtičnico, tako da lahko napravo takoj izključite v nujnih primerih.
- Prepričajte se, da kabel ne pride v stik z ostrimi ali vročimi predmeti in ga hranite stran od odprtega ognja. Nikoli ne vlecite napajalnega kabla, da ga odklopite iz vtičnice, vedno povlecite vtič.
- Naprave nikoli ne nosite s kablom.
- Nikoli ne poskušajte sami odpreti ohišja naprave.
- Ne vstavljajte predmetov v ohišje naprave.
- Med uporabo naprave nikoli ne puščajte brez nadzora.
- Napravo mora upravljati usposobljeno osebje v kuhinji restavracije, menzah ali baru itd.
- Napravo ne smejo uporabljati osebe z zmanjšanimi telesnimi, čutnimi ali duševnimi sposobnostmi ali osebe s pomanjkanjem izkušnje in znanja.
- Tega aparata v nobenem primeru ne smejo uporabljati otroci.
- Napravo in njene električne priključke hranite zunaj dosega otrok.
- Nikoli ne uporabljajte dodatne opreme ali drugih naprav, razen tistih, ki so priložene napravi ali jih priporoča proizvajalec. V nasprotnem primeru lahko predstavlja varnostno tveganje za uporabnika in lahko poškoduje napravo. Uporabljajte samo originalne dele in dodatke.
- Naprave ne uporabljajte prek zunanega časovnika ali sistema za daljinsko upravljanje.
- Naprave ne postavljajte na grelni predmet (bencin, električni, štedilnik z ogljem itd.).
- Naprave ne pokrivajte med delovanjem.
- Ne postavljajte predmetov na vrh naprave.
- Naprave ne uporabljajte v bližini odprtega ognja, eksplozivnih ali vnetljivih materialov. Napravo vedno uporabljajte na vodoravni, stabilni, čisti, toplotno odporni in suhi površini.
- Naprava ni primerna za namestitev na območju, kjer je mo-



goče uporabiti vodni curek.

- Med uporabo pustite okoli naprave vsaj 20 cm prostora za prezračevanje.
- **OPOZORILO!** Vse prezračevalne odprtine na napravi naj ne ovirajo.

### Posebna varnostna navodila

- Ta naprava je namenjena za komercialno uporabo.
- **OPOZORILO! Vedno** imejte roke, dolge lase in oblačila stran od premikajočih se delov.
- Ne nalagajte preveč sestavin, da preprečite prelivanje živil.
- **OPOZORILO!** Med delovanjem hranite roke in pripomočke iz posode, da zmanjšate tveganje hudih telesnih poškodb in/ali poškodb mešalnika.
- **OPOZORILO! REZILA SO OSTRA. ROKE IMEJTE PROČ!**
- Ne uporabljajte naprave brez obremenitve, da preprečite pregrevanje.
- **PREVIDNOST! VEDNO** izklopite stroj in odklopite napajanje, preden se dotaknete katerega koli motornega dela.
- **OPOZORILO!** Ne poskušajte obiti varnostne zapore. Naprava je opremljena z varnostno zaporo, ki končnemu uporabniku preprečuje dotikanje gibljivih delov.
- Če je napajalni kabel poškodovan, ga mora zamenjati proizvajalec, njegov serviser ali podobno usposobljena oseba, da se izogne nevarnosti.
- **OPOZORILO!** Naprave ne smete namestiti, če ima javnost dostop do nje.
- Naprave nikoli ne uporabljajte brez vode.
- **NEVARNOST BRIZGANJA!** Hrano počasi potopite v vodo.
- **OPOZORILO!** Med delovanjem naprave nikoli ne odstranite ali odprite pokrova. Para lahko pride ven in povzroči opekline.
- **POZORNOST!** Tovora ne napolnite nad nivojem MAX.
- **OPOZORILO!** Med delovanjem naprave vedno držite kozarec.
- **NI PRIMERNO ZA NEPREKINJENO UPORABO!** Naprave ne uporabljajte neprekinjeno, da se izognete pregrevanju motorja. Čas neprekinjenega delovanja ne sme presegati 5 minut. Ko je naprava ohlajena, jo ponovno zaženite.

### Predvidena uporaba

- Ta naprava je namenjena za komercialno uporabo, na primer v kuhinjah restavracij, menz, bolnišnic in komercialnih podjetij, kot so pekarnice, mesarstvo itd., ne pa tudi za stalno množično proizvodnjo hrane.
- Naprava je zasnovana za mešanje in mešanje hrane. Kakršna koli druga uporaba lahko povzroči poškodbe naprave ali telesne poškodbe.
- Delovanje naprave za kateri koli drug namen se šteje za zlorabo naprave. Uporabnik je izključno odgovoren za nepravilno uporabo naprave.

### Namestitev ozemljitve

Ta naprava je razvrščena v **razred I zaščite** in mora biti priključena na zaščitno podlago. Ozemljitev zmanjšuje tveganje električnega udara z zagotavljanjem ubežne žice za električni tok.

Ta naprava je opremljena z napajalnim kablom z ozemljitvenim vtičem ali električnimi priključki z ozemljitveno žico. Priključki morajo biti pravilno nameščeni in ozemljeni.

### Glavni deli izdelka

(Slika 1 na strani 3)

1. Prozoren pokrovček
2. Pokrov
3. Potiskalo
4. Ročaj posode
5. Jar
6. Rezalna enota
7. Nadzorna plošča
8. Motorna enota

**Opomba:** Deli z oznako Grey so odobreni za stik s hrano.

**Opombe:** Vsebina tega priročnika velja za vse navedene elemente, razen če ni določeno drugače. Videz se lahko razlikuje od prikazanih ilustracij.

### Nadzorna plošča

(Slika 2 na strani 4)

9. Gumb za hitrost
10. Gumb za vklop/izklop
11. Gumb za impulz

### Diagram krogotoka

(Slika 3 na strani 4)

12. Zaščita pred prekomernim nalaganjem
13. Spremenljivo stikalo
14. Vklp/izklop
15. Občutljivo stikalo
16. Gumb za hitrost
17. Pulzno stikalo
18. Motor
19. Zemlja

### Exploded diagram s seznamom delov

(Slika 4 na strani 5)

Št. dela.	Ime dela	Količina
1	Majhen pokrov	1
2	Komplet pokrova	1
3	Potiskalo	1
4	Komplet 2,5-litrskih kozarcev	1
5	Komplet noža	1
6	Tesnilni obroč	1
7	Fiksna ploščica	1
8	Vijak M4*6	1
9	Rotor	1
10	Podnožje 2,5 l Jar	1
11	Telo	1
12	Pulzno stikalo	1
13	Stikalo za vklop/izklop	1
14	Nadzorna plošča	1
15	Gumb	1
16	Potentiometer	1



17	Opozorilna nalepka	1
18	Zaščita pred udarcem motorja	4
19	95*40 motor	1
20	Plošča PCB	1
21	Spodnji pokrov	1
22	Plastične noge	1
23	Zračni deflektor	1
24	Plošča zračnega deflektorja	1
25	Napajalni kabel	1
26	Zaščita pred prekomernim nalaganjem	1
27	Mikrostikalo	1
28	Podnožje Microswitch	1

torno enoto. To bo poškodovalo sklopko na motorni enoti in na posodi. Posodo postavite na motorno enoto samo, če je motor izklopljen.

## Čiščenje in vzdrževanje

- **POZORNOST!** Pred shranjevanjem, čiščenjem in vzdrževanjem napravo vedno izkjučite iz napajanja in se ohladite.
- Za čiščenje ne uporabljajte vodnega curka ali čistila za paro in naprave ne potiskajte pod vodo, saj se deli zmocijo in lahko pride do električnega udara.
- Če naprava ni v dobrem stanju čistoče, lahko to negativno vpliva na življenjsko dobo naprave in povzroči nevarno stanje.
- Ostanke hrane je treba redno čistiti in odstranjevati iz naprave. Če naprava ni pravilno očiščena, bo skrajšala življenjsko dobo in lahko med uporabo povzroči nevarno stanje.
- **NEVARNOST POŠKODB!** Pri ravnanju z ostrimi rezili med čiščenjem je treba biti previden.

### Čiščenje

- Ohlajeno zunanjo površino očistite s krpo ali gobico, rahlo navlaženo z blago milnico.
- Zaradi higiene je treba napravo očistiti pred in po uporabi.
- Preprečite stik vode z električnimi komponentami.
- Naprave nikoli ne potaplajte v vodo ali druge tekočine.
- Nikoli ne uporabljajte agresivnih čistilnih sredstev, abrazivnih gobic ali čistilnih sredstev, ki vsebujejo klor. Za čiščenje ne uporabljajte jeklene volne, kovinskih pripomočkov ali ostrih ali koničastih predmetov. Ne uporabljajte bencina ali topil!
- Nobeni deli niso varni za pomivanje v pomivalnem stroju.

### Vzdrževanje

- Redno preverjajte delovanje naprave, da preprečite resne nesreče.
- Če opazite, da naprava ne deluje pravilno ali da pride do težave, jo prenehajte uporabljati, izklopite in se obrnite na dobavitelja.
- Vsa vzdrževalna dela, instalacije in popravila morajo izvajati specializirani in pooblašteni tehniki ali jih priporoča proizvajalec.

### Prevoz in skladiščenje

- Pred shranjevanjem se vedno prepričajte, da je bila naprava odklopljena iz napajanja in popolnoma ohlajena.
- Napravo shranjujte na hladnem, čistem in suhem mestu.
- Na napravo nikoli ne postavljajte težkih predmetov, saj bi to lahko poškodovalo napravo.
- Naprave ne premikajte med delovanjem. Med premikanjem napravo izkjučite iz napajanja in jo držite na dnu.

## Priloga pred uporabo

- Odstranite vso zaščitno embalažo in ovojo.
- Preverite, ali je pripomoček v dobrem stanju in z vsemi dodatki. V primeru nepopolne ali poškodovane dostave se nemudoma obrnite na dobavitelja. V tem primeru naprave ne uporabljajte.
- Pred uporabo očistite dodatno opremo in napravo (glejte ==> Čiščenje in vzdrževanje).
- Prepričajte se, da je naprava popolnoma suha.
- Napravo postavite na vodoravno, stabilno in toplotno odpor-no površino, ki je varna pred brizganjem vode.
- Če nameravate napravo shraniti v prihodnosti, jo shranite.
- Navodila za uporabo shranite za prihodnjo uporabo.

**OPOMBA!** Zaradi ostankov v proizvodnji lahko naprava v prvih nekaj uporabah oddaja lahek vonj. To je normalno in ne kaže na kakršno koli napako ali nevarnost. Prepričajte se, da je naprava dobro prezračevana.

## Navodila za uporabo

- Vedno stojte pred napravo tako, da je mogoče enostavno doseči upravljalno ploščo.
- Preverite, ali je motorna enota izklopljena in jo odklopite.
- Sestavine dajte v kozarec.
- Pokrov trdno zaprite.
- Postavite kozarec na motorno enoto.
- Napravo priključite v električno omrežje.
- Vključite motorno enoto.
- **OPOMBA:** Vedno začnite pri nizki hitrosti.
- Gumb za vklop/izklop na motorni enoti omogoča neprekinjeno delovanje naprave pri nastavljeni spremenljivi hitrosti na gumbu za izbiro hitrosti.
- Obrnite gumb za izbiro hitrosti v smeri urinega kazalca za povečanje hitrosti in v nasprotni smeri urinega kazalca za zmanjšanje hitrosti.
- Gumb za impulz na motorni enoti omogoča delovanje motorja pri polni hitrosti. Motor se ustavi, če je gumb sproščen.
- Izklopite motor in počakajte, da se motor popolnoma ustavi, preden odstranite posodo.
- Motor se bo samodejno izklopil, če odstranite kozarec.
- Ko naprave ne uporabljate, jo izkjučite iz vtičnice.

**OPOZORILO!** Kozarca nikoli ne postavljajte na vklopljeno mo-



## Odpravljanje težav

Če naprava ne deluje pravilno, preverite spodnjo tabelo za raztopino. Če težave še vedno ne morete odpraviti, se obrnite na dobavitelja/ponudnika storitev.

Težave	Možni vzrok	Možna rešitev
Naprava ne deluje	Brez moči	Preverite, ali je vtič priključen na električno omrežje.
	Nož je bil zatrt	Pritisnite gumb za ponastavitev na spodnji strani motorne enote.
	Naprava je pregreta	Odstranite vtič iz električnega omrežja in pustite, da se naprava ohladi
	Kozarec ni nameščen na motorni enoti	Vklopite napravo in postavite kozarec na motorno enoto in poskusite znova
Naprava povzroča čuden hrup	Motor je obrabljen ali poškodovan	Obrnite se na dobavitelja.
Naprava oddaja čuden vonj	Izgorela motorna enota	
Posoda pušča ali je drugače poškodovana	Obrabljena rezalna enota	Obrnite se na dobavitelja ali zamenjajte posodo z nadomestnim kompletom 933668.
Ekstremne vibracije	Izrabljena motorna enota ali posoda	
Naprava se ne reže enakomerno	Nož je poškodovan	
Naprava deluje samo, če uporabljate pulzno stikalo	Napajalni modul je okvarjen	Obrnite se na dobavitelja.

## Garancija

Okvare, ki vplivajo na funkcionalnost naprave in se pojavijo v enem letu po nakupu, se popravijo s brezplačnim popravilom ali zamenjavo, če je bila naprava uporabljena in se je ohranila v skladu z navodili in ni bila zlorabljena ali napačno uporabljena. To ne vpliva na vaše zakonske pravice. Če je za napravo veljala garancija, navedite, kje in kdaj je bila kupljena, in priložite dokazilo o nakupu (npr. račun).

Skladno z našo politiko nenehnega razvoja izdelkov si pridržujemo pravico do spremembe izdelka, embalaže in specifikacij dokumentacije brez predhodnega obvestila.

SE

## Odstranjevanje in okolje



Med odstranjevanjem naprave ne odvrzite izdelka skupaj z drugimi gospodinjstskimi odpadki. Namesto tega ste sami odgovorni, da odpadno opremo odvrzete na ustrezno zbirno mesto. Neupoštevanje tega pravila lahko kaznuje v skladu z veljavnimi predpisi o odlaganju odpadkov. Ločeno zbiranje in recikliranje vaše odpadne opreme v času odlaganja bo pomagal ohraniti naravne vire in zagotoviti, da se reciklira na na-

čin, ki varuje zdravje ljudi in okolje.

Za več informacij o tem, kam lahko odložite svoje odpadke za recikliranje, se obrnite na lokalno komunalno podjetje. Proizvajalci in uvozniki ne prevzemajo odgovornosti za recikliranje, obdelavo in ekološko odstranjevanje, bodisi neposredno bodisi prek javnega sistema.

## SVENSKA

### Bästa kund,

Tack för att du köper denna apparat från Hendi. Läs denna bruksanvisning noggrant och var särskilt uppmärksam på de säkerhetsföreskrifter som anges nedan, innan du installerar och använder produkten för första gången.

### Säkerhetsinstruktioner

- Använd apparaten endast för avsett ändamål som den är avsedd för, enligt beskrivningen i denna handbok.
- Tillverkaren är inte ansvarig för skador som orsakas av felaktig användning eller felaktig användning.
-  **FARA! RISK FÖR ELSTÖTAR!** Försök inte reparera produkten själv. Sänk inte ned apparatens elektriska delar i vatten eller andra vätskor. Håll aldrig produkten under rinnande vatten.
- ANVÄND ALDRIG EN SKADAD APPARAT!** Kontrollera de elektriska anslutningarna och sladden regelbundet med avseende på skador. Om produkten är skadad, koppla bort den från eluttaget. Reparationer får endast utföras av en leverantör eller kvalificerad person för att undvika fara eller skada.
- VARNING!** Vid placering av produkten ska strömkabeln dras säkert om det behövs för att undvika att oavsiktligt dra, skadas, komma i kontakt med värmeytan eller orsaka snubbelrisk.
- VARNING!** Så länge kontakten sitter i uttaget är produkten ansluten till strömförsörjning.
- VARNING!** Stäng ALLTID av apparaten innan den kopplas bort från strömförsörjningen, rengöring, underhåll eller förvaring.
- Anslut endast produkten till ett eluttag med den spänning och frekvens som anges på produktens etikett.
- Vidrör inte stickkontakten/elektriska anslutningar med våta eller fuktiga händer.
- Håll apparaten och elkontakten/anslutningarna borta från vatten och andra vätskor. Om produkten faller i vatten, ta omedelbart bort strömförsörjningsanslutningarna. Använd inte produkten förrän den har kontrollerats av en certifierad tekniker. Underlåtenhet att följa dessa instruktioner kommer att orsaka livshotande risker.
- Anslut strömförsörjningen till ett låttåtkomligt eluttag så att du kan koppla bort produkten omedelbart i en nödsituation.
- Se till att sladden inte kommer i kontakt med vassa eller heta föremål och håll den borta från öppen eld. Dra aldrig i nätsladden för att dra ut den ur vägghuttaget, dra alltid i stickkontakten.
- Bär aldrig apparaten i sladden.
- Försök aldrig öppna apparatens hölje själv.
- För inte in föremål i apparatens hölje.
- Lämna aldrig apparaten utan uppsikt under användning.
- Denna produkt ska användas av utbildad personal i restaurang.



rangens kök, matsalar eller barpersonal osv.

- Apparaten får inte användas av personer med nedsatt fysisk, sensorisk eller mental förmåga eller personer som saknar erfarenhet och kunskap.
- Apparaten får under inga omständigheter användas av barn.
- Förvara apparaten och dess elektriska anslutningar utom räckhåll för barn.
- Använd aldrig tillbehör eller andra apparater än de som medföljer apparaten eller rekommenderas av tillverkaren. Underlåtenhet att göra detta kan utgöra en säkerhetsrisk för användaren och kan skada produkten. Använd endast originaldelar och tillbehör.
- Använd inte produkten med en extern timer eller ett fjärrkontrollsystem.
- Placera inte produkten på ett värmeobjekt (bensin, elektrisk spis, kolspis, etc.).
- Täck inte över produkten när den är i drift.
- Placera inga föremål ovanpå produkten.
- Använd inte apparaten i närheten av öppen eld, explosiva eller lättantändliga material. Använd alltid produkten på en horisontell, stabil, ren, värmetålig och torr yta.
- Produkten är inte lämplig för installation i ett område där vattenstråle kan användas.
- Lämna ett utrymme på minst 20 cm runt apparaten för ventilation under användning.
- **WARNING!** Håll alla ventilationsöppningar på produkten fria från hinder.

### Särskilda säkerhetsanvisningar

- Denna produkt är avsedd för kommersiellt bruk.
- **WARNING! HÅLL ALLTID** händer, långt hår och kläder borta från rörliga delar.
- Ladda inte för mycket ingredienser för att förhindra att livsmedelsprodukterna svämmar över.
- **WARNING!** Håll händer och redskap borta från behållaren under drift för att minska risken för allvarliga personskador och/eller skador på mixern.
- **WARNING! KNIVARNA ÄR VASSA. HÅLL HÄNDERNA BORTA!**
- Använd inte produkten utan belastning för att förhindra överhettning.
- **FÖRSIKTIGHET! Stäng ALLTID** av maskinen och koppla bort strömförsörjningen innan du vidrör några motordelar.
- **WARNING!** Försök inte kringgå säkerhetsspärr. Produkten är utrustad med en säkerhetsspärr för att förhindra att slutanvändaren vidrör de rörliga delarna.
- Om nätsladden är skadad måste den bytas ut av tillverkaren, dess serviceombud eller personer med liknande kompetens för att undvika fara.
- **WARNING!** Denna produkt får inte installeras där allmänheten har tillgång.
- Använd aldrig denna apparat utan vatten.
- **RISK FÖR STÄNK!** Sänk långsamt ner maten i vattnet.
- **WARNING!** Ta aldrig bort eller öppna locket när produkten är i drift. Ångan kan komma ut och orsaka brännskador.
- **UPPMÄRKSAMHET!** Fyll inte lasten över MAX-nivån.
- **WARNING!** Håll alltid i burken när du använder produkten.
- **EJ LÄMPLIG FÖR KONTINUERLIG ANVÄNDNING!** Använd inte produkten kontinuerligt för att undvika överhettning av motorn. Den kontinuerliga drifttiden får inte överstiga 5 minuter. Använd produkten igen när den har svalnat.

### Avsedd användning

- Denna apparat är avsedd att användas för kommersiella tillämpningar, till exempel i kök på restauranger, matsalar, sjukhus och i kommersiella företag som bagerier, butcheries etc., men inte för kontinuerligt massproduktion av mat.
- Produkten är utformad för att mixa och blanda mat. All annan användning kan leda till skador på produkten eller personskador.
- Användning av produkten för något annat ändamål ska anses vara ett missbruk av produkten. Användaren är ensam ansvarig för felaktig användning av enheten.

### Jordningsinstallation

Denna produkt är klassificerad som **skyddsklass I** och måste anslutas till en skyddsjord. Jordning minskar risken för elektriska stötar genom att tillhandahålla en flyktledning för den elektriska strömmen.

Denna apparat är utrustad med en nätsladd med jordad kontakt eller elektriska anslutningar med jordad kabel. Anslutningarna måste vara korrekt installerade och jordade.

### Produktens huvuddelar

(Fig. 1 på sidan 3)

1. Transparent lock
2. Lock
3. Tryckare
4. Kroppshandtag
5. Jar
6. Skärenhet
7. Kontrollpanel
8. Motorenhet

**Obs!** Gråmarkerade delar är godkända för kontakt med livsmedel.

**Anmärkning:** Innehållet i denna handbok gäller för alla listade artiklar om inget annat anges. Utseendet kan skilja sig från de illustrationer som visas.

### Kontrollpanel

(Fig. 2 på sidan 4)

9. Hastighetsratt
10. Strömknapp
11. Pulsknapp

### Kretsschema

(Fig. 3 på sidan 4)

12. Skydd mot överbelastning
13. Variabel brytare
14. På/av
15. Känslig brytare
16. Hastighetsratt
17. Pulsbrytare
18. Motor
19. Jorden



## Sprängskiss med delista

(Fig. 4 på sidan 5)

Artikelnr.	Delens namn	Kvantitet
1	Litet lock	1
2	Sats med lock	1
3	Tryckare	1
4	2,5-liters burksats	1
5	Knivsats	1
6	Tätningring	1
7	Fast platta	1
8	M4*6 Skruv	1
9	Rotor	1
10	Bas för 2,5 l lar	1
11	Kropp	1
12	Pulsbrytare	1
13	På/av-brytare	1
14	Kontrollpanel	1
15	Vred	1
16	Potentiometer	1
17	Varningsdekal	1
18	Stötskydd för motorn	4
19	95*40 Motor	1
20	Kretskort	1
21	Nedre skydd	1
22	Plastfötter	1
23	Luftavisare	1
24	Platta för luftdeflektor	1
25	Nätsladd	1
26	Överbelastningsskydd	1
27	Mikrobrytare	1
28	Mikrobrytarens bas	1

### Förberedelse före användning

- Ta bort allt skyddsemballage och emballage.
- Kontrollera att apparaten är i gott skick och med alla tillbehör. Vid ofullständig eller skadad leverans, kontakta leverantören omedelbart. Använd i så fall inte enheten.
- Rengör tillbehören och produkten före användning (se ==> Rengöring och underhåll).
- Se till att produkten är helt torr.
- Placera produkten på en horisontell, stabil och värmebeständig yta som är säker mot vattenstänk.
- Behåll förpackningen om du tänker förvara produkten i framtiden.
- Spara bruksanvisningen för framtida bruk.

**NOTERA!** På grund av tillverkningsrester kan apparaten avge en svag lukt under de första användningstillfällena. Detta är

normalt och indikerar inte någon defekt eller fara. Se till att produkten är välventilerad.

### Bruksanvisning

- Stå alltid framför produkten på ett sådant sätt att kontrollpanelen lätt kan nås.
  - Kontrollera om motorenheten är avstängd och koppla ur den.
  - Lägg ingredienserna i burken.
  - Stäng locket ordentligt.
  - Placera burken på motorenheten.
  - Anslut produkten till elnätet.
  - Slå på motorenheten.
  - OBS! Börja alltid med låg hastighet.
  - Med "power-knappen" på motorenheten kan produkten köras kontinuerligt med den hastighetsbestämda inställningen för "speed dial".
  - Vrid hastighetsreglaget medurs för att öka hastigheten och moturs för att minska hastigheten.
  - Med "Puls-knappen" på motorenheten kan motorn köras med full hastighet. Motorn stannar om knappen släpps.
  - Stäng av motorn och vänta tills motorn har stannat helt innan du tar bort behållaren.
  - Motorn stängs av automatiskt om burken tas bort.
  - Koppla bort apparaten från eluttaget när den inte används.
- WARNING!** Placera aldrig burken på en påslagen motorenhet. Detta skadar kopplingen på motorenheten och burken. Placera endast behållaren på motorenheten om motorn är avstängd.

### Rengöring och underhåll

- **UPPMÄRKSAMHET!** Koppla alltid bort produkten från eluttaget och låt den svalna före förvaring, rengöring och underhåll.
- Använd inte vattenstråle eller ångrengöringsmedel för rengöring och tryck inte apparaten under vattnet eftersom delarna kan bli våta och elektriska stötar kan uppstå.
- Om produkten inte hålls ren kan detta påverka produktens livslängd negativt och leda till en farlig situation.
- Matrester bör rengöras regelbundet och avlägsnas från produkten. Om produkten inte rengörs ordentligt minskar dess livslängd och kan leda till ett farligt tillstånd under användning.
- **RISK FÖR SKADA!** Var försiktig vid hantering av vassa skärblad under rengöring.

### Rengöring

- Rengör den kylda utsidan med en trasa eller svamp lätt fuktad med en mild tvålösning.
- Av hygieniska skäl bör produkten rengöras före och efter användning.
- Undvik att vatten kommer i kontakt med de elektriska komponenterna.
- Sänk aldrig ned apparaten i vatten eller andra vätskor.
- Använd aldrig aggressiva rengöringsmedel, slipande svampar eller rengöringsmedel som innehåller klor. Använd inte stålull, metalliska redskap eller vassa eller spetsiga föremål för rengöring. Använd inte bensin eller lösningsmedel!
- Inga delar kan diskas i diskmaskin.

## Underhåll

- Kontrollera regelbundet produktens funktion för att förhindra allvarliga olyckor.
- Om du ser att produkten inte fungerar som den ska eller om det är något problem, sluta använda den, stäng av den och kontakta leverantören.
- Allt underhålls-, installations- och reparationsarbete måste utföras av specialiserade och auktoriserade tekniker eller rekommenderas av tillverkaren.

## Transport och förvaring

- Se alltid till att produkten har kopplats bort från strömförsörjningen och att den har svalnat helt före förvaring.
- Förvara apparaten på en sval, ren och torr plats.
- Placera aldrig tunga föremål på apparaten eftersom det kan skada den.
- Flytta inte produkten medan den är igång. Koppla bort produkten från strömförsörjningen när du flyttar den och håll den i botten.

## Felsökning

Om produkten inte fungerar som den ska, se tabellen nedan för att se hur lösningen fungerar. Om du fortfarande inte kan lösa problemet, kontakta leverantören/tjänsteleverantören.

Problem	Möjlig orsak	Möjlig lösning
Produkten fungerar inte	Ingen ström	Kontrollera om kontakten är ansluten till elnätet.
	Kniven har fastnat	Tryck på återställningsknappen på motorenhetens undersida.
	Produkten överhettad	Ta bort kontakten från elnätet och låt produkten svalna
	Behållaren är inte placerad på motorenheten	Slå på apparaten och placera burken på motorenheten och försök igen
Apparaten avger ett konstigt ljud	Motorn sliten eller burken skadad	Kontakta leverantören.
Apparaten avger en udda lukt	Motorenhet bränd	
Behållaren läcker eller är skadad på annat sätt	Sliten skärenhet	Kontakta leverantören eller byt ut burken mot utbytesatts 933668.
	Sliten motorenhet eller burk	Kontakta leverantören.
Produkten skär inte jämnt	Kniven är skadad	
Produkten fungerar endast när pulsbrytaren används	Strömmodulen är defekt	Kontakta leverantören.

## Garanti

Alla defekter som påverkar produktens funktion och som blir uppenbara inom ett år efter inköpet kommer att repareras genom kostnadsfri reparation eller utbyte, förutsatt att produkten har använts och underhållits i enlighet med instruktionerna och inte har missbrukats eller missbrukats på något sätt. Dina lagstadgade rättigheter påverkas inte. Om produkten omfattas av garantin ska du ange var och när den köptes och inkludera inköpsbevis (t.ex. kvitto).

I enlighet med vår policy för kontinuerlig produktutveckling förbehåller vi oss rätten att ändra specifikationerna för produkt, förpackning och dokumentation utan föregående meddelande.

## Kassering och miljö



När produkten tas ur bruk får den inte kasseras tillsammans med annat hushållsavfall. Istället är det ditt ansvar att kassera din avfallsutrustning genom att lämna över den till en utsedd uppsamlingsplats. Underlåtenhet att följa denna regel kan bestraffas i enlighet med gällande bestämmelser om avfallshantering. Separat insamling och återvinning av din avfallsutrustning vid tidpunkten för kassering kommer att bidra till att bevara naturresurser och säkerställa att den återvinns på ett sätt som skyddar människors hälsa och miljön.

För mer information om var du kan lämna in ditt avfall för återvinning, kontakta ditt lokala återvinningsföretag. Tillverkarna och importörerna tar inte ansvar för materialåtervinning, behandling och ekologiskt bortskaftande, varken direkt eller genom ett offentligt system.

## БЪЛГАРСКИ

### Уважаеми клиенти,

**Благодарим Ви, че закупихте този уред Hendl. Прочетете внимателно това ръководство за потребителя, като обърнете особено внимание на правилата за безопасност, описани по-долу, преди да инсталирате и използвате този уред за първи път.**

### Инструкции за безопасност

- Използвайте уреда само по предназначение, за което е предназначен, както е описано в това ръководство.
- Производителят не носи отговорност за щети, причинени от неправилна работа и неправилна употреба.
-  **ОПАСНОСТ! РИСК ОТ ТОКОВ УДАР!** Не се опитвайте да ремонтирате уреда сами. Не потапяйте електрическите части на уреда във вода или други течности. Никога не дръжте уреда под течаща вода.
- **НИКОГА НЕ ИЗПОЛЗВАЙТЕ ПОВРЕДЕН УРЕД!** Проверявайте редовно електрическите връзки и кабела за повреди. Когато е повреден, изключете уреда от електрозахранването. Всички ремонти трябва да се извършват само от доставчик или квалифицирано лице, за да се избегне опасност или нараняване.
- **ПРЕДУПРЕЖДЕНИЕ!** Когато позиционирате уреда, прокарайте захранващия кабел безопасно, ако е необходимо, за да избегнете неволно дърпане, повреда, контакт с нагревателната повърхност или опасност от препреване.



- **ПРЕДУПРЕЖДЕНИЕ!** Докато щепселът е в гнездото, уредът е свързан към захранването.
- **ПРЕДУПРЕЖДЕНИЕ!** **ВИНАГИ** изключвайте уреда, преди да го изключите от захранването, почистването, поддръжката или съхранението.
- Свържете уреда към електрически контакт само с напрежението и честотата, посочени на етикета на уреда.
- Не докосвайте щепсела/електрическите връзки с мокри или влажни ръце.
- Дръжте уреда и електрическите щепсели/връзки далеч от вода и други течности. Ако уредът попадне във вода, незабавно извадете връзките на захранването. Не използвайте уреда, докато не бъде проверен от сертифициран техник. Неспазването на тези инструкции ще доведе до животозастрашаващи рискове.
- Свържете захранването към лесно достъпен електрически контакт, така че да можете да изключите уреда незабавно в случай на спешност.
- Уверете се, че кабелът не влиза в контакт с остри или горещи предмети и го дръжте далеч от открит огън. Никога не дърпайте захранващия кабел, за да го изключите от контакта, а винаги дърпайте щепсела вместо това.
- Никога не носете уреда за кабела му.
- Никога не се опитвайте да отваряте корпуса на уреда сами.
- Не вкарвайте предмети в корпуса на уреда.
- Никога не оставяйте уреда без надзор по време на употреба.
- Този уред трябва да се управлява от обучен персонал в кухнята на ресторанта, столовете или бара и др.
- Този уред не трябва да се използва от лица с намалени физически, сетивни или умствени възможности или лица, които нямат опит и познания.
- Този уред при никакви обстоятелства не трябва да се използва от деца.
- Съхранявайте уреда и неговите електрически връзки на място, недостъпно за деца.
- Никога не използвайте аксесоари или допълнителни устройства, различни от доставените с уреда или препоръчани от производителя. Неспазването на това може да представлява риск за безопасността на потребителя и да повреди уреда. Използвайте само оригинални части и аксесоари.
- Не работете с този уред чрез външен таймер или система за дистанционно управление.
- Не поставяйте уреда върху нагревателен предмет (бензин, електричество, пещка с въглен и др.).
- Не покривайте уреда при работа.
- Не поставяйте предмети върху уреда.
- Не използвайте уреда в близост до открит пламък, експлозивни или запалими материали. Винаги работете с уреда на хоризонтална, стабилна, чиста, топлоустойчива и суха повърхност.
- Уредът не е подходящ за монтаж в зона, където може да се използва водна струя.
- Оставете пространство от най-малко 20 см около уреда за вентилация по време на употреба.
- **ПРЕДУПРЕЖДЕНИЕ!** Пазете всички вентилационни отвори на уреда от препятствия.

## Специални инструкции за безопасност

- Този уред е предназначен за търговска употреба.
- **ПРЕДУПРЕЖДЕНИЕ!** **ВИНАГИ** дръжте ръцете, дългата коса и дрехите далеч от движещите се части.
- Не зареждайте твърде много съставки, за да предотвратите преливане на хранителните продукти.
- **ПРЕДУПРЕЖДЕНИЕ!** По време на работа дръжте ръцете и приборите извън контейнера, за да намалите риска от тежко нараняване и/или повреда на блендера.
- **ПРЕДУПРЕЖДЕНИЕ!** **ОСТРИЕТА ОСТРИ. ДРЪЖТЕ РЪЦЕТЕ СИ ДАЛЕЧ!**
- Не работете с уреда без товар, за да предотвратите прегряване.
- **ПРЕДПАЗЛИВОСТ!** **ВИНАГИ** изключвайте машината и изключвайте електрозахранването, преди да докосвате части на двигателя.
- **ПРЕДУПРЕЖДЕНИЕ!** Не се опитвайте да прескочите предпазната блокировка. Уредът е оборудван с предпазна блокировка, за да не позволи на крайния потребител да докосне движещите се части.
- Ако захранващият кабел е повреден, той трябва да бъде заменен от производителя, неговия сервизен агент или лица с подобна квалификация, за да се избегне опасност.
- **ПРЕДУПРЕЖДЕНИЕ!** Този уред не трябва да се инсталира, когато обществеността има достъп.
- Никога не използвайте този уред без вода.
- **РИСК ОТ РАЗПЛИСКВАНЕ!** Бавно потопете храната във водата.
- **ПРЕДУПРЕЖДЕНИЕ!** Никога не сваляйте и не отваряйте капачка, докато уредът работи. Парата може да излезе и да причини изгаряния.
- **ВНИМАНИЕ!** Не пълнете товара над нивото на MAX.
- **ПРЕДУПРЕЖДЕНИЕ!** Винаги дръжте буркана, когато работите с уреда.
- **НЕ Е ПОДХОДЯЩ ЗА ПРОДЪЛЖИТЕЛНА УПОТРЕБА!** Не работете непрекъснато с уреда, за да избегнете прегряване на двигателя. Времето за непрекъсната работа не трябва да надвишава 5 минути. Работете с уреда отново, след като е охладен.

## Предназначение

- Този уред е предназначен за търговски приложения, например в кухни на ресторанти, столове, болници и в търговски предприятия като пекарни, месари и др., но не и за непрекъснато масово производство на храна.
- Уредът е проектиран да смесва и смесва храна. Всяка друга употреба може да доведе до повреда на уреда или до нараняване.
- Работата с уреда за всякакви други цели се счита за злоупотреба с устройството. Потребителят носи цялата отговорност за неправилна употреба на устройството.

## Заземяваща инсталация

Този уред е класифициран като **защитен клас I** и трябва да бъде свързан към защитно заземяване. Заземяването намалява риска от токов удар, като осигурява изходен проводник за електрическия ток.

Този уред е снабден със захранващ кабел със заземяващ щепсел или електрически връзки със заземяващ проводник. Връзките трябва да бъдат правилно монтирани и заземени.



## Основни части на продукта

(Фиг. 1 на страница 3)

1. Прозрачна капачка
2. Капак
3. Избутвач
4. Дръжка на челюстта
5. Дръжки
6. Режещ модул
7. Контролен панел
8. Моторен блок

**Забележка:** Сивите маркирани части са одобрени за контакт с храна.

**Забележка:** Съдържанието на това ръководство се отнася за всички изброени елементи, освен ако не е посочено друго. Външният вид може да се различава от показаните илюстрации.

## Контролен панел

(Фиг. 2 на страница 4)

9. Скоростен селектор
10. Бутон за захранване
11. Бутон „Пулс“

## Схема на веригата

(Фиг. 3 на страница 4)

12. Защита от претоварване
13. Променлив превключвател
14. Вкл./Изкл.
15. Чувствителен превключвател
16. Копче за скорост
17. Превключвател за пулса
18. Мотор
19. Земя

## Експлозивна диаграма със списък с части

(Фиг. 4 на страница 5)

Част No	Име на част	Количество
1	Малък капак	1
2	Комплект калъфи	1
3	Избутвач	1
4	Комплект буркани от 2,5 л	1
5	Комплект нож	1
6	Запечатващ пръстен	1
7	Фиксирана плака	1
8	Винт М4*6	1
9	Ротор	1
10	База от 2,5 л челюст	1
11	Тяло	1
12	Превключвател за пулса	1
13	Превключвател за включване/изключване	1
14	Контролен панел	1

15	Копче	1
16	Потенциометър	1
17	Предупредителен етикет	1
18	Защита от удар за двигателя	4
19	95*40 Мотор	1
20	Платка на платката	1
21	Долен капак	1
22	Пластмасови крака	1
23	Въздушен дефлектор	1
24	Пластина на въздушния дефлектор	1
25	Захранващ кабел	1
26	Защита от претоварване	1
27	Микропревключвател	1
28	Основа на микропревключвателя	1

## Подготовка преди употреба

- Отстранете всички защитни опаковки и опаковки.
- Проверете дали устройството е в добро състояние и с всички аксесоари. В случай на непълна или повредена доставка, моля, свържете се незабавно с доставчика. В този случай не използвайте устройството.
- Почистете принадлежностите и уреда преди употреба (вижте ==> Почистяване и поддръжка).
- Уверете се, че уредът е напълно сух.
- Поставете уреда върху хоризонтална, стабилна и топлоустойчива повърхност, която е безопасна срещу пръска вода.
- Съхранявайте опаковката, ако възнамерявате да съхранявате уреда си в бъдеще.
- Запазете ръководството за потребителя за бъдещи справки.

**БЕЛЕЖКА!** Поради остатъци от производството, уредът може да излъчва лек мирис по време на първите няколко употреби. Това е нормално и не показва никакъв дефект или опасност. Уверете се, че уредът е добре вентилиран.

## Инструкции за работа

- Винаги стойте пред уреда по такъв начин, че да може лесно да се достигне до командното табло.
- Проверете дали моторният модул е изключен и го изключете.
- Поставете съставките в буркана.
- Затворете капака здраво.
- Поставете буркана върху двигателния агрегат.
- Включете уреда в електрическата мрежа.
- Включете двигателния агрегат.
- **ЗАБЕЛЕЖКА:** Винаги започвайте с ниска скорост.
- „Бутонът за захранване“ на моторния модул позволява на уреда да работи непрекъснато с определената променлива скорост на настройката на „скоростния селектор“.
- Завъртете селектора на скоростта по посока на часовниковата стрелка за увеличаване на скоростта и обратно на часовниковата стрелка за намаляване на скоростта.



- „Пулсовият бутон“ на моторния модул позволява на двигателя да работи с пълна скорост. Двигателят спира, ако бутонът бъде освободен.
- Изключете двигателя и изчакайте, докато двигателят спре напълно, преди да извадите контейнера.
- Двигателят ще се изключи автоматично, ако бурканът бъде изваден.
- Изключете уреда от контакта, когато не се използва.

**ПРЕДУПРЕЖДЕНИЕ!** Никога не поставяйте буркана на включен моторен блок. Това ще повреди съединителя на двигателния агрегат и на буркана. Поставете контейнера върху двигателния агрегат само ако двигателят е изключен.

## Почистване и поддръжка

- **ВНИМАНИЕ!** Винаги изключвайте уреда от електрозахранването и охлаждайте преди съхранение, почистване и поддръжка.
- Не използвайте водна струя или пароструйка за почистване и не натискайте уреда под водата, тъй като частите ще се намокрят и може да се получи токов удар.
- Ако уредът не се поддържа в добро състояние на чистота, това може да повлияе неблагоприятно на живота на уреда и да доведе до опасна ситуация.
- Остатъците от храна трябва редовно да се почистват и отстраняват от уреда. Ако уредът не е почистен правилно, това ще намали неговия експлоатационен живот и може да доведе до опасно състояние по време на употреба.
- **ОПАСНОСТ ОТ НАРАНЯВАНЕ!** Трябва да се внимава при работа с остри режещи остриета по време на почистване.

### Почистване

- Почистете охладената външна повърхност с кърпа или гъба, леко навлажнена с мек сапунен разтвор.
- По хигиенни причини уредът трябва да се почиства преди и след употреба.
- Избягвайте контакт на вода с електрическите компоненти.
- Никога не потапяйте уреда във вода или други течности.
- Никога не използвайте агресивни почистващи препарати, абразивни гъби или почистващи препарати, съдържащи хлор. Не използвайте стоманена вълна, метални прибори или остри или остри предмети за почистване. Не използвайте бензин или разтворители!
- Никакви части не са безопасни за съдомиялна машина.

### Поддръжка

- Проверявайте редовно работата на уреда, за да предотвратите сериозни инциденти.
- Ако видите, че уредът не работи правилно или че има проблем, спрете да го използвате, изключете го и се свържете с доставчика.
- Всички дейности по поддръжка, монтаж и ремонт трябва да се извършват от специализирани и упълномощени техници или да се препоръчат от производителя.

### Транспортиране и съхранение

- Преди съхранение винаги се уверявайте, че уредът е изключен от електрозахранването и е напълно охладен.
- Съхранявайте уреда на хладно, чисто и сухо място.
- Никога не поставяйте тежки предмети върху уреда, тъй

като това може да го повреди.

- Не местете уреда, докато работи. Изключете уреда от електрозахранването, когато се движите, и го задръжте в долната част.

## Отстраняване на неизправности

Ако уредът не работи правилно, моля, проверете таблицата по-долу за разтвора. Ако все още не можете да разрешите проблема, моля, свържете се с доставчика/доставчика на услуги.

Проблеми	Възможна причина	Възможно решение
Уредът не работи	Няма захранване	Проверете дали щепселът е свързан към електрическата мрежа.
	Ножът е заседнал	Натиснете бутона за нулиране от долната страна на двигателния агрегат.
	Уредът е прегрял	Извадете щепсела от мрежата и оставете уреда да се охлади
	Журналът не е поставен върху двигателния агрегат	Включете уреда и поставете буркана на моторния агрегат и опитайте отново
Уредът издава странен шум	Двигателят е износен или бурканът е повреден	Свържете се с доставчика.
Уредът излъчва странна миризма	Изгорял двигател	
Журналът изтича или е повреден по друг начин	Износен режещ блок	Свържете се с доставчика или сменете буркана с комплект с замяна 933668.
Екстремни вибрации	Износен двигателен агрегат или буркан	
Уредът не се реже равномерно	Ножът е повреден	Свържете се с доставчика.
Уредът работи само когато се използва импулсен превключвател	Захранваният модул е дефектен	

## Гаранция

Всеки дефект, засягащ функционалността на уреда, който се вижда в рамките на една година след покупката, ще бъде ремонтиран чрез безплатен ремонт или замяна, при условие че уредът е бил използван и поддържан в съответствие с инструкциите и не е бил злоупотребяван или употребяван по никакъв начин. Вашите законови права не са засегнати. Ако се изисква гаранция на уреда, посочете къде и кога е закупен и добавете доказателство за покупка (напр. разписка).





В соответствие с нашата политика за непрекъснато разработване на продукти ние си запазваме правото да променяме без предизвестие спецификациите на продукта, опаковката и документацията.

## Изхвърляне и околна среда



При извеждане от употреба на уреда, продуктът не трябва да се изхвърля заедно с други битови отпадъци. Вместо това, Ваша отговорност е да изхвърлите оборудването за отпадъци, като го предадете на определен пункт за събиране. Неспазването на това правило може да бъде санкционирано в съответствие с приложимите разпоредби за изхвърляне на отпадъци. Разделното събиране и рециклиране на Вашето оборудване за отпадъци по време на изхвърлянето ще помогне за запазването на природните ресурси и за гарантиране на рециклирането им по начин, който защитава човешкото здраве и околната среда. За повече информация за това къде можете да оставите отпадъците си за рециклиране, моля, свържете се с местната компания за събиране на отпадъци. Производителите и вносителите не носят отговорност за рециклиране, третиране и изхвърляне на околната среда, нито директно, нито чрез обществена система.

## РУССКИЙ

### Уважаемый клиент!

Благодарим вас за покупку этого прибора **Hendî**. Внимательно прочитайте данное руководство пользователя, уделяя особое внимание приведенным ниже правилам техники безопасности, прежде чем устанавливать и использовать прибор в первый раз.

### Инструкции по технике безопасности

- Используйте прибор только по назначению, предназначенному для него, как описано в данном руководстве.
- Изготовитель не несет ответственности за любые повреждения, вызванные неправильной эксплуатацией и неправильным использованием.
-  **ОПАСНОСТЬ! РИСК ПОРАЖЕНИЯ ЭЛЕКТРИЧЕСКИМ ТОКОМ!** Не пытайтесь самостоятельно отремонтировать прибор. Не погружайте электрические части прибора в воду или другие жидкости. Никогда не держите прибор под проточной водой.
- НИКОГДА НЕ ИСПОЛЬЗУЙТЕ ПОВРЕЖДЕННЫЙ ПРИБОР!** Регулярно проверяйте электрические соединения и шнур на наличие повреждений. Если прибор поврежден, отключите его от источника питания. Любые ремонтные работы должны выполняться только поставщиком или квалифицированным специалистом во избежание опасности или травм.
- ПРЕДУПРЕЖДЕНИЕ!** При размещении прибора проложите кабель питания безопасно, если это необходимо, чтобы избежать непреднамеренного вытягивания, повреждения, контакта с нагревательной поверхностью или возникновения опасности спотыкания.
- ПРЕДУПРЕЖДЕНИЕ!** Пока вилка находится в розетке, прибор подключен к источнику питания.
- ПРЕДУПРЕЖДЕНИЕ!** ВСЕГДА выключайте прибор перед отключением от источника питания, очисткой, техническим обслуживанием или хранением.
- Подключайте прибор к электрической розетке только с на-

пряжением и частотой, указанными на этикетке прибора.

- Не прикасайтесь к штепсельным/электрическим соединениям влажными или влажными руками.
- Держите прибор и электрические штепсели/разъемы вдали от воды и других жидкостей. Если прибор упадет в воду, немедленно отсоедините соединения источника питания. Не используйте прибор до тех пор, пока он не будет проверен сертифицированным техническим специалистом. Несоблюдение этих инструкций может привести к опасным для жизни рискам.
- Подключите источник питания к легкодоступной электрической розетке, чтобы вы могли немедленно отсоединить прибор в случае чрезвычайной ситуации.
- Убедитесь, что шнур не соприкасается с острыми или горячими предметами, и держите его вдали от открытого огня. Никогда не тяните за шнур питания, чтобы отсоединить его от розетки, а всегда тяните за вилку.
- Никогда не переносите прибор за шнур.
- Никогда не пытайтесь самостоятельно открыть корпус прибора.
- Не вставляйте предметы в корпус прибора.
- Никогда не оставляйте прибор без присмотра во время использования.
- Данный прибор должен эксплуатироваться обученным персоналом на кухне ресторана, столовых, бара и т. д.
- Данный прибор не должен эксплуатироваться лицами с ограниченными физическими, сенсорными или умственными способностями, а также лицами с недостаточным опытом и знаниями.
- Данный прибор ни при каких обстоятельствах не должен использоваться детьми.
- Храните прибор и его электрические соединения в недоступном для детей месте.
- Никогда не используйте принадлежности или какие-либо дополнительные устройства, кроме поставляемых вместе с прибором или рекомендованных производителем. Несоблюдение этого требования может представлять угрозу для безопасности пользователя и повредить прибор. Используйте только оригинальные детали и принадлежности.
- Не эксплуатируйте прибор с помощью внешнего таймера или системы дистанционного управления.
- Не ставьте прибор на нагревательный предмет (бензин, электроплиту, угольную плиту и т. д.).
- Не закрывайте прибор во время работы.
- Не кладите какие-либо предметы на прибор.
- Не используйте прибор вблизи открытого огня, взрывчатых или легковоспламеняющихся материалов. Всегда эксплуатируйте прибор на горизонтальной, устойчивой, чистой, теплостойкой и сухой поверхности.
- Прибор не подходит для установки в местах, где можно использовать водяной жиклер.
- Во время использования оставляйте вокруг прибора пространство не менее 20 см для вентиляции.
- ПРЕДУПРЕЖДЕНИЕ!** Не допускайте засорения всех вентиляционных отверстий прибора.



## Специальные инструкции по технике безопасности

- Данный прибор предназначен для коммерческого использования.
- **ПРЕДУПРЕЖДЕНИЕ! ВСЕГДА держите** руки, длинные волосы и одежду вдали от движущихся частей.
- Не загружайте слишком много ингредиентов, чтобы предотвратить переполнение пищевых продуктов.
- **ПРЕДУПРЕЖДЕНИЕ!** Во время работы держите руки и посуду вне контейнера, чтобы снизить риск получения тяжелых травм и/или повреждения блендера.
- **ПРЕДУПРЕЖДЕНИЕ! ЛЕЗВИЯ ОСТРЫЕ. ДЕРЖИТЕ РУКИ В СТОРОНЕ!**
- Не эксплуатируйте прибор без нагрузки во избежание перегрева.
- **С ОСТОРОЖНОСТЬЮ! ВСЕГДА** выключайте машину и отсоединяйте источник питания, прежде чем прикасаться к каким-либо деталям двигателя.
- **ПРЕДУПРЕЖДЕНИЕ!** Не пытайтесь обойти предохранительную блокировку. Прибор оснащен защитной блокировкой, предотвращающей прикосновение конечного пользователя к движущимся частям.
- Если шнур питания поврежден, он должен быть заменен производителем, его агентом по обслуживанию или лицами с аналогичной квалификацией во избежание опасности.
- **ПРЕДУПРЕЖДЕНИЕ!** Данный прибор не должен устанавливаться там, где есть доступ для посетителя.
- Никогда не используйте прибор без воды.
- **РИСК РАЗБРЫЗГИВАНИЯ!** Медленно погрузите продукты в воду.
- **ПРЕДУПРЕЖДЕНИЕ!** Никогда не снимайте и не открывайте крышку во время работы прибора. Пар может выходить и вызывать ожоги.
- **ВНИМАНИЕ!** Не заполняйте груз выше уровня MAX.
- **ПРЕДУПРЕЖДЕНИЕ!** При работе с прибором всегда держите банку.
- **НЕ ПОДХОДИТ ДЛЯ НЕПРЕРЫВНОГО ИСПОЛЬЗОВАНИЯ!** Не используйте прибор непрерывно, чтобы избежать перегрева двигателя. Время непрерывной работы не должно превышать 5 минут. После остывания снова включите прибор.

## Целевое использование

- Этот прибор предназначен для коммерческого применения, например, на кухнях ресторанов, столовых, в больницах и на коммерческих предприятиях, таких как пекарни, буклеты и т. д., но не для непрерывного массового производства продуктов питания.
- Прибор предназначен для смешивания и смешивания продуктов. Любое другое использование может привести к повреждению прибора или травме.
- Эксплуатация прибора в любых других целях считается неправильным использованием прибора. Пользователь несет единоличную ответственность за ненадлежащее использование устройства.

## Установка заземления

Данный прибор относится к классу **защиты I** и должен быть подключен к защитному заземлению. Заземление снижает риск поражения электрическим током за счет использова-

ния отводящего провода для электрического тока. Прибор оснащен шнуром питания с вилкой заземления или электрическими соединениями с проводом заземления. Соединения должны быть правильно установлены и заземлены.

## Основные части продукта

(Рис. 1 на стр. 3)

1. Прозрачная крышка
2. Крышка
3. Толкатель
4. Ручка банки
5. Банка
6. Режущий блок
7. Панель управления
8. Блок двигателя

**Примечание:** Детали с серой маркировкой одобрены для контакта с пищевыми продуктами.

**Примечание:** Содержание данного руководства применимо ко всем перечисленным элементам, если не указано иное. Внешний вид может отличаться от показанных иллюстраций.

## Панель управления

(Рис. 2 на стр. 4)

9. Быстрый набор
10. Кнопка питания
11. Кнопка Pulse

## Цепная схема

(Рис. 3 на стр. 4)

12. Защита от перегрузки
13. Переменный переключатель
14. Включение/выключение
15. Чувствительный переключатель
16. Ручка регулировки скорости
17. Импульсный переключатель
18. Двигатель
19. Земля

## Покомпонентная диаграмма с перечнем деталей

(Рис. 4 на стр. 5)

Артикул	Название детали	Количество
1	Маленькая крышка	1
2	Комплект крышек	1
3	Толкатель	1
4	Набор банок объемом 2,5 л	1
5	Набор ножей	1
6	Уплотнительное кольцо	1
7	Фиксированная пластина	1
8	Винт M4*6	1
9	Ротор	1
10	Основание банки емкостью 2,5 л	1

11	Тело	1
12	Импульсный переключатель	1
13	Переключатель Вкл/Выкл	1
14	Панель управления	1
15	Ручка	1
16	Потенциометр	1
17	Предупреждающая табличка	1
18	Защита двигателя от поражения электрическим током	4
19	Двигатель 95*40	1
20	Плата печатной платы	1
21	Нижняя крышка	1
22	Пластиковые ножи	1
23	Дефлектор воздуха	1
24	Пластина дефлектора воздуха	1
25	Шнур питания	1
26	Защита от перегрузки	1
27	Микропереключатель	1
28	Основание микропереключателя	1

- **ПРИМЕЧАНИЕ:** Всегда запускайте на низкой скорости.
  - Кнопка включения питания на блоке двигателя позволяет прибору работать непрерывно с заданной частотой вращения, установленной на диске скорости.
  - Поверните регулятор скорости по часовой стрелке для увеличения скорости и против часовой стрелки для уменьшения скорости.
  - Кнопка «Пульт» на блоке двигателя позволяет двигателю работать на полной скорости. При отпускании кнопки двигатель останавливается.
  - Перед извлечением контейнера выключите двигатель и дождитесь полной остановки двигателя.
  - При снятии банки двигатель автоматически выключится.
  - Когда прибор не используется, отключайте его от розетки.
- ПРЕДУПРЕЖДЕНИЕ!** Никогда не устанавливайте банку на включенный двигатель. Это приведет к повреждению сцепления на блоке двигателя и на банке. Устанавливайте контейнер на блок двигателя только в том случае, если двигатель выключен.

## Очистка и техническое обслуживание

- **ВНИМАНИЕ!** Всегда отключайте прибор от источника питания и охлаждайте его перед хранением, очисткой и техническим обслуживанием.
- Не используйте водяной жиклер или парочиститель для очистки и не проталкивайте прибор под водой, так как детали могут намочнуть, что может привести к поражению электрическим током.
- Если прибор не находится в хорошем состоянии, это может негативно сказаться на сроке службы прибора и привести к опасной ситуации.
- Пищевые остатки следует регулярно очищать и удалять из прибора. Если прибор не очищен должным образом, он сократит срок его службы и может привести к опасному состоянию во время использования.
- **ОПАСНОСТЬ ПОЛУЧЕНИЯ ТРАВМЫ!** При обращении с острыми режущими лезвиями во время очистки следует соблюдать осторожность.

## Очистка

- Очистите охлажденную внешнюю поверхность тканью или губкой, слегка смоченной в мягком мыльном растворе.
- В целях соблюдения гигиены прибор следует чистить до и после использования.
- Избегайте попадания воды на электрические компоненты.
- Никогда не погружайте прибор в воду или другие жидкости.
- Никогда не используйте агрессивные чистящие средства, абразивные губки или чистящие средства, содержащие хлор. Не используйте для очистки стальную шерсть, металлические принадлежности или острые или заостренные предметы. Не используйте бензин или растворители!
- Никакие детали не подходят для мытья в посудомоечной машине.

## Техническое обслуживание

- Регулярно проверяйте работу прибора во избежание серьезных несчастных случаев.
- Если вы видите, что прибор не работает должным обра-

## Подготовка перед использованием

- Снимите всю защитную упаковку и обертку.
- Убедитесь, что устройство находится в хорошем состоянии и со всеми принадлежностями. В случае неполной или поврежденной доставки немедленно свяжитесь с поставщиком. В этом случае не используйте устройство.
- Перед использованием очистите принадлежности и прибор (см. => Очистка и техническое обслуживание).
- Убедитесь, что прибор полностью сухой.
- Поместите прибор на горизонтальную, устойчивую и термостойкую поверхность, которая безопасна для брызг воды.
- Сохраняйте упаковку, если планируете хранить прибор в будущем.
- Сохраните руководство пользователя для дальнейшего использования.

**ПРИМЕЧАНИЕ!** Из-за производственных остатков прибор может излучать легкий запах во время первых нескольких применений. Это нормально и не указывает на какой-либо дефект или опасность. Убедитесь, что прибор хорошо вентилируется.

## Инструкции по эксплуатации

- Всегда стойте перед прибором таким образом, чтобы до панели управления было легко дотянуться.
- Проверьте, выключен ли двигатель, и отсоедините его от сети.
- Поместите ингредиенты в банку.
- Плотно закройте крышку.
- Установите банку на блок двигателя.
- Подключите прибор к электросети.
- Включите двигатель.



зом или что возникла проблема, прекратите его использование, выключите его и обратитесь к поставщику.

- Все работы по техническому обслуживанию, установке и ремонту должны выполняться специализированными и уполномоченными техническими специалистами или рекомендованы производителем.

#### Транспортировка и хранение

- Перед хранением убедитесь, что прибор отключен от источника питания и полностью охлажден.
- Храните прибор в прохладном, чистом и сухом месте.
- Никогда не кладите тяжелые предметы на прибор, так как это может его повредить.
- Не перемещайте прибор во время работы. При перемещении отключайте прибор от источника питания и удерживайте его в нижней части.

#### Поиск и устранение неисправностей

Если прибор не работает должным образом, проверьте рас­твор в таблице ниже. Если вы все еще не можете решить проблему, обратитесь к поставщику/поставщику услуг.

Проблемы	Возможная причина	Возможное решение
Прибор не работает	Отсутствует питание	Проверьте, подключена ли вилка к сети.
	Нож застрял	Нажмите кнопку сброса на нижней стороне блока двигателя.
	Прибор перегрелся	Извлеките вилку из сети питания и дайте прибору остыть
	Яс не установлен на блок двигателя	Включите прибор, поместите банку на двигатель и повторите попытку
Прибор издает странный шум	Двигатель изношен или поврежден	Обратитесь к поставщику.
Прибор излучает необычный запах	Двигатель сгорел	
Банка протекает или иным образом повреждена	Изношен режущий блок	Обратитесь к поставщику или замените банку комплектом для замены 933668.
Экстремальные вибрации	Изношен двигатель или сосуд	
Прибор неравномерно разрезается	Нож поврежден	
Прибор работает только при использовании импульсного переключателя	Неисправен модуль питания	Обратитесь к поставщику.

#### Гарантия

Любые дефекты, влияющие на функциональность прибора, которые становятся очевидными в течение одного года после покупки, будут устранены путем бесплатного ремонта или замены при условии, что прибор был использован и обслуживался в соответствии с инструкциями, а также не использовался не по назначению или не по назначению. Ваши законные права не затрагиваются. Если на прибор распространяется гарантия, укажите, где и когда он был приобретен, и приложите подтверждение покупки (например, квитанцию).

В соответствии с нашей политикой непрерывной разработки продукции мы оставляем за собой право изменять спецификации продукции, упаковки и документации без предварительного уведомления.

#### Утилизация и защита окружающей среды



При выводе прибора из эксплуатации изделие нельзя утилизировать вместе с другими бытовыми отходами. Вместо этого вы несете ответственность за утилизацию вашего оборудования для отходов, передав его в назначенный пункт сбора. Несоблюдение этого правила может повлечь за собой наказание в соответствии с применимыми правилами утилизации отходов.

Отдельный сбор и переработка вашего оборудования для отходов во время утилизации поможет сохранить природные ресурсы и обеспечить его переработку таким образом, чтобы защитить здоровье человека и окружающую среду.

Для получения дополнительной информации о том, где вы можете сдать отходы для переработки, обратитесь в местную компанию по сбору отходов. Производители и импортеры не несут ответственности за переработку, обработку и экологическую утилизацию, как напрямую, так и через общественную систему.











# HENDI

Hendi B.V.  
 Innovatielaan 6  
 6745 XW De Klomp  
 The Netherlands

Tel: +31 317 681 040  
 Fax: +31 317 681 045  
 Email: info@hendi.eu  
 www.hendi.com

**GB:** Declaration of conformity / **DE:** Konformitätserklärung / **NL:** Conformiteitsverklaring / **PL:** Deklaracja zgodności / **FR:** Déclaration de conformité / **IT:** Dichiarazione di conformità / **RO:** Declarație de conformitate / **GR:** Δήλωση συμμόρφωσης / **HR:** Izjava o sukladnosti / **CZ:** Prohlášení o shodě / **HU:** Megfelelőségi nyilatkozat / **UA:** Декларація про відповідність / **EE:** Vastavusdeklaratsioon / **LV:** Atbilstības deklarācija / **LT:** Atitikties deklaracija / **PT:** Declaração de conformidade / **ES:** Declaración de conformidad / **SK:** Vyhlásenie o zhode / **DK:** Overensstemmelseserklæring / **FI:** Vaatimustenmukaisuusvakuutus / **NO:** Samsvarserklæring / **SI:** Izjava o skladnosti / **SE:** Försäkran om överensstämmelse / **BG:** Декларация за съответствие / **RU:** Декларация соответствия

GB: Hendi BV hereby declares, under its sole responsibility, that the product: / DE: Hendi BV erklärt hiermit unter seiner alleinigen Verantwortung, dass das Produkt: / NL: Hendi BV verklaart hierbij, onder haar eigen verantwoordelijkheid, dat het product: / PL: Hendi BV niniejszym oświadcza na swoją wyłączną odpowiedzialność, że produkt: / FR: Hendi BV déclare par les présentes, sous sa seule responsabilité, que le produit: / IT: Hendi BV dichiara, sotto la propria esclusiva responsabilità, che il prodotto: / RO: Hendi BV declară prin prezenta, pe propria răspundere, că produsul: / GR: Η Hendi BV δηλώνει με την παρούσα, υπό την αποκλειστική της ευθύνη, ότι το προϊόν: / HR: Hendi BV ovime izjavljuje, pod svojom isključivom odgovornošću, da je ovaj proizvod: / CZ: Společnost Hendi BV tímto na svou výhradní odpovědnost prohlašuje, že produkt: / HU: A Hendi BV kizárólagos felelőssége mellett kijelenti, hogy a termék: / UA: Цим Хенді БВ заявляє, що, під його виключну відповідальність, продукт: / EE: Hendi BV deklareerib omal vastutusel, et toode: / LV: Hendi BV ar šo paziņo, ka uz savu atbildību paziņo, ka produkts: / LT: „Hendi BV” savo atsakomybe pareiškia, kad produktas: / PT: A Hendi BV declara, sob a sua exclusiva responsabilidade, que o produto: / ES: Hendi BV declara, bajo su exclusiva responsabilidad, que el producto: / SK: Spoločnosť Hendi BV týmto na vlastnú zodpovednosť vyhlasuje, že výrobok: / DK: Hendi BV erklærer hermed, under eget ansvar, at produktet: / FI: Hendi BV vakuuttaa täten omalla vastuullaan, että tuote: / NO: Hendi BV erklærer herved, under eget ansvar, at produktet: / SI: Hendi BV na lastno odgovornost izjavlja, da izdelek: / SE: Hendi BV försäkrar härmed, på eget ansvar, att produkten: / BG: С настоящото Hendi BV декларира, на своя собствена отговорност, че продуктът: / RU: Настоящим компания Hendi BV заявляет под свою единоличную ответственность, что продукт:

<p>GB: Product number: / DE: Produktnummer: / NL: Productnummer: / PL: Numer produktu: / FR: Numéro de produit: / IT: Numero del prodotto: / RO: Numărul produsului: / GR: Αριθμός προϊόντος: / HR: Broj proizvoda: / CZ: Číslo výrobku: / HU: Termék szám: / UA: Номер виробу: / EE: Tootenumber: / LV: Izstrādājuma numurs: / LT: Gaminio numeris / PT: Número do produto: / ES: Número de producto: / SK: Číslo výrobku: / DK: Produktnummer: / FI: Tuotenumero: / NO: Produktnummer: / SI: Številka izdelka: / SE: Produktnummer: / BG: Номер на продукта: / RU: Номер продукта:</p>	<p>230718, 230213</p>
<p>GB: Product name: / DE: Produktname: / NL: Productnaam: / PL: Nazwa produktu: / FR: Nom du produit: / IT: Nome del prodotto: / RO: Numele produsului: / GR: Ονομασία προϊόντος: / HR: Ime proizvoda: / CZ: Název výrobku: / HU: Termék név: / UA: Назва продукту: / EE: Toote nimi: / LV: Produkta nosaukums: / LT: Gaminio pavadinimas: / PT: Nome do produto: / ES: Nombre del producto: / SK: Názov výrobku: / DK: Produktnavn: / FI: Tuotteen nimi: / NO: Produktnavn: / SI: Ime izdelka: / SE: Produktnamn: / BG: Име на продукта / RU: Наименование товара:</p>	<p>GB: High power blender / DE: Hochleistungsmixer / NL: Krachtige blender / PL: Blender o wysokiej mocy / FR: Blender à haute puissance / IT: Frullatore ad alta potenza / RO: Blender de mare putere / GR: Μπλέντερ υψηλής ισχύος / HR: Blender velike snage / CZ: Mixér vysokorychlostní / HU: Nagy teljesítményű turmixgép / UA: Блендер високої потужності / EE: Suure võimsusega blender / LV: Lieljaudas blenderis / LT: Didelio galingumo maišytuvas / PT: Liquidificadora de alta potência / ES: Batidora de alta potencia / SK: Mixér s vysokým výkonom / DK: Højtydende blender / FI: Tehokas tehosekoitin / NO: Høyeffektblender / SI: Visoko zmogljiv mešalnik / SE: Kraftfull mixer / BG: Блендер с висока мощност / RU: Блендер высокой мощности</p>
<p>GB: Brand: / DE: Marke: / NL: Merk: / PL: Marka: / FR: Marque: / IT: Marca: / RO: Marca: / GR: Μάρκα: / HR: Marka: / CZ: Značka: / HU: Márka: / UA: Бренд: / EE: Kaubamärk: / LV: Zīmols: / LT: Prekės ženklas: / PT: Marca: / ES: Marca: / SK: Značka: / DK: Mærke: / FI: Tuotemerkki: / NO: Merke: / SI: Znamka: / SE: Varumärke: / BG: Търговска марка: / RU: Марка:</p>	<p>Hendi</p>





<p>GB: Meets the essential requirements as described in directives: /  DE: Erfüllt die wesentlichen Anforderungen, wie in den Richtlinien beschrieben: /  NL: Voldoet aan de essentiële eisen zoals beschreven in richtlijnen: /  PL: Spełnia podstawowe wymagania opisane w dyrektywach: /  FR: Répond aux exigences essentielles décrites dans les directives: /  IT: Soddisfa i requisiti essenziali descritti nelle direttive: /  RO: Îndeplinește cerințele esențiale descrise în directive: /  GR: Πληροί τις βασικές απαιτήσεις που περιγράφονται στις οδηγίες: /  HR: Zadovoljava osnovne zahtjeve kao što je opisano u direktivama: /  CZ: Splňuje základní požadavky popsané ve směrnících: /  HU: Megfelel az irányelvekben leírt alapvető követelményeknek: /  UA: Відповідає основним вимогам, описаним у директивах: /  EE: Vastab direktiivides kirjeldatud põhinõuetele: /  LV: Atbilst pamatprasībām, kas aprakstītas direktīvās: /  LT: Atitinka esminius reikalavimus, kaip aprašyta direktyvose: /  PT: Cumpre os requisitos essenciais conforme descrito nas diretivas: /  ES: Cumple los requisitos esenciales descritos en las directivas: /  SK: Splňa základné požiadavky popísané v smerniciach: /  DK: Opfylder de væsentlige krav som beskrevet i direktiverne: /  FI: Täyttää direktiiveissä kuvatut olennaiset vaatimukset: /  NO: Oppfyller de grunnleggende kravene som beskrevet i direktivene: /  SI: Izpolnjuje bistvene zahteve, opisane v direktivah: /  SE: Uppfyller de grundläggande kraven som beskrivs i direktiven: /  BG: Отговаря на съществените изисквания, описани в директивите: /  RU: Соответствует основным требованиям, описанным в директивах:</p>	<p>2006/42/EC  2014/30/EU  2011/65/EU &amp; 2015/863/EU  (IEC) 1935/2004 &amp; 10/2011/EU</p>
<p>GB: Has been designed and manufactured in accordance with the harmonized standards: /  DE: Wurde gemäß den harmonisierten Normen entwickelt und hergestellt: /  NL: Is ontworpen en vervaardigd in overeenstemming met de geharmoniseerde normen: /  PL: Został zaprojektowany i wyprodukowany zgodnie z normami zharmonizowanymi: /  FR: A été conçu et fabriqué conformément aux normes harmonisées: /  IT: È stato progettato e prodotto in conformità agli standard armonizzati: /  RO: A fost proiectat și fabricat în conformitate cu standardele armonizate: /  GR: Έχει σχεδιαστεί και κατασκευαστεί σύμφωνα με τα εναρμονισμένα πρότυπα: /  HR: Izrađen je i proizveden u skladu s harmoniziranim standardima: /  CZ: Byl navržen a vyroben v souladu s harmonizovanými normami: /  HU: A harmonizált szabványoknak megfelelően tervezék és gyártották: /  UA: Розроблено та виготовлено відповідно до гармонізованих стандартів: /  EE: On konstrueeritud ja valmistatud kooskõlas harmoneeritud standarditega: /  LV: Ir izstrādāts un izgatavots saskaņā ar saskaņotajiem standartiem: /  LT: Suprojektuotas ir pagamintas pagal darniuosius standartus: /  PT: Foi concebido e fabricado de acordo com as normas harmonizadas: /  ES: Se ha diseñado y fabricado de acuerdo con las normas armonizadas: /  SK: Bol navrhnutý a vyrobený v súlade s harmonizovanými normami: /  DK: Er blevet designet og fremstillet i overensstemmelse med de harmoniserede standarder: /  FI: On suunniteltu ja valmistettu yhdenmukaistettujen standardien mukaisesti: /  NO: Har blitt utformet og produsert i samsvar med de harmoniserte standardene: /  SI: Zasnovan in izdelan je v skladu z usklajenimi standardi: /  SE: Har utformats och tillverkats i enlighet med de harmoniserade standarderna: /  BG: Е проектиран и произведен в съответствие с хармонизираните стандарти: /  RU: Разработано и изготовлено в соответствии с гармонизированными стандартами:</p>	<p>EN 12852:2001+A1:2010  EN ISO 12100:2010  EN 60204-1:2018  EN 55014-1:2017+A11:2020  EN 55014-2:2015  EN IEC 61000-3-2:2019  EN 61000-3-3:2013+A1:2019</p>



GB: Technical documentation available at the company's headquarters: /  
DE: Technische Dokumentation am Hauptsitz des Unternehmens erhältlich: /  
NL: Technische documentatie beschikbaar op het hoofdkantoor van het bedrijf: /  
PL: Dokumentacja techniczna dostępna w siedzibie firmy: /  
FR: Documentation technique disponible au siège de l'entreprise: /  
IT: Documentazione tecnica disponibile presso la sede dell'azienda: /  
RO: Documentație tehnică disponibilă la sediul companiei: /  
GR: Τεχνική τεκμηρίωση διαθέσιμη στα κεντρικά γραφεία της εταιρείας: /  
HR: Tehnička dokumentacija dostupna u sjedištu tvrtke: /  
CZ: Technická dokumentace k dispozici v sídle společnosti: /  
HU: A társaság székhelyén elérhető műszaki dokumentáció: /  
UA: Технічна документація, доступна в головному офісі компанії: /  
EE: Ettevõtte peakorteris kättesaadavad tehnilised dokumendid: /  
LV: Tehniskā dokumentācija, kas pieejama uzņēmuma galvenajā mītnē: /  
LT: Techninė dokumentacija prieinama kompanijos būstinėje: /  
PT: Documentação técnica disponível na sede da empresa: /  
ES: Documentación técnica disponible en la sede de la empresa: /  
SK: Technická dokumentácia k dispozícii v sídle spoločnosti: /  
DK: Teknisk dokumentation er tilgængelig i virksomhedens hovedkvarter: /  
FI: Yhtiön pääkonttorissa saatavilla olevat tekniset asiakirjat: /  
NO: Teknisk dokumentasjon tilgjengelig ved selskapets hovedkontor: /  
SI: Tehnična dokumentacija je na voljo na sedežu podjetja: /  
SE: Teknisk dokumentation finns tillgänglig på företagets huvudkontor: /  
BG: Техническа документация, налична в седалището на компанията: /  
RU: Техническая документация доступна в штаб-квартире компании:

Hendi B.V., Innovatielaan 6, 6745 XW De Klomp, The Netherlands

De Klomp, 2022-05-03

R.E. Vooijs  
Purchasing Manager







# HENDI

Tools for Chefs

## Hendi B.V.

Innovatielaan 6  
6745 XW De Klomp, The Netherlands

**Tel:** +31 317 681 040

**Email:** info@hendi.eu

## Hendi Polska Sp. z o.o.

ul. Firmowa 12  
62-023 Robakowo, Poland

**Tel:** +48 61 658 7000

**Email:** info@hendi.pl

## Hendi GmbH

Ehring 15  
5112 Lamprechtshausen, Austria

**Tel:** +43 6274 200 10 0

**Email:** office.austria@hendi.eu

## Hendi Romania S.R.L.

Str. 13 decembrie 94A, Hala 14  
Braşov, 500164, Romania

**Tel:** +40 268 320330

**Email:** office@hendi.ro

## PKS Hendi South East Europe SA

5 Metsovou Str.  
18346 Moschato, Athens, Greece

**Tel:** +30 210 4839700

**Email:** info@pks-hendi.com

## Hendi Italia S.R.L.

Via Leonardo da Vinci 4  
39100 Bolzano (BZ), Italy

**Tel:** +39 800 727 438

**Email:** office.italy@hendi.eu

## Hendi HK Ltd.

1208, 12/F Exchange Tower  
33 Wang Chiu Road, Kowloon Bay, Hong Kong

**Tel:** +852 2154 2618

**Email:** info-hk@hendi.eu

## Find Hendi on internet:

[www.hendi.com](http://www.hendi.com)

[www.facebook.com/HendiToolsforChefs](https://www.facebook.com/HendiToolsforChefs)

<https://www.linkedin.com/company/hendi-tools-for-chefs/>

[www.youtube.com/HendiEquipment](https://www.youtube.com/HendiEquipment)

GB: Changes, printing and typesetting errors reserved.

DE: Änderungen und Druckfehler vorbehalten.

NL: Wijzigingen en drukfouten voorbehouden.

PL: Producent zastrzega sobie prawo do zmian oraz błędów drukarskich w instrukcji.

FR: Variations et fautes d'impression réservés.

IT: Errori di cambiamenti, di stampa e di impaginazione riservati.

RO: Drepturi rezervate cu privire la modificări și greșeli de imprimare.

GR: Με επιφύλαξη αλλαγών, λαθών εκτύπωσης και στοιχειοθεσίας.

HR: Pridržane promjene, ispis i pogreške u pisanju.

CZ: Změny, chyby tisku a sazby vyhrazeny.

HU: Változások, nyomtatási és beállítási hibák fenntartva.

UA: Помилки в друку та друку збережено.

EE: Muudatused, printimine ja kirjavead reserveeritud.

LV: Izmaiņas, drukāšana un tipu iestatīšanas kļūdas rezervētas.

LT: Pakeitimai, spausdinimo ir spausdinimo klaidos yra rezervuotos.

PT: Alterações, impressão e erros de digitação reservados.

ES: Cambios, errores de impresión y de tipo reservados.

SK: Zmeny, tlač a chyby preprúdenia sú vyhradené.

DK: Ændringer, udskrivning og typeindstillingsfejl reserveret.

FI: Muutokset, tulostus- ja kirjoitusvirheet pidätetään.

NO: Feil ved endringer, utskrift og typeinnstilling reservert.

SI: Spremembe, tiskanje in napake pri nastavljanju vtipkanja so rezervirane.

SE: Ändringar, utskrift och inställningsfel reserverade.

BG: Запазени са промени, печат и типови грешки.

RU: Изменения, печати и верстки ошибки защищены.