

РУКОВОДСТВО ПОЛЬЗОВАТЕЛЯ



Хьюмидор компрессорный шкаф для сигар

MC-120BK (PRO) / MC-200BK (PRO) / MC-272BK (PRO) / MC-376BK (PRO)



Благодарим Вас за выбор шкафа для сигар Meuvei.
Мы уверены, что Вы сделали правильный выбор, и данный прибор будет служить Вам долгие годы.



ВНИМАНИЕ:

Ознакомьтесь с данной инструкцией и предупреждениями безопасности перед началом использования хьюмидора. Производитель не несёт ответственности в случае несоблюдения инструкций данного руководства. При приёмке шкафа для сигар (далее - прибора) проверьте его комплектность и внешний вид.

**ПРОЧИТЕ ВСЮ ИНСТРУКЦИЮ
ПЕРЕД НАЧАЛОМ ИСПОЛЬЗОВАНИЯ ШКАФА ДЛЯ СИГАР**

ОГЛАВЛЕНИЕ

Меры безопасности	03
Знания о хранении сигар	04
Терминология	05
Комплектация	06
Устройство шкафа для сигар	06-07
Советы по использованию	08
Панель управления	08
Пополнение запасов воды	09-10
Инструкция по установке	10
Калибровка гигрометра и подключение к электропитанию	11
Эксплуатация шкафа для сигар	12-13
Ежедневное использование	13
Уход за шкафом для сигар	14
Технические характеристики	15
Поиск и устранение неисправности	16-18
Коды ошибок	18
Утилизация	19



- Не используйте шкаф для сигар, если шнур питания поврежден. Если шнур поврежден, он должен быть заменен производителем или другим квалифицированным специалистом во избежание опасности.
- Этот прибор не предназначен для использования лицами (включая детей) с ограниченными физическими, сенсорными или умственными способностями или с недостаточным опытом и знаниями, если только они не находятся под контролем или инструктированием по вопросам использования прибора со стороны лиц, ответственных за их безопасность. Дети должны быть под присмотром, во избежание игры с прибором.
- Убедитесь, что шкаф для сигар отключен от сети перед чисткой, перемещением или если шкаф не используется.
- Для очистки шкафа для сигар используйте только мягкие моющие средства или изделия для очистки стекла. Никогда не используйте агрессивные и абразивные моющие средства или растворители.
- Не рекомендуется использовать этот шкаф для сигар с удлинителем или сетевой платой. Пожалуйста, убедитесь, что прибор подключен непосредственно к электрической розетке.
- При размещении шкафа для сигар, убедитесь, что имеется по крайней мере 15 см свободного пространства по бокам и позади шкафа, так как это является основным выходом для тепла. Это позволит обеспечить достаточную вентиляцию.
- Данный прибор предназначен для хранения и выдержки сигар. Не размещайте скоропортящиеся продукты или медицинские препараты внутри.
- Закрывайте дверь шкафа для сигар сразу же после загрузки в него любых предметов, чтобы температура внутри не смогла резко возрасти.
- Для стабильной работы, прибор должен быть установлен на ровной и твердой поверхности. Он не должен стоять на каком-либо мягком материале.
- Не ставьте другие устройства на верхнюю часть шкафа для сигар.
- При установке или переносе шкафа для сигар не наклоняйте шкаф больше 45°.
- Шкаф для сигар представляет собой электрический прибор. Чтобы избежать травм или смерти от поражения электрическим током, не касайтесь шкафа мокрыми руками, стоя на мокрой поверхности или стоя в воде.
- Никогда не тяните за шнур, чтобы отсоединить прибор от розетки. Возьмитесь за вилку и выньте ее из розетки.
- Никогда не поднимайте и не переносите шкаф за шнур.
- При утилизации удалите прокладки, защелки, крышки и все двери вашего прибора, и примите другие меры для безопасной утилизации.
- В летние месяцы или в районах с высокой влажностью, стеклянные двери могут запотевать. Для удаления влаги, протрите их.
- Не используйте шкаф для сигар на улице или во влажных условиях.



- Данное изделие предназначено для использования в промышленных условиях, а также в подобных ситуациях, таких как:
 1. На кухнях для сотрудников офисов, магазинов и т.д.
 2. В небольших отелях, мотелях и подобных жилых помещениях
 3. В отелях типа "постель и завтрак" (bed and breakfast)
 4. Кейтеринг и подобные применения для не розничной торговли
- Любое другое использование приведет к аннулированию гарантии.

ЗНАНИЯ О ХРАНЕНИИ СИГАР

Сигары - это изысканный продукт, который требует вашего внимания и заботы, если вы хотите, чтобы они хранились долго. Правильное хранение сигар поможет им развить сложные вкусовые качества, что сделает их более приятными для курильщика. С нашим хьюмидором каждый сможет хранить сигары правильно, чтобы они оставались в отличном состоянии долгие годы.

Идеальная среда для хранения должна составлять 18-22 градуса по Цельсию при относительной влажности воздуха (RH) около 70%. С нашим хьюмидором легко поддерживать постоянную температуру и уровень влажности для хранения сигар.

Не менее важно хранить сигары вдали от других предметов, таких как парфюмерия или продукты питания, поскольку посторонние запахи могут повлиять на их вкусовые качества. Герметичная среда также может быть необходима для защиты от попадания в нее частиц пыли или загрязняющих воздух веществ, которые могут повлиять на ее содержимое.

Убедитесь, что на всех коробках с сигарами четко указана дата покупки/изготовления - это поможет отследить, какие сигары хранились дольше других, и вы будете точно знать, когда они достигнут своего пика зрелости.

И наконец, рекомендуется использовать для хранения сигар не более 80% пространства шкафа. Это позволит обеспечить лучшую циркуляцию воздуха, а значит, более равномерную температуру и влажность внутри хьюмидора, что гарантирует заботу о каждой вашей сигаре.



Аматиста - Запечатанная стеклянная банка со свежими 25-50 сигарами.

Бант - Бумажное кольцо, обернутое вокруг сигары. Оно связывает сигару и может носить ее название или страну производства.

Связующий лист - Табачный лист, который держит вместе наполнитель и покровной лист.

Смесь - Смесь разных видов табака в сигаре.

Цветение - Так называется выделение масел в процессе естественного старения сигары. Это может выглядеть как белый порошок на внешней стороне сигары.

Букет - Используется для описания запаха хорошей сигары и изысканных вин.

Бонче - Пучок, образующийся после завертывания начиночных листьев в связующий лист.

Шапка - Круглый кусочек оберточного листа, используемый для закрепления обертки в изголовье сигары.

Сигариллы - Тонкие трехдюймовые сигары, популярные в Европе, как правило, изготавливаются машинным способом.

Тяга - Количество воздуха, которое проходит через сигару при курении.

Флажок - Вместо колпачка флажки представляют собой продолжение листа обертки, используемого для отделки изголовья сигары.

Нога - Часть сигары, которую поджигают, часто обрезается на конце.

Голова - Часть сигары, которую кладут в рот.

Гигрометр - Устройство, используемое для измерения влажности или процентного содержания влаги в воздухе.

Длинный наполнитель - Целые табачные листья, используемые для набивки сигары; эти листья длинные и могут достигать длины сигарного пучка. Длинный наполнитель горит равномерно и последовательно.

Пробойник - Используется для вырезания/прокалывания небольшого отверстия в конце сигары.

Кольцевой калибр - Диаметр ствола сигары, измеряется в единицах 1/64 дюйма. Сигара с 64 кольцами будет иметь один дюйм в диаметре.

Короткий наполнитель - Сигарная связка, состоящая из обрезков табака (части листьев и веток).

Плечо - Это часть сигары, где закрученный конец начинает выпрямляться.

Туннелирование - Неравномерно горение сигары.

Покровный лист - Табачный лист высокого качества, которым обвёртывают сигары.



Наименование модели	МС-120ВК	МС-200ВК	МС-272ВК	МС-376ВК
Выдвижной ящик	4 шт.	5 шт.	10 шт.	9 шт.
Резервуар для воды				1 шт.
Гигрометр				2 шт.
Инструкция по эксплуатации				1 шт.
Упаковка				1 шт.

УСТРОЙСТВО ШКАФА ДЛЯ СИГАР МС-120ВК (PRO)

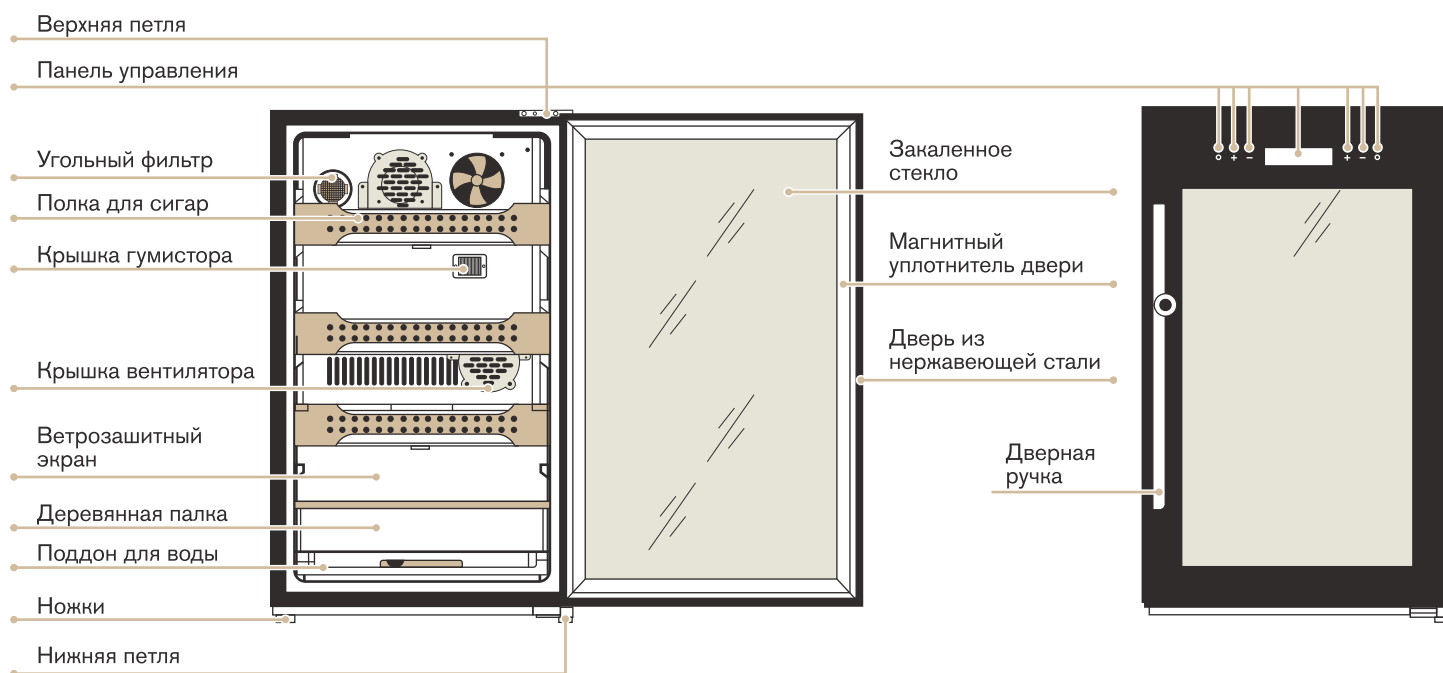

УСТРОЙСТВО ШКАФА ДЛЯ СИГАР MC-200BK (PRO)

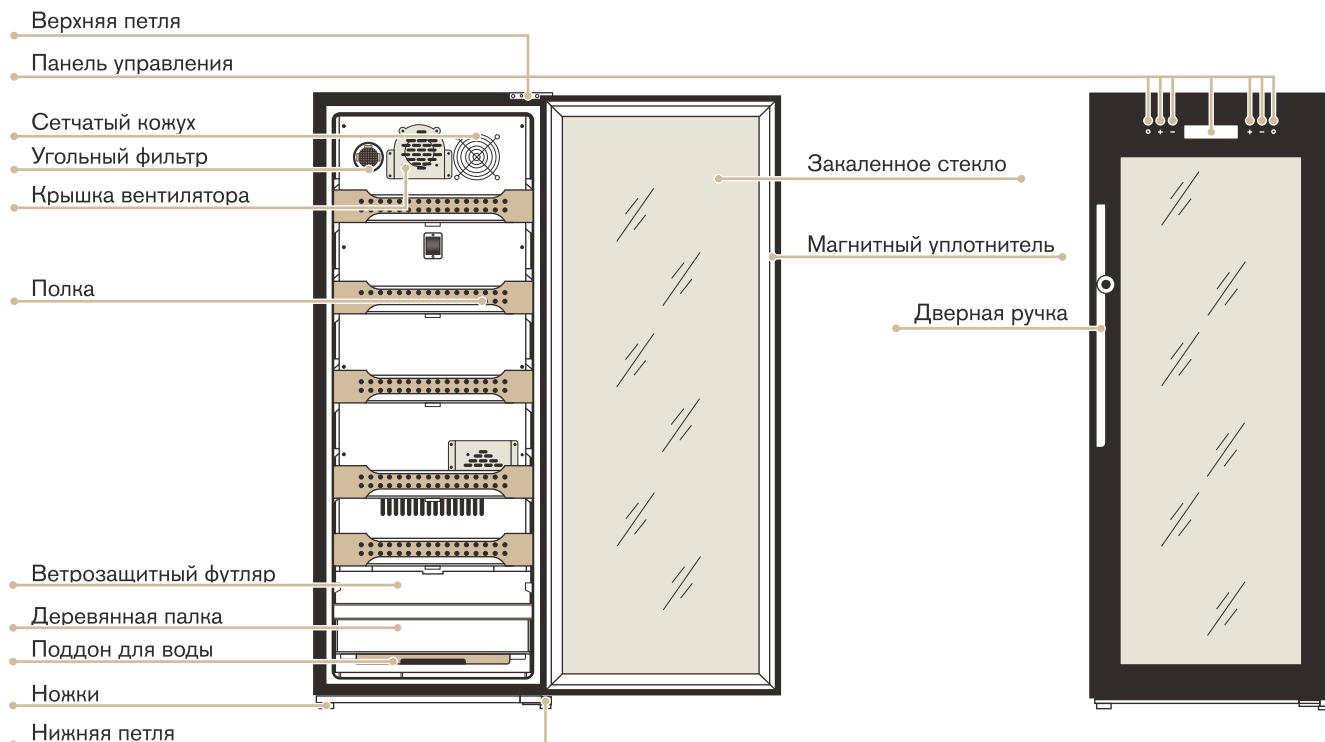

УСТРОЙСТВО ШКАФА ДЛЯ СИГАР MC-272BK (PRO) / MC-376BK (PRO)

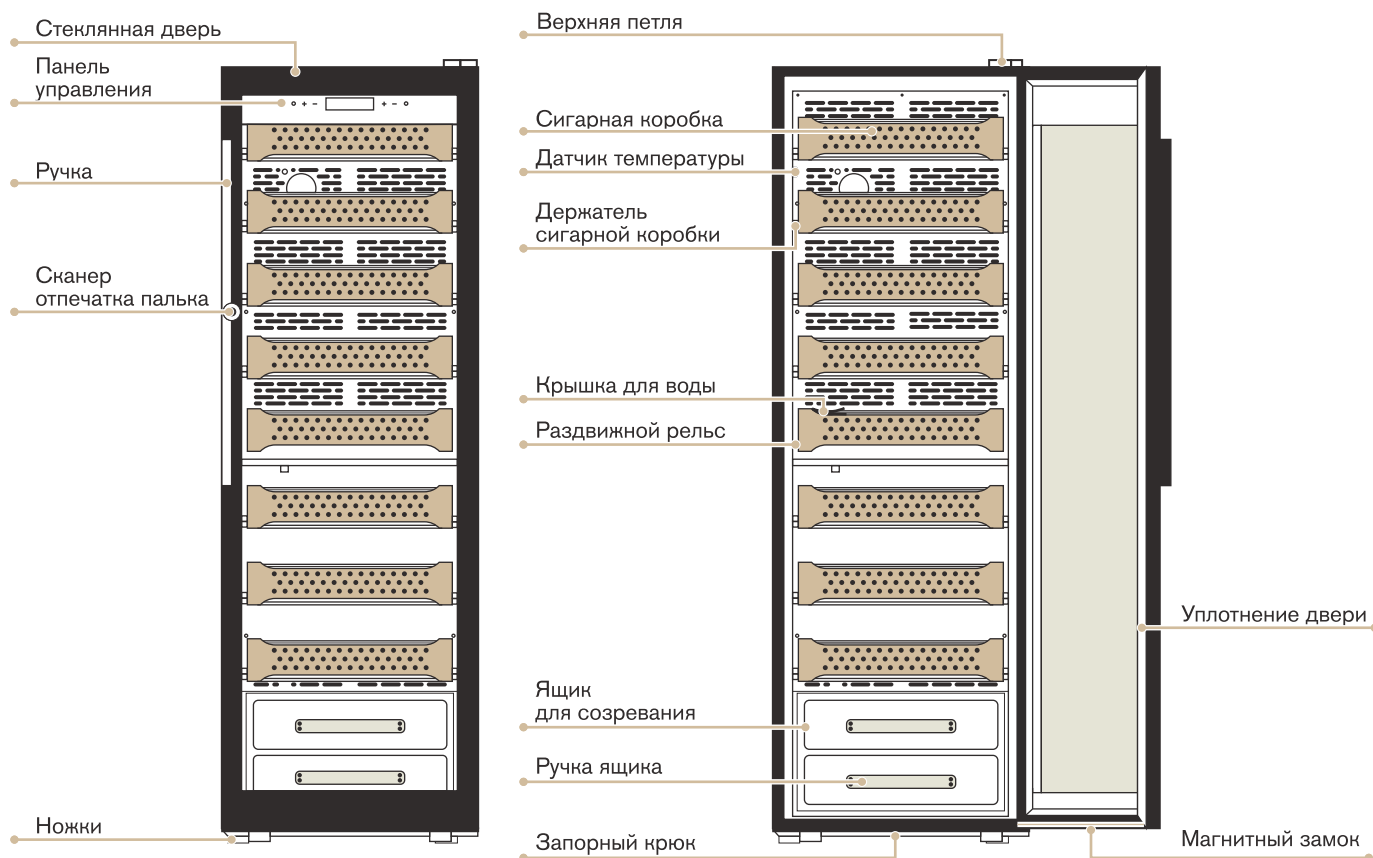



СОВЕТЫ ПО ИСПОЛЬЗОВАНИЮ

- Хьюмидор должен быть подключен к отдельной электрической розетке 220-240 В, 50 Гц, 10 А, только переменного тока. Не удлинняйте и не укорачивайте шнур. Шнур питания прибора оснащен вилкой с заземлением для защиты от поражения электрическим током. Он должен быть подключен непосредственно к правильно заземленной розетке. Розетка должна быть установлена в соответствии с местными нормами и правилами.
- Убедитесь, что у вас есть быстрый доступ к розетке, к которой подключен прибор, на случай чрезвычайной ситуации, когда необходимо быстро отключить прибор.
- Убедитесь, что прибор подключен к розетке, а не к удлинителю или другому подобному устройству.
- Не сгибайте, не скручивайте, не тяните и не кладите тяжелые предметы на шнур питания или блок питания.
- Если розетка не закреплена, ни в коем случае не используйте ее для подключения прибора, так как это может привести к поражению электрическим током или возгоранию.

ПАНЕЛЬ УПРАВЛЕНИЯ

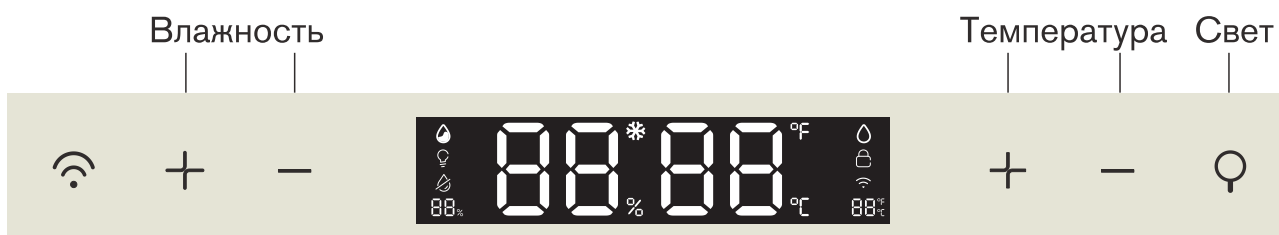

- **Освещение шкафа** - Указывает на включенное освещение шкафа.
- **Заданная влажность** - После разблокировки нажмите «+» или «-», чтобы установить влажность. Каждое нажатие регулирует влажность на 1 %.
- **Сигнализация уровня воды** - Добавьте воду в поддон.
- **Замок** - Указывает, что шкаф заблокирован. Автоматически блокируется, если через 90 секунд после разблокировки не предпринимается никаких действий.
- **Заданная температура** - После разблокировки нажмите «+» или «-», чтобы установить температуру. Каждое нажатие регулирует температуру на 1 градус.

ПОПОЛНЕНИЕ ЗАПАСОВ ВОДЫ



- Рекомендуется использовать дистиллированную воду.
- Регулярно проверяйте уровень воды. Убавьте воду, если уровень воды слишком высок. Добавьте воды, если она заканчивается.
- Сигнализация низкого уровня воды: Если уровень влажности ниже заданного на 5% после 60 минут попыток, на правой стороне панели дисплея начинает мигать знак низкого уровня воды, а зуммер издает непрерывные звуковые сигналы. После добавления воды перезапустите хьюмидор, снова подключив его к сети, чтобы отменить сигнал тревоги.
- Меняйте воду каждые 3 месяца.
- Чистите водяные испарители каждые 3 месяца. При необходимости замените их.

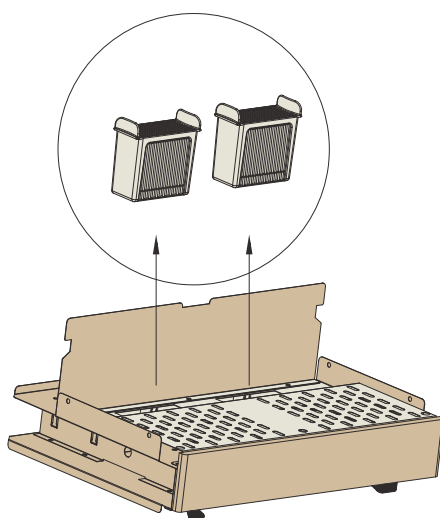

ВОДЯНЫЕ ИСПАРИТЕЛИ

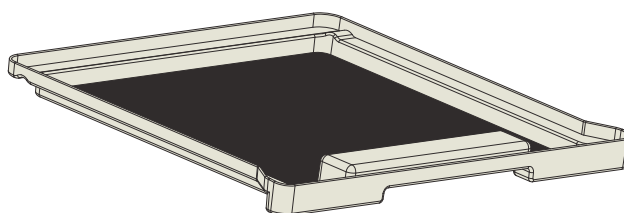

Для устройств MC-120BK (PRO) и MC-120BK (PRO) - 900 мл

Для устройства MC-272BK (PRO) - 1,7 л

Для устройства MC-376BK (PRO) - 2,6 л

ПОДДОН ДЛЯ ВОДЫ

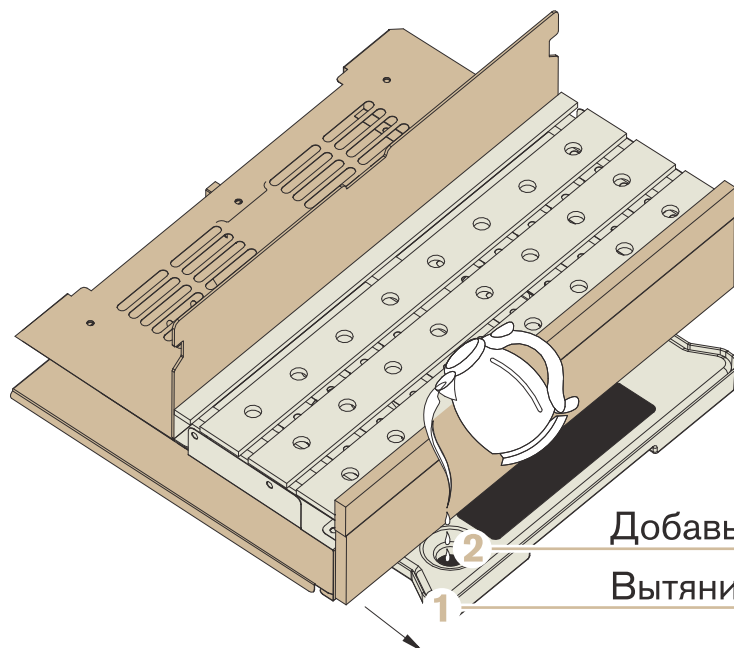

Добавьте воду

Вытяните поддон для воды

ИНСТРУКЦИЯ ПО УСТАНОВКЕ

Перед использованием шкафа:

- Удалите внешнюю и внутреннюю упаковки.
- Убедитесь, что в комплект входят следующие детали: шнур питания, выдвижные полки, инструкция.
- Проверьте, нет ли повреждений. Не подключайте прибор, если он поврежден. Немедленно сообщите о повреждениях продавцу, у которого вы приобретали прибор. В случае обнаружения повреждений сохраните упаковку для доказательства.
- Перед подключением шкафа к источнику питания, дайте ему отстояться в вертикальном положении в течение 24 часов. Это позволит снизить вероятность возникновения неисправности в системе охлаждения после транспортировки.
- Промойте внутреннюю поверхность тёплой водой, используя мягкую ткань.
- Для выравнивания прибора, отрегулируйте передние ножки шкафа.

Установите шкаф для сигар вдали от прямых солнечных лучей и источников тепла (плита, холодильник, обогреватель, радиатор и т.д.). Прямые солнечные лучи могут влиять на акриловое покрытие и способствовать увеличению потребления электроэнергии. Экстремальная холодная или горячая температура окружающей среды также может вызвать сбои в работе техники. Выберите место с прочным ровным полом. Не предназначен для размещения в подвале. Предназначен для использования внутри дома, в нижней части прибора.

При необходимости, чтобы выровнять прибор, отрегулируйте выравнивающие ножки.



КАЛИБРОВКА ГИГРОМЕТРА

Данное устройство оснащено гигрометром, который представляет собой датчик, используемый для измерения уровня влажности внутри шкафа для сигар. Рекомендуется поддерживать уровень влажности от 62% до 75% для сохранения изначальных свойств сигар.

Положите чайную ложку соли в небольшую ёмкость, смочите соль небольшим количеством воды, растворять соль не требуется. Поместите ёмкость с влажной солью и гигрометр в закрывающийся контейнер или пакет, плотно закройте (убедитесь, что внутри осталось немного воздуха). Подождите не менее 6 часов и проверьте показания гигрометра, гигрометр должен отображать влажность 75%.

Если гигрометр не показывает 75%, вам нужно скорректировать показания. Установите указатель на 75%, при помощи небольшого регулятора сзади.

Панель управления: Вы можете установить желаемую температуру, нажав на кнопки для регулировки температуры, увеличивая или уменьшая каждым нажатием на 1°C в рабочем диапазоне. Вы можете включить или выключить внутреннее освещение, нажав кнопку .

Контроль влажности: Шкаф для сигар оснащен системой поддержания нужного уровня влажности.

Наполните резервуар для воды на треть дистиллированной водой, затем установите его на направляющие на верхней полке прибора. Регулярно проверяйте уровень воды и при необходимости доливайте воду.

Пожалуйста, убедитесь, что резервуар установлен правильно, чтобы избежать возможного разлива воды.

Рекомендуемые параметры хранения сигарм

Хранить сигары допускается при температуре от +17° до +23°C (62°-80°F).

ПОДКЛЮЧЕНИЕ К ЭЛЕКТРОПИТАНИЮ



ВНИМАНИЕ:

Неправильное обращение с заземлением может привести к опасности поражения электрическим током. Если шнур питания поврежден, заменяйте его только в сервисном центре.

Работа шкафа для сигар осуществляется от электрической сети напряжением 220 В и переменного тока частотой 50 Гц.

Данный прибор должен быть заземлен для вашей безопасности. Шнур питания данного устройства оснащен 2-контактным разъемом, который сопрягается с 2-контактной стандартной электрической розеткой 220V-50HZ, чтобы свести к минимуму возможность поражения электрическим током. Использование удлинителей не рекомендуется.



Рекомендуется, установить шкаф для сигар в местах, где температура окружающего воздуха находится в пределах 20°-26°C (68°-80°F).

Если температура окружающей среды выше или ниже рекомендованных температур, производительность устройства может пострадать. Например, помещение шкафа в экстремально холодные или горячие условия, может привести к тому, что заданная температура может быть не достигнута.

Температура внутри шкафа может колебаться в зависимости от наличия или отсутствия внутреннего освещения, частоты его включения или выключения.

Прежде чем размещать сигары внутри шкафа, протрите внутреннюю поверхность стенок шкафа, выдвижных полок и ящиков. Этот шаг очень важен, поскольку кедр - древесина низкой плотности, поэтому его гигроскопичность относительно велика. Пропитка не позволит древесине впитывать и понижать влажность, после размещения сигар внутри.

Управление хьюмидором

Разблокировка хьюмидора с помощью отпечатка пальца: Нажмите пальцем на датчик отпечатков пальцев, чтобы разблокировать хьюмидор.

- Если отпечаток пальца не был зарегистрирован ранее, хьюмидор будет разблокирован любым отпечатком пальца.
- Если отпечаток пальца зарегистрирован, датчик отпечатков пальцев мигнет синим цветом 3 раза, а зуммер издаст 2 звуковых сигнала. Панель дисплея будет полностью освещена, что означает, что дверца и кнопки разблокированы для работы. Если через 90 секунд после разблокировки не предпринять никаких действий, они снова будут заблокированы.
- Если отпечаток пальца не зарегистрирован, датчик отпечатков пальцев будет мигать красным цветом 3 раза, а зуммер издаст 3 звуковых сигнала.

Настройте уровень влажности: Разблокируйте хьюмидор с помощью отпечатка пальца, затем нажмите "+" или "-" на левой стороне панели управления. Каждое нажатие будет регулировать уровень влажности на 1% от 60 до 75%.

Настройте температуру: Разблокируйте хьюмидор с помощью отпечатка пальца, затем нажмите "+" или "-" на кнопке в правой части панели управления. Каждое нажатие регулирует температуру на 1°F от 62°F до 74°F или на 1°C от 16°C до 22°C.

Переключение между Фаренгейтом и Цельсием: Разблокируйте хьюмидор с помощью отпечатка пальца, нажмите "+" и "-" на правой стороне панели управления одновременно.

Включение/выключение светодиодного внутреннего освещения: Разблокируйте хьюмидор с помощью отпечатка пальца, затем нажмите кнопку освещения, чтобы включить или выключить внутреннюю светодиодную подсветку.

Вход в режим выбора меню: Разблокируйте хьюмидор с помощью отпечатка пальца, затем нажмите и удерживайте кнопку  и кнопку освещения одновременно в течение 3 секунд, чтобы войти в режим выбора меню. На левом цифровом дисплее отображаются пункты меню. Нажмите кнопку освещения, чтобы переключиться на нужный пункт меню, и нажмите кнопку , чтобы войти в функцию. Если через 5 секунд после входа в режим выбора меню не будет предпринято никаких действий, оно автоматически закроется.









Разблокировка хьюмидора с помощью отпечатка пальца:

Нажмите пальцем на датчик отпечатков пальцев, чтобы разблокировать хьюмидор.

- Если отпечаток пальца не был зарегистрирован ранее, хьюмидор будет разблокирован любым отпечатком пальца.
- Если отпечаток пальца зарегистрирован, датчик отпечатков пальцев мигнет синим цветом 3 раза, а зуммер издаст 2 звуковых сигнала. Панель дисплея будет полностью освещена, что означает, что дверца и кнопки разблокированы для работы. Если через 90 секунд после разблокировки не предпринять никаких действий, они снова будут заблокированы.
- Если отпечаток пальца не зарегистрирован, датчик отпечатков пальцев будет мигать красным цветом 3 раза, а зуммер издаст 3 звуковых сигнала.

Регистрация отпечатков пальцев:

1. В разблокированном состоянии (любой отпечаток пальца может быть разблокирован по умолчанию) нажмите кнопку  и кнопку  одновременно.
2. Снова нажмите кнопку , а затем установите цифру на левом температурном экране на "1", нажимая кнопку освещения. Затем нажмите кнопку  для подтверждения.
3. Нажмите пальцем на сканер отпечатков пальцев. Когда индикатор замка отпечатков пальцев изменит цвет с белого на синий, это означает, что отпечаток пальца успешно зарегистрирован.
4. Если красный индикатор мигает три раза, а зуммер подает три звуковых сигнала, это означает, что регистрация не удалась. Повторяйте действия до тех пор, пока запись не завершится успешно.
5. Чтобы удалить все отпечатки пальцев: Одновременно нажмите кнопку  и кнопку подсветки, а затем нажимайте кнопку подсветки, пока не отобразится "02". Нажмите кнопку  еще раз, чтобы подтвердить. Блокировка отпечатков пальцев мигнет зеленым светом 3 раза, удаление прошло успешно.
6. Отпечаток пальца зарегистрирован успешно: дисплейная панель полностью освещена, а кнопки и ящики разблокированы. Если в течение 10 секунд после разблокировки не выполнять никаких действий, индикаторная панель становится темной. При отсутствии операций в течение 90 секунд ящики блокируются.

ЕЖЕДНЕВНОЕ ИСПОЛЬЗОВАНИЕ

- Хьюмидор должен использоваться на ровной поверхности.
- Не кладите горячие предметы или устройства на пластиковые детали прибора.
- Не перемещайте хьюмидор, если внутри находятся предметы, так как это может повредить корпус.
- Если прибор долгое время остается пустым, выключите его, разморозьте, очистите, высушите и оставьте дверцу открытой, чтобы предотвратить образование плесени внутри прибора.



УХОД ЗА ШКАФОМ ДЛЯ СИГАР

Перед мойкой или перемещением шкафа отключите его из розетки и выньте всё содержимое.

- **Чистящие средства:** Никогда не используйте агрессивные, абразивные чистящие средства, тяжелые чистящие средства и растворители на любой поверхности шкафа.
- **Снаружи:** Протрите влажной, мыльной тканью, помойте и вытрите насухо. Для удаления стойких пятен используйте специально предназначенные для этого полироли и пасты.
- **Внутренние поверхности:** Протирайте боковые панели и поверхность двери чистой и мягкой тканью. При необходимости используйте влажную ткань. В качестве альтернативы используйте салфетку из микрофибры.
- **Магнитные уплотнители дверей:** Вымойте тёплой мыльной водой.
- **Резервуар для воды:** Вымойте резервуар для воды с моющим средством. После чистки, убедитесь, что лоток тщательно промыт чистой водой.
- **Вентиляционная решетка:** Вентиляционная решетка нуждается в периодической очистке от пыли. Извлеките решетку шкафа. Для этого нажмите сверху на защелку и потяните на себя. Протрите решетку влажной тряпкой. Перед установкой решетки в шкаф, тщательно просушите ее.
- **В завершении:** Установите все съёмные части внутрь и настройте температуру.

Перемещение хьюмидора

- Уберите все хранящиеся сигары.
- Надежно закрепите скотчем все незакрепленные предметы в хьюмидоре.
- Заклейте дверь.
- Поверните выравнивающие ножки вверх к основанию, чтобы избежать нежелательных повреждений.
- Следите за тем, чтобы хьюмидор оставался в вертикальном положении во время перемещения.
- Оставьте 100 мм свободного пространства с обеих сторон, сверху и сзади хьюмидора для лучшей вентиляции.



Номер модели	МС-120ВК	МС-200ВК	МС-272ВК	МС-376ВК
Вместимость (сигары)	850 шт.	1200 шт.	1500 шт.	2200 шт.
Диапазон температур	16-22°C / 62-74°F			
Диапазон влажности	60-75%			
Объем	113 л	200 л	272 л	376 л
Мощность	120 Вт		150 Вт	
Материал корпуса	Сталь			
Внутренняя отделка	Пластик		Кедр	
Материал полок	Кедр			
Дверь	Энергосберегающее стекло			
Панель управления	Сенсорная панель			
Внутреннее освещение	Сверху		Сверху и по бокам	
Количество выдвижных ящиков	4 шт.	5 шт.	10 шт.	9 шт.
Ящик для сигарных принадлежностей	Нет			
Ящик для созревания	Нет		Да	
Замок для отпечатков пальцев	Да			
Сигнализация уровня воды	Да			
Размер изделия (ВхШхГ)	840 x 495 x 580 мм	1275 x 495 x 580 мм	1660 x 595 x 600 мм	1808 x 595 x 709 мм
Размер упаковки (ВхШхГ)	919 x 600 x 676 мм	1356 x 600 x 676 мм	1833 x 711 x 739 мм	1955 x 711 x 834 мм
Вес нетто / брутто	40 кг / 42 кг	54 кг / 57 кг	94 кг / 102 кг	107 кг / 116 кг



Признаки	Возможные причины:	Решения:
Шкаф для сигар не работает	Произошел сбой в подаче питания.	Убедитесь, что в розетке есть питание.
	Прибор не подключен к сети.	Убедитесь, что прибор подключен к сети.
	Перегорел предохранитель.	Замените сломанный предохранитель.
Шкаф для сигар не достигает выставленной температуры	Прибор установлен слишком близко к источнику тепла.	Держите шкаф для сигар подальше от прямых солнечных лучей или других источников тепла.
	Дверь открывается слишком часто или не полностью закрыта.	Закройте плотно дверь и не открывайте слишком часто или в течении длительного периода времени.
	Уплотнитель двери не герметизирует должным образом.	Убедитесь, что уплотнитель двери не ослаблен.
	Температура окружающей среды слишком высока или слишком низка.	Держите шкаф для сигар подальше от прямых солнечных лучей или других источников тепла.
Внутри образуется иней	Окружающая среда слишком влажная.	В данном устройстве используется система автоматического размораживания, она при определенных условиях может потребовать ручное размораживание. Если образуется иней, попробуйте включить шкаф при более высокой температуре.
	Дверь открывается слишком часто, в течении длительного времени.	Плотно закрывайте дверь и не открывайте ее слишком часто или в течении длительного периода времени.



Признаки	Возможные причины:	Решения:
Внутри образуется иней	Температура окружающей среды слишком низкая.	Отключите устройство от сети, пока иней не растает.
	Выдвижной ящик блокирует внутренний вентилятор.	Перместите выдвижной ящик в нижнюю часть прибора.
Прибор отключается сам по себе	Нормальная работа устройства.	Уменьшите или увеличьте температуру окружающей среды.
	Температура окружающей среды слишком низкая или высокая.	Чтобы уменьшить колебания внутренней температуры.
	В прибор было добавлено слишком большое количество содержимого.	Не добавляйте сразу большое количество содержимого.
	Дверь открывается слишком часто или не полностью закрыта.	Плотно закрывайте дверь и не открывайте ее слишком часто или в течении длительного периода времени.
	Уплотнитель двери не герметизирует должным образом.	Убедитесь, что уплотнитель двери не ослаблен.
Повышенный шум во время работы	Если шум исходит от вентилятора это может быть обычный рабочий режим.	Вентилятор издает обычные шумы вентилятора.
	Сжатие и расширение внутренних стенок может сопровождаться звуком треска.	Шум вызван расширением и сжатием внутренних стенок из-за перепадов температуры.
	Прибор не выровнен.	Убедитесь, что устройство находится на твердой и ровной поверхности. Не ставьте прибор на ковер.



Признаки	Возможные причины:	Решения:
Дверь не закрывается должным образом	Прибор не выровнен.	Убедитесь, что устройство стоит на твердой ровной поверхности. Не ставьте прибор на ковровое покрытие или мягкую поверхность.
	Полки сдвинуты с места.	Переустановите дверь. Правильно установите полки.
Неверные показания гигрометра	Откалибруйте гигрометр.	Откалибруйте гигрометр, следуя инструкции.
Образование липких пятен или клейких остатков внутри устройства	Липкие пятна или клейкие остатки образуются внутри устройства из-за масел, содержащихся в древесине испанского кедр.	Испанский кедр от природы маслянистый, и из-за этого свойства приобретает пряный аромат. Поскольку древесина испанского кедр произрастает во влажных условиях, она устойчива к плесени и табачному жуку.

КОДЫ ОШИБОК

Код	Расшифровка	Место неисправности	Решения:
F2	Ошибка датчика температуры окружающей среды	Температура окружающей среды слишком высока или слишком низка.	Держите шкаф для сигар подальше от прямых солнечных лучей или других источников тепла.
F4	Ошибка датчика оттайки	Температура окружающей среды слишком низкая.	Отключите устройство от сети, пока иней не растает.
E1	Ошибка датчика температуры и влажности	Прибор установлен слишком близко к источнику тепла.	Держите шкаф для сигар подальше от прямых солнечных лучей или других источников тепла.



Дата производства указана в серийном номере.
2214xxxx; 22 - год, 14 - неделя, xxxx - серийный номер.

Установленный производителем в соответствии с п. 2 ст. 5 Закона РФ «О защите прав потребителей» - срок службы данного изделия равен 5 годам с даты продажи при условии, что изделие используется согласно правилам и рекомендациям, изложенным в настоящем руководстве по эксплуатации, и применяемым техническим стандартам. Срок гарантии равен 1 году.

Товар
сертифицирован

EAC

Правильная утилизация изделия:

(Использованное электрическое и электронное оборудование)

(Действительно для стран, использующих систему раздельного сбора отходов)

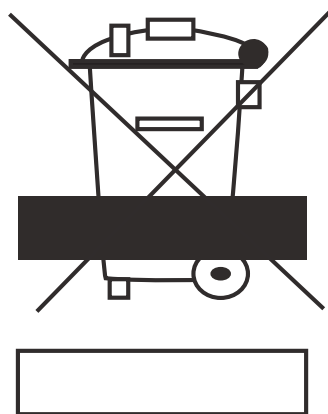

Наличие данного значка показывает, что изделие и его электронные аксессуары (например, кабель питания), по окончании их срока службы, нельзя утилизировать вместе с другими бытовыми отходами. Во избежание нанесения вреда окружающей среде и здоровью людей при неконтролируемой утилизации, а также для обеспечения возможности переработки для повторного использования, утилизируйте изделие и его электронные аксессуары отдельно от прочих отходов.

Сведения о месте и способе утилизации изделия в соответствии с нормами природоохранного законодательства можно получить у продавца или в соответствующей государственной организации. Бизнес-пользователи должны обратиться к своему поставщику и ознакомиться с условиями договора купли-продажи.

ЗАПРЕЩАЕТСЯ утилизировать изделие и его электронные аксессуары вместе с другими производственными отходами.





Фирма производитель:

MEYVEL SRL, Италия. Виа Гарибальди 34, Лингваглосса, Катания

MEYVEL.COM

LIMARS-R

**Импортер и организация, уполномоченная
для принятия претензий на территории РФ**

Московская обл., г.Электросталь

Строительный пер., д.5

8-800-500-61-80

Электр. почта: limars-r@yandex.ru

www.limars.ru

**Обслуживание, гарантийный
и послегарантийный ремонт**

WWW.MEYVEL.COM