

ИНСТРУКЦИЯ И ОБСЛУЖИВАНИЕ

SOLE A мод. 2009

Прочтите внимательно инструкцию перед использованием.
Не используйте SOLE по-другому.

1. СПЕЦИФИКАЦИЯ

МОДЕЛЬ:	SOLE A мод. 2009
НАПРЯЖЕНИЕ ПИТАНИЯ:	V 230 ~ / 50 Hz
МАКСИМАЛЬНАЯ ПОТРЕБЛЯЕМАЯ МОЩНОСТЬ:	W 2588
МОЩНОСТЬ УТЮГА:	W 800
МОЩНОСТЬ ДОСКИ:	W 400
МОЩНОСТЬ ВАКУУМНОГО/НАГНЕТАТЕЛЬНОГО ДВИГАТЕЛЕЙ:	W 40
МОЩНОСТЬ БОЙЛЕРА:	W 1300
МОЩНОСТЬ НАСОСА:	W 48
ЁМКОСТЬ БОЙЛЕРА:	1 L.
ЁМКОСТЬ ВОДЯННОГО БАКА:	1 L.
РЕЖИМ РАБОТЫ УТЮГА:	ПРОДОЛЖИТЕЛЬНЫЙ
РАБОЧЕЕ ДАВЛЕНИЕ ПАРА:	3 BAR
ВЕС:	26 кг.
ГАБАРИТНЫЕ РАЗМЕРЫ (в разложенном состоянии):	136x46x99 H cm
ГАБАРИТНЫЕ РАЗМЕРЫ (в сложенном состоянии):	136x46x21 H cm
СДЕЛАНО В ИТАЛИИ	



РИС. 1

ОПИСАНИЕ

- 1) ГЛАДИЛЬНАЯ ДОСКА
 - 2) ДЕРЖАТЕЛЬ КАБЕЛЯ
 - 3) ДЕРЖАТЕЛЬ УТЮГА
 - 4) УТЮГ
 - 5) ПОДСТАВКА УТЮГА
 - 6) КАБЕЛЬ ЭЛЕКТРОПИТАНИЯ
 - 7) КОЛЁСА
 - 8) ПРОБКА СЛИВА ВОДЫ
- ВНИМАНИЕ: ГОРЯЧАЯ ВОДА**
- 9) ДЕРЖАТЕЛЬ ГЛАДИЛЬНОГО РУКАВА И ВЕШАЛОК

2. ВАЖНО

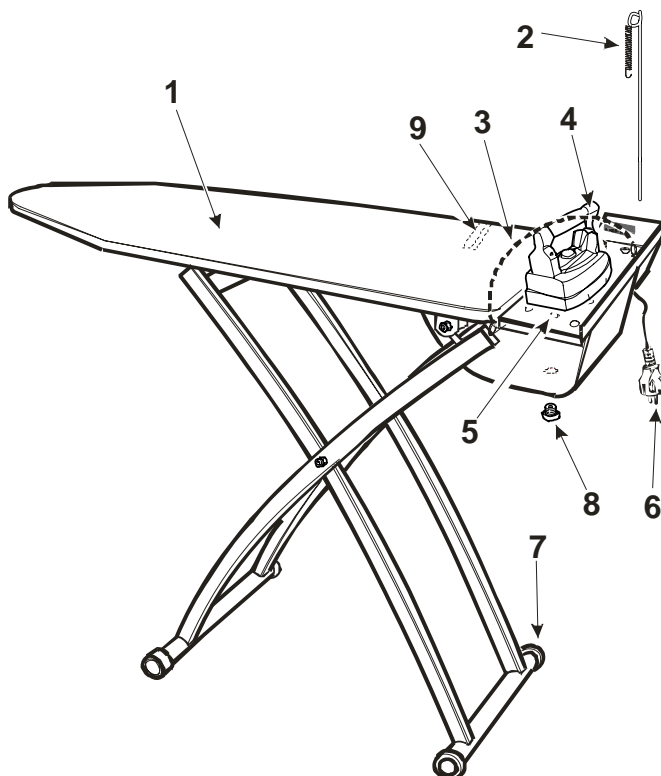
Перед установкой SOLE, необходимо установить следующее:

1. защищённую электрическую розетку (необходимо использовать заземление и защитный автомат на 16 А).
2. плоскую ровную площадку, на которую будет установлена Sole.

3. РАСПАКОВКА





Откройте коробку, содержащую SOLE, достаньте инструкцию и прочтите очень внимательно.



1. Выньте SOLE из коробки и вставьте держатель кабеля в специальное отверстие (рис.1).
2. Зафиксируйте кабель в держателе, избегая перегибов.
3. Поставьте утюг на подставку (рис. 1).

4. ПОДКЛЮЧЕНИЕ И НАЧАЛО РАБОТЫ



НАЗНАЧЕНИЕ КНОПОК

 Ok	кнопка включения/выключения бойлера
 ↑	кнопка включения/выключения утюга
 ↓	кнопка включения/выключения подачи пара (только для моделей оснащённых этой функцией). ПРИМЕЧАНИЕ: Для лучшей производительности двигатель наддува включается вместе с подачей пара.
 Esc	кнопка включения/выключения питания
	Кнопка включения ручного режима (двигатель наддува/вакуумной вытяжки работает непрерывно) или автоматического режима (двигатель обдува/выдувания работает после нажима микровыключателя утюга)

 Reset	<p>Кнопка, для изменения режима работы двигателя: наддув, либо вакуумная вытяжка, и наоборот.</p>
 Set	<p>Чтобы получить доступ к внутреннему меню нажимают обе клавиши одновременно.</p>

Действия с отключенной от электросети SOLE:

1. Поставьте вертикально гладильную доску, таким образом, чтобы бойлер находился внизу;
2. Переместите ноги доски, таким образом, чтобы обеспечить необходимую высоту (рис. 2);
3. Отцепите держатель утюга;
4. Откройте крышку бака (рис. 3), и заполните бак для воды (приблизительно 1 литр). После этого плотно закройте крышку.
5. Вставьте вилку в розетку электропитания 230V 16 A и включите питание Sole, нажав зелёную кнопку;
6. Выберите желательную функцию (утюг, бойлер, или другие).









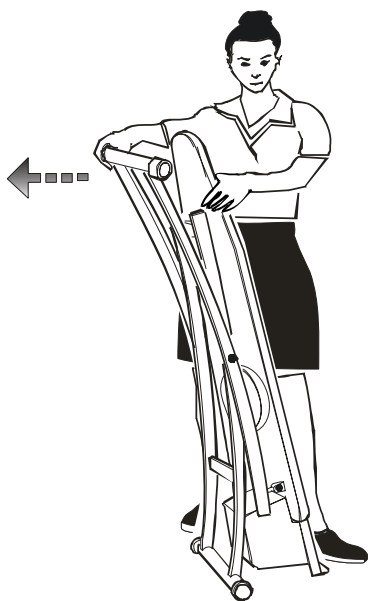

Рис. 2

ВНИМАНИЕ: при включении электронная плата автоматически выполняет проверку установленного программного обеспечения. Если ошибка или ошибки найдены, устройство "безопасности" блокирует электронную плату и не позволяет нормально функционировать. Появится сообщение "ПРОГРАММНАЯ ОШИБКА". Свяжитесь с Уполномоченным Сервисным Центром, чтобы обновить программное обеспечение.

6. НАЗНАЧЕНИЕ ЗНАЧКОВ

	МИГАЮЩИЙ: указывает, что бойлер включен и что вода нагревается, чтобы получить пар. ГОРЯЩИЙ ПОСТОЯННО: указывает, что бойлер включён, и его давление оптимально. Sole готова к работе.
	Указывает, что УТЮГ функционирует
	МИГАЮЩИЙ: указывает, что вода отсутствует в водном баке. ГОРЯЩИЙ ПОСТОЯННО: указывает, что насос качает воду в бойлер.
	Был выбран режим вакуумной вытяжки.
	был выбран ручной режим (двигатель наддува/вакуумной вытяжки работает непрерывно).
	Указывает сбой, который требует технической помощи или что максимальное число часов до замены покрытия гладильной доски было превышено.

ПРИМЕЧАНИЕ:

Если во время глажения значок  начнёт мигать, то это нормально. Он показывает, что автоматически включился нагрев бойлера для достижения оптимального давления пара.

Если значок  включается время от времени, это показывает, что насос Sole качает воду в бойлер. Поэтому важно всегда заполнять бак водой (рис. 3).





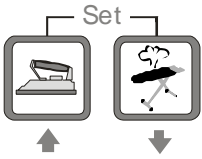

Можно изменить режим двигателя (наддув/вакуумная вытяжка) и функционирование (непрерывно или включение с микровыключателя утюга) в любое время при использовании кнопок, описанных в разделе **«НАЗНАЧЕНИЕ КНОПОК»**.

7. МЕНЮ





Чтобы получить доступ к МЕНЮ, удерживайте обе кнопки в течение нескольких секунд как показано слева. Чтобы выйти из МЕНЮ, нажмите ESC или ждите в течение 10 секунд. Для перемещения вверх или вниз использовать стрелки.

SET:

ЧАСЫ РАБОТЫ	 Ok	 ↑	ОБЩИЕ ЧАСЫ:	Не может быть обнулено	Выход  Esc или ждите в течение 5 секунд
		 ↓	ЧАСЫ РАБОТЫ С ПОСЛЕДНЕГО СБРОСА:	Обнуление часов  Ok 	

ОБЩИЕ ЧАСЫ: общее количество отработанных Sole часов. Эти данные не могут быть обнулены.

ЧАСЫ РАБОТЫ С ПОСЛЕДНЕГО СБРОСА: количество часов работы Sole с последнего сброса. Эти данные могут быть обнулены (см. таблицу). Для обнуления данных, действуйте согласно таблице и ждите сброса в течение 5 секунд.

ПРЕДУПРЕЖДЕНИЯ	 Ok	ЗАМЕНА ПОКРЫТИЯ ГЛАДИЛЬНОЙ ДОСКИ (количество отработанных часов с последней замены будет отображено)	Для обнуления, удерживайте, нажатой, кнопку, пока Вы не услышите акустический сигнал Reset 	Для выхода нажмите  Esc или ждите в течение 5 секунд
----------------	---	--	---	--

Необходимо выполнить сброс, чтобы удалить предупреждения из дисплея, как только покрытие было заменено.





Пример: ПРЕДУПРЕЖДЕНИЕ: на дисплее ЗАМЕНА ПОКРЫТИЯ .

1. Войдите в МЕНЮ
2. Найдите СБРОС ПРЕДУПРЕЖДЕНИЙ, нажмите ОК и найдите ЗАМЕНА ПОКРЫТИЯ
3. Нажмите RESET, пока Вы не услышите акустический сигнал.
4. Нажмите ESC, чтобы выйти из меню SET.

ЗВУКОВОЙ СИГНАЛ КНОПОК	 Ok	 ↑	ЗВУКОВОЙ СИГНАЛ КНОПОК ВКЛЮЧЕН	для ПОДТВЕРЖДЕНИЯ  Ok	для ВЫХОДА  Esc или ждите в течение 5 секунд
		 ↓	ЗВУКОВОЙ СИГНАЛ КНОПОК ВЫКЛЮЧЕН		

Используется, чтобы активизировать или деактивировать акустический сигнал, при нажатии кнопок.

Если Вы желаете, чтобы акустический сигнал был активизирован, нажмите KEY TONE ON.





2 НАЖАТИЯ	 Ok	 ↑	2 НАЖАТИЯ ВКЛЮЧЕНО	для ПОДТВЕРЖДЕНИЯ  Ok	для ВЫХОДА  Esc или ждите 5 секунд
		 ↓	2 НАЖАТИЯ ВЫКЛЮЧЕНО		

Используется, чтобы активизировать или деактивировать функцию "двойного нажатия" (см. главу 8)

ОБСЛУЖИВАНИЕ	Пароль необходим. Санкционированный доступ только Сервисного Центра.
--------------	--

ИЗГОТОВИТЕЛЬ	Пароль необходим. Санкционированный доступ только Изготовителя.
--------------	---

ПРЕДУПРЕЖДЕНИЕ: ПОСЛЕ 10 ПОПЫТОК ОБРАЩЕНИЯ К МЕНЮ "ОБСЛУЖИВАНИЯ" или "ИЗГОТОВИТЕЛЯ", НЕ ВВОДЯ ПАРОЛЯ, И/ИЛИ КАЖДЫЙ РАЗ, КОГДА ВВЕДЁН НЕПРАВИЛЬНЫЙ ПАРОЛЬ, МЕНЮ будет ЗАБЛОКИРОВАНО. На дисплее будет отображено: "ПАРОЛЬ ЗАБЛОКИРОВАН". Чтобы снова получить доступ к меню, свяжитесь с Уполномоченным Сервисным Центром или Изготовителем.



ЯЗЫК	 Ok		ИТАЛЬЯНСКИЙ	Для подтвержден ия выбора языка	 Ok	Для выхода  Esc или ждите 5 секунд
			АНГЛИЙСКИЙ			
			НЕМЕЦКИЙ			
			ФРАНЦУЗСКИЙ			
			ИСПАНСКИЙ			
			ПОРТУГАЛЬСКИЙ			
	ПОЛЬСКИЙ					
	РУССКИЙ					

Замечание. Это меню позволяет выбрать язык меню (см. таблицу). Языки могут быть различными согласно стране адресата.

8. ПРЕДУПРЕДИТЕЛЬНЫЕ СВЕТОВЫЕ И ЗВУКОВЫЕ СИГНАЛЫ

Мигающий с быстрой частотой сигнал и звуковой сигнал с предупреждением на дисплее "ВОДА" активируется, когда:

- В баке закончилась вода.
(После наполнения бака водой, световой и звуковой сигналы пропадают).

Непрерывно горящий  вместе с  , и звуковой сигнал с медленной частотой и предупреждением на дисплее "ПЕРЕКАЧКА ВОДЫ" активируется при:

- сбое или поломке Sole (в бойлере нет воды и невозможно восстановить правильный уровень воды).
В этом случае переворачивают бойлер, потом возвращают в исходное рабочее положение, а затем включают Sole снова.

Если предупреждение не выключается, останавливают работу, отключают Sole от сети электропитания и связываются с уполномоченным персоналом.



Рис. 3

9. ФУНКЦИЯ ДВОЙНОГО НАЖАТИЯ

Функция двойного нажатия позволяет оператору, переключить функцию наддува на функцию вакуумной вытяжки и наоборот, быстро нажимая микропереключатель утюга два раза (рис. 7), без необходимости использовать электронную панель управления.

В случае если эта функция не требуется, она может быть отключена (см. главу 6 "2 нажатия").

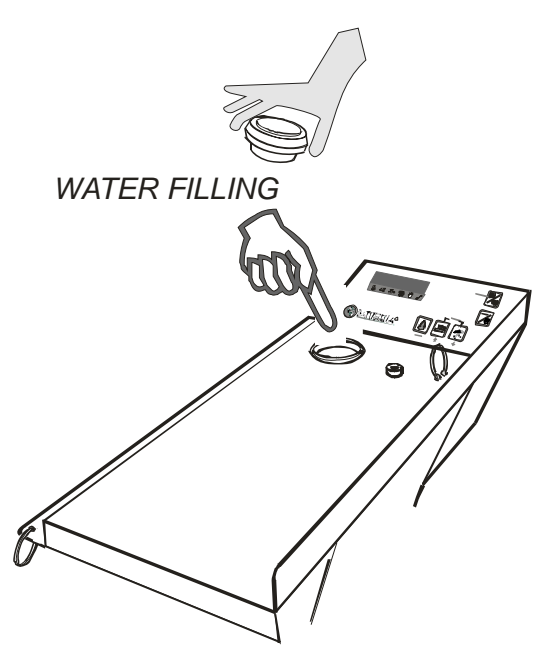
10. ОБЯЗАТЕЛЬНО

1. Используйте только водопроводную воду.
2. Вода не должна содержать примесей.
3. Соедините Sole с подходящей и защищенной розеткой электропитания.
4. Держите гладильную доску вне досягаемости детей, независимо от того, включена Sole или выключена.
5. Не гладьте предметы одежды непосредственно на людях или вещах.
6. Никогда не оставляйте утюг на доске или на предметах одежды, когда Sole включена.
7. Никогда не оставляйте предметы одежды на доске, когда она включена, чтобы не испортить их.



Рис. 4

ВНИМАНИЕ: Sole должна включаться, только в разложенном состоянии.

ВНИМАНИЕ: Правильно собранная доска показана на рис. 4. Никогда не переворачивайте её вверх ногами (рис. 5).

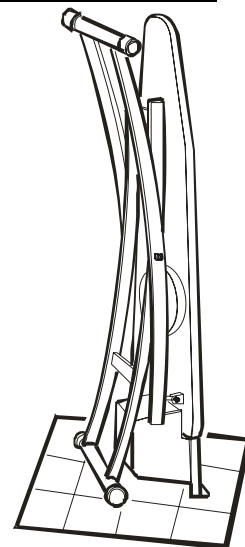
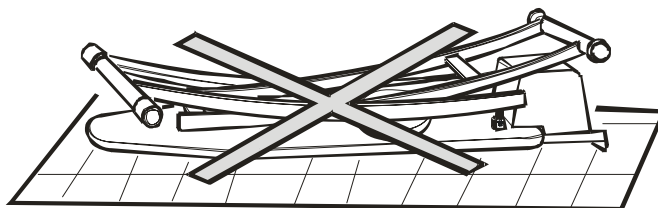

11. ГЛАЖЕНИЕ

1. Возьмите утюг за пробковую ручку, и нажмите микровыключатель утюга (рис. 7) 4-5 раз так, чтобы вышел пар. Это необходимо, чтобы нагреть шланги и избежать конденсата.
2. Попробуйте глажение на предметах одежды, нажимая микровыключатель утюга (рис. 7) с промежутками так, чтобы вышел пар. Для хорошего результата, термостат (рис. 6) установите на отметку "хлопок".
3. Для тонких, черных или синих предметов одежды мы предлагаем использовать тефлоновую подошву утюга (в комплектацию не входит, заказывается дополнительно).
4. Во время глажения, всегда помещайте утюг на специальную резиновую подставку (рис. 1), обращайте внимание на позицию проводов: скручивание или контакт проводов с гладильной доской, может вызвать короткое замыкание.
5. Для сухого глаженья можно корректировать термостат (рис. 6) на различных позициях согласно типу ткани (проверить метку на предмете одежды). Для глажения с отпариванием, установите термостат на "хлопке" или "льне".
6. Sole (только паровые модели) оборудована кнопкой, которая допускает пропаривание от гладильной доски. Если она нажата, пар выйдет из гладильной доски, и в то же самое время функция вакуумной вытяжки будет активизирована. Чтобы дезактивировать эту функцию, нажмите ту же самую клавишу еще раз.

Желательно заменять покрытие гладильной доски (рис. 1), как только качество наддува/вакуумной вытяжки ухудшается или когда оно сильно загрязнено.



Рис. 6



Рис. 7

TERMOSTAT – ТЕРМОСТАТ

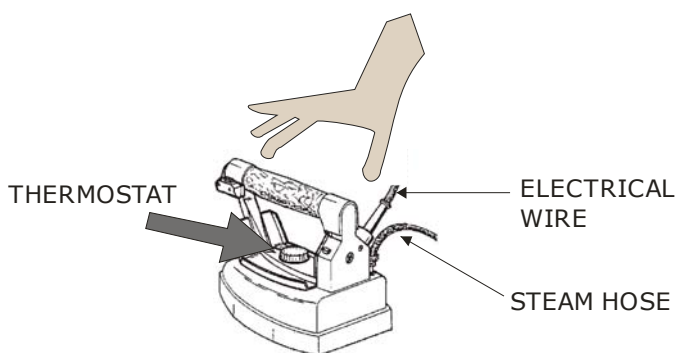
ELECTRICAL WIRE – ЭЛЕКТРИЧЕСКИЙ ПРОВОД

STEAM HOSE – ПАРОВОЙ ШЛАНГ

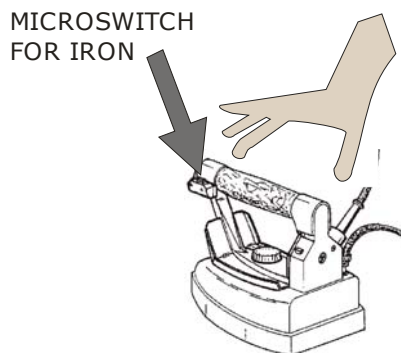
MICROSWITCH FOR IRON – МИКРОВЫКЛЮЧАТЕЛЬ УТЮГА

12. ПОВТОРНОЕ НАПОЛНЕНИЕ ВОДНОГО БАКА

Возможно заполнять бак для воды в любое время, даже когда бойлер функционирует. Снимите крышку бака для воды и добавьте воду, уделяя внимание, чтобы не пролить её на Sole (рис. 3). Заливать воду необходимо, когда появляется мигающее предупреждение "ВОДА" на дисплее, и включается звуковой сигнал (глава 7).

Необходимо немедленно добавить воду, как только включается звуковой сигнал. Это поможет избежать снижения давления, и ожидания нагрева бойлера.

13. ЗАМЕНА ПОКРЫТИЯ ГЛАДИЛЬНОЙ ДОСКИ

После определенного числа часов эксплуатации доски электронная плата будет сигнализировать, что покрытие гладильной доски должно быть заменено. Эта процедура должна быть выполнена ТОЛЬКО когда бойлер и гладильная доска являются холодными и отключенными от сети.

ПРИМЕЧАНИЕ: Покрытие можно стирать.

ВНИМАНИЕ: Необходимо, обнулить часы работы (см. главу 6), каждый раз, когда покрытие гладильного стола заменено. Это позволит ему правильно функционировать.

ПРИМЕЧАНИЕ: предупреждение "ЗАМЕНА ПОКРЫТИЯ" основано на среднем времени использования гладильной доски. Однако износ также зависит от того, как происходит глажение. Поэтому, возможно, будет необходимо заменить его ранее, особенно, если функции наддува/вакуумной вытяжки стали работать хуже.

14. СЛИВ ВОДЫ ИЗ БОЙЛЕРА

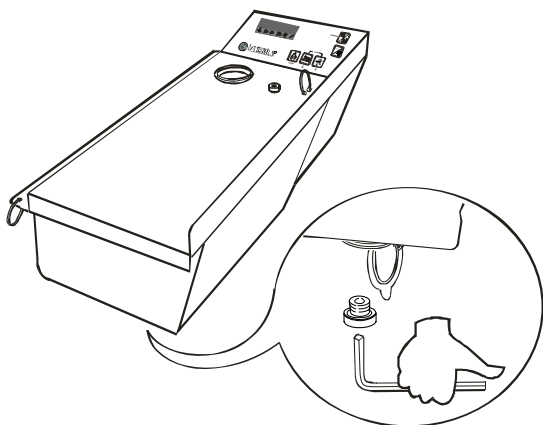

После определенного количества часов эксплуатации доски, электронная плата будет сигнализировать о необходимости слить воду из бойлера. Предупреждение будет отображаться только в течение первой минуты, после включения. На дисплее будет отражено: "СЛЕЙТЕ ВОДУ ИЗ БОЙЛЕРА". После одной минуты демонстрации предупреждение исчезнет, независимо от того, была ли вода слита или нет. Эта процедура очень важна и

должна проводиться регулярно, чтобы устранить остаток известняка, который может повредить Sole.

Чтобы слить воду, выньте резиновую пробку, которая расположена под гладильной доской и отвинтите винт слива при использовании торцевого гаечного ключа. Слейте воду в надлежащий контейнер. Как только вода была слита, повторно закрутите винт, уделяя внимание, чтобы не перетянуть его и проверяя, что нет никаких утечек (в этом случае заменяют прокладку винта).



ПРЕДУПРЕЖДЕНИЕ: СЛИВ ВОДЫ ПРОИЗВОДЯТ ТОЛЬКО, КОГДА БОЙЛЕР ЯВЛЯЕТСЯ ХОЛОДНЫМ И SOLE, ОТКЛЮЧЕННА ОТ ЭЛЕКТРОСЕТИ.

15. ОБЯЗАТЕЛЬНОЕ ПЕРИОДИЧЕСКОЕ ОБСЛУЖИВАНИЕ

(ДОЛЖНО ПРОВОДИТЬСЯ ИСКЛЮЧИТЕЛЬНО УПОЛНОМОЧЕННЫМИ ЦЕНТРАМИ ОБСЛУЖИВАНИЯ, КОМПЕТЕНТНЫМ ТЕХНИЧЕСКИМ ПЕРСОНАЛОМ ИЛИ ИЗГОТОВИТЕЛЕМ).

Обязательное обслуживание сигнализируется следующим значком  и на дисплее будет отражено - **ОБЩЕЕ ОБСЛУЖИВАНИЕ**. Свяжитесь **ТОЛЬКО** со своим торговым посредником, Уполномоченными Центрами Обслуживания или Изготовителем, чтобы выполнить необходимое обслуживание. Как только обслуживание будет закончено, уполномоченный персонал сбросит сообщение "общее обслуживание", которое отображается на дисплее.

Также обязательно заменить паровой шланг и электрические кабели при наличии на них повреждений.

16. ХОРОШЕЕ ФУНКЦИОНИРОВАНИЕ

Как только глажение закончено, оставьте Sole включенной в течение 10 минут. Охладите гладильную доску, используя функцию вакуумной вытяжки перед выключением Sole. Эта процедура устраняет застой воды и позволяет Sole долго функционировать.

17. СКЛАДЫВАНИЕ ГЛАДИЛЬНОЙ ДОСКИ

Выключите Sole, выньте штепсель из гнезда электропитания и ждите, пока она не остынет. При использовании "держателя утюга", закрепите утюг на место. Нажмите ручку гладильной доски и в то же самое время потяните узкий конец доски вверх (рис. 8). Теперь Sole может быть убрана вертикально. Sole также оборудована колесами, которые упрощают эту операцию (рис. 9).



Рис. 8



Рис. 9

18. ОТКЛЮЧЕНИЕ БОЙЛЕРА

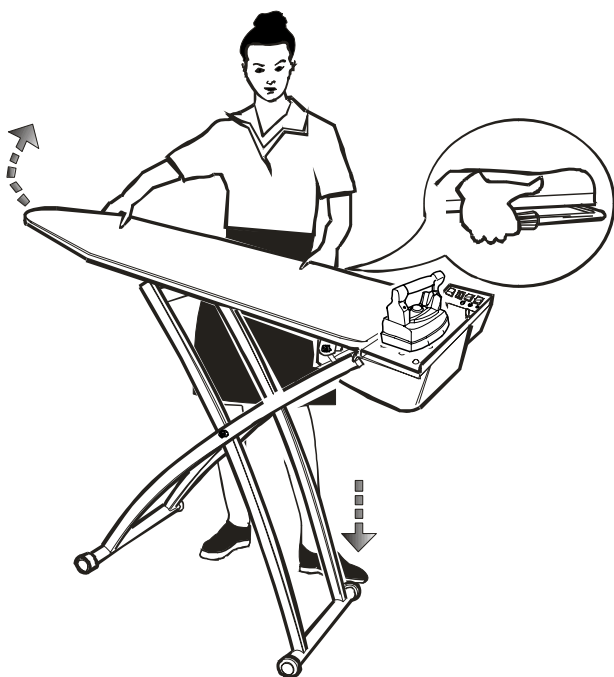

Возможно, отключить бойлер от гладильной доски. Отключите штепсель, который соединяет бойлер с гладильной доской, ослабьте эти два болта и потяните бойлер на себя (рис. 10).

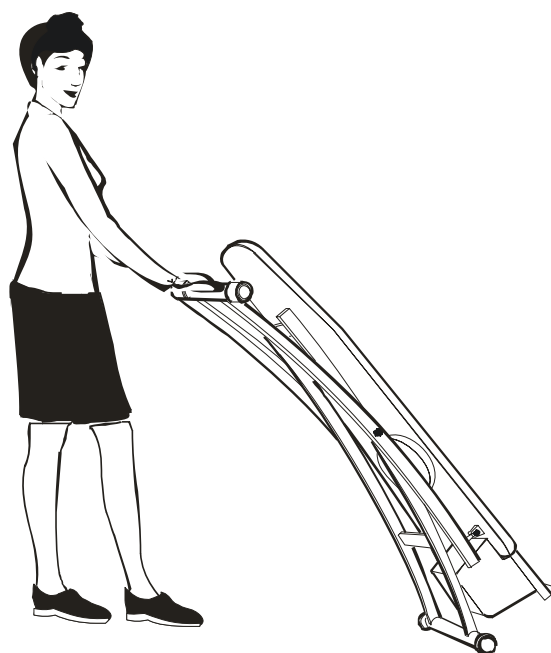
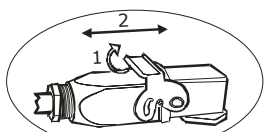

Рис. 10

19. ЭЛЕКТРИЧЕСКИЕ РИСКИ

Следующие ситуации считают опасными для оператора:

1. сработал защитный автомат после включения главного выключателя;
2. использование Sole во время гроз;
3. использование Sole без надлежащей защиты ног (без обуви) или во влажной обуви;
4. поврежденные электрические кабели;
5. течь воды из утюга;
6. перегрев утюга;
7. очистка или мытье утюга, с использованием воды;
8. заполнение бака водой в то время, как гладильная доска включена и/или произошло попадание воды на электронный пульт управления; а также – наличие течи из Sole.

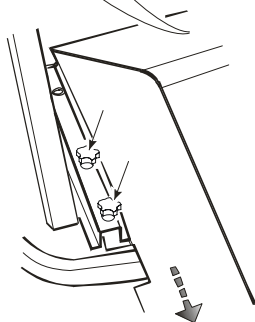
20. МЕХАНИЧЕСКИЕ РИСКИ

Следующие ситуации считают опасными для оператора:
использование Sole в различных целях кроме глаженья.

21. ТЕРМАЛЬНЫЕ РИСКИ

Следующие ситуации считают опасными для оператора:

1. касание утюга в процессе работы;
2. направление выпуска пара из утюга на людей или животных.



Не гладьте предметы одежды непосредственно на людях
Никогда не оставляйте утюг на предметах одежды, во время глажения
После использования, всегда помещайте утюг на специальную резиновую подставку

22. УПАКОВКА, ХРАНЕНИЕ И ТРАНСПОРТИРОВКА

Sole может быть упакована в целлофан, на поддоне или в картонные коробки, которые нельзя переворачивать вверх дном. Поскольку упаковка не жесткая, она не является стойкой к повреждению. Поэтому советуем обращаться с коробкой с предельной осторожностью. Не используйте коробки как табурет или подставку и не складывайте Sole одна на другую (Обращаться с осторожностью).

23. УТИЛИЗАЦИЯ



Sole главным образом сделана из железного материала и должна поэтому быть утилизирована в надлежащих местах. Пересеченный символ мусорного ведра указывает, что от компонентов Sole нужно избавляться отдельно от другого мусора. Правильная утилизация и рециркуляция компонентов Sole обеспечат защиту естественной окружающей среды.

24. ГАРАНТИИ

Гарантия изготовителя прекращается в следующих случаях:

- Модификация или вмешательство Sole или ремонт произведены неуполномоченным персоналом;
 - Частичное или полное несоблюдение инструкций, написанных в этом руководстве;
 - Некачественное обслуживание;
- использование неоригинальных запасных частей.