

# taurus

## AF1300D

Freidora por aire

Air fryer

Friteuse sans huile

Heissluftfritteuse

Friggitrice ad aria

Fritadeira de ar quente

Fregidora d'aire

Luchtfriteuse

Frytownica powietrzna

Φριτέζα αερος

Аэрофритюрница

Friteuză cu aer

Въздушен фритюрник

الفلاية الهوائية

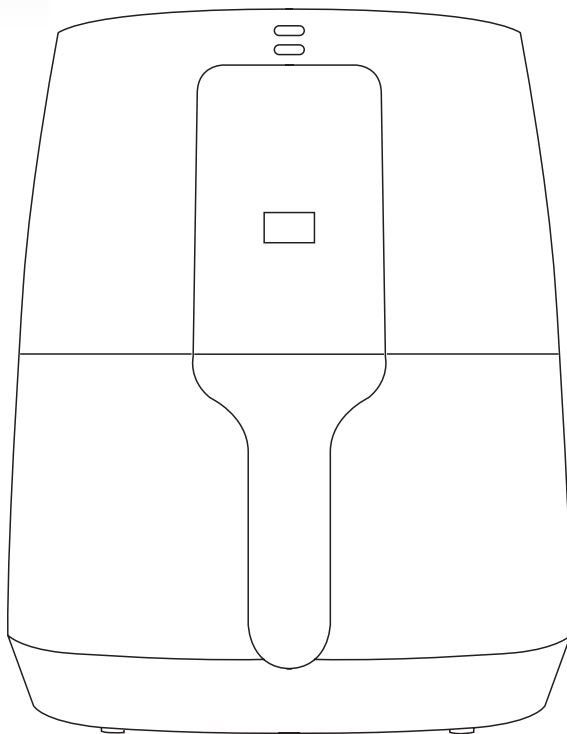

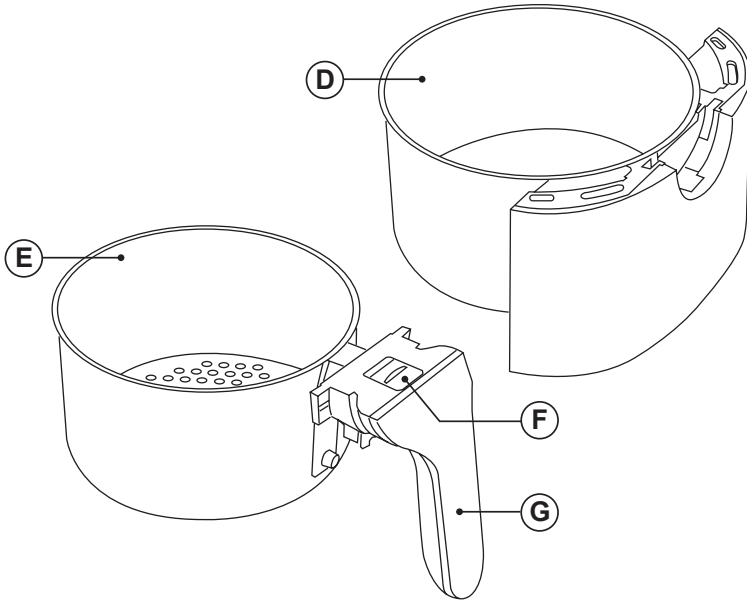
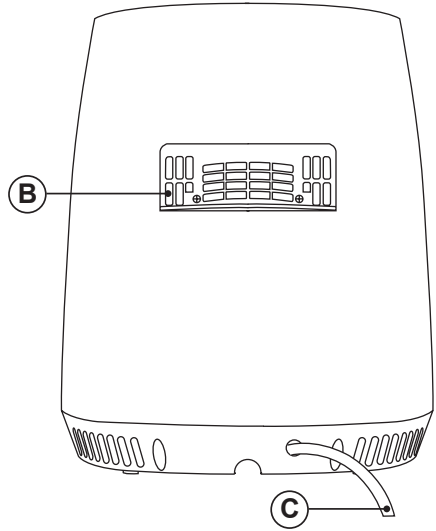
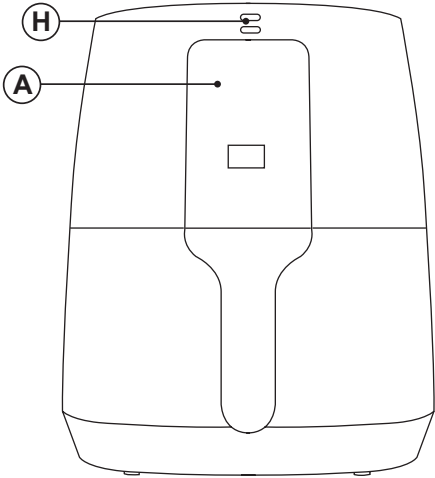

CONTROL PANEL

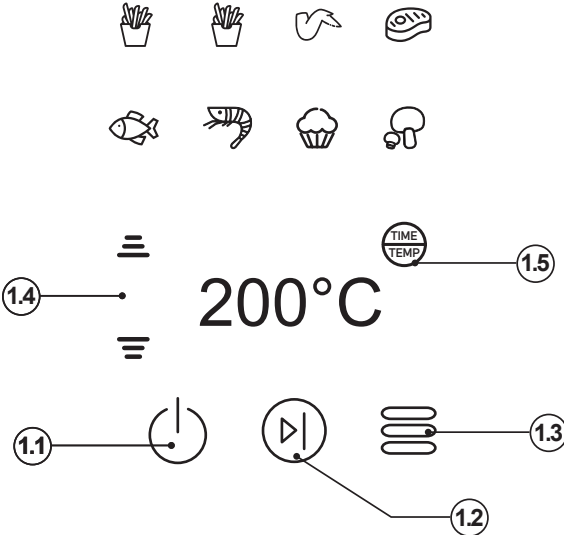
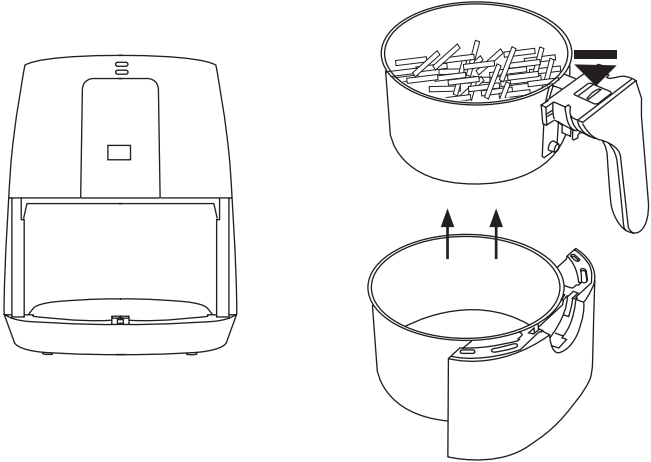

Fig.1



## Español

# FREIDORA DE AIRE AF1300D

## DESCRIPCIÓN

### A Panel de control

- 1.1. Botón de encendido
- 1.2. Botón de inicio y pausa
- 1.3. Botón de menú
- 1.4. Botón de ajuste de temperatura y tiempo
- 1.5. Botón cambio de temperatura y tiempo

### B Salida de aire

### C cable de alimentación y enchufe

### D Recipiente exterior

### E Cesta de freír

### F Botón de apertura de la cesta

### G Asa de la cesta

### H Luces indicadoras de calentamiento y funcionamiento.

Caso de que su modelo de aparato no disponga de los accesorios descritos anteriormente, éstos también pueden adquirirse por separado en los Servicios de Asistencia Técnica.

## UTILIZACIÓN Y CUIDADOS:

- Antes de cada uso, extender completamente el cable de alimentación del aparato.
- No usar el aparato si sus accesorios no están debidamente acoplados.
- No usar el aparato si los accesorios acoplados a él presentan defectos. Proceda a sustituirlos inmediatamente.
- No utilizar el aparato vacío.
- No usar el aparato si el temporizador no funciona correctamente.
- No mover o desplazar el aparato mientras esté en funcionamiento.
- Para conservar el tratamiento antiadherente

en buen estado, no utilizar sobre el utensilios metálicos o punzantes.

- Desenchufar el aparato de la red cuando no se use y antes de realizar cualquier operación de limpieza.
- Guardar este aparato fuera del alcance de los niños y/o personas con capacidades físicas, sensoriales o mentales reducidas o falta de experiencia y conocimiento
- Colocar el mando termostato a la posición de mínimo (MIN), no garantiza la desconexión permanente del aparato.

## MODO DE EMPLEO

### NOTAS PREVIAS AL USO:



- Asegúrese de que ha retirado todo el material de embalaje del producto.
- Antes de usar el producto por primera vez, limpie las partes en contacto con alimentos tal como se describe en el apartado de Limpieza.
- NOTA: Hay un procedimiento de precalentamiento programado en la freidora para obtener el mejor resultado. El temporizador comenzará la cuenta regresiva cuando el aparato alcance la temperatura establecida. El símbolo „MIN“ detrás del temporizador se apagará cuando solo quede un minuto y el tiempo de cocción contará de 60 segundos a 0. Cuando se complete la cocción, el símbolo „MIN“ se encenderá nuevamente y el tiempo mostrará 0 en el monitor.

### USO:





- Desenrolle completamente el cable antes de enchufar.
- Enchufe el aparato en una toma de corriente conectada a tierra.
- La luz indicadora de funcionamiento se iluminará en color verde.
- El botón de encendido del panel de control se iluminará en color blanco.
- Abra la cesta y ponga los ingredientes que desea freír, asar o cocinar en la cesta.
- Vuelva a introducir la cubeta en el aparato.
- Nota: no usar nunca la cubeta sin la cesta en su interior.
- Nota: manipule siempre la cubeta mediante la cesta y su asa. No la coja si está caliente.
- Presione el botón de encendido del panel de control, verá que el panel de control se iluminará en color blanco.

- El panel de control mostrará 15 minutos y 180° cómo programa predefinido.

### TEMPERATURA Y TIEMPO

- Podrá modificar la temperatura y el tiempo seleccionando su botón con las flechas arriba o abajo.  
- Para cambiar de temperatura a tiempo, y vice-versa accione el botón TIME/TEMP.

### PROGRAMAS PREDEFINIDOS

- Este aparato tiene 8 programas predefinidos.
- Para seleccionar el programa, pulse el botón de menú  podrá pasar de un programa a otro presionando este botón.
- Si lo desea también se puede modificar los parámetros de temperatura y tiempo de los programas predefinidos.
- Una vez haya seleccionado el programa pulse el botón, de inicio  para empezar a calentar. Verá que la luz indicadora de funcionamiento se iluminará en color naranja.
- Para modificar los parámetros durante el transcurso de la receta, pausar primero, modificara y reanudar.
- Para iniciar el calentamiento pulse el botón .
- NOTA: Durante la operación de cocción, puede presionar el botón de pausa  para detener el aparato, el temporizador se detendrá y mostrará el tiempo restante. Presione este botón nuevamente para continuar la operación de cocción.
- La freidora emite un sonido de alerta cuando acaba el tiempo de cocción.
- Compruebe si los alimentos están listos.
- Si no lo están, sólo tiene que volver a introducir el recipiente en el aparato y programar el temporizador durante unos minutos más.
- Una vez termine el tiempo de cocción, saque toda la parte de la cubeta fuera del aparato. El aparato se desactivará automáticamente.
- ATENCIÓN: tanto la cubeta y la cesta, como los alimentos, estarán MUY calientes.
- Apoye la cesta en una superficie apta para soportar altas temperaturas.
- Separe la cesta de la cubeta usando el botón liberador de la cesta y vuélquelo para sacar los alimentos sin riesgo de quemar-se... (Fig. 1)
- Nota: no es necesario que espere para volver a utilizar la freidora por aire directamente después de cocinar determinados alimentos.

### UNA VEZ FINALIZADO EL USO DEL APARATO:

- Desenchufar el aparato de la red eléctrica.
- Limpiar el aparato.

### PROTECTOR TÉRMICO DE SEGURIDAD:

- El aparato dispone de un dispositivo térmico de seguridad que protege el aparato de cualquier sobrecalentamiento.
- Si el aparato se desconecta por sí mismo y no vuelve a conectarse, proceder a desenchufarlo de la red, esperar unos 15 minutos antes de volver a conectarlo, Si sigue sin funcionar, acudir a uno de los servicios de asistencia técnica autorizados.

### LIMPIEZA

- Desenchufar el aparato de la red y dejarlo enfriar antes de iniciar cualquier operación de limpieza.
- Limpiar el aparato con un paño húmedo impregnado con unas gotas de detergente y secarlo después.
- No utilizar disolventes, ni productos con un factor pH ácido o básico como la lejía, ni productos abrasivos, para la limpieza del aparato.
- No sumergir el aparato en agua u otro líquido, ni ponerlo bajo el grifo.
- Se recomienda limpiar el aparato regularmente y retirar todos los restos de alimentos.
- Si el aparato no se mantiene en buen estado de limpieza, su superficie puede degradarse y afectar de forma inexorable la duración de la vida del aparato y conducir a una situación peligrosa.
- Ninguna de las partes de este aparato es apta para su limpieza en el lavavajillas.
- A continuación, seque todas las piezas antes de su montaje y guardado.

### TABLA DE RECOMENDACIONES

- La tabla que aparece a continuación contiene parámetros comunes de configuración que pueden serle útiles.
- Nota: tenga en cuenta que estos parámetros son meramente indicativos. Los alimentos pueden ser de origen, tamaño, forma y marcas diferentes, por lo que no podemos garantizar los mejores parámetros para alimentos específicos.

	CANTIDAD MÍN./MÁX. (G)	TIEMPO (MÍN.)	TEMP. (°C)	AGITAR (SÍ/ NO)	INFORMACIÓN ADICIONAL
<b>PATATAS FRITAS</b>					
Patatas fritas finas congeladas	500-700	20-25	200	Sí	
Patatas fritas gruesas congeladas	500-700	25-30	200	Sí	
Patatas fritas caseras (5x8 mm)	500-800	28-35	180	Sí	Añada una cucharada de aceite
Patatas caseras en gajos	300-800	18-22	180	Sí	Añada una cucharada de aceite
Patatas caseras en dados	300-750	12-18	180	Sí	Añada una cucharada de aceite
<b>VERDURAS</b>					
Berenjenas y pimientos escalivados	200	20	200	Sí	Añada una cucharada de aceite
<b>CARNES Y AVES</b>					
Hamburguesa	100-500	13-15	180		
Rollos de salchichas	100-500	15-20	200		
Muslos	100-500	15-20	180		
Pechuga de pollo	100-500	25-30	180		
<b>APERITIVOS</b>					
Rollitos de primavera	100-400	10-12	200		
Nuggets de pollo congelados	100-500	10-12	200	Sí	
Varitas de pescado congeladas (fish fingers)	100-400	10-12	200	Sí	
Aperitivos de queso empanados congelados	100-400	10-15	180		

# English

## AIR FRYER AF1300D

### DESCRIPTION

#### A Control panel

- 1.1. ON button
- 1.2. Start/pause button
- 1.3. Menu button
- 1.4. Temperature and time setting button
- 1.5. Temperature and time change button

#### B Air outlet

#### C Power cable and plug

#### D Outer container

#### E Frying basket

#### F Basket open button

#### G Basket handle

#### H Heating and operation indicator lights.

If the model of your appliance does not have the accessories described above, they can also be bought separately from the Technical Assistance Service.

### USE AND CARE:

- Fully unroll the appliance's power cable before each use.
- Do not use the appliance if its accessories are not properly fitted.
- Do not use the appliance if the accessories attached to it are defective. Replace them immediately.
- Do not use the appliance when empty.
- Do not use the appliance if the timer is not operating correctly.
- Do not move the appliance while in use.
- To keep the non-stick coating in good condition, do not use metal or pointed utensils on it.

- Disconnect the appliance from the mains when not in use and before undertaking any cleaning task.
- Store this appliance out of reach of children and/or those with reduced physical, sensorial or mental abilities or who are unfamiliar with its use
- Turning the thermostat control to the minimum (MIN) setting does not guarantee that the appliance is switched off completely.

### INSTRUCTIONS FOR USE







#### BEFORE USE:

- Make sure that all the product's packaging material has been removed.
- Before using the product for the first time, clean the parts that will come into contact with food in the manner described in the cleaning section.
- NOTE: To achieve the best results, the fryer has a programmed pre-heat function. The timer will begin to count down once the appliance has reached the established temperature. The "MIN" symbol behind the timer will switch off when only one minute remains and cooking time will count down from 60 to 0 seconds. When cooking has finished, the "MIN" symbol will light up again and the time display will show 0.

#### USE:

- Unroll the cable completely before plugging it in.
- Connect the appliance to an earthed mains socket.
- The operation indicator light will light up green.
- The control panel ON button will light up white.
- Open the basket and place the ingredients you wish to fry, roast or cook into the basket.
- Put the pan back into the appliance.
- Note: never use the pan without the basket inside it.
- Note: always handle the pan by means of the basket and its handle. Do not touch it if it is hot.
- Press the ON button on the control panel, the control panel will light up white.
- The control panel will display the pre-set 15 minutes and 180°C program

## - TEMPERATURE AND TIME

- You can change the time and temperature by using the up and down arrows.  
- Press the TIME/TEMP button to switch between temperature/time
- **PRE-SET PROGRAMS**
- This appliance has 8 pre-set programs
- To select the program, press the menu button 
-  you can move from one program to the next by pressing this button.
- If you wish, you can also change the temperature and time settings for the pre-set programs.
- Once the program has been selected, press the start button  to start heating. You will see that the operation indicator light will light up orange.
- To change any settings while cooking, first pause, modify and then resume.
- To start heating, press the button 
- NOTE: During the cooking phase, you can press the pause button  to stop the appliance, the timer will also stop and display whatever time remains. Press this button again to resume the cooking phase.
- The fryer will beep when the cooking time has finished.
- Check to see that the food is cooked.
- If it is not, you only have to put the container back in the fryer and program the timer to cook for a few more minutes.
- Once cooking has finished, take the whole pan part out of the appliance. The appliance will switch itself off automatically.
- **CAUTION:** both the pan and the basket, as well as the food, will be VERY hot.
- Place the basket on a surface that will withstand high temperatures.
- Separate the basket from the pan by using the basket release button and then tip the food out without any risk of burning yourself (Figure 1)
- Note: It is not necessary to wait to reuse the air fryer directly after cooking certain foods.

## ONCE YOU HAVE FINISHED USING THE APPLIANCE:

- Unplug the appliance from the mains.
- Clean the appliance

## SAFETY THERMAL PROTECTOR

- The appliance has a safety device, which protects the appliance from overheating.
- If the appliance turns itself off and does not switch itself on again, unplug it from the mains supply and wait approximately 15 minutes before reconnecting it. If it fails to switch on again, take it to one of the authorised technical assistance services.

## CLEANING

- Unplug the appliance from the mains and let it cool before performing any cleaning task.
- Clean the equipment using a damp cloth with a few drops of washing-up liquid and then dry.
- Do not use solvents, or products with an acid or base pH such as bleach, or abrasive products, for cleaning the appliance.
- Do not immerse the appliance in water or any other liquid, or place it under a running tap.
- It is advisable to clean the appliance regularly and remove any food remains.
- If the appliance is not kept clean, its surface may deteriorate, which will inevitably shorten the appliance's useful life, as well as making it unsafe to use.
- None of the parts on this appliance are suitable for the dishwasher
- Next, dry all the parts before fitting them together and storing.

## TABLE OF RECOMMENDATIONS

- The table below contains common settings that may be of use to you.
- Note: these settings are merely indicative. Foodstuffs can vary in origin, size, shape and brand, so we cannot guarantee the best settings for any specific food.



	MIN-MAX AMOUNT (G)	TIME (MIN)	TEMP (°C)	SHAKE (YES/NOT)	EXTRA INFORMATION
<b>POTATOES &amp; FRIES</b>					
Thin frozen fries	500-700	20-25	200	Yes	
Thick frozen fries	500-700	25-30	200	Yes	
Home- made fries (5x8mm)	500-800	28-35	180	Yes	Add spoon of oil
Home- made potato wedges	300-800	18-22	180	Yes	Add spoon of oil
Home-made potato cubes	300-750	12-18	180	Yes	Add spoon of oil
<b>VEGETABLES</b>					
Scalived peppers, aubergine	200	20	200	Yes	Add spoon of oil
<b>MEAT&amp;POULTRY</b>					
Hamburguer	100-500	13-15	180		
Sausage roll	100-500	15-20	200		
Drumsticks	100-500	15-20	180		
Chicken breast	100-500	25-30	180		
<b>SNAKS</b>					
Spring rolls	100-400	10-12	200		
Frozen chicken nuggets	100-500	10-12	200	Yes	
frozen fish fingers	100-400	10-12	200	Yes	
frozen breadcrumbed cheese snaks	100-400	10-15	180		

## Français

# FRITEUSE SANS HUILE AF1300D

## DESCRIPTION

A Panneau de commande

1.1 Interrupteur marche/arrêt

1.2 Bouton démarrage/pause

1.3 Bouton menu

1.4 Bouton de réglage de la température et de l'heure

1.5 Bouton de changement de température et d'heure

B Sortie d'air

C Cordon d'alimentation et fiche

D Récipient externe

E Panier à frire

F Bouton d'ouverture du panier.

G Poignée de panier

H Voyants lumineux de chauffage et de fonctionnement.

Si votre modèle ne dispose pas des accessoires précédemment décrits, ceux-ci peuvent être achetés séparément auprès des services d'assistance technique.

## UTILISATION ET ENTRETIEN :

- Avant chaque utilisation, dérouler complètement le câble électrique de l'appareil.
- Ne pas utiliser l'appareil si ses accessoires ne sont pas dûment fixés.
- Ne pas utiliser l'appareil si ses accessoires présentent des défauts. Le cas échéant, les remplacer immédiatement.
- Ne pas utiliser l'appareil à vide.
- Ne pas utiliser l'appareil si la minuterie ne fonctionne pas correctement.
- Ne pas faire bouger l'appareil en cours de fonctionnement.

- Pour conserver le traitement anti-adhésif en bon état, ne pas utiliser d'ustensiles métalliques ou pointus.
- Débrancher l'appareil du secteur quand il n'est pas utilisé et avant de procéder à toute opération de nettoyage.
- Conserver cet appareil hors de portée des enfants ou des personnes avec capacités physiques, sensorielles ou mentales réduites ou présentant un manque d'expérience et de connaissances
- Mettre le thermostat sur la position minimum (MIN) ne garantit pas l'arrêt complet de l'appareil.

## MODE D'EMPLOI

### REMARQUES AVANT UTILISATION :

- Vérifier d'avoir retiré tout le matériel d'emballage du produit.
- Avant la première utilisation, laver le panier et la cuve à l'eau et au détergent, bien rincer afin d'éliminer les restes de détergent et ensuite, sécher.
- NOTE : Une procédure de préchauffage programmée est prévue sur la friteuse pour obtenir les meilleurs résultats. La minuterie démarre le compte à rebours lorsque l'appareil atteint la température programmée. Le symbole « MIN » derrière la minuterie s'éteindra lorsqu'il ne restera qu'une minute et le temps de cuisson sera décompté de 60 secondes à 0. Une fois la cuisson terminée, le symbole « MIN » s'allumera à nouveau et l'heure affichera 0 sur l'écran.

### UTILISATION :

- Dérouler complètement le câble avant de le brancher.
- Brancher l'appareil à une prise de terre.
- Le voyant de fonctionnement s'allumera en vert.
- Le bouton d'alimentation du panneau de commande s'allumera en blanc.
- Ouvrir le panier et placer les ingrédients à frire, cuire ou rôtir dans le panier.
- Replacer la cuve dans l'appareil.
- Remarque : ne jamais utiliser la cuve sans le panier à l'intérieur.
- Remarque : toujours manipuler la cuve en prenant le panier et sa anse. Ne pas la toucher si elle est chaude.
- Appuyer sur le bouton d'alimentation du panneau de commande, le panneau de commande s'allumera en blanc.

- Le panneau de commande affichera 15 minutes et 180° comme programme prédéfini.

## TEMPÉRATURE ET DURÉE

- Vous pouvez modifier la température et l'heure en sélectionnant son bouton avec les flèches haut ou bas. ☰ ☷
- Pour passer de la température à l'heure, et inversement, appuyer sur le bouton TIME/TEMP.

## PROGRAMMES PRÉDÉFINIS

- Cet appareil dispose de 8 programmes prédéfinis.
- Pour sélectionner le programme, appuyer sur le bouton Menu ☰. Il est possible de passer d'un programme à l'autre en appuyant sur ce bouton.
- Le cas échéant, il est également possible de modifier les paramètres de température et de temps des programmes prédéfinis.
- Après avoir sélectionné le programme, appuyer sur le bouton ⏸ de démarrage pour démarrer le chauffage. Le voyant de fonctionnement s'allumera en orange.
- Pour modifier les paramètres au cours de la recette, mettre en pause, modifier les paramètres souhaités et reprendre la cuisson.
- Pour **démarrer** le chauffage, appuyer sur le bouton ⏸
- NOTE : Durant la cuisson, il est possible d'appuyer sur le bouton ⏸ de pause pour arrêter l'appareil. La minuterie s'arrêtera et affichera le temps restant. Appuyer à nouveau sur ce bouton pour reprendre la cuisson.
- La friteuse émet un bip sonore lorsque la cuisson est terminée.
- Vérifier que les aliments soient cuits correctement.
- Dans le cas contraire, replacer tout simplement les aliments dans l'appareil et régler la minuterie sur quelques minutes de plus.
- Une fois le temps de cuisson écoulé, sortir toute la cuve de l'appareil. L'appareil s'arrêtera automatiquement.
- ATTENTION : la cuve et le panier, ainsi que les aliments, sont TRÈS chauds.
- Poser le panier sur une surface adaptée aux températures élevées.
- Séparer le panier de la cuve en utilisant le bouton de déverrouillage du panier et le renverse pour que les aliments tombent sans risque de brûlure (Fig.1).
- Note : il n'est pas nécessaire d'attendre un

certain délai pour réutiliser la friteuse à air juste après la cuisson de certains aliments.

- Après utilisation de l'appareil :
- Débrancher l'appareil de la prise secteur.
- Nettoyer l'appareil.
- Sécurité thermique :
- L'appareil dispose d'un dispositif thermique de sûreté qui protège l'appareil de toute surchauffe.
- Si l'appareil se déconnecte tout seul et que vous ne parvenez pas à le reconnecter, débranchez-le et attendez environ 15 minutes avant de le rebrancher. S'il ne fonctionne toujours pas, faites appel à l'un des services d'assistance technique agréés.

## NETTOYAGE

- Débrancher l'appareil du secteur et attendre son refroidissement complet avant de le nettoyer.
- Nettoyer l'appareil avec un chiffon humide imprégné de quelques gouttes de détergent et le laisser sécher.
- Ne pas utiliser de solvants ni de produits au pH acide ou basique tels que l'eau de Javel, ni de produits abrasifs pour nettoyer l'appareil.
- Ne pas immerger l'appareil dans l'eau ou dans tout autre liquide, ni le passer sous un robinet.
- Il est recommandé de nettoyer l'appareil régulièrement et de retirer tous les restes d'aliments.
- Si l'appareil n'est pas maintenu dans un bon état de propreté, sa surface peut se dégrader et affecter de façon inexorable la durée de vie de l'appareil et le rendre dangereux.
- Aucune des parties de cet appareil n'est adaptée à un nettoyage au lave-vaisselle.
- Avant son montage et stockage, veiller à bien sécher toutes les pièces.

## TABLEAU DE CONSEIL

- Le tableau ci-dessous contient des paramètres de configuration courants pouvant être utiles.
- Note : noter que ces paramètres sont purement indicatifs. Les aliments peuvent être d'origine, de taille, de forme et de marques différentes, par conséquent, nous ne pouvons donc pas garantir les meilleurs paramètres pour chaque aliment spécifique.

	QUANTITÉ MIN./MAX. (G)	TEMPS (MIN)	TEMP (°C)	AGITER (OUI/ NON)	INFORMATION SUPPLÉMENTAIRE
<b>FRITES</b>					
Frites allumettes surgelées	500-700	20-25	200	Oui	
Grosses frites surgelées	500-700	25-30	200	Oui	
Frites maison (5x8 mm)	500-800	28-35	180	Oui	Ajoutez une cuillère d'huile
Potatoes maison	300-800	18-22	180	Oui	Ajoutez une cuillère d'huile
Pommes de terre frittolées maison	300-750	12-18	180	Oui	Ajoutez une cuillère d'huile
<b>LÉGUMES</b>					
Aubergines et poivrons grillés	200	20	200	Oui	Ajoutez une cuillère d'huile
<b>VIANDE ET VOLAILE</b>					
Steak haché	100-500	13-15	180		
Roulés aux saucisses	100-500	15-20	200		
Cuisses de poulet	100-500	15-20	180		
Blanc de poulet	100-500	25-30	180		
<b>SNACKS</b>					
Rouleaux de printemps	100-400	10-12	200		
Nuggets de poulet surgelés	100-500	10-12	200	Oui	
Bâtonnets de poisson pané surgelés (fish fingers)	100-400	10-12	200	Oui	
Snacks panés au fromage surgelés	100-400	10-15	180		

## Deutsch

# HEISSLUFTFRITTEUSE AF1300D

## BEZEICHNUNG

A Bedienungspaneel

1.1 An-/Aus-Taste

1.2 Start- und Pausetaste

1.3 Menü-Taste

1.4 Temperatur- und Zeiteinstellungstaste

1.5 Taste zum Ändern von Temperatur und Zeit

B Luftaustritt

C Stromkabel und Stecker

D Äußeres Gefäß

E Frittierkorb

F Öffnungstaste des Korbes

G Frittierkorbgriff

H Anzeigeleuchten für Erwärmung und Betrieb.

Wenn Sie meinen, dass das Gerät nicht mit dem oben angeführten Zubehör ausgestattet ist, können Sie die Teile auch einzeln beim Technischen Dienst erwerben.

## BENUTZUNG UND PFLEGE:

- Vor jedem Gebrauch des Geräts das Stromkabel vollständig abwickeln.
- Gerät nicht benutzen, wenn Zubehör oder Ersatzteile nicht richtig befestigt sind.
- Gerät nicht benutzen, wenn die Zubehörteile mangelhaft sind. Ersetzen Sie diese sofort.
- Das Gerät sollte in leerem Zustand, also ohne Inhalt, nicht benützt werden.
- Benutzen Sie das Gerät nicht, wenn der Timer nicht korrekt funktioniert.
- Das Gerät nicht bewegen, während es in Betrieb ist.
- Um die antihafbehandelte Oberfläche nicht zu beschädigen, keine metallischen oder spitzen Kochutensilien verwenden.

- Ziehen Sie den Stecker heraus und lassen Sie das Gerät abkühlen, bevor Sie mit der Reinigung beginnen.
- Das Gerät außerhalb der Reichweite von Kindern und/oder Personen mit eingeschränkten körperlichen, sensorischen oder geistigen Fähigkeiten bzw. Personen ohne ausreichende Erfahrung und Kenntnisse aufbewahren.
- Die vollständige Abschaltung des Geräts wird nicht dadurch garantiert, dass der Temperaturregler auf der niedrigsten Position (MIN) steht.



## BENUTZUNGSHINWEISE

### VOR DER BENUTZUNG:





- Vergewissern Sie sich, dass Sie das gesamte Verpackungsmaterial des Produkts entfernt haben.
- Vor der Erstanwendung müssen die Einzelteile, die mit Nahrungsmitteln in Kontakt geraten, so wie im Absatz Reinigung beschrieben, gereinigt werden.
- HINWEIS: Die Fritteuse verfügt über ein programmiertes Vorheizen, damit das beste Ergebnis erzielt wird. Der Timer beginnt, den Countdown, wenn das Gerät die eingestellte Temperatur erreicht. Das Symbol „MIN“ hinter dem Timer schaltet sich ab, wenn nur eine Minute verbleibt und die Kochzeit wird von 60 Sekunden auf 0 heruntergezählt. Wenn der Kochvorgang beendet ist, schaltet sich das Symbol „MIN“ erneut ein, und die Zeit wird auf dem Monitor als 0 angezeigt.
- Benutzung:
  - Vor Anschluss das Kabel völlig ausrollen.
  - Stecken Sie das Gerät in eine geerdete Steckdose ein.
  - Die Betriebs-Anzeigeleuchte leuchtet grün.
  - Die Ein-Taste der Bedientafel wird weiß.
  - Öffnen Sie den Korb und geben Sie die Zutaten, die Sie frittieren, braten oder kochen wollen, in den Korb.
  - Setzen Sie den Behälter wieder in das Gerät ein.
  - Anmerkung: Benutzen Sie den Behälter nie ohne den eingesetzten Frittierkorb.
  - Anmerkung: Handhaben Sie den Behälter immer mithilfe des Frittierkorbs und dessen Griffs. Nicht anfassen, solange er heiß ist.
  - Drücken Sie die Ein-Taste auf der Bedientafel, die Tafel leuchtet dann weiss.

- Die Bedientafel zeigt 15 Minuten und 180° als vordefiniertes Programm an.

## TEMPERATUR UND ZEIT

- Sie können die ausgewählte Temperatur und Zeit abändern, indem Sie ihre Taste mit den Pfeilen „nach oben“ und „nach unten“ auswählen  
- Um die Zeit und die Temperatur zu ändern, betätigen Sie die Taste TIME/TEMP.

## VORDEFINIERTER PROGRAMME

- Das Gerät verfügt über 8 vordefinierte Programme.
- Um das Programm auszuwählen, drücken Sie die Menü- Taste,  Sie können durch Drücken dieser Taste zwischen den Programmen wechseln.
- \*Wenn Sie dies wünschen, können Sie auch die Temperatur- und Zeitparameter der vordefinierten Programme abändern.
- Drücken Sie nach Auswahl des Programms die Start-, Taste,  um das Erhitzen zu starten. Die Betriebs-Anzeigelampe leuchtet orange.
- Um die Parameter während des Kochvorgangs abzuändern, unterbrechen Sie zunächst, modifizieren Sie und nehmen Sie den Vorgang wieder auf.
- Um das Aufwärmen zu starten, drücken Sie die Taste. 
- HINWEIS: Während des Kochvorganges können Sie die Pause-Taste drücken  um das Gerät anzuhalten, der Timer stoppt und zeigt die verbleibende Zeit an. Drücken Sie diese Taste erneut, um mit dem Kochvorgang fortzufahren.
- Die Fritteuse gibt am Ende der Zubereitungszeit ein Warnsignal ab.
- Prüfen Sie, ob die Lebensmittel fertig sind.
- Ist dies nicht der Fall, setzen Sie den Behälter einfach wieder in das Gerät ein und stellen Sie den Timer für noch einige Minuten ein.
- Wenn die Zubereitungszeit abgelaufen ist, entnehmen Sie den kompletten Behälter aus dem Gerät. Das Gerät schaltet sich automatisch ab.
- WARNUNG: Sowohl der Behälter, als auch der Korb werden SEHR heiß.
- Stellen Sie den Frittierkorb auf eine geeignete, hitzebeständige Unterlage.
- Trennen Sie mit der Entriegelungstaste den Korb von dem Behälter und kippen Sie ihn, um die Lebensmittel ohne Verbrennungsgefahr zu entnehmen (Fig.1).

- Hinweis: Sie müssen nicht warten, bis Sie die Fritteuse direkt nach dem Braten bestimmter Lebensmittel wieder verwenden.

- Nach der Benutzung des Geräts:
- Den Stecker aus der Netzdose ziehen.
- Reinigen Sie das Gerät.

## WÄRMESCHUTZSCHALTER:

- Das Gerät ist mit einem Wärmeschutzschalter ausgestattet, wodurch es gegen Überhitzung geschützt ist.
- Schaltet sich das Gerät von selbst aus und nicht wieder ein, unterbrechen Sie die Stromzufuhr, warten Sie 15 Minuten und schalten es wieder ein.

## REINIGUNG

- Ziehen Sie den Stecker heraus und lassen Sie das Gerät abkühlen, bevor Sie mit der Reinigung beginnen.
- Reinigen Sie das Gerät mit einem feuchten Tuch, auf das Sie einige Tropfen Reinigungsmittel geben und trocknen Sie es danach ab.
- Verwenden Sie zur Reinigung des Geräts weder Löse- oder Scheuermittel, noch Produkte mit einem sauren oder basischen pH-Wert wie z.B. Lauge.
- Das Gerät nicht in Wasser oder andere Flüssigkeiten tauchen und nicht unter den Wasserhahn halten.
- Es wird empfohlen, Speisereste regelmäßig vom Gerät zu entfernen.
- Halten Sie das Gerät nicht sauber, so könnten sich der Zustand seiner Oberfläche verschlechtern, seine Lebenszeit negativ beeinflusst und gefährliche Situationen verursacht werden.
- Kein Teil dieses Geräts ist zum Reinigen in der Spülmaschine geeignet.
- Trocknen Sie alle Teile gut ab, bevor Sie das Gerät montieren und aufbewahren.

## TABELLE MIT EMPFEHLUNGEN

- Die folgende Tabelle enthält allgemeine Konfigurationsparameter, die nützlich für Sie sein können.
- Hinweis: Bitte beachten Sie, dass diese Parameter nur Richtwerte sind. Lebensmittel können unterschiedlicher Herkunft, Größe, Form und Marke sein. Daher können wir nicht die besten Parameter für alle Lebensmittel angeben.

	MENGE MIN/ MAX (G)	ZEIT (MIN.)	TEMPERATUR (°C)	SCHÜTELN (JA/NEIN)	WEITERFÜHRENDE INFORMATIONEN
<b>POMMES FRITES</b>					
Dünnes gefrorene Pommes	500-700	20-25	200	Ja	
Dicke gefrorene Pommes	500-700	25-30	200	Ja	
Hausgemachte Pommes (5x8 mm)	500-800	28-35	180	Ja	Einen Löffel Öl hinzufügen
Hausgemachte Kartoffelstücke	300-800	18-22	180	Ja	Einen Löffel Öl hinzufügen
Hausgemachte Kartoffeln in Würfeln	300-750	12-18	180	Ja	Einen Löffel Öl hinzufügen
<b>GEMÜSE</b>					
Gegrillte Auberginen und Paprika	200	20	200	Ja	Einen Löffel Öl hinzufügen
<b>FLEISCH UND GEFLÜGEL</b>					
Hamburger	100-500	13-15	180		
Wurst im Brötchen	100-500	15-20	200		
Schenkel	100-500	15-20	180		
Hähnchenbrust	100-500	25-30	180		
<b>SNACKS</b>					
Frühlingsrollen	100-400	10-12	200		
Gefrorene Hähnchen-Nuggets	100-500	10-12	200	Ja	
Gefrorene Fischstäbchen (fish fingers)	100-400	10-12	200	Ja	
Snacks Gefrorener paniertes Käse	100-400	10-15	180		

## Italiano

# FRIGGITRICE AD ARIA AF1300D

## DESCRIZIONE

### A Pannello di controllo

- 1.1 Pulsante accensione
- 1.2 Pulsante di inizio e pausa
- 1.3 Pulsante menù
- 1.4 Pulsante di regolazione della temperatura e del tempo
- 1.5 Pulsante di cambio della temperatura e del tempo

### B Uscita dell'aria

### C cavo di alimentazione e spina

### D Recipiente esterno

### E Cestello per friggere

### F Pulsante di apertura del cestello

### G Impugnatura del cestello

### H Luci di indicazione del riscaldamento e del funzionamento

Se il modello del Suo apparecchio non fosse dotato degli accessori anteriormente elencati, può acquistarli separatamente presso i punti di assistenza tecnica autorizzati.

## PRECAUZIONI D'USO:

- Prima di ogni utilizzo, svolgere completamente il cavo dell'apparecchio.
- Non utilizzare l'apparecchio se gli accessori non sono correttamente montati.
- Non utilizzare l'apparecchio se gli accessori presentano dei difetti. Sostituirli immediatamente.
- Non avviare mai l'apparecchio a vuoto.
- Non utilizzare l'apparecchio se il timer non funziona correttamente.
- Non muovere l'apparecchio durante l'uso.

- Per conservare in buono stato il trattamento antiaderente, non utilizzare utensili metallici o appuntiti.

- Scollegare la spina dalla presa di corrente quando l'apparecchio non è in uso e prima di eseguire qualsiasi operazione di pulizia.

- Conservare questo apparecchio fuori dalla portata dei bambini e/o persone con problemi fisici, mentali o di sensibilità o con mancanza di esperienza e conoscenza

- Regolare il comando termostato sulla posizione di minimo (MIN) non garantisce la sconnessione permanente dell'apparecchio.

## MODALITÀ D'USO

### PRIMA DELL'USO:

- Assicurarsi di aver rimosso dal prodotto tutto il materiale di imballaggio.

- Previamente al primo utilizzo dell'apparecchio, si consiglia di pulire tutte le parti a contatto con gli alimenti, come indicato nella sezione dedicata alla pulizia.

- **NOTA:** La friggitrice possiede un procedimento di preriscaldamento programmato, per ottenere risultati ottimali. Il temporizzatore inizierà il conto alla rovescia quando l'apparecchio raggiunga la temperatura stabilita. Il simbolo "MIN" dietro il temporizzatore si spegnerà quando manchi un solo minuto e il tempo di cottura conterà da 60 secondi a 0. Quando termini la cottura, il simbolo "MIN" si accenderà nuovamente e il tempo mostrerà 0 sul display.

### USO:

- Srotolare completamente il cavo prima di attaccare la spina.

- Inserire la spina dell'apparecchio in una presa di corrente con collegamento a terra.

- La luce indicatrice di funzionamento si illuminerà in verde.

- Il pulsante di accensione del pannello di controllo si illuminerà in bianco.

- Aprire il cestello e inserire gli ingredienti da friggere, arrostiti o cuocere.

- Riposizionare la vaschetta nell'apparecchio.

- **Nota:** non usare mai la vaschetta se non è presente il cestello.

- **Nota:** maneggiare sempre la vaschetta mediante il cestello e la sua impugnatura. Non toccarla quando è calda.







- Premere il pulsante di accensione del pannello di controllo e quest'ultimo si illuminerà in bianco.
- Il pannello di controllo mostrerà 15 minuti e 180° come programma predefinito.

### TEMPERATURA E TEMPO

- La temperatura e il tempo si potranno modificare selezionando il pulsante con le frecce verso l'alto e verso il basso. 
- Per cambiare da temperatura a tempo e viceversa, azionare il pulsante TIME/TEMP.

### PROGRAMMI PREDEFINITI

- Questo apparecchio possiede 8 programmi predefiniti.
- Per selezionare il programma, premere il pulsante menù  e si potrà passare da un programma all'altro.
- Se si desidera, si possono modificare anche i parametri di temperatura e tempo dei programmi predefiniti.
- Dopo aver selezionato il programma, premere il pulsante di inizio  per cominciare a scaldare. Si vedrà che la luce indicatrice di funzionamento si illumina in arancione.
- Per modificare i parametri durante la cottura della ricetta, mettere prima in pausa, modificare e riavviare.
- Per iniziare il riscaldamento premere il pulsante .
- NOTA: Durante l'operazione di cottura, si può premere il pulsante pausa  per arrestare l'apparecchio: il temporizzatore si fermerà e mostrerà il tempo rimanente. Premere nuovamente questo pulsante per proseguire l'operazione di cottura.
- Quando termina il tempo di cottura, la friggitrice emette un suono di avviso.
- Verificare che gli alimenti siano cotti.
- Se non lo fossero, reinserire il recipiente nell'apparecchio e impostare il temporizzatore aggiungendo alcuni minuti.
- Quando termini il tempo di cottura, estrarre completamente la vaschetta dall'apparecchio. L'apparecchio si disattiverà automaticamente.
- ATTENZIONE: sia la vaschetta che il cestello, nonché gli alimenti, saranno MOLTO caldi.
- Appoggiare il cestello su una superficie idonea a sopportare alte temperature.
- Separare il cestello dalla vaschetta mediante il pulsante per rilasciare il cestello e capovol-

gerlo per estrarre gli alimenti senza rischi di scottature (Fig.1).

- Nota: non è necessario attendere per riutilizzare la friggitrice ad aria subito dopo la cottura di alcuni alimenti.
- Una volta concluso l'utilizzo dell'apparecchio:
- Scollegare l'apparecchio dalla rete.
- Pulire l'apparecchio.

### PROTETTORE TERMICO DI SICUREZZA:

- L'apparecchio possiede un dispositivo termico di sicurezza che lo protegge da qualsiasi surriscaldamento.
- Se l'apparecchio si sconnette da solo e non si riconnette, scollegarlo dalla presa e attendere circa 15 minuti prima di connetterlo di nuovo. Se ancora non funziona, rivolgersi ad un centro d'assistenza tecnica autorizzato.

### PULIZIA

- Scollegare la spina dalla rete elettrica e aspettare che l'apparecchio si raffreddi, prima di eseguirne la pulizia.
- Pulire il gruppo elettrico con un panno umido, quindi asciugarlo.
- Per la pulizia non impiegare solventi o prodotti a pH acido o basico, come la candeggina, né prodotti abrasivi.
- Non immergere l'apparecchio in acqua o altri liquidi, né lavarlo con acqua corrente.
- Si raccomanda di pulire l'apparecchio periodicamente e di rimuovere tutti i residui di cibo.
- La mancata pulizia periodica dell'apparecchio può provocare il deterioramento delle superfici, compromettendone la durata operativa e la sicurezza.
- Nessuna delle parti che compongono questo apparato è adatta per il lavaggio in lavastoviglie.
- Prima di montare e riporre l'apparecchio, asciugare bene tutti i pezzi.

### TABELLA DI RACCOMANDAZIONI

- La tabella mostrata a continuazione contiene dei parametri di configurazione comuni, che possono risultare utili
- Nota: tenere presente che questi parametri sono meramente indicativi. Gli alimenti possono essere di origine, dimensioni, forme e marche diverse, pertanto non possiamo garantire i migliori parametri per alimenti specifici.

	QUANTITÀ MIN/MAX (G)	TEMPO (MIN)	TEMP(°C)	AGITARE (SI/ NO)	ULTERIORI INFORMAZIONI
<b>PATATE FRITTE</b>					
Patate fritte fine congelate	500-700	20-25	200	Si	
Patate fritte grosse congelate	500-700	25-30	200	Si	
Patate fritte fatte in casa (5x8 mm)	500-800	28-35	180	Si	Aggiungere un cucchiaino di olio
Patate a spicchi fatte in casa	300-800	18-22	180	Si	Aggiungere un cucchiaino di olio
Patate a dadini fatte in casa	300-750	12-18	180	Si	Aggiungere un cucchiaino di olio
<b>VERDURE</b>					
Melanzane e peperoni arrostiti e conditi con olio	200	20	200	Si	Aggiungere un cucchiaino di olio
<b>CARNI E VOLATILI</b>					
Hamburger	100-500	13-15	180		
Involtni di salsiccia	100-500	15-20	200		
Cosce	100-500	15-20	180		
Petto di pollo	100-500	25-30	180		
<b>APERITIVI</b>					
Involtni primavera	100-400	10-12	200		
Nugget di pollo congelati	100-500	10-12	200	Si	
Bastoncini di pesce congelati (fish finger)	100-400	10-12	200	Si	
Aperitivi al formaggio impanati congelati	100-400	10-15	180		

## Português

# FRITADEIRA DE AR QUENTE AF1300D

## DESCRIÇÃO

### A Painel de controlo

- 1.1. Botão de ligação
- 1.2. Botão de iniciar/pausar
- 1.3. Botão de Menu
- 1.4. Botão de ajuste da temperatura e tempo
- 1.5. Botão de intercâmbio entre temperatura e tempo

### B Saída de ar

### C Cabo de alimentação e ficha

### D Recipiente externo

### E Cuba de fritura

### F Botão de abertura do cesto

### G Pega do recipiente

### H Indicadores luminosos de aquecimento e funcionamento.

Caso o seu modelo do aparelho não disponha dos acessórios descritos anteriormente, pode adquiri-los separadamente nos Serviços de Assistência Técnica.

## UTILIZAÇÃO E CUIDADOS:

- Antes de cada utilização, desenrole completamente o cabo de alimentação do aparelho.
- Não utilize o aparelho se os acessórios não estiverem devidamente montados.
- Não utilize o aparelho se os acessórios ou consumíveis montados apresentarem defeitos. Substitua-os imediatamente.
- Não utilize o aparelho se estiver vazio.
- Não utilize o aparelho se o temporizador não funcionar corretamente.
- Não mova o aparelho enquanto estiver em funcionamento.

- Para manter o tratamento antiaderente em bom estado, não utilize utensílios metálicos ou objectos de corte sobre o mesmo.
- Desligue o aparelho da corrente quando não estiver a ser utilizado e antes de iniciar qualquer operação de limpeza.
- Este aparelho não está destinado a pessoas (incluindo crianças) que apresentem capacidades físicas, sensoriais ou mentais reduzidas, ou que tenham falta de experiência e conhecimento
- Colocar o termóstato na posição de mínimo (MIN) não garante que o aparelho fique totalmente desligado.

## MODO DE UTILIZAÇÃO

### NOTAS PARA ANTES DA UTILIZAÇÃO:



- Certifique-se de que retirou todo o material de embalagem do produto.
- Antes de utilizar o produto pela primeira vez, limpe as partes em contacto com os alimentos tal como se descreve no capítulo de limpeza.
- NOTA: Existe um procedimento de preaquecimento programado na fritadeira para obter os melhores resultados. O temporizador inicia a contagem decrescente quando o aparelho alcança a temperatura programada. O símbolo "MIN" por detrás do temporizador apaga-se quando restar apenas um minuto e o tempo de fritura irá decrescer de 60 segundos até 0. Quando o ciclo de fritura estar completo, o símbolo "MIN" acende-se novamente e o visor mostra o tempo 0.

### UTILIZAÇÃO:





- Desenrole completamente o cabo antes de o ligar à tomada.
- Ligue a ficha do aparelho a uma tomada elétrica com ligação à terra.
- O indicador luminoso de funcionamento acende-se com cor verde.
- O botão de ligado no painel de controlo acende-se com cor branco.
- Abra a cuba e coloque os ingredientes que deseja fritar, assar ou cozinhar dentro do cesto.
- Torne a colocar a cuba no aparelho.
- Nota: nunca utilize a cuba sem ter o cesto colocado no seu interior.
- Nota: manipule sempre a cuba através da pega do cesto. Não lhe toque se estiver quente.

- Prima o botão de ligar no painel de controlo, verá que o painel de controlo se ilumina com cor branca.
- O painel de controlo irá mostrar 15 minutos e 180° como predefinição de fábrica.

### TEMPERATURA E TEMPO

- Pode modificar a temperatura e o tempo seleccionando o botão correspondente com as setas para cima ou para baixo.  
- Para alternar entre temperatura e tempo prima o botão TIME/TEMP.

### PROGRAMAS PREDEFINIDOS

- Este aparelho possui 8 programas predefinidos.
- Para seleccionar o programa, prima o botão de menu  pode passar de um programa para outro premindo este botão.
- \*Se o desejar, pode também modificar os parâmetros da temperatura e do tempo dos programas predefinidos.
- Uma vez seleccionado o programa, prima o botão de arranque  para começar a aquecer. Verá que o indicador luminoso de funcionamento se acende com cor laranja.
- Para modificar os parâmetros durante o decorrer da receita, pause primeiro o funcionamento, modifique-os e reinicie.
- Para iniciar o aquecimento, prima o botão .
- NOTA: Durante a operação de fritura, pode premir o botão de pausa  para parar o aparelho, o temporizador para a contagem e mostra o tempo restante. Prima novamente este botão para continuar a operação de fritura.
- A fritadeira emite um aviso sonoro de alerta quando termina o tempo de fritura.
- Verifique se os alimentos estão prontos.
- Se ainda não estiverem, só tem de voltar a colocar o cesto dentro do aparelho e programar o temporizador para mais alguns minutos.
- Uma vez terminado o tempo de fritura, retire completamente a cuba do aparelho. O aparato é automaticamente desativado.
- ATENÇÃO: a cuba e o cesto, assim como os alimentos, estarão BASTANTE QUENTES.
- Apoie a cuba numa superfície apta a suportar altas temperaturas.
- Separe o o cesto da cuba premindo o botão ejetor do cesto e vire-o ao contrário para retirar os alimentos sem risco de se queimar (Fig.1)

- Nota: não é necessário esperar para voltar a utilizar a fritadeira logo após cozinhar determinados alimentos.

### UMA VEZ CONCLUÍDA A UTILIZAÇÃO DO APARELHO:

- Desligue o aparelho da corrente elétrica.
- Limpe o aparelho.

### PROTETOR TÉRMICO DE SEGURANÇA:

- O aparelho dispõe de um dispositivo térmico de segurança que o protege de qualquer sobreaquecimento.
- Se o aparelho se desligar sozinho e não se voltar a ligar, desligue-o da corrente e aguarde 15 minutos antes de o ligar novamente. Se continuar sem funcionar, dirija-se a um dos Serviços de Assistência Técnica autorizados.

### LIMPEZA

- Desligue o aparelho da corrente e deixe-o arrefecer antes de iniciar qualquer operação de limpeza.
- Limpe o aparelho com um pano húmido com algumas gotas de detergente e seque-o de seguida.
- Não utilize solventes, produtos com um fator pH ácido ou básico como a lixívia, nem produtos abrasivos para a limpeza do aparelho.
- Nunca mergulhe o aparelho dentro de água ou em qualquer outro líquido, nem o coloque debaixo da torneira.
- Recomenda-se limpar o aparelho regularmente e retirar todos os restos de alimentos.
- Se o aparelho não for mantido limpo, a sua superfície pode degradar-se e afetar de forma irreversível a duração da vida do aparelho e conduzir a uma situação de perigo.
- Nenhuma das partes deste aparelho pode ir à máquina de lavar loiça.
- Em seguida, seque bem todas as peças antes de as montar e guardar.

### TABELA DE RECOMENDAÇÕES

- A tabela que aparece em seguida contém parâmetros comuns de configuração que podem ser-lhe úteis.
- Nota: tenha em consideração que estes parâmetros são apenas indicativos. Os alimentos podem ser de origem, tamanho, forma e marcas diferentes, pelo que não podemos garantir os melhores parâmetros para alimentos específicos.

	QUANTIDADE MIN/MAX (G)	TEMPO (MIN.)	TEMPERATURA (°C)	AGITAR (SIM/ NÃO)	INFORMAÇÃO ADICIONAL
<b>BATATAS FRITAS</b>					
Batatas fritas finas congeladas	500-700	20-25	200	Sim	
Batatas fritas grossas congeladas	500-700	25-30	200	Sim	
Batatas fritas caseiras (5x8 mm)	500-800	28-35	180	Sim	Adicionar uma colher de azeite
Batatas caseiras em palitos	300-800	18-22	180	Sim	Adicionar uma colher de azeite
Batatas caseiras em cubos	300-750	12-18	180	Sim	Adicionar uma colher de azeite
<b>LEGUMES</b>					
Beringelas e pimentos às fatias	200	20	200	Sim	Adicionar uma colher de azeite
<b>CARNE E AVES</b>					
Hambúrguer	100-500	13-15	180		
Salchichas	100-500	15-20	200		
Coxas	100-500	15-20	180		
Peito de frango	100-500	25-30	180		
<b>APERITIVOS</b>					
Crepes chineses	100-400	10-12	200		
Nuggets de frango congelados	100-500	10-12	200	Sim	
Palitos de peixe congelados (Fish Fingers)	100-400	10-12	200	Sim	
Aperitivos de queijo panados congelados	100-400	10-15	180		

## Català

# FREGIDORA D'AIRE AF1300D

## DESCRIPCIÓ

A Tauler de control

- 1.1. Botó d'engegada
- 1.2. Botó d'inici i pausa
- 1.3. Botó de menú
- 1.4. Botó d'ajust de temperatura i temps
- 1.5. Botó de canvi de temperatura i temps

B Sortida d'aire

C Cable d'alimentació i endoll

D Recipient exterior

E Cistella de fregir

F Botó d'obertura de la cistella

G Nansa de la cistella

H Llums indicadors d'escalfament i funcionament.

En el cas que el model del vostre aparell no disposi dels accessoris descrits anteriorment, aquests també poden adquirir-se per separat als Serveis d'Assistència Tècnica.

## UTILITZACIÓ I CURA:

- Abans de cada ús, esteneu completament el cable d'alimentació de l'aparell.
- No feu servir l'aparell si els accessoris no estan acoblats correctament.
- No feu servir l'aparell si els accessoris acoblats tenen defectes. Procediu a substituir-los immediatament.
- No feu servir l'aparell buit.
- No feu servir l'aparell si el temporitzador no funciona correctament.
- No moveu ni desplaceu l'aparell mentre estigui en funcionament.
- Per conservar el tractament antiadherent en

bon estat, no hi feu servir estris metàl·lics o punxants.

- Desconnecteu l'aparell de la xarxa si no el feu servir i abans de qualsevol operació de neteja.
- Manteniu l'aparell fora de l'abast dels nens i/o persones amb capacitats físiques, sensorials o mentals reduïdes o falta d'experiència i coneixement.
- Posar el comandament del termòstat a la posició de mínim (MIN) no garanteix la desconexió permanent de l'aparell.

## INSTRUCCIONS D'ÚS

### NOTES PRÈVIES A L'ÚS:

- Assegureu-vos que heu retirat tot el material d'emballatge del producte.
- Abans de fer servir el producte per primer cop, netegeu les parts en contacte amb aliments tal com es descriu a l'apartat de neteja.
- NOTA: Hi ha un procediment de preescalfament programat a la fregidora per obtenir el millor resultat. El temporitzador començarà el compte enrere quan l'aparell arribi a la temperatura establerta. El símbol "MIN" de darrere del temporitzador s'apagarà quan només quedi un minut i el temps de cocció comptarà de 60 segons a 0. Un cop completada la cocció, el símbol "MIN" s'encendrà de nou i el temps mostrarà 0 al monitor.

### ÚS:





- Esteneu completament el cable abans d'endollar-lo.
- Endol·leu l'aparell a una presa de corrent connectada a terra.
- El llum indicador de funcionament s'il·luminarà de color verd.
- El botó d'engegada del tauler de control s'il·luminarà de color blanc.
- Obriu la cistella i poseu-hi els ingredients que voleu fregir, rostir o cuinar.
- Torneu a introduir la cubeta en l'aparell.
- Nota: no feu servir mai la cubeta sense la cistella al seu interior.
- Nota: manipuleu sempre la cubeta mitjançant la cistella i la nansa. No l'agafeu si està calenta.
- Premeu el botó d'engegada del tauler de control i veureu que el tauler de control s'il·luminarà en color blanc.

- El tauler de control mostrarà 15 minuts i 180 ° com a programa predefinit.

### TEMPERATURA I TEMPS

- Podreu modificar la temperatura i el temps seleccionant el botó amb les fletxes amunt o avall. 
- Per canviar de temperatura a temps, i viceversa, accioneu el botó TIME/TEMP.

### PROGRAMES PREDEFINITS

- Aquest aparell té 8 programes predefinitos.
- Per seleccionar el programa, premeu el botó de menú  podreu passar d'un programa a l'altre prement aquest botó.
- \*Si voleu també podeu modificar els paràmetres de temperatura i temps dels programes predefinitos.
- Un cop hàgiu seleccionat el programa premeu el botó, d'inici  per començar a escalfar. Veureu que el llum indicador de funcionament s'il·luminarà de color taronja.
- Per modificar els paràmetres durant el transcurs de la recepta, pauseu primer, modifiqueu i repreneu.
- Per iniciar l'escalfament premeu el botó 
- NOTA: Durant l'operació de cocció, podeu pressionar el botó de pausa  per aturar l'aparell. El temporitzador s'aturarà i mostrarà el temps restant. Premeu aquest botó de nou per continuar l'operació de cocció.
- La fregidora emet un so d'alerta quan acaba el temps de cocció.
- Comproveu si els aliments estan a punt.
- Si no ho estan, introduïu de nou el recipient en l'aparell i programeu el temporitzador durant uns minuts més.
- Un cop acabi el temps de cocció, traieu tota la part de la cubeta fora de l'aparell. L'aparell es desactivarà automàticament
- ATENCIÓ: tant la cubeta i la cistella com els aliments estaran MOLT calents.
- Deixeu la cistella en una superfície apta per suportar temperatures altes.
- Separeu la cistella de la cubeta fent servir el botó alliberador de la cistella i tombeu-lo per treure els aliments sense risc de cremar-se... (Figura 1)
- Nota: no cal esperar per tornar a utilitzar la fregidora per aire directament després de cuinar determinats aliments.

### UN COP FINALITZAT L'ÚS DE L'APARELL:

- Desendolieu l'aparell de la xarxa elèctrica.
- Netegeu l'aparell.

### PROTECTOR TÈRMIC DE SEGURETAT:

- L'aparell disposa d'un dispositiu tèrmic de seguretat que protegeix l'aparell de qualsevol sobreescalfament.
- Si l'aparell es desconnecta per si mateix i no torna a connectar-se, procedir a desconnectar de la xarxa, esperar uns 15 minuts abans de tornar a connectar-lo. Si encara no funciona, acudir a un dels serveis d'assistència tècnica autoritzats.

### NETEJA

- Desendolieu l'aparell de la xarxa i deixeu-lo refredar abans de dur a terme qualsevol operació de neteja.
- Netegeu l'aparell amb un drap humit impregnant amb unes gotes de detergent i després eixugueu-lo.
- No feu servir dissolvents ni productes amb un factor pH àcid o bàsic com el lleixiu ni productes abrasius per netejar l'aparell.
- No submergiu l'aparell en aigua ni en cap altre líquid, ni el poseu sota l'aixeta.
- Es recomana netejar l'aparell regularment i treure-hi totes les restes d'aliments.
- Si l'aparell no es manté en bon estat de neteja, la superfície pot degradar-se i afectar de manera inexorable la durada de la vida de l'aparell i provocar una situació perillosa.
- Cap de les parts d'aquest aparell és apta per a la neteja al rentaplats.
- A continuació, eixugueu totes les peces abans de muntar-lo i desmar-lo.

### TAULA DE RECOMANACIONS

- La taula que apareix a continuació conté paràmetres comuns de configuració que us podrien ser d'utilitat
- Nota: tingueu en compte que aquests paràmetres són merament indicatius. Els aliments poden ser d'origen, mida, forma i marques diferents, motiu pel qual no podem garantir els millors paràmetres per a aliments específics.

	QUANTITAT MAX./MIN. (G)	TEMPS (MIN.)	TEMPERATURA (°C)	SACSEJAR (SI/NO)	INFORMACIÓ ADICIONAL
<b>PATATES FREGIDES</b>					
Patates fregides fines congelades	500-700	20-25	200	Si	
Patates fregides gruixudes congelades	500-700	25-30	200	Si	
Patates fregides casolanes (5x8 mm)	500-800	28-35	180	Si	Afegeixi una cullerada d'oli
Patates casolanes a grills	300-800	18-22	180	Si	Afegeixi una cullerada d'oli
Patates casolanes a daus	300-750	12-18	180	Si	Afegeixi una cullerada d'oli
<b>VERDURES</b>					
Albergínies i pebrots escalivats	200	20	200	Si	Afegeixi una cullerada d'oli
<b>CARNS I AUS</b>					
Hamburguesa	100-500	13-15	180		
Rotlles de salsitxes	100-500	15-20	200		
Cuixes	100-500	15-20	180		
Pit de pollastre	100-500	25-30	180		
<b>APERITIUS</b>					
Rotllets de primavera	100-400	10-12	200		
Nuggets de pollastre congelats	100-500	10-12	200	Si	
Varetes de peix congelades (fish fingers)	100-400	10-12	200	Si	
Aperitiu de formatge arrebossats congelats	100-400	10-15	180		



## Nederlands

# LUCHTFRITEUSE AF1300D

## BESCHRIJVING

A Bedieningspaneel:

- 1.1. Aan-knop
- 1.2. Aan- en pauzeknop
- 1.3. Menuknop
- 1.4. Knop voor instelling temperatuur en tijd
- 1.5. Knop voor wijziging temperatuur en tijd

B Luchtuitlaat

C Voedingskabel en stekker

D Externe kom

E Frituurmand

F Knop voor openen mand

G Handgreep van de frituurmand

H Controlelampjes verwarmen en werking.

Mocht het model van uw apparaat niet beschikken over de hiervoor beschreven hulpstukken, dan kunt u deze ook apart verkrijgen bij de Technische Service.

## GEbruik EN ONDERHOUD:

- Rol voor gebruik de voedingskabel van het apparaat volledig af.
- Gebruik het apparaat niet wanneer de accessoires niet correct aangesloten zijn.
- Gebruik het apparaat niet als de aangekoppelde accessoires beschadigd zijn. Vervang ze onmiddellijk.
- Zet het apparaat niet aan als het leeg is.
- Gebruik het apparaat niet wanneer de timer niet goed werkt.
- Beweeg of verplaats het apparaat niet terwijl het in gebruik is.
- Bewerk het apparaat niet met metalen of scherpe voorwerpen om de anti-aanbaklaag niet te beschadigen.

- Trek de stekker uit het stopcontact wanneer het apparaat niet in gebruik is en voordat u het reinigt.
- Houd dit apparaat buiten bereik van kinderen en/of personen met lichamelijke, zintuiglijke of geestelijke beperkingen, of met een gebrek aan ervaring en kennis
- Wanneer men de thermostaat op de minimum stand (MIN) zet, garandeert dit niet dat het apparaat permanent uitgeschakeld is.

## GEbruIKSAANWIJZING

### OPMERKINGEN VOORAFGAAND AAN HET GEbruIK:



- Controleer dat al het verpakkingsmateriaal van het product verwijderd is.
- Reinig voor het eerste gebruik alle delen van het apparaat die met voedingsmiddelen in aanraking kunnen komen, zoals aangegeven in het onderdeel Reiniging.
- **OPMERKING:** De friteuse beschikt over een systeem voor voorverwarming voor optimale resultaten. De timer begint af te tellen zodra het apparaat de ingestelde temperatuur bereikt. Het pictogram "MIN" achter de timer gaat uit wanneer er nog een minuut te gaan is waarna de kooktijd aftelt van 60 naar 0 seconden. Wanneer de kooktijd afgelopen is, gaat het pictogram "MIN" weer aan terwijl de tijd 0 op het display getoond wordt.

### GEbruIK:

- Rol de kabel helemaal af alvorens de stekker in het stopcontact te steken.
- Steek de stekker in een geaard stopcontact.
- Het controlelampje voor werking licht groen op.
- De aan-knop op het bedieningspaneel licht wit op.
- Open de mand en plaats de ingrediënten die u wil frituren, bakken of koken in de mand.
- Plaats de frituurbak opnieuw in het apparaat.
- **Opmerking:** gebruik de frituurbak nooit zonder dat de mand erin zit.
- **Opmerking:** manipuleer de frituurbak alleen via de mand en haar handgreep. Raak haar niet aan als zij heet is.
- Druk op de aan-knop op het bedieningspaneel en vervolgens licht het bedieningspaneel wit op.

- Het bedieningspaneel toont het standaardprogramma van 15 minuten en 180°.

## TEMPERATUUR EN TIJD

- U kunt de temperatuur en de tijd instellen door op de bijbehorende knop te drukken en de pijltjes omhoog en omlaag te gebruiken.  
- Druk op de knop TIME/TEMP om van temperatuur naar tijd om te schakelen, of omgekeerd.

## STANDAARD PROGRAMMA'S

- Dit apparaat beschikt over 8 standaardprogramma's.
- Kies het gewenste programma door op de menu  knop te drukken; elke druk op de knop verandert het programma.
- Indien gewenst, kunt de temperatuur en tijd van de standaard programma's wijzigen.
- Druk na selectie van het programma op de knop start  om te starten met opwarmen. Het controlelampje van werking licht oranje op.
- Om de parameters tijdens een programma te wijzigen, druk op pauze, wijzig de parameters, en hervat.
- Om het opwarmen te starten, druk op de knop .
- **OPMERKING:** Tijdens het koken kan men op pauze drukken om het apparaat te stoppen, , waarna de timer zal stilstaan en de resterende tijd weergeven. Druk nogmaals op deze knop om het koken te hervatten.
- De friteuse geeft een geluidssignaal wanneer de kooktijd afgelopen is.
- Controleer dat de ingrediënten gereed zijn.
- Als dit niet het geval is, kunt u de bak weer in het apparaat plaatsen en een paar extra minuten instellen met de timer.
- Haal de frituurbak geheel uit het apparaat na afloop van de kooktijd. Het apparaat gaat automatisch uit.
- LET OP: zowel de bak, de mand, als de ingrediënten zijn ERG heet.
- Plaats de mand op een oppervlak dat tegen hoge temperaturen kan.
- Verwijder de mand uit de bak met de knop om de mand los te laten en keer haar om, zodat u de producten uit de mand kunt halen zonder u te verbranden (Fig. 1).
- Opmerking: het is niet nodig te wachten voordat u de friteuse opnieuw gebruikt nadat u er bepaalde ingrediënten mee bereid heeft.

- Na gebruik van het apparaat:

- Trek de stekker uit het stopcontact.

- Reinig het apparaat.

- Thermische beveiliging:

- Dit apparaat beschikt over een thermische beveiliging die het apparaat tegen oververhitting beveiligd.

- Wanneer het apparaat vanzelf uitgaat en niet opnieuw aangaat, trek de stekker uit het stopcontact en wacht 15 minuten alvorens de stekker weer in het stopcontact te steken. Indien het apparaat dan nog steeds niet werkt, neem contact op met een erkende technische dienst.

## REINIGING

- Trek de stekker uit het stopcontact en laat het apparaat afkoelen alvorens het te reinigen.
- Maak het apparaat schoon met een vochtige doek met een paar druppels afwasmiddel en droog het daarna goed af.
- Gebruik geen oplosmiddelen of producten met een zure of basische pH zoals bleekwater, noch schuurmiddelen, om het apparaat schoon te maken.
- Dompel het apparaat niet onder in water of een andere vloeistof en houd het niet onder de kraan.
- Het is raadzaam om het apparaat geregeld schoon te maken en alle voedselresten te verwijderen.
- Indien het apparaat niet goed schoongehouden wordt, kan het oppervlak beschadigd en de levensduur van het apparaat verkort worden, en kan er een gevaarlijke situatie ontstaan.
- De onderdelen van dit apparaat kunnen niet in de vaatwasser gereinigd worden.
- Droog alle onderdelen goed af alvorens het apparaat opnieuw te monteren en op te bergen.

## TABEL MET SUGGESTIES

- De onderstaande tabel geeft algemene instellingen die hopelijk nuttig zijn.
- Opmerking: houd er rekening mee dat deze instellingen slechts richtwaarden zijn. De ingrediënten kunnen verschillen van oorsprong, formaat, vorm, en handelsmerk, zodat we niet kunnen garanderen dat deze instellingen optimaal zijn voor specifieke ingrediënten.

	MIN./MAX. HOEVEELHEID (G)	TIJD (MIN.)	TEMP (°C)	SCHUDDEN (JA/NEE)	AANVULLENDE INFORMATIE
<b>PATAT FRIET</b>					
Ingevroren fijne patat friet	500 -700	20 -25	200	Ja	
Ingevroren grove patat friet	500 -700	25 -30	200	Ja	
Huishoudelijke patat friet (5x8 mm)	500 -800	28 -35	180	Ja	Voeg een lepel olie toe
Huishoudelijke in partjes gesneden aardappels	300 -800	18 -22	180	Ja	Voeg een lepel olie toe
Huishoudelijke in blokjes gesneden aardappels	300 -750	12 -18	180	Ja	Voeg een lepel olie toe
<b>GROENTEN</b>					
Escalivada van aubergines en paprika's	200	20	200	Ja	Voeg een lepel olie toe
<b>VLEES EN GEVOGELTE</b>					
Hamburger	100 -500	13 -15	180		
Worstrollen	100 -500	15 -20	200		
Dijbenen	100 -500	15 -20	180		
Kippenborst	100 -500	25 -30	180		
<b>APERITIEVEN</b>					
Loempia's	100 -400	10 -12	200		
Ingevroren kipnuggets	100 -500	10 -12	200	Ja	
Ingevroren vissticks (fish fingers)	100 -400	10 -12	200	Ja	
Ingevroren gepaneerde kaashapjes	100 -400	10 -15	180		

## Polski

# FRYTOWNICA POWIETRZNA AF1300D

## OPIS

### A Panel sterowania

- 1.1. Przycisk ON/OFF
- 1.2. Przycisk rozpoczęcia i pauzy
- 1.3. Przycisk menu
- 1.4. Przycisk regulowania temperatury i czasu
- 1.5. Przycisk zmiany temperatury i czasu

### B Wylot powietrza

### C Kabel zasilający i wtyczka

### D Pojemnik zewnętrzny

### E Kosz do smażenia

### F Przycisk otwierania Koszyk

### G Uchwyt koszyka

### H Lampki kontrolne ogrzewania i działania

W przypadku, jeśli model Państwa urządzenia nie posiada opisanych powyżej akcesoriów, te można również nabyć osobno w Serwisie Technicznym.

## UŻYWANIE I KONSERWACJA:

- Przed każdym użyciem, rozwinąć całkowicie przewód zasilania urządzenia.
- Nie używać urządzenia jeśli jego akcesoria lub filtry nie są odpowiednio dopasowane.
- Nie stosować urządzenia, jeśli zamocowane do niego akcesoria posiadają wady. Należy je wówczas natychmiast wymienić.
- Nie używać urządzenia, kiedy jest ono puste, to znaczy kiedy nic w nim nie ma.
- Nie używać urządzenia, jeśli czasomierz nie działa prawidłowo.
- Nie ruszać urządzenia w czasie jego działania.
- Aby zachować właściwości patelni zapobiegające przywieraniu, nie używać

do jej mycia środków żrących ani czyszcików metalowych.

- Wyłączać urządzenie z prądu, jeśli nie jest ono używane i przed przystąpieniem do jakiegokolwiek czyszczenia.
- Przechowywać urządzenie w miejscu niedostępnym dla dzieci i/lub osób o ograniczonych zdolnościach fizycznych, dotykowych lub mentalnych oraz nie posiadających doświadczenia lub znajomości tego typu urządzeń.
- Ustawić sterowanie termostatu na wartość minimalną (MIN), nie gwarantuje stałego wyłączenia urządzenia.

## SPOSÓB UŻYCIA

### UWAGI PRZED UŻYCIEM:



- Upewnić się, że z opakowania zostały wyjęte wszystkie elementy urządzenia.
- Przed pierwszym użyciem należy umyć wszystkie części urządzenia, które mogą mieć kontakt z pokarmami, postępując zgodnie z instrukcją.
- UWAGA: W frytkownicy jest zaprogramowana procedura podgrzewania, aby uzyskać najlepszy wynik. Timer rozpocznie odliczanie, gdy urządzenie osiągnie ustaloną temperaturę. Symbol „MIN” za zegarem wyłączy się, gdy pozostanie tylko jedna minuta, a czas gotowania będzie się liczył od 60 sekund do 0. Po zakończeniu gotowania symbol „MIN” ponownie zaświeci się, a czas pokaże 0 na monitorze

### UŻYCIE:





- Rozwinąć całkowicie kabel przed podłączeniem do gniazdka elektrycznego.
- Podłączyć urządzenie do gniazdka elektrycznego posiadającego uziemienie.
- Lampka kontrolna działania zaświeci się w kolorze zielonym.
- EI przycisk ON/OFF panelu sterowania zaświeci się w kolorze biało.
- Otworzyć koszyk i położyć składniki, które pragniemy smażyć, piec lub gotować w koszyku
- Ponownie włożyć tacę do urządzenia.
- Uwaga: Nigdy nie należy używać tacy bez kosza wewnątrz.
- Uwaga: Tacę należy zawsze obsługiwać poprzez kosz i jego uchwyt.. Nie brać jej, gdy jest gorąca.

- Nacisnąć przycisk ON/OFF na panelu sterowania, zauważymy, że panel sterowania zaświeci się na biało.
- Panel sterowania wyświetli 15 minut i 180° jako wstępnie zdefiniowany program.

### TEMPERATURA I CZAS

- Można modyfikować temperaturę i czas, wybierając ich przycisk strzałkami w górę i lub w dół.  
- Aby zmienić temperaturę na czas, i odwrotnie, należy użyć przycisk TIME/TEMP.

### PROGRAMY WSTĘPNIE ZDEFINIOWANE

- To urządzenie posiada 8 programów wstępnie zdefiniowanych.
- Aby wybrać program, nacisnąć przycisk z menu  będzie można przechodzić z jednego programu do drugiego naciskając.
- Jeśli tego chcemy, można również modyfikować parametry temperatury i czasu programów wstępnie zdefiniowanych.
- Po wybraniu programu, nacisnąć przycisk, start , aby rozpocząć ogrzewanie. Zobaczymy, że lampka kontrolna zaświeci się w kolorze pomarańczowym.
- Aby zmodyfikować parametry w trakcie wykonywania przepisu, najpierw włączyć pauzę, dokonać zmiany i powrócić.
- Aby rozpocząć podgrzewanie nacisnąć przycisk .
- UWAGA: W czasie wykonywania operacji gotowania, można nacisnąć przycisk pauzy , aby zatrzymać urządzenie. Nacisnąć ponownie ten przycisk, aby kontynuować proces gotowania.
- Frytownica emituje sygnał ostrzegawczy, kiedy kończy się czas gotowania.
- Sprawdzić, czy potrawy są już gotowe.
- Jeśli nie są jeszcze gotowe, należy ponownie włożyć pojemnik do urządzenia i ustawić czasomierz jeszcze na parę minut.
- Gdy zakończy się czas gotowania, wyjąć całą część tacy poza urządzenie. Urządzenie wyłączy się automatycznie.
- UWAGA: taca i koszyk, jak też i żywność, będą BARDZO gorące..
- Położyć koszyk na powierzchni, która jest zdolna wytrzymać wysoką temperaturę.
- Oddzielić koszyk od tacy używając przycisku zwalnającego kosz i wysypać z niego żywność bez ryzyka oparzenia się (Fig.1).

- Uwaga: nie musimy czekać na ponowne użycie frytownicy powietrznej bezpośrednio po ugotowaniu niektórych potraw.

### PO ZAKOŃCZENIU KORZYSTANIA Z URZĄDZENIA:

- Wyłączyć urządzenie z sieci elektrycznej.
- Wyczyścić urządzenie.

### OCHRONA PRZED PRZEGRZANIEM:

- Urządzenie posiada termiczny system bezpieczeństwa, który chroni je przed przegrzaniem.
- Jeśli urządzenie się samo wyłączy i nie włącza się ponownie, należy je odłączyć od prądu, odczekać około 15 minut przed ponownym podłączeniem go. Jeśli nadal nie działa, skontaktować się z jednym z autoryzowanych serwisów technicznych.

### CZYSZCZENIE

- Odłączyć urządzenie z sieci i pozostawić aż do ochłodzenia przed przystąpieniem do jakiegokolwiek czyszczenia.
- Czyścić urządzenie wilgotną szmatką zmoczoną kilkoma kroplami płynu i następnie osuszyć.
- Nie używać do czyszczenia urządzenia rozpuszczalników, ani produktów z czynnikiem PH takich jak chlor, ani innych środków żrących.
- Nie zanurzać urządzenia w wodzie ni innej cieczy, nie wkładać pod kran.
- Zaleca się regularne czyszczenie urządzenia i usuwanie z niego pozostałości produktów żywnościowych.
- Jeśli urządzenie nie jest utrzymywane w odpowiednio dobrym stanie czystości, jego powierzchnia może się niszczyć i wpływać w sposób niedający się powstrzymać na okres trwałości urządzenia oraz prowadzić do niebezpiecznych sytuacji.
- Żaden element tego urządzenia nie nadaje się do mycia w zmywarce.
- Wysuszyć wszystkie elementy przed ponownym montażem.

### TABELA REKOMENDACJI

- Poniższa tabela zawiera typowe parametry konfiguracyjne, które mogą okazać się przydatne
- Uwaga: należy mieć na uwadze, że te para-

metry mają jedynie charakter orientacyjny.  
Żywność może być innego pochodzenia,  
wielkości, kształtu i marki, więc nie możemy  
zagwarantować najlepszych parametrów dla  
określonej żywności.

	ILOŚĆ MIN./ MAKS. (G)	CZAS (MIN.)	TEMP (°C)	WSTRZĄSNAĆ (TAK/NIE)	DODATKOWE INFORMACJE
<b>FRYTKI</b>					
Cienkie mrożone frytki	500-700	20-25	200	Tak	
Grube mrożone frytki	500-700	25-30	200	Tak	
Domowe frytki (5x8 )	500-800	28-35	180	Tak	Dodać 1 łyżeczkę oleju
Domowe frytki w plasterkach	300-800	18-22	180	Tak	Dodać 1 łyżeczkę oleju
Domowe frytki w kostkach	300-750	12-18	180	Tak	Dodać 1 łyżeczkę oleju
<b>WARZYWA</b>					
Bakłażany i eskalowana papryka	200	20	200	Tak	Dodać 1 łyżeczkę oleju
<b>MIĘSA I DRÓB</b>					
Hamburger	100-500	13-15	180		
Roladki z kielbasy	100-500	15-20	200		
Udka	100-500	15-20	180		
Pierś z kurczaka	100-500	25-30	180		
<b>PRZYSTAWKI</b>					
Roladki wiosenne	100-400	10-12	200		
Nuggets z mrożonego kurczaka	100-500	10-12	200	Tak	
Mrożone paluszki rybne (fish fingers)	100-400	10-12	200	Tak	
Serowe przekąski mrożone panierowane	100-400	10-15	180		

## Ελληνικά

### ΦΡΙΤΕΖΑ ΑΕΡΟΣ AF1300D

#### ΠΕΡΙΓΡΑΦΗ

##### A Πίνακας ελέγχου

- 1.1. Διακόπτης έναρξης λειτουργίας
- 1.2. Κουμπί έναρξης και παύσης λειτουργίας
- 1.3. Κουμπί μενού
- 1.4. Κουμπί προσαρμογής θερμοκρασίας και χρόνου
- 1.5. Κουμπί αλλαγής θερμοκρασίας και χρόνου

##### B Έξοδος αέρα

C τροφοδοτικό καλώδιο και πρίζα

D Εξωτερικό δοχείο

E Καλάθι τηγανίσματος

F Κουμπί ανοίγματος του καλαθιού

G Χερούλι του καλαθιού

H Φωτεινές ενδείξεις θερμοκρασίας και λειτουργίας.

Σε περίπτωση που το μοντέλο της συσκευής σας δεν διαθέτει τα εξαρτήματα που περιγράφονται παραπάνω, αυτά τα εξαρτήματα μπορείτε να τα αποκτήσετε μεμονωμένα από τις υπηρεσίες τεχνικής συνδρομής.

#### ΧΡΗΣΗ ΚΑΙ ΣΥΝΤΗΡΗΣΗ:

- Πριν από κάθε χρήση, ξετυλίξτε τελείως το καλώδιο τροφοδοσίας της συσκευής.
- Μη χρησιμοποιείτε τη συσκευή αν τα εξαρτήματά της δεν είναι σωστά συναρμολογημένα.
- Μη χρησιμοποιείτε τη συσκευή, εάν τα εξαρτήματα που τη συνοδεύουν παρουσιάζουν ελαττώματα. Φροντίστε να τα αντικαταστήσετε αμέσως.
- Μη χρησιμοποιείται τη συσκευή άδεια.
- Μη χρησιμοποιείτε τη συσκευή αν δεν λειτουργεί σωστά ο χρονοδιακόπτης.

- Μη μετακινείτε ή μεταφέρετε τη συσκευή ενώ λειτουργεί.
- Για να διατηρηθεί η αντικολητική επεξεργασία σε καλή κατάσταση, μη χρησιμοποιείτε επάνω της μεταλλικά ή αιχμηρά αντικείμενα.
- Αποσυνδέετε τη συσκευή από το ρεύμα, όταν δεν τη χρησιμοποιείτε καθώς και πριν πραγματοποιήσετε οποιαδήποτε διαδικασία καθαρισμού.
- Διατηρήστε την παρούσα συσκευή μακριά από τα παιδιά ή/και τα άτομα με μειωμένες σωματικές, αισθητηριακές ή διανοητικές ικανότητες ή με έλλειψη εμπειρίας ή γνώσεων
- Η τοποθέτηση του διακόπτη του θερμοστάτη στη θέση «ελάχιστη θερμοκρασία» (MIN), δεν διασφαλίζει τη μόνιμη αποσύνδεση της συσκευής.

#### ΤΡΟΠΟΣ ΛΕΙΤΟΥΡΓΙΑΣ

##### ΠΑΡΑΤΗΡΗΣΕΙΣ ΠΡΙΝ ΤΗ ΧΡΗΣΗ:

- Βεβαιωθείτε ότι έχετε αφαιρέσει όλα τα υλικά συσκευασίας του προϊόντος.
- Πριν χρησιμοποιήσετε το προϊόν για πρώτη φορά, καθαρίστε τα μέρη που έρχονται σε επαφή με τρόφιμα όπως περιγράφεται στην παράγραφο για την καθαριότητα.
- Σημείωση: Στη φριτέζα, υπάρχει ένα πρόγραμμα προγραμματισμένης προθέρμανσης, για να έχετε το καλύτερο δυνατό αποτέλεσμα. Ο χρονοδιακόπτης θα αρχίσει την αντίστροφη μέτρηση, όταν η συσκευή φτάσει την προκαθορισμένη θερμοκρασία. Το σύμβολο «MIN» πίσω από τον χρονοδιακόπτη θα σβήσει όταν απομένει μόνο ένα λεπτό, και ο χρόνος ψήσιματος θα μετρήσει από 60 λεπτά έως το 0. Όταν ολοκληρωθεί το ψήσιμο, το σύμβολο «MIN» θα ανάψει και πάλι, και ο χρόνος θα δείχνει 0 στην οθόνη.

##### ΧΡΗΣΗ:

- Ξετυλίξτε τελείως το καλώδιο πριν συνδέσετε τη συσκευή στο ρεύμα.
- Συνδέστε τη συσκευή με το ρεύμα, βάζοντάς την σε μια πρίζα με γείωση.
- Η φωτεινή ένδειξη λειτουργίας θα ανάψει σε πράσινο χρώμα.
- Το κουμπί για να ανάψει ο πίνακας ελέγχου θα ανάψει σε άσπρο χρώμα.







- Ανοίξετε το καλάθι και βάλτε τα τρόφιμα που θέλετε να τηγανίσετε, να ψήσετε ή να μαγειρέψετε στο καλάθι.
- Βάλτε πάλι τον κάδο στη συσκευή.
- Σημείωση: μη χρησιμοποιείτε ποτέ τον κάδο χωρίς το καλάθι μέσα του.
- Σημείωση: να χειρίζεστε πάντα τον κάδο μέσω του καλάθιού και του χερουλιού του. Μην τον πιάνετε αν είναι καυτός.
- Πατήστε το κουμπί για να ανάψει ο πίνακας ελέγχου, θα δείτε ότι ο πίνακας ελέγχου θα ανάψει σε άσπρο χρώμα.
- \* Ο πίνακας ελέγχου θα δείξει 15 λεπτά και 180° ως προκαθορισμένο πρόγραμμα.

### ΘΕΡΜΟΚΡΑΣΙΑ ΚΑΙ ΧΡΟΝΟΣ

- Μπορείτε να αλλάξετε τη θερμοκρασία και τον χρόνο, επιλέγοντας το κουμπί του με τα τοξάκια που δείχνουν επάνω ή κάτω. 
- Για να αλλάξετε από τη θερμοκρασία σε χρόνο και αντίστροφα, ενεργοποιήστε το κουμπί TIME/TEMP.

### ΠΡΟΚΑΘΟΡΙΣΜΕΝΑ ΠΡΟΓΡΑΜΜΑΤΑ

- Αυτή η συσκευή έχει 8 προκαθορισμένα προγράμματα.
- Για να επιλέξετε το πρόγραμμα, πατήστε το κουμπί του μενού  θα μπορείτε να περνάτε από το ένα πρόγραμμα στο άλλο, πατώντας αυτό το κουμπί.
- \*Αν θέλετε, μπορείτε να αλλάξετε τις παραμέτρους της θερμοκρασίας και του χρόνου των προκαθορισμένων προγραμμάτων.
- Αφού έχετε επιλέξει το πρόγραμμα, πιέστε το κουμπί έναρξης λειτουργίας  ώστε η συσκευή να αρχίσει να θερμαίνεται Θα δείτε ότι η φωτεινή ένδειξη λειτουργίας θα ανάψει σε πορτοκαλί χρώμα.
- Για να αλλάξετε τις παραμέτρους κατά τη διάρκεια εκτέλεσης της συνταγής, πατήστε παύση αρχικά, αλλάξτε, και επανεκκινήστε.
- Για να ξεκινήσει η θέρμανση, πιέστε το κουμπί .
- Σημείωση: Κατά τη διάρκεια της λειτουργίας ψησίματος, μπορείτε να πατήσετε το κουμπί της παύσης  για να σταματήσετε τη συσκευή, ο χρονοδιακόπτης θα σταματήσει και θα δείχνει τον εναπομείναντα χρόνο. Πατήστε αυτό το κουμπί και πάλι για να συνεχίσει η λειτουργία ψησίματος.

- Η φριτέζα εκπέμπει ήχο προειδοποίησης όταν ολοκληρώνεται ο χρόνος μαγειρέματος.
- Δοκιμάστε αν είναι έτοιμο το φαγητό.
- Αν δεν είναι, ξαναεισάγετε απλώς τον κάδο στη συσκευή και προγραμματίστε τον χρονοδιακόπτη για μερικά λεπτά ακόμη.
- Αφού ολοκληρωθεί ο χρόνος ψησίματος, βγάλτε όλο το τμήμα του κάδου εκτός της συσκευής. Η συσκευή απενεργοποιείται αυτόματα.
- ΠΡΟΣΟΧΗ: τόσο ο κάδος και το καλάθι, όσο και τα τρόφιμα, θα είναι ΠΟΛΥ ζεστά.
- Ακουμπήστε το καλάθι σε μια επιφάνεια που να μπορεί να αντέξει υψηλές θερμοκρασίες.
- Χωρίστε το καλάθι από τον κάδο χρησιμοποιώντας το κουμπί απελευθέρωσης του καλάθιού και ανατρέψτε το για να βγάλετε τα φαγητά χωρίς να κινδυνεύσετε να καείτε (Fig.1).
- Σημείωση: δεν χρειάζεται να περιμένετε για να ξαναχρησιμοποιήσετε τη φριτέζα αέρος αμέσως μετά το μαγείρεμα ορισμένων τροφών.

### ΑΦΟΥ ΟΛΟΚΛΗΡΩΘΕΙ Η ΧΡΗΣΗ ΤΗΣ ΣΥΣΚΕΥΗΣ:

- Αποσυνδέστε τη συσκευή από το ρεύμα.
- Καθαρίστε τη συσκευή.

### ΘΕΡΜΙΚΗ ΠΡΟΣΤΑΣΙΑ ΑΣΦΑΛΕΙΑΣ:

- Η συσκευή διαθέτει θερμική διάταξη ασφαλείας που προστατεύει τη συσκευή από τυχόν υπερθέρμανση.
- Αν η συσκευή αποσυνδέεται μόνη της και δεν ξανασυνδέεται, βγάλτε τη από την πρίζα, περιμένετε περίπου 15 λεπτά, και ξαναβάλτε τη στην πρίζα. Αν πάλι δεν λειτουργεί, απευθυνθείτε σε εξουσιοδοτημένο κατάστημα τεχνικής εξυπηρέτησης πελατών.

### ΚΑΘΑΡΙΟΤΗΤΑ

- Αποσυνδέετε τη συσκευή από το ρεύμα και αφήστε τη να ψυχρανθεί πριν πραγματοποιήσετε οποιαδήποτε διαδικασία καθαρισμού.
- Καθαρίστε τη συσκευή με ένα υγρό πανί, βρεγμένο με μερικές σταγόνες απορρυπαντικού και μετά στεγνώστε τη.
- Μη χρησιμοποιείται διαλυτικά ούτε προϊόντα με όξινο ή αλκαλικό παράγοντα pH, όπως η χλωρίνη, ούτε λιπαντικά προϊόντα για τον καθαρισμό της συσκευής.

- Μην εμβαπτίζετε ποτέ τη συσκευή σε νερό ή άλλο υγρό, ούτε να τη βάζετε κάτω από τη βρύση.
- Σας προτείνουμε να καθαρίζετε τακτικά τη συσκευή και να αφαιρείτε όλα τα υπολείμματα τροφίμων.
- Αν η συσκευή δεν βρίσκεται σε καλή κατάσταση καθαριότητας, η επιφάνειά της μπορεί να χαλάσει και αυτό να επηρεάσει αναπόφευκτα τη διάρκεια ζωής της συσκευής και να οδηγήσει σε κατάσταση επικινδυνότητας.
- Κανένα από τα μέρη αυτής της συσκευής δεν μπορεί να πλένεται σε πλυντήριο πιάτων
- Στεγνώστε όλα τα εξαρτήματα πριν συναρμολογήσετε και φυλάξτε τη συσκευή.

## **ΠΙΝΑΚΑΣ ΜΕ ΣΥΣΤΑΣΕΙΣ**

Ο πίνακας που παρουσιάζεται στη συνέχεια περιλαμβάνει κοινές παραμέτρους ρύθμισης που μπορεί να σας φανούν χρήσιμες.

Σημείωση: λάβετε υπόψη ότι αυτές οι παράμετροι είναι απλώς ενδεικτικές. Οι τροφές μπορεί να έχουν διαφορετική προέλευση, μέγεθος, σχήμα και εμπορικό σήμα, και για αυτό δεν μπορούμε να διασφαλίσουμε τις βέλτιστες παραμέτρους για συγκεκριμένες τροφές.

	ΜΕΓΙΣΤΗ/ΕΛΑΧΙΣΤΗ ΠΟΣΟΤΗΤΑ (G)	ΧΡΟΝΟΣ (ΛΕΠΤΑ)	ΘΕΡΜΟΚΡΑΣΙΑ	ΑΝΑΔΕΥΞΗ (ΝΑΙ/ΟΧΙ)	ΠΡΟΣΘΕΤΕΣ ΠΛΗΡΟΦΟΡΙΕΣ
<b>ΤΗΓΑΝΗΤΕΣ ΠΑΤΑΤΕΣ</b>					
Τηγανιές πατάτες λεπτές κατεψυγμένες	500-700	20-25	200	Ναι	
Τηγανιές πατάτες χονδρές κατεψυγμένες	500-700	25-30	200	Ναι	
Σπιτικές τηγανιές πατάτες (5x8 mm)	500-800	28-35	180	Ναι	Προσθέστε μια κουταλιά λάδι
Σπιτικές πατάτες κυδωνάτες	300-800	18-22	180	Ναι	Προσθέστε μια κουταλιά λάδι
Σπιτικές πατάτες μακρόστενες	300-750	12-18	180	Ναι	Προσθέστε μια κουταλιά λάδι
<b>ΛΑΧΑΝΙΚΑ</b>					
Ψητές μελιτζάνες και πιπεριές αλά escalivada (ισπανική συνταγή)	200	20	200	Ναι	Προσθέστε μια κουταλιά λάδι
<b>ΚΡΕΑΤΑ ΚΑΙ ΠΟΥΛΕΡΙΚΑ</b>					
Μπιφτέκια	100-500	13-15	180		
Λουκανικόπιτες	100-500	15-20	200		
Μπουτάκι	100-500	15-20	180		
Φτερούγια	100-500	25-30	180		
<b>ΟΡΕΚΤΙΚΑ</b>					
Ανοιξιάτικα ρολά	100-400	10-12	200		
Κατεψυγμένες κοτομπουκιές	100-500	10-12	200	Ναι	
Κατεψυγμένες κροκέτες ψαριού (fish fingers)	100-400	10-12	200	Ναι	
Κατεψυγμένες τυροκροκέτες	100-400	10-15	180		

# Русский

## АЭРОФРИТЮРНИЦА AF1300D

### ОПИСАНИЕ

#### A Панель управления

- 1.1. Кнопка ON
- 1.2. Кнопка Старт/Пауза
- 1.3. Кнопка меню
- 1.4. Кнопка настройки температуры и времени
- 1.5. Кнопка изменения температуры и времени

#### B Воздуховыпускное отверстие

#### C Кабель питания и вилка

#### D Наружный контейнер

#### E Корзина для жарки

#### F Кнопка открытия корзины

#### G Ручка сетчатой ёмкости

#### H Индикаторы нагрева и работы.

Если в комплекте с вашей моделью не поставляются нужные вам насадки, их можно приобрести отдельно через службу технической поддержки.

### ИСПОЛЬЗОВАНИЕ И УХОД

- Полностью разматывайте провод прибора перед каждым использованием.
- Не допускается эксплуатировать прибор, если насадки не установлены должным образом.
- Не используйте прибор с неисправными насадками. Их следует немедленно заменить.
- не допускается, чтобы прибор работал без загрузки;
- Не используйте прибор, если таймер работает неправильно.
- Не перемещайте прибор во время использования.

- Для того, чтобы антипригарное покрытие сохранялось в хорошем состоянии, не используйте металлические или острые кухонные принадлежности.
- Отсоедините электроприбор от сети после использования или для его чистки.
- Храните электроприбор вне досягаемости детей и/или лиц с ограниченными физическими, сенсорными или умственными возможностями, а также тех, кто не знаком с правилами его использования.
- Поворот регулятора термостата к минимальному значению (MIN) не гарантирует полного выключения прибора.

### ИНСТРУКЦИЯ ПО ЭКСПЛУАТАЦИИ

#### ПЕРЕД ИСПОЛЬЗОВАНИЕМ:

- Убедитесь, что с прибора была снята упаковка.
- Перед первым использованием очистите все части, которые будут контактировать с продуктами питания, как описывается в разделе, посвященном чистке.
- ПРИМЕЧАНИЕ: Для достижения наилучших результатов фритюрница имеет запрограммированную функцию предварительного нагрева. Таймер начнет обратный отсчет, как только прибор достигнет установленной температуры. Когда до окончания работы останется только одна минута, символ «MIN» позади таймера выключится, а время приготовления уменьшится с 60 до 0 секунд. По окончании приготовления символ «MIN» снова загорится, а на дисплее времени появится 0.

#### ИСПОЛЬЗОВАНИЕ:





- Полностью разверните кабель перед подключением к сети.
- Подключите прибор к заземленной розетке.
- Индикатор работы загорится зеленым цветом.
- Кнопка ВКЛ на панели управления загорится белым цветом.
- Откройте корзину и поместите ингредиенты, которые вы хотите потушить, пожарить или запечь в корзину.
- Установите чашу обратно в прибор.

- Примечание: никогда не используйте чашу без корзины внутри.
- Примечание: всегда держите чашу с помощью корзины и ее ручки. Не трогайте ее, если она горячая.
- Нажмите кнопку ON на панели управления, она загорится белым цветом.
- \* На панели управления отобразится предварительная настройка работы прибора на 15 минут и 180°C.

## ТЕМПЕРАТУРА И ВРЕМЯ

- Вы можете изменить время и температуру работы прибора, используя стрелки "вверх" и "вниз". 
- Нажмите кнопку Время/Температура для переключения между температурой и временем.

## ПРЕДУСТАНОВЛЕННЫЕ ПРОГРАММЫ

- Этот прибор имеет 8 предустановленных программ.
- Чтобы выбрать программу, нажмите кнопку Меню.
-  Вы можете переходить от одной программы к другой, нажимая эту кнопку.
- \* При желании вы также можете изменить настройки температуры и времени для предустановленных программ.
-  После выбора программы нажмите кнопку Старт, чтобы начать приготовление. Вы увидите, что индикатор работы загорится оранжевым цветом.
- Чтобы изменить какие-либо настройки во время приготовления, сначала поставьте прибор на паузу, внесите изменения, а затем возобновите работу прибора. 
- Чтобы начать нагрев прибора, нажмите кнопку Старт.
-  **ПРИМЕЧАНИЕ:** Во время приготовления вы можете нажать кнопку Пауза, чтобы остановить прибор. Таймер также остановится, отображая оставшееся время приготовления. Нажмите кнопку Пауза еще раз, чтобы возобновить приготовление пищи.
- По истечении времени приготовления фритюрница подаст звуковой сигнал.
- Убедитесь, что еда приготовлена.
- Если это не так, вам нужно установить чашу обратно во фритюрницу и

запрограммировать таймер приготовления еще на несколько минут.

- По окончании приготовления выньте всю чашу из прибора. Прибор выключится автоматически.
- **ВНИМАНИЕ:** чаша, корзина и еда будут **ОЧЕНЬ** горячими.
- Установите корзину на поверхность, которая устойчива к высоким температурам.
- Выньте корзину из чаши с помощью кнопки освобождения корзины, а затем выньте еду, следя за тем, чтобы не обжечься (Рисунок1).
- Примечание: Сразу после приготовления вы можете использовать фритюрницу для повторного приготовления пищи.

## ПОСЛЕ ИСПОЛЬЗОВАНИЯ:

- Отключите прибор от сети.
- Очистите прибор

## ТЕПЛОВАЯ ЗАЩИТА И БЕЗОПАСНОСТЬ

- Прибор оснащен защитным устройством, которое защищает его от перегрева.
- Если прибор самостоятельно выключается и не включается снова, отключите его от электросети и подождите около 15 минут перед его повторным подключением. Если он не включается снова, обратитесь в одну из официальных служб технической поддержки.

## ОЧИСТКА

- Отсоедините прибор от электросети и дайте ему остыть до того, как осуществлять любую чистку прибора.
- Очистите прибор, используя влажную ткань и несколько капель чистящей жидкости, а затем сухую ткань.
- Не допускается использовать растворители или продукты на основе кислоты или с высоким уровнем pH, например, отбеливатель, а также абразивные чистящие вещества.
- Не помещайте электроприбор в воду или иную жидкость, а также под струю воды.
- Рекомендуется регулярно очищать прибор и тщательно удалять все пищевые остатки,
- Если не содержать прибор в чистоте, то его поверхность может испортиться, что

неизбежно сократит срок службы прибора, а также сделает его использование небезопасным.

- Никакой из компонентов этого прибора нельзя мыть в посудомоечной машине.
- Затем высушите все детали до того, как установить их на место.

## **ТАБЛИЦА РЕКОМЕНДАЦИЙ**

- Таблица ниже содержит общие настройки, которые могут быть вам полезны.
- Примечание: эти настройки являются ориентировочными. Так как ингредиенты различаются по происхождению, размеру, форме и марке, мы не можем гарантировать оптимальные настройки для конкретных ингредиентов.

	МИН-МАКС КОЛИЧЕСТВО (г)	ВРЕМЯ (МИН)	ТЕМПЕРАТУРА (°С)	ВЗБОЛТАТЬ (ДА/НЕТ)	ДОПОЛНИТЕЛЬНАЯ ИНФОРМАЦИЯ
<b>КАРТОФЕЛЬ ФРИ</b>					
Тонкие замороженные ломтики	500-700	20-25	200	Да	
Толстые замороженные ломтики	500-700	25-30	200	Да	
Домашний картофель фри (5x8 мм)	500-800	28-35	180	Да	Добавить ложку масла
Картофельные дольки по-деревенски	300-800	18-22	180	Да	Добавить ложку масла
Картофельные кубики	300-750	12-18	180	Да	Добавить ложку масла
<b>ОВОЩИ</b>					
Острые перцы, баклажаны	200	20	200	Да	Добавить ложку масла
<b>МЯСО И ПТИЦА</b>					
Гамбургер	100-500	13-15	180		
Сосиска в тесте	100-500	15-20	200		
Ножки	100-500	15-20	180		
Куриная грудка	100-500	25-30	180		
<b>СНЭКИ</b>					
Яичные рулеты	100-400	10-12	200		
Замороженные куриные наггетсы	100-500	10-12	200	Да	
Замороженные рыбные палочки	100-400	10-12	200	Да	
Замороженные сырные палочки в панировке	100-400	10-15	180		

# Română

## FRITEUZĂ CU AER AF1300D

### DESCRIERE

A Panou de control

1.1. Butonul ON

1.2. Buton Start/Pauză

1.3. Buton meniu

1.4. Buton setare temperatură și timp

1.5. Buton schimbare temperatură și timp

B Ieșire aer

C Cablu de alimentare și mufă

D Recipient exterior

E Coș pentru prăjit

F Buton deschidere coș

G Mânerul coșului

H Indicatoare luminoase pentru încălzire și funcționare.

Dacă modelul aparatului dvs. nu conține accesoriile descrise mai sus, acestea pot fi achiziționate și separat de la Service-ul de Asistență Tehnică.

### UTILIZARE ȘI ÎNGRIJIRE:

- Desfășurați complet cablul de alimentare al aparatului înainte de fiecare utilizare.
- Nu utilizați aparatul dacă accesoriile acestuia nu sunt montate corespunzător.
- Nu utilizați aparatul dacă accesoriile atașate acestuia sunt defecte. Înlocuiți-le imediat.
- Nu folosiți aparatul dacă este gol.
- Nu folosiți aparatul dacă temporizatorul nu funcționează corect.
- Nu mișcați aparatul în timpul utilizării.
- Pentru a menține învelișul antiaderent în stare bună, nu folosiți ustensile metalice sau ascuțite.

- Deconectați aparatul de la rețeaua de alimentare atunci când nu îl utilizați și înainte de a-l curăța.
- Acest aparat trebuie depozitat într-un loc care să nu fie la îndemâna copiilor și/sau a persoanelor cu capacități fizice, senzoriale sau mentale reduse, sau care nu sunt familiarizate cu utilizarea acestuia
- Rotirea butonului de control al termostatului la setarea minimă (MIN) nu garantează oprirea totală a aparatului.

### INSTRUCȚIUNI DE UTILIZARE

#### ÎNAINTE DE UTILIZARE:

- Asigurați-vă că ați îndepărtat toate ambalajele produsului
- Înainte de prima utilizare, curățați componentele care vor intra în contact cu alimentele în maniera prezentată în secțiunea despre curățare.
- NOTĂ: Pentru a obține cele mai bune rezultate, friteuza are o funcție de preîncălzire programată. Temporizatorul va începe numărătoarea inversă odată ce aparatul va atinge temperatura stabilă. Simbolul „MIN” din spatele temporizatorului se va opri atunci când mai rămâne doar un minut, iar timpul de preparare va scădea de la 60 la 0 secunde. Când prepararea s-a încheiat, simbolul „MIN” se va aprinde din nou, iar afișajul pentru timp va arăta 0.



#### UTILIZARE:

- Desfășurați complet cablul înainte de a-l introduce în priză.
- Conectați aparatul la o rețea electrică cu împământare.
- Indicatorul luminos pentru funcționare se va aprinde în culoarea verde.
- Butonul ON (PORNIRE) al panoului de control se va aprinde în culoarea alba.
- Deschideți coșul și așezați ingredientele pe care doriți să le prăjiți, să le frigeți sau să le gătiți în coș.
- Introduceți tigaia înapoi în aparat.
- Notă: nu folosiți niciodată tigaia fără coșul din interior.
- Notă: manevrați întotdeauna tigaia prin intermediul coșului și mânerului acestuia. Nu atingeți dacă este fierbinte.
- Apăsăți butonul ON (PORNIRE) de pe panoul de control, panoul de control se va aprinde în culoarea albă.







- Panoul de control va afișa programul prestabilît de 15 minute și 180 °C

## TEMPERATURĂ ȘI TIMP

- Puteți modifica timpul și temperatura folosind săgețile sus și jos.  
- Apăsăți butonul TIME/TEMP (TIMP/TEMP) pentru a comuta între temperatură/timp

## PROGRAME PRESTABILITE

- Acest aparat are 8 programe prestabilite
- Pentru a selecta programul, apăsați butonul de meniu,  puteți trece de la un program la altul, apăsaând acest buton.
- \*Dacă doriți, puteți modifica, de asemenea, setările de temperatură și timp pentru programele prestabilite.
- După ce programul a fost selectat, apăsați butonul de pornire  pentru a începe încălzirea. Veți observa că indicatorul luminos pentru funcționare se va aprinde în culoarea portocalie.
- Pentru a modifica orice setare în timpul preparării, mai întâi întrerupeți, modificați și apoi reluați.
- Pentru a începe încălzirea, apăsați butonul 
- NOTĂ: În faza de preparare, puteți apăsa  butonul de pauză pentru a opri aparatul, temporizatorul se va opri și va afișa timpul rămas. Apăsăți din nou acest buton pentru a relua faza de preparare.
- Friteuza va emite un semnal sonor atunci când timpul de preparare s-a încheiat.
- Verificați ca mâncarea să fie gătită.
- În caz contrar, nu trebuie decât să puneți recipientul din nou în friteuză și să programați temporizatorul pentru încă câteva minute de preparare.
- După ce prepararea s-a încheiat, scoateți complet tigaia din aparat. Aparatul se va opri automat.
- ATENȚIE: atît tigaia și coșul, cât și mâncarea, vor fi FOARTE fierbinți.
- Puneți coșul pe o suprafață care rezistă la temperaturi ridicate.
- Separați coșul de tigaie cu ajutorul butonului de eliberare a coșului și apoi răsturnați mâncarea, fără niciun risc să vă ardeți (Figura 1)
- Notă: Nu este necesar să așteptați pentru a reutiliza friteuza cu aer imediat după prepararea anumitor alimente.

## DUPĂ CE AȚI TERMINAT DE UTILIZAT APARATUL:

- Deconectați aparatul de la rețeaua de alimentare.
- Curățați aparatul.

## PROTECTOR TERMIC DE SIGURANȚĂ

- Aparatul are un dispozitiv de siguranță care previne supraîncălzirea sa.
- Dacă aparatul se oprește singur și nu pornește din nou, deconectați-l de la rețeaua de alimentare și așteptați aproximativ 15 minute înainte de a-l reconecta. Dacă acesta nu pornește din nou, duceți-l la unul dintre serviciile de asistență tehnică autorizate.

## CURĂȚARE

- Scoateți din priză aparatul și lăsați-l să se răcească înainte de a efectua orice operațiune de curățare.
- Curățați aparatul cu o cârpă umedă și câteva picături de detergent lichid, apoi uscați-l.
- Nu utilizați solvenți sau produse cu pH acid sau bazic, precum înălbitori sau produse abrazive, pentru curățarea aparatului.
- Nu introduceți niciodată aparatul în apă sau orice alt lichid, nu amplasați aparatul sub robinet.
- Este recomandabil să curățați aparatul în mod regulat și să îndepărtați resturile de alimente.
- Dacă aparatul nu este păstrat curat, suprafața acestuia se poate deteriora, ceea ce va reduce inevitabil durata de viață utilă a aparatului, și ar compromite siguranța în utilizare.
- Niciuna dintre piesele acestui aparat nu este potrivită pentru mașina de spălat vase
- Apoi uscați toate componentele, înainte de a le îmbina și a depozita aparatul.

## TABEL DE RECOMANDĂRI

- Tabelul de mai jos conține setări comune care vă pot fi de folos.
- Notă: aceste setări sunt doar orientative. Produsele alimentare pot varia în funcție de origine, dimensiune, formă și marcă, astfel încât nu putem garanta cele mai bune setări pentru un anumit aliment.

	CANTITATEA MIN. -MAX. (G)	TIMP (MIN.)	TEMP. (°C)	AGITAȚI (DA/ NU)	INFORMAȚII SUPLEMENTARE
<b>CARTOFI ȘI CARTOFI PRĂJIȚI</b>					
Cartofi prăjiți congelați subțiri	500-700	20-25	200	Da	
Cartofi prăjiți congelați groși	500-700	25-30	200	Da	
Cartofi prăjiți de casă (5 x 8 mm)	500-800	28-35	180	Da	Adăugați o lingură de ulei
Cartofi wedges de casă	300-800	18-22	180	Da	Adăugați o lingură de ulei
Cartofi cubulețe de casă	300-750	12-18	180	Da	Adăugați o lingură de ulei
<b>LEGUME</b>					
Ardei, vinete coapte	200	20	200	Da	Adăugați o lingură de ulei
<b>CARNE ȘI PASĂRE</b>					
Hamburger	100-500	13-15	180		
Cârnați	100-500	15-20	200		
Ciocârnele	100-500	15-20	180		
Piept de pui	100-500	25-30	180		
<b>GUSTĂRI</b>					
Rulouri de primăvară	100-400	10-12	200		
Aripioare de pui congelate	100-500	10-12	200	Da	
crochete de pește congelate	100-400	10-12	200	Da	
gustări cu brânză din aluat congelat	100-400	10-15	180		

# БЪЛГАРСКИ

## ВЪЗДУШЕН ФРИТЮРНИК AF1300D

### Описание

#### A Контролно табло

1.1 Прекъсвач за вкл./изкл.

1.2 Бутон „пуск и пауза“

1.3 Бутон „меню“

1.4 Бутон за настройка на температурата и времето.

1.5 Бутон за промяна на температурата и времето

B Изход за въздуха

C Захранващ кабел и щепсел.

D Външен контейнер

E Кошничка за пържене

F Бутон за отваряне на кошничката

G Ръкохватка на кошничката

H Светлинни индикатори за загряване и работен режим.

В случай, че уредът, с който разполагате е модел, некомплектован с гореописаните приставки, тях можете да придобие отделно в сервизите за техническо обслужване.

### УПОТРЕБА И ПОДДРЪЖКА:

- Преди употреба развийте напълно захранващия кабел на уреда.
- Не използвайте уреда при неправилно поставени приставки и филтри.
- Не използвайте уреда с дефектни приставки. Незабавно ги заменете.
- Не използвайте уреда, когато е празен.
- Не използвайте уреда в случаите, когато работи неизправно.

- Не движете и не премествайте уреда, докато се намира в работен режим.
- За да може противозалепащият слой да се съхрани в добро състояние, моля не използвайте метални или остри прибори.
- Изключете уреда, когато не го използвате, или когато се готвите да го почистите.
- Съхранявайте уреда далеч от досега на деца и/или хора с намалени физически, сензорни или умствени възможности, или такива без опит и познания за боравене с него.
- Поставянето на термостата в минимално положение („MIN“ ) не означава, че уредът е изключен.

### НАЧИН НА УПОТРЕБА

- Забележки преди употреба:
- Уверете се, че изцяло сте отстранили опаковката на уреда.
- Преди да използвате ел. уреда за първи път, почистете всички части, намиращи се в допир с хранителните продукти, като следвате указанията в раздел „Почистване“.
- БЕЛЕЖКА: Съществува процедура за програмирано предварително загряване във фритюрника с цел добиване на възможно най-добрия резултат. Темпоризаторът започва да брои наобратно, когато уредът достигне установената температура. Символът „MIN“ зад темпоризатора изключва, когато остане само една минута и времето за приготвяне на храната ще започне да се отброява от 60 секунди до 0. След завършване на приготвянето символът „MIN“ се включва отново и на монитора като време ще се появи „0“.

### УПОТРЕБА:

- Преди употреба развийте напълно захранващия кабел на уреда.
- Включвайте уреда в заземен контакт.
- Индикаторната светлина за „включено“ светва в зелено.
- Бутонът за захранване на контролния панел ще свети бяло.

- Отворете кошничката и поставете в нея продуктите, които желаете да пържите, да печете или да готвите.

- Поставете отново кофичката в уреда.

- Бележка: Моля, никога не използвайте кофичката без поставена в нея кошничка.

- Бележка: Моля да боравите с кофичката посредством кошничката и дръжката ѝ. Моля не я хващайте, ако е загрята.

- Натиснете бутона за „включено“ на контролното табло. Ще забележите, че то светва в бяло.

- \* Контролното табло показва 15 минути и 180° като програма по подразбиране.

### - TEMPERATURA И ВРЕМЕ

- Можете да промените температурата и избраното време посредством съответни



- бутон със стрелките нагоре и надолу.

- За промяна на температурата и времето и обратно, задействайте бутона TIME/TEMP.

### ПРЕДВАРИТЕЛНО ЗАДАДЕНИ ПРОГРАМИ

- Уредът разполага с 8 предварително зададени програми.

- За избор на програмата, натиснете бутона „меню“.  От една програма на друга можете да се прехвърляте посредством този бутон.

- \* Също така при желание също можете да измените параметрите на температура и време на предварително зададените програми.

- След избора на съответната програма натиснете бутон,  за задействане, с цел започване на загреването. Ще забележите, че индикаторната светлина за работен режим ще светне в оранжево.

- За промяна на параметрите по време на рецептата, първо направете пауза, след което ги променете и задействайте уреда отново.

- За започване на загреването, натиснете

бутон.



- БЕЛЕЖКА: По време на режима на готвене можете да натиснете бутона  „пауза“, чрез което ще спрете уреда.

Темпоризаторът спира и посочва оставащото време. Отново натиснете този бутон, за да продължите процеса на готвене.

- Когато времето за приготвяне на хранителните продукти изтече, фритюрникът издава предупредителен звук,

- Уверете се, че продуктите са приготвени.

- Ако не са, само следва да вкарате отново съда в уреда и да програмирате темпоризатора за няколко минути повече.

- След приключване процеса на приготвяне на продуктите, извадете изцяло кофичката от уреда. Уредът спира автоматично.

- ВНИМАНИЕ: При изваждането както кофичката, така и кошничката, а също и хранителните продукти ще бъдат изключително горещи.

- Поставете кошничката на подходяща, способна да издържа високи температури, повърхност.

- Отделете кошничката от кофичката посредством освобождаващия бутон, след което я обърнете наобратно, за да изпадат хранителните продукти без риск от изгаряне (Fig.1).

- Бележка: не е необходимо да изчаквате, за да използвате отново въздушния фритюрник веднага след приготвянето на определени хранителни продукти.

### СЛЕД ПРИКЛЮЧВАНЕ НА РАБОТАТА С УРЕДА:

Изключете уреда от електрическата мрежа.

Почистете уреда.

### МЕХАНИЗЪМ ЗА АВТОМАТИЧНО ИЗКЛЮЧВАНЕ ПРИ ПРЕГРЯВАНЕ:

- Уредът е снабден със защитен механизъм, предпазващ го от всякакъв вид прегряване.

- Ако уредът се изключи автоматично и не се включи повторно, извадете щепсела от ел. контакт, изчакайте около 15 минути и го включете отново. Ако и тогава не работи, обърнете се към оторизиран сервиз за техническо обслужване.

## **ПОЧИСТВАНЕ**

- Преди почистване изключете уреда от захранващата мрежа и го оставете да изстине.
- Почистете уреда с влажна кърпа, напоена с няколко капки миеш препарат, след което го подсушете.
- За почистването на уреда не използвайте разтворители и препарати с киселинен или основен рН фактор, като белина и абразивни продукти.
- Не потапяйте уреда във вода или друга течност, и не го поставяйте под течаща вода.
- Препоръчително е да почиствате ел. уреда редовно и напълно да отстранявате остатъците от храна.
- Уредът следва да се поддържа чист. В противен случай повърхността му може да се повреди, и това да съкрати безвъзвратно експлоатационния му живот, а също и да стане причина за възникване на опасно положение.
- Не се допуска която и да е част от този уред да бъде измивана в съдомиялна машина.
- След това, подсушете добре всички части, поставете ги обратно и съхранете уреда.

## **ТАБЛИЦА С ПРЕПОРЪКИ**

- Таблицата по-долу съдържа общи параметри за конфигурация, които може да Ви се окажат полезни.
- Бележка: Имайте предвид, че тези параметри са ориентировъчни. Хранителните продукти могат да бъдат с различни произход, размер, форма и марка, поради което не можем да гарантираме, най-добрите параметри за определени хранителни продукти.

	КОЛИЧЕСТВО MIN./MAX. (G)	ВРЕМЕ (MIN.)	ТЕМПЕРАТУРА (°C)	РАЗКЛАЩАНЕ (ДА/НЕ)	ДОПЪЛНИТЕЛНА ИНФОРМАЦИЯ
<b>ПЪРЖЕНИ КАРТОФИ</b>					
Фини замразени пържени картофи	500-700	20-25	200	Да	
Дебело нарязани замразени пържени картофи	500-700	25-30	200	Да	
Домашни пържени картофи (5x8 mm)	500-800	28-35	180	Да	Добавете лъжичка олио
Картофи на резени	300-800	18-22	180	Да	Добавете лъжичка олио
Домашни картофи на кубчета	300-750	12-18	180	Да	Добавете лъжичка олио
<b>ЗЕЛЕНЧУЦИ</b>					
Патладжани и зеленчуци на скара	200	20	200	Да	Добавете лъжичка олио
<b>ПТИЧЕ И ЖИВОТИНСКО МЕСО</b>					
Хамбургери	100-500	13-15	180		
Ролца от кренвирши	100-500	15-20	200		
Бутчета	100-500	15-20	180		
Пилежки гърди	100-500	25-30	180		
<b>АПЕРИТИВИ</b>					
Пролетни ролца	100-400	10-12	200		
Замразени пилешки късове	100-500	10-12	200	Да	
Замразени рибни пръчици (fish fingers)	100-400	10-12	200	Да	
Аперитиви от замразен паниран кашкавал	100-400	10-15	180		

	ايندالا قىيىلدا / ايندى قىيىلدا (غ)	ايندالا تىقۇرلا (ايندالا)	تۇردە قىيىلدا (قۇيىم)	تۇردە قىيىلدا (كۇنەمى)	ئۇنەم	ئۇنەم ئۇنەم
ئۇنەم قىيىلدا تۇردە قىيىلدا						
ئۇنەم قىيىلدا تۇردە قىيىلدا	500-700	20-25	200	مۇنەم		
ئۇنەم قىيىلدا تۇردە قىيىلدا	500-700	25-30	200	مۇنەم		
ئۇنەم قىيىلدا تۇردە قىيىلدا	500-800	28-35	180	مۇنەم		
ئۇنەم قىيىلدا تۇردە قىيىلدا	300-800	18-22	180	مۇنەم		
ئۇنەم قىيىلدا تۇردە قىيىلدا	300-750	12-18	180	مۇنەم		
تۇردە قىيىلدا						
ئۇنەم قىيىلدا تۇردە قىيىلدا	200	20	200	مۇنەم		
ئۇنەم قىيىلدا تۇردە قىيىلدا						
ئۇنەم قىيىلدا تۇردە قىيىلدا	100-500	13-15	180			
ئۇنەم قىيىلدا تۇردە قىيىلدا	100-500	15-20	200			
ئۇنەم قىيىلدا تۇردە قىيىلدا	100-500	15-20	180			
ئۇنەم قىيىلدا تۇردە قىيىلدا	100-500	25-30	180			
ئۇنەم قىيىلدا تۇردە قىيىلدا						
ئۇنەم قىيىلدا تۇردە قىيىلدا	100-400	10-12	200			
ئۇنەم قىيىلدا تۇردە قىيىلدا	100-500	10-12	200	مۇنەم		
ئۇنەم قىيىلدا تۇردە قىيىلدا	100-400	10-12	200	مۇنەم		
ئۇنەم قىيىلدا تۇردە قىيىلدا	100-400	10-15	180			

\* ستعرض لوحة التحكم ٥١ دقيقة و ٠٨١ درجة كبرنامج محدد مسبقاً.

درجة الحرارة والوقت

يمكنك تغيير درجة الحرارة والوقت عن طريق تحديد الزر الخاص به بالأ سهم أعلى أو أسفل.  للتغيير من درجة الحرارة إلى الوقت، والعكس بالعكس، اضغط على الزر TIME/TEMP.

البرامج المحددة مسبقاً

يحتوي هذا الجهاز على ٨ برامج محددة مسبقاً.

لتحديد البرنامج، اضغط على زر القائمة حيث يمكنك الانتقال من برنامج إلى آخر بالضغط على هذا الزر.

\*إذا كنت ترغب في ذلك، يمكنك أيضاً تعديل قيم درجة الحرارة والوقت للبرامج المحددة مسبقاً.

بعد اختيار البرنامج اضغط على الزر التشغيل لبدء التسخين، وسوف ترى أن ضوء مؤشر التشغيل سوف يضيء باللون البرتقالي.

لتعديل القيم أثناء سير الوصفة، توقف أولاً، وقم بالتعديل والاستئناف.

لبدء التسخين اضغط على الزر

ملاحظة: أثناء عملية الطهي، يمكنك الضغط على زر الإيقاف لإيقاف الجهاز، وسوف يتوقف المؤقت ويعرض الوقت المتبقي. اضغط على هذا الزر مرة أخرى لمواصلة عملية الطهي.

تصدر القلاية صوت تنبيه عند انتهاء وقت الطهي.

تحقق مما إذا كان الطعام جاهزاً.

إذا لم يكن كذلك، فما عليك سوى إعادة إدخال الحاوية في الجهاز وبرمجة المؤقت لبضع دقائق أخرى.

بعد انتهاء وقت الطهي، أخرج كل جزء من الوعاء خارج الجهاز. سيتم إلغاء تفعيل الجهاز تلقائياً

تنبيه: سوف يكون كل من الوعاء والسلة والطعام ساخنين جداً.

أسند السلة على سطح مناسب يتحمل درجات الحرارة العالية.

افصل السلة من الوعاء باستخدام زر فك السلة وأقلبها لإخراج الطعام من دون التعرض لخطر الاحتراق... (Figure 1)

ملاحظة: لا تحتاج إلى الانتظار لإعادة استخدام القلاية الهوائية مباشرة بعد طهي بعض الأطعمة.

بعد الانتهاء من استعمال الجهاز:

افصل قابس الجهاز من مصدر التيار الكهربائي.

نظف الجهاز.

## واقي حراري للسلامة:

تم تجهيز الجهاز بجهاز حراري للسلامة يحمي الجهاز من أي زيادة في التسخين.

إذا بفصل الجهاز من تلقاء نفسه ولا يعود للتشغيل، باشر بفصل قابسه من التيار الكهربائي، وانتظر حوالي ٥١ دقيقة قبل إعادة توصيله من جديد، وإذا استمر بدون تشغيل، اذهب إلى

إحدى مراكز خدمات الصيانة التقنية المعتمدة.

## التنظيف

افصل قابس الجهاز من التيار الكهربائي واتركه يبرد قبل البدء بأي عملية تنظيف.

نظف الجهاز بقطعة قماش مبللة ومشرية ببضع قطرات من المنظف ومن ثم جففه.

لا تستخدم مذيبات ولا منتجات بعنصر هيدروجيني حامضي أو أساسي مثل المبيض ولا منتجات كاشطة.

لا تغسل الجهاز في الماء أو سائل آخر، ولا تضعه تحت الحنفية.

ينصح بتنظيف الجهاز بشكل منتظم وإزالة جميع بقايا الطعام.

إذا لم يتم حفظ الجهاز في حالة جيدة من النظافة، فإن سطحه قد يتلف ويؤثر لا محالة على مدة عمر الجهاز ويؤدي إلى وضع خطير.

إن أي جزء من أجزاء هذا الجهاز هو غير مناسب لتنظيفه في غسالة الصحون.

ثم جفف كل القطع قبل تركيبها وحفظها.

## جدول التوصيات

يحتوي الجدول أدناه على قيم الإعدادات العامة التي قد تكون مفيدة لك.

ملاحظة: خذ بعين الاعتبار أن هذه القيم هي مجرد إرشادية. يمكن أن يكون الطعام من أصل وحجم وشكل وعلامات تجارية مختلفة، لذلك لا يمكننا ضمان أفضل القيم لأطعمة معينة.



## العربية

القلابة الهوائية

### AF1300D

#### الوصف

- A لوحة تحكم زر التشغيل
- زر تشغيل وإيقاف زر القائمة
- زر ضبط درجة الحرارة والوقت
- زر تغيير درجة الحرارة والوقت
- B مخرج هواء
- C سلك الطاقة والقابس
- D وعاء خارجي
- E سلة قلي
- F زر فتح السلة
- G مقبض السلة
- H مؤشرات ضوئية للتسخين والتشغيل.

في حال لم يكن لدى طراز جهازك الملحقات المذكورة أعلاه، يمكن أيضاً شراؤها بشكل منفصل في مركز خدمات الصيانة التقنية.

#### الاستخدام والعناية:

- قبل كل استعمال، انشر بالكامل سلك التيار الكهربائي للجهاز.
- لا تستعمل الجهاز إذا لم تكن أدواته الملحقة مركبة بالشكل الصحيح.
- لا تستعمل الجهاز إذا كانت الأدوات الملحقة المركبة به فيها عيوب. اشرع باستبدالها على الفور.
- لا تستخدم الجهاز وهو فارغ.
- لا تستخدم الجهاز إذا كان المؤقت لا يعمل بالشكل الصحيح.
- لا تحمل أو تحرك الجهاز أثناء ما يكون قيد التشغيل.
- للحفاظ على الطلاء المانع للاتصاق في حالة جيدة، لا تستخدم الجهاز على أدوات معدنية أو حادة.
- افصل قابس الجهاز من التيار الكهربائي عند عدم استعماله وقبل القيام بأي عملية تنظيف.
- احفظ هذا الجهاز بعيداً عن متناول الأطفال وأو الأشخاص من ذوي القدرات البدنية أو الحسية أو العقلية المنخفضة أو نقص الخبرة والمعرفة.
- إن وضع أداة التحكم بتنظيم الحرارة في وضع الحد الأدنى (MIN)، لا يضمن الفصل الدائم للجهاز.

#### طريقة الاستخدام

##### ملاحظات أولية للاستعمال:

- تأكد من إزالة جميع مواد التعبئة والتغليف من المنتج.
- قبل استعمال المنتج لأول مرة، نظف الأجزاء في اتصال مع الأطعمة كما هو موضح في فقرة التنظيف.
- ملاحظة: هناك عملية للتسخين الأولي مبرمجة في القلابة للحصول على أفضل النتائج. سيبدأ المؤقت العد التنازلي عندما يصل الجهاز إلى درجة الحرارة المحددة. سينطفئ رمز "MIN" الموجود خلف المؤقت عندما تبقى دقيقة واحدة فقط وسيحسب وقت الطهي من ٦٠ ثانية إلى ٠. عند اكتمال الطهي، سيضيء رمز "MIN" من جديد وسيظهر الوقت ٠ على الشاشة.

##### الاستعمال:

- انشر السلك بالكامل قبل توصيل القابس.
- قم بتوصيل قابس الجهاز بمأخذ تيار كهربائي موصول بالأرضي.
- سوف يضيء مصباح مؤشر التشغيل باللون الأخضر.
- سيضيء زر الطاقة الموجود على لوحة التحكم باللون الأبيض.
- افتح السلة ثم ضع المكونات التي ترغب في قليها أو تحميصها أو طبخها في السلة.
- أدخل من جديد الوعاء في الجهاز.
- ملاحظة: لا تستخدم أبداً الوعاء من دون السلة في داخله.
- ملاحظة: تعامل دائماً مع الوعاء عن طريق السلة ومقبضها. لا تمسكه إذا كان ساخناً.
- اضغط على زر التشغيل في لوحة التحكم، سترى أن لوحة التحكم سوف تضيء باللون الأبيض.

## Español

### GARANTÍA Y ASISTENCIA TÉCNICA

Este producto goza del reconocimiento y protección de la garantía legal de conformidad con la legislación vigente. Para hacer valer sus derechos o intereses debe acudir a cualquiera de nuestros servicios de asistencia técnica oficiales.

Podrá encontrar el más cercano accediendo al siguiente enlace web: <http://taurus-home.com/>

También puede solicitar información relacionada poniéndose en contacto con nosotros por el teléfono que aparece al final de este manual.

Puede descargar este manual de instrucciones y sus actualizaciones en <http://taurus-home.com>

## Català

### GARANTIA I ASSISTÈNCIA TÈCNICA

Aquest producte gaudeix del reconeixement i protecció de la garantia legal de conformitat amb la legislació vigent. Per fer valer els seus drets o interessos ha d'acudir a qualsevol dels nostres serveis d'assistència tècnica oficials.

Podrà trobar el més proper accedint al següent enllaç web: <http://taurus-home.com/>

També pot demanar informació relacionada posant-se en contacte amb nosaltres al telèfon que apareix al final d'aquest manual.

Podreu descarregar aquest manual d'instruccions i les seves actualitzacions a <http://taurus-home.com>

## English

### WARRANTY AND TECHNICAL ASSISTANCE

This product enjoys the recognition and protection of the legal guarantee in accordance with current legislation. To enforce your rights or interests you must go to any of our official technical assistance services.

You can find the closest one by accessing the following web link: <http://taurus-home.com/>

You can also request related information by contacting us.

You can download this instruction manual and its updates at <http://taurus-home.com/>

## Français

### GARANTIE ET ASSISTANCE TECHNIQUE

Ce produit est reconnu et protégé par la garantie établie conformément à la législation en vigueur. Pour faire valoir vos droits ou intérêts, vous devrez vous adresser à l'un de nos services d'assistance technique agréés.

Pour savoir lequel est le plus proche, vous pouvez accéder au lien suivant : <http://taurus-home.com/>

Vous pouvez aussi nous contacter pour toute information.

Vous pouvez télécharger ce manuel d'instructions et ses mises à jour sur <http://taurus-home.com/>

## Deutsch

### GARANTIE UND TECHNISCHER SERVICE

Dieses Produkt ist von der gesetzlichen Garantie gemäss der geltenden Gesetzgebung geschützt. Um Ihre Rechte und Interessen geltend zu machen, müssen Sie eines unserer offiziellen Servicezentren aufsuchen.

Über folgenden Link finden Sie ein Servicezentrum in Ihrer Nähe: <http://taurus-home.com/>

Sie können auch Informationen anfordern, indem Sie sich mit uns in Verbindung setzen.

Sie können dieses Benutzerhandbuch und seine Aktualisierungen unter <http://taurus-home.com/>

## Italiano

### GARAZIA E ASSISTENZA TECNICA

Questo prodotto possiede il riconoscimento e la protezione della garanzia legale di conformità con la legislazione vigente. Per far valere i suoi diritti o interessi, dovrà rivolgersi a uno qualsiasi dei nostri servizi ufficiali di assistenza tecnica.

Può trovare il più vicino cliccando sul seguente link: <http://taurus-home.com/>

Inoltre, può richiedere informazioni mettendosi in contatto con noi.

Può scaricare questo manuale di istruzioni e i suoi aggiornamenti da <http://taurus-home.com/>

## Português

### GARANTIA E ASSISTÊNCIA TÉCNICA

Este produto goza do reconhecimento e proteção da garantia legal em conformidade com a legislação em vigor. Para fazer valer os seus direitos ou interesses, deve recorrer sempre aos nossos serviços oficiais de assistência técnica.

Poderá encontrar o mais próximo de si através do seguinte website: <http://taurus-home.com/>  
Também pode solicitar informações relacionadas, pondo-se em contacto conosco.

Pode fazer o download deste manual de instruções e suas atualizações em <http://taurus-home.com/>

## Català

### GARANTIA I ASSISTÈNCIA TÈCNICA

Aquest producte gaudeix del reconeixement i protecció de la garantia legal de conformitat amb la legislació vigent. Per fer valer els seus drets o interessos ha d'acudir a qualsevol dels nostres serveis d'assistència tècnica oficials.

Podrà trobar el més proper accedint al següent enllaç web: <http://taurus-home.com/>

També pot demanar informació relacionada posant-se en contacte amb nosaltres al telèfon que apareix al final d'aquest manual.

Podeu descarregar aquest manual d'instruccions i les seves actualitzacions a <http://taurus-home.com>

## Nederlands

### GARANTIE EN TECHNISCHE ONDERSTEUNING

Dit product valt onder de legale garantiëvoorwaarden zoals bepaald in de actuele wetgeving. Om een beroep te doen op uw rechten of aanspraken kunt u contact opnemen met onze officiële technische service.

U kunt de dichtstbijzijnde technische service vinden op de website: <http://taurus-home.com/>

Voor verdere informatie kunt u ook contact met ons opnemen.

U kunt deze gebruiksaanwijzing en eventuele actualiseringen ervan downloaden via <http://taurus-home.com/>

## Polski

### GWARANCJA I SERWIS TECHNICZNY

Ten produkt jest uznawany i chroniony prawną gwarancją zgodnie z obowiązującymi przepisami. W celu wyegzekwowania swoich praw lub interesów, należy udać się do dowolnego z naszych oficjalnych usług pomocy technicznej.

Najbliższy punkt można znaleźć, korzystając z poniższego linku: <http://taurus-home.com/>

Można również poprosić o informacje, kontaktując się z nami.

Można też pobrać niniejszą instrukcję obsługi i jej aktualizacje na <http://taurus-home.com/>

## Ελληνικά

### ΕΓΓΥΗΣΗ ΚΑΙ ΤΕΧΝΙΚΗ ΥΠΟΣΤΗΡΙΞΗ

Το παρόν προϊόν αναγνωρίζεται και προστατεύεται από τη νόμιμη εγγύηση συμμόρφωσης προς την ισχύουσα νομοθεσία. Για να διεκδικήσετε τα δικαιώματά ή συμφέροντά σας πρέπει να απευθυνθείτε σε οποιοδήποτε από τα επίσημα γραφεία μας τεχνικής υποστήριξης.

Για να βρείτε το πιο κοντινό σε εσάς, ανατρέξτε στην ιστοσελίδα: <http://taurus-home.com/>

Μπορείτε επίσης να ζητήσετε πληροφορίες, επικοινωνώντας μαζί μας.

Μπορείτε να «κατεβάσετε» από το διαδίκτυο το παρόν εγχειρίδιο οδηγιών και τις σχετικές ενημερώσεις του στο <http://taurus-home.com/>

## Русский

### ГАРАНТИЯ И ТЕХНИЧЕСКАЯ ПОДДЕРЖКА

Этот продукт защищен юридической гарантией в соответствии с действующим законодательством. Чтобы обеспечить соблюдение ваших прав или интересов, вы должны обратиться в любую из наших официальных служб по технической поддержке клиентов.

Вы можете найти ближайшие из центров, пройдя по следующей веб-ссылке: <http://taurus-home.com/>

Вы также можете запросить соответствующую информацию, связавшись с нами (см. последнюю страницу руководства).

Вы можете скачать это руководство и обновления к нему по адресу <http://taurus-home.com/>

## Română

### GARANȚIE ȘI ASISTENȚĂ TEHNICĂ

Acest produs beneficiază de recunoașterea și protecția garanției legale în conformitate cu legislația în vigoare. Pentru a vă exercita drepturile sau interesele, trebuie să vă adresați unuia dintre serviciile noastre oficiale de asistență tehnică.

Puteți găsi cel mai apropiat serviciu de asistență tehnică accesând următorul link web: <http://taurus-home.com/>

De asemenea, puteți solicita informații conexe, contactând-ne (consultați ultima pagină a manualului).

Puteți descărca acest manual de instrucțiuni și actualizările sale la <http://taurus-home.com/>

## Български

### ГАРАНЦИЯ И ТЕХНИЧЕСКА ПОМОЩ

Настоящият продукт има законна гаранция, в съответствие с действащото законодателство. За да упражните правата си на потребител следва да се насочите към някой от нашите оторизирани сервизи.

Най-близкия до Вас сервиз можете да откриете на следния линк: <http://taurus-home.com/>

Също така, можете да потърсите информация, свързвайки се с нас (вижте на последната страница на наръчника).

Наръчника с указания и неговите осъвременявания можете да свалите на следния <http://taurus-home.com/>

## العربية

### الضمان والمساعدة التقنية

يحظى هذا المنتج بالاعتراف والحماية من الضمان القانوني وفقاً للتشريعات النافذة. لطلب حقوقك أو مصالحتك يجب عليك مراجعة أي

مركز من مراكزنا لخدمات المساعدة التقنية الرسمية.

يمكنك العثور على الأقرب عن طريق الدخول إلى رابط

الموقع التالي:

<http://taurus-home.com> (حسب العلامة التجارية)

كما يمكنك طلب المعلومات ذات الصلة عن طريق الاتصال بنا عبر الهاتف.

ويمكنك تحميل دليل التعليمات هذا وتحديثاته على الموقع

<http://taurus-home.com>

<b>COUNTRY</b>	<b>ADDRESS</b>	<b>PHONE</b>
<b>Algeria</b>	Zone d'Activite, N° 62, Constantine	213770777756
<b>Argentina</b>	Av. del Libertador 1298,(B1638BEY), Vicente López (Pcia. Buenos Aires)	541153685223
<b>Belgium</b>	Mariëndonkstraat 5, 5154 EG, Elshout	31620401500
<b>Benin</b>	359 Av. Steinmetz, 1930, Cotonou	0299-21313798
<b>Bulgaria</b>	265,Okolovrasten Pat, Mladost 4, 1766, Sofia	35929211120 / 35929211193
<b>Burkina Faso</b>	Avenue Bassawarga, 01 BP915, Ouagadougou	226 25301038
<b>Congo (Republic of)</b>	98 Blvd General Charles de Gaulle, Pointe Noire	242066776656
<b>Cyprus</b>	20, Bethlehem Str. / P.O.Box 20430, 2033, Strovolos	35722711300
<b>Czech Republic</b>	Milady Horakove 357/4, 568 02, Svitavy	420 461 540 130
<b>Democratic Republic of the Congo</b>	AV. Pont Canale N° 3440, Kinshasa	00243-991223232
<b>Equatorial Guinea</b>	SN Av Patricio Lumumba y C/ Jesus B, Bata	00240 333 082958 / 00240 333 082453
<b>Equatorial Guinea</b>	Calle de las Naciones Unidas, PO box 762, Malabo	240333082958 / 240333082453
<b>España</b>	Avda Barcelona, S/N, 25790 Oliana (Lleida) atencioncliente@taurus.es	902 118 050
<b>Ethiopia</b>	Lideta Sub City Kebele 10 H.NO 124, Addis Ababa	+251 11 5518300
<b>France</b>	Za les bas musats 18, 89100, Malay-le-Grand	03 86 83 90 90
<b>Gabon</b>	BP 574, Port-Gentil Centre-ville	24101552689 / 24101560698
<b>Ghana</b>	Ederick Place, Accra-Ghana	302682448 / 302682404
<b>Gibraltar</b>	11 Horse Barrack Lane, 54000, Gibraltar	00350 200 75397 / 00350 200 41023
<b>Greece</b>	Sapfous 7-9, 10553, Athens	+30 21 0373 7000
<b>Guinea</b>	BP 206, GN, Conakry	(224) 622204545
<b>Hong Kong</b>	Unit H,13/F., World Tech Centre, Hong kong	(852) 2448 0116 / 9197 3519
<b>Hungary</b>	Késmárk utca 11-13, 1158, Budapest	+36 1 370 4519
<b>India</b>	C-175, Sector-63, Noida, Gautam Budh Nagar - 201301, Delhi	(+91) 120 4016200
<b>Ivory Coast</b>	01 Rue Des Carrossiers-Zone 3, B.P 3747, Abidjan 01 (RCI)	22521251820 / 225 21 353494
<b>Jordan</b>	28 Basman St Down town, Amman	+962 6 46 222 68
<b>Kuwait</b>	P.O. BOX 3379 hawally, 32034, Hawally	+965 2200 1010
<b>Lebanon</b>	Damascus Highway; Sciale Building, Jamhour	9615922963
<b>Luxembourg</b>	Mariëndonkstraat 5, 5154 EG, Elshout	31620401500
<b>Mali</b>	BP E2900, Dravela Bolibana	223227216 / 223227259

<b>Marruecos</b>	Big distribution society 4 Rue 13 Lot. Smara Oulfa, Casablanca	(+212) 522 89 40 21
<b>Mauritania</b>	134 Avenue Gamal Abdener llot D, Nouakchott	2225254469 / 2225251258
<b>Mexico</b>	Rosas Moreno N° 4-203 Colonia de San Rafael C.P. 06470 – Delegación Cuauhtémoc, Ciudad de México	(+52) 55 55468162
<b>Montenegro</b>	Rastovac bb, 81400, Niksic	+382 40 217 055
<b>Netherlands</b>	Mariëndonkstraat 5, 5154 EG, Elshout	31620401500
<b>Nigeria</b>	8, Isaac; John Str,G.R.A Ikeja Lagos	23408023360099
<b>Paraguay</b>	Denis Roa 155 c/ Guido Spano, Asunción	21665100
<b>Peru</b>	Calle los Negocios 428, Surquillo, Lima	(511) 421 6047
<b>Portugal</b>	Avenida Rainha D. Amélia, nº12-B, 1600-677, Lisboa	+351 210966324
<b>Romania</b>	Dudesti Pantelimon 23, 410554, Bucharest	031.805.49.58
<b>Serbia</b>	Rastovac bb, 81400, Niksic	+382 40 217 055
<b>Slovakia</b>	Milady Horakove 357/4, 568 02, Svitavy	420 461 540 130
<b>Southafrica</b>	Unit 25 & 26, San Croy Office Park, Die Agora Road, Croydon, Kempton Park, 1619, Johannesburg	(+27) 011 392 5652
<b>Tunisia</b>	2, Rue de Turquie, Tunis	21671333066
<b>Ukraine</b>	Block 6, Ap Housing Estate Topol-2, B, 49000, Dnepropetrovsk	380563704161 / 380563704161
<b>United Arab Emirates</b>	P.O.BOX 8543, Dubai	14506246200
<b>Uruguay</b>	Luis Alberto de Herrera 3468, 11600, Montevideo	598 2209 28 00
<b>Vietnam</b>	Lot 7 Ind. Zone for, Ha Noi	84437658111 / 84437658110



**taurus**

Avda. Barcelona, s/n  
25790 Oliana  
Spain

Rev: 10/07/2020