

SF855PO

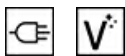

Категория	60 см
Семейство продуктов	Духовой шкаф
Источник питания	Электрический
Источник нагрева	Электрический
Способ приготовления	Термовентилируемый
Система очистки	Паровая очистка
EAN-код	8017709185466



Эстетика

Эстетика	Coloniale	Цвет шелкографии	Позолоченная
Цвет	Кремовый	Тип шелкографии	Символы
Дизайн	Скругленный выпуклый	Дверца	С панелью
Фурнитура	Латунная	Ручка	Coloniale
Материал	Эмалированная сталь	Ручки	Латунная
Тип стекла	Прозрачное	Логотип	Шелкография











Управление

Настройки управления	Поворотные переключатели	Цвет переключателя	Латунный
Количество переключателей	2	Цвет кнопок	Латунная
Поворотные переключатели	Coloniale		

Программы/ функции

Количество функций приготовления	10
---	----

Традиционные функции приготовления

- | | | |
|--|---|--|
|  Статический |  Вентилируемый |  Термовентилируемый |
|  Турбо |  Eco |  Гриль большой |
|  Гриль малый + конвекция |  Гриль большой + конвекция |  Нижний нагрев |
|  Нижний нагрев + конвекция | | |

Функции очистки

-  Паровая очистка

Опции

Программирование времени	Автоматическое выключение в конце приготовления	Таймер поминутный	Да
---------------------------------	---	--------------------------	----

Технические характеристики



Минимальная температура	50 °C	Мощность кольцевого нагревательного элемента	2000 Вт
Максимальная температура	250 °C	Автоматическое отключение при открытой дверце	Да
Количество уровней приготовления	5	Дверца	Свежее прикосновение
Тип направляющих	Металлические направляющие	Съемная дверца	Да
Откидной гриль	Да	Внутреннее стекло дверцы сплошное	Да
Конвекция	1	Внутренние стекла дверцы съемные	Да
Количество ламп подсветки	2	Количество стекол дверцы	3
Тип подсветки	Галогенная	Термостат безопасности	Да
Мощность ламп подсветки	40 Вт	Система охлаждения	Тангенциальная
Освещение при открытой дверце	Да	Канал охлаждения	Двойной
Мощность нижнего нагревательного элемента	1200 Вт	Размеры внутренней камеры (ВхШхГ)	360x460x425 мм
Мощность верхнего нагревательного элемента	1000 Вт	Регулировка температуры	Электромеханический
Мощность гриля	1700 Вт	Материал внутренней камеры	Эмаль Ever Clean
Мощность большого гриля	2700 Вт		

Производительность/ Энергопотребление



Класс энергоэффективности	A	Потребление энергии за цикл с принудительной конвекцией	2.88 МДж
Полезный объем	70 л	Потребление энергии за цикл с принудительной конвекцией	0.80 кВт/ч
Потребление энергии за цикл с естественной конвекцией	1.15 кВт/ч	Количество духовых шкафов	1
Потребление энергии за цикл с естественной конвекцией	4.14 МДж	Габаритные размеры (глубина)	95.2 %

Аксессуары в комплекте



Противень эмалированный (20 мм)	1	Решетка с ограничителем	1
Решетка для противня	1	Противень эмалированный глубокий (40 мм)	1
Телескопические направляющие полного выдвижения	2		

Электрическое подключение

Напряжение	220-240 В	Частота тока	50 Гц
Сила тока	13 А	Длина электрического кабеля	115 см
Номинальная мощность	3000 Вт		

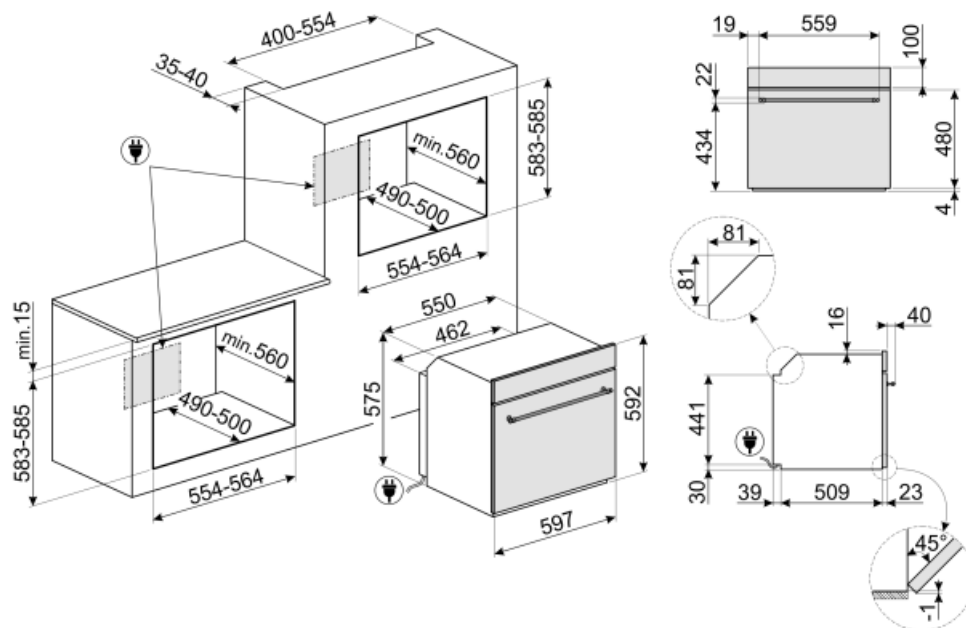

Not included accessories

GT1T-2



Телескопические направляющие полного выдвижения (1 уровень) для духовых шкафов с металлическими направляющими для противней. Длина: 355,5 мм, выдвижение на 418,5 мм. Материал: нержавеющая сталь AISI 430 полированная.

PR3845X



Нержавеющая сталь с обработкой против отпечатков пальцев. Декоративная планка для установки приборов в колонну. Совместима с большинством духовых шкафов.

PPR2



Огнеупорный камень для пиццы без ручек. Камень прямоугольной формы: L42 x H1,8 x D37,5 см.

GT1P-2



Телескопические направляющие неполного выдвижения (1 уровень) для духовых шкафов с металлическими направляющими для противней. Длина: 355,5 мм, выдвижение на 285 мм. Материал: нержавеющая сталь AISI 430 полированная.

GTT



Полностью выдвижные телескопические направляющие (1 уровень) Выдвижение: 433 мм Материал: полированная нержавеющая сталь AISI 430

GTP



Телескопические направляющие неполного выдвижения (1 уровень) Извлечение: 300 мм Материал: полированная нержавеющая сталь AISI430

PRTX



Огнеупорный камень для пиццы с ручками. Диаметр 35 см. Не подходит для микроволновых печей.

BN620-1



Эмалированный противень, глубина 20 мм

PALPZ



Лопатка для пиццы с откидной ручкой Ширина: 315 мм Длина: 325 мм

BN640



Эмалированный противень, глубина 40 мм

Symbols glossary (TT)

- A** A: энергоэффективность, измеренная от A+++ до D/G в зависимости от семейства продуктов
-  Дверца с тройным остеклением
-  Эмаль Ever Clean: эмаль Ever Clean наносится электростатически, чтобы предотвратить образование трещин или сколов с течением времени. Это особая эмаль, устойчивая к бытовым кислотам, которая, помимо приятного блеска, способствует более тщательной очистке стенок духовки благодаря своей меньшей пористости. После нанесения ее запекают при температуре выше 850°C и медленно полимеризуют с научно определенной скоростью, чтобы обеспечить однородную глубину и прочность. Эмаль Ever Clean создает безупречный вид как внутри духовки, так и на противнях, что делает поверхности духовки невероятно привлекательными и сохраняет их в течение долгого времени, так как снижает адгезию жира во время приготовления.
-  В газовых духовках вентилятор быстро и равномерно распределяет тепло по всей полости духового шкафа, избегая передачи аромата при одновременном приготовлении нескольких разных блюд. В электрических духовках эта комбинация позволяет быстрее приготовить продукты, которые уже готовы сверху, но требуют большего количества готовки внутри, без дальнейшего подрумянивания.
-  Верхний и нижний нагрев: традиционный метод приготовления, который лучше всего подходит для блюд, расположенных в центре духовки. верхняя часть духовки всегда будет самой горячей. Идеально подходит для жаркого, фруктовых кексов, хлеба и т. д.
-  Комбинация вентилятора и круглого элемента вокруг него дает метод приготовления горячим воздухом. Это дает множество преимуществ, включая отсутствие предварительного нагрева, если время приготовления превышает 20 минут, отсутствие передачи аромата при одновременном приготовлении различных продуктов, меньшее количество энергии и более короткое время приготовления. Подходит для всех видов еды.
-  Верхний + нижний нагрев с конвекцией: нагревательные элементы, работающие одновременно с вентилятором, предназначены для обеспечения более равномерного нагрева, аналогично традиционному приготовлению, поэтому требуется предварительный нагрев. Наиболее подходит для блюд, требующих медленного приготовления.
-  Только нижний нагревательный элемент: эта функция идеально подходит для продуктов, требующих дополнительной базовой температуры без поджаривания, например кондитерские изделия, пицца. Также подходит для медленного приготовления рагу и запеканок.
-  ЭКО: приготовление с низким энергопотреблением: эта функция особенно подходит для приготовления на одном уровне с низким энергопотреблением. Рекомендуется для всех типов продуктов, кроме тех, которые могут выделять много влаги (например, овощи). Чтобы добиться максимальной экономии энергии и сократить время, рекомендуется помещать продукты в духовку без предварительного нагрева рабочей камеры.
-  Система воздушного охлаждения: для обеспечения безопасной температуры поверхности.
-  Электрический
-  Холодная дверца: у большинства духовых шкафов Smeg есть «холодная дверь». Благодаря сочетанию тангенциального охлаждения и внутренних теплоотражающих стекол, температура на внешней поверхности дверцы поддерживается ниже 50°C. Эта система не только обеспечивает безопасность, но и защищает боковые поверхности мебели от перегрева духовкой.



Гриль с конвекцией: конвектор снижает сильный жар от гриля, обеспечивая отличный метод приготовления на гриле различных продуктов, отбивных, стейков, колбасок и т. д., Обеспечивает равномерное поджаривание и распределение тепла без высушивания продуктов. Два верхних уровня рекомендуются для использования, а нижняя часть духовки может использоваться для одновременного поддержания тепла, что является отличным средством при приготовлении завтрака на гриле. Половина гриля (только центральная часть) идеально подходит для небольшого количества блюд.



Использование гриля дает отличные результаты при приготовлении мяса средних и малых порций, особенно в сочетании с вертелом (где это возможно). Также идеально подходит для приготовления колбас и бекона.



Гриль с конвекцией: конвектор снижает сильный жар от гриля, обеспечивая отличный метод приготовления на гриле различных продуктов, отбивных, стейков, колбасок и т. д., Обеспечивая равномерное поджаривание и распределение тепла без высушивания продуктов. Два верхних уровня рекомендуются для использования, а нижняя часть духовки может использоваться для одновременного поддержания тепла, что является отличным средством при приготовлении завтрака на гриле. Малый гриль (только центральная часть) идеально подходит для небольшого количества блюд.



Кольцевой+ верхний + нижний нагревательные элементы: использование вентилятора с обоими элементами позволяет готовить пищу быстро и эффективно, что идеально подходит для больших объемов, требующих тщательного приготовления. Он предлагает такой же результат, как и гриль, перемещая тепло вокруг пищи вместо перемещения самой пищи, позволяя приготовить продукт любого размера или формы.



Полностью стеклянная внутренняя поверхность дверцы, единая плоская поверхность, которую легко поддерживать в чистоте.



Внутреннее стекло дверцы: снимается для очистки несколькими быстрыми движениями.



Подсветка сбоку: две лампы на противоположных сторонах внутренней камеры улучшают обзор внутри духовки.



В камере духового шкафа предусмотрено 5 разных уровней приготовления.



Телескопические направляющие: позволяют выдвинуть противень и проверить продукт, не вынимая полностью из духовки.



Откидной гриль: откидной гриль можно легко отцепить, чтобы переместить нагревательный элемент и проще очистить верхнюю часть прибора.



Очистка паром: простая функция очистки с использованием пара для удаления отложений в камере духового шкафа.



Указан полезный объем внутренней камеры в литрах.