

STO905-1

Полностью встраиваемая горизонтальная посудомоечная машина, 90 см, класс А+А

EAN13: 8017709184810

ОБЩИЕ ХАРАКТЕРИСТИКИ:

Полностью встраиваемая горизонтальная

Встраивание в нишу

Ширина 90 см

Панель управления из нержавеющей стали

Загрузка 12 комплектов посуды

ПРОГРАММЫ/ ФУНКЦИИ/ ОПЦИИ:

6 программ традиционных: замачивание, стекло, быстрая 27 мин., ECO, Авто 40-50°C, Super

4 программ Quick Time: ECO-быстрая, деликатная быстрая, Normal быстрая, Super быстрая

Температурные режимы: 38°C, 45°C, 50°C, 65°C, 70°C

Дисплей: программирование отсрочки включения,

Индикация отсутствия соли и ополаскивателя

Отсрочка включения 1-9 ч

Автоматическое споласкивание при отсрочке включения

½ загрузки (справа или слева)

Опция FlexiTabs

Внутренняя подсветка

Электронная регулировка смягчения воды

Конденсационная сушка

Датчик Aquatest

Полный Aquastop

ВНУТРЕННЯЯ КАМЕРА/ КОРЗИНЫ/ ОСОБЕННОСТИ КОНСТРУКЦИИ:

Внутренняя камера из нержавеющей стали

Синяя внутренняя подсветка

Корзины из нержавеющей стали с серыми ручками

Орбитальная система мойки - двойная

Верхний разбрызгиватель – 2 шт.

Фильтр из нержавеющей стали

Скрытый нагревательный элемент

Петли со смещенным центром вращения

Балансировка петель

Возможность подключения к горячей воде (макс. 60°C): экономия электроэнергии до 35%

ТЕХНИЧЕСКИЕ ХАРАКТЕРИСТИКИ:

Номинальная мощность: 1,9 кВт

Потребление энергии: 1,01 кВт /цикл

Потребление воды: 13 л /цикл

Нормативный цикл: ECO

Продолжительность нормативного цикла: 190 мин.

Годовое потребление энергии: 289 кВтч / год

Годовое потребление воды: 3220 л / год



Уровень шума 43 дБ (А)

Напряжение: 220-230 Вт















Частота тока: 50/60 Гц

Типы нагрева



СМЕГ Россия
Россия, 117105, Москва
Варшавское шоссе, д.1, стр.1-2, офис А-615
Тел. +7 (495) 380-37-82
Факс 7 (495) 380-37-81



-
-  **Загрузка 12 комплектов посуды:**
максимальная загрузка до 12 комплектов посуды.
-
-  **Отсрочка включения:**
С помощью этой опции можно запрограммировать отсрочку включения до 24 часов, чтобы запустить машину в самый подходящий момент.
-
-  **FlexiZone ½ загрузки:**
Опция FlexiZone ½ дает возможность мыть небольшое количество посуды, расположив ее в любой из корзин, что позволяет сэкономить электроэнергию, воду и сократить время мойки.
-
-  **Опция Flexi Tabs:**
Идеально подходит для многоцелевых моющих средств в виде таблеток. Опция Flexi Tabs оптимизирует процесс мойки, используя лучшие свойства комбинированных средств.
-
-  **Aquatest:**
Электронный датчик Aquatest, присутствующий в большинстве моделей посудомоечных машин Smeg, тестирует уровень прозрачности воды после первого цикла ополаскивания. В зависимости от полученных данных, датчик адаптирует выбранный режим, обеспечивая, таким образом, наилучший результат при минимальном потреблении воды.
-
-  **ПОЛНЫЙ Acquastop:**
Большинство моделей посудомоечных машин Smeg оборудованы системой Acquastop Totale, которая позволяет избежать затопления в результате протечки воды. Система состоит из поплавкового датчика, размещенного под внутренней камерой посудомоечной машины, который в случае попадания в нижний поддон воды приводит к срабатыванию микровыключателя и перекрывает подачу воды внутрь прибора. Дополнительный электромагнитный клапан на заливном шланге также автоматически перекрывает подачу воды при обнаружении протечки в этом шланге.
-
-  **Возможность подключения к горячей воде:**
Многие модели посудомоечных машин Smeg имеют возможность подключения как к холодной, так и к горячей воде (максимальная температура воды 60°C). Возможность подключения к горячей воде необходима для дополнительной экономии электроэнергии и сокращения длительности программы.
-
-  **Уровень шума 43 дБ(А):**
Уровень Шума составляет всего 43 дБ (А) и достигается благодаря исключительной изоляции и специально разработанным механизмам, заглушающим звук, образующийся в процессе работы прибора.
-
-  **Класс энергопотребления A+:**
холодильники Smeg позволяют экономить до 40% электроэнергии по сравнению с классом А (класс А + +), сохраняя при этом максимальную эффективность и обеспечивая бережное отношение к окружающей среде.
-
-
-  **Ополаскивание:**
программа Ополаскивание посуды в холодной воде.
-
-  **Подогрев посуды:**
Программа предназначена для споласкивания и подогрева посуды перед подачей на стол.
-
-  **БЫСТРАЯ 27 МИНУТ:**
На программе "Быстрая 27 минут" мало загрязненную посуду можно помыть за короткое время. Программа не включает этап сушки.
-
-  **Авто 40°-50°:**
программа Авто 40°-50° предназначена для средне загрязненной посуды сразу после использования. Цикл предварительного замачивания и температуры задаются автоматически в зависимости от показателей датчика Aquatest.
-
-  **Программа Eco:**
Программа Eco обеспечивает максимальную эффективность при оптимальном потреблении электроэнергии, рекомендована для посуды средней степени загрязнения.
-

СМЕГ Россия
Россия, 117105, Москва
Варшавское шоссе, д.1, стр.1-2, офис А-615
Тел. +7 (495) 380-37-82
Факс 7 (495) 380-37-81

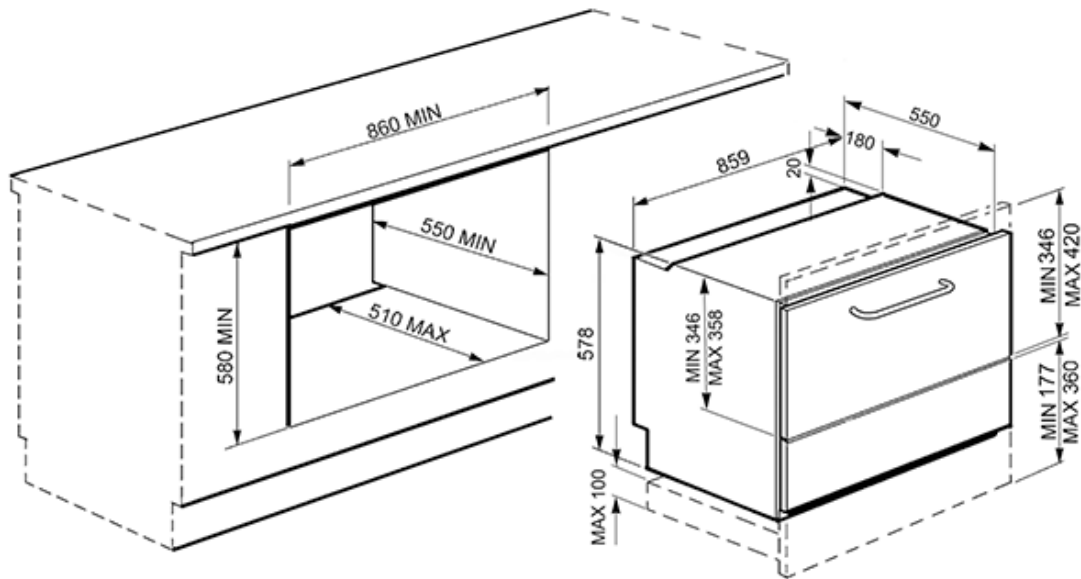

attenzione: dimensioni riferite ad installazione con pannelli di spessore 20 mm.
Per pannelli di spessore diverso, consultare il manuale di installazione completo.