





---

**WASMACHINE  
MÁQUINA DE LAVAR ROUPA  
TVÄTTMASKIN  
СТИРАЛЬНАЯ МАШИНА  
KOMBIMASKINE**

---

	GEBRUIKSAANWIJZING	NL
	MANUAL DE INSTRUÇÕES	PT
	BRUKSANVISNING	SV
	РУКОВОДСТВО ПО ЭКСПЛУАТАЦИИ	RU
	VEJLEDNING	DK

---

**Содержание**

1. РЕКОМЕНДАЦИИ ПО БЕЗОПАСНОСТИ И ЭКСПЛУАТАЦИИ .....	2
2. УСТАНОВКЕ .....	7
3. ОПИСАНИЕ ПАНЕЛИ УПРАВЛЕНИЯ .....	13
4. ИСПОЛЬЗОВАНИЕ МАШИНЫ ДЛЯ СТИРКИ .....	14
5. ЧИСТКА И УХОД .....	23
6. ПРЕДУПРЕЖДЕНИЯ НА СЛУЧАЙ НЕИСПРАВНОСТЕЙ В РАБОТЕ .....	26
7. ДОПОЛНИТЕЛЬНАЯ ИНФОРМАЦИЯ ДЛЯ ПОЛЬЗОВАТЕЛЯ .....	28

Данное изделие обладает маркировкой  по европейской директиве 2002/96/CE в области электрического и электронного оборудования (waste electrical and electronic equipment - WEEE).

Эта директива определяет нормы по сбору и утилизации списанного оборудования, действительные на всей территории Европейского Союза.

Символ перечеркнутого мусорного бака, приведенный на оборудовании или на упаковке, обозначает, что в конце своей рабочей жизни изделие должно утилизироваться отдельно от других отходов. Поэтому, в конце полезного срока эксплуатации пользователь должен сдавать изделие в специальные центры дифференцированного сбора электронных и электротехнических отходов или же сдать его дистрибьюторам при покупке нового изделия эквивалентного типа в отношении 1:1.

Правильный дифференцированный сбор отходов для последующей повторной экологически совместимой переработки, обработки и утилизации прибора способствует предотвращению возможных отрицательных последствий для окружающей среды и здоровья и повторной переработке материалов, из которых состоит изделие.

Самовольная утилизация изделия силами пользователя влечет наложение административных взысканий в соответствии с законом.



## **ВНИМАТЕЛЬНО ПРОЧИТАЙТЕ ИНСТРУКЦИИ И ПРЕДУПРЕЖДЕНИЯ**

### **Предупреждение!**

Рекомендуем внимательно прочитать все инструкции, содержащиеся в данном руководстве, чтобы ознакомиться с наиболее пригодными условиями для правильного использования прибора.

Чрезвычайно важно, чтобы это руководство по эксплуатации хранилось вместе с прибором для пользования им в будущем.

В случае продажи или передачи прибора другому лицу убедитесь, что было передано также и руководство для ознакомления с работой прибора.

## 1. РЕКОМЕНДАЦИИ ПО БЕЗОПАСНОСТИ И ЭКСПЛУАТАЦИИ

### **Предупреждение!**

Данные предупреждения предоставляются по соображениям безопасности.

Их следует внимательно прочитать перед установкой и перед началом эксплуатации.

### **Утилизация упаковки**

- Не оставляйте без присмотра упаковочные материалы у себя дома. Рассортируйте упаковочные материалы и сдайте их в ближайший центр сбора вторсырья.
- Упаковочные материалы (пластиковые пакеты, полистирол, металлические профили и т.д.) не должны находиться в поле досягаемости детей.

### **Утилизация прибора**

- Утилизируемый прибор должен быть неиспользуемым: необходимо позаботиться о том, чтобы вывести из строя старый замок люка (таким образом дети во время игры не смогут закрыться внутри и поставить свою жизнь под угрозу) и отрезать электрический кабель питания, предварительно отключив вилку от сетевой розетки.

Выведенный из эксплуатации прибор должен быть сдан в центр приема вторсырья.

### **Защита природы**

- Загружайте машину максимальным рекомендованным количеством белья. Не превышайте разрешенную максимальную загрузку.
- Не используйте функцию предварительной стирки для белья с малой или средней степенью загрязнения.
- Дозируйте моющее средство в соответствии с рекомендациями производителя.

- Выбирайте максимальную скорость отжима в соответствии с типом белья. Отжим на высокой скорости снижает время сушки и снижает расход воды.
  - С точки зрения энергопотребления программы, выполняемые на самых низких температурах, оказываются наиболее эффективными. В связи с этим рекомендуется принимать во внимание информацию, которая указывается на стираемой одежде и предоставляется ее изготовителем. Таким образом температура воды и доза моющего средства будут оптимизированы для предотвращения излишнего потребления и расходов."
  - Рекомендуется следовать инструкциям, приведенным в руководстве и предоставленным производителем стиральных порошков, ополаскивателей и добавок (растворителей, обезжиривающих и пятновыводящих средств и т. д.) для их правильного использования и дозирования. Несоблюдение рекомендаций может привести к повреждению прибора.
  - **ПРЕДУПРЕЖДЕНИЕ!** Чем выше скорость центрифуги, тем больше шума и меньше остаточной влаги. Чем меньше остаточной влаги в конце стирки, тем меньше будет энергопотребление во время сушки."
- Информацию по стиральным порошкам, бытовым добавкам и чистящим веществам смотрите на сайте [www.cleanright.eu](http://www.cleanright.eu).

### **Инструкции по безопасности**

- Данный прибор предназначен для бытового применения и соответствует Директиве 72/23/СЕЕ, 89/336/СЕЕ (включая действующие в настоящее время директивы 92/31/СЕЕ и 93/68/СЕЕ).
- Перед установкой и использованием внимательно прочитайте все указания, содержащиеся в данном руководстве.
- Перед началом использования убедитесь, что группа бака была разблокирована (см. инструкции). Если группа бака не была разблокирована, то во время отжима стиральной машине, мебели или находящимся рядом приборам может быть нанесен ущерб.
- Данное руководство является неотъемлемой частью прибора: оно должно храниться в сохранности, вместе с машиной. Установка должна выполняться квалифицированным персоналом с соблюдением действующих норм. Прибор изготовлен для выполнения следующих функций: стирка и сушка белья или тканей, признанных производителем пригодными для данной машины в специальной табличке. **ЛЮБОЕ ДРУГОЕ ПРИМЕНЕНИЕ ПРИБОРА ДОЛЖНО СЧИТАТЬСЯ НЕПРАВИЛЬНЫМ. Изготовитель не несет никакой ответственности за использование, отличающееся от указанного выше.**
- Идентификационная табличка с указанием технических данных, заводского номера и маркировки установлена на видном месте, когда открывается люк. **Идентификационную табличку нельзя удалять ни в коем случае.**

- **Электрические и гидравлические работы, необходимые для установки прибора, должны выполняться лишь только квалифицированным персоналом.**
- Следует обязательно выполнить подключение к заземлению способом, предусмотренным в нормах безопасности электрической системы. **Изготовитель отклоняет любую ответственность за ущерб людям или имуществу, ставший последствием невыполненного или неисправного подключения к системе заземления.**
- Если прибор не подключается при помощи розетки, необходимо предусмотреть всеполюсный выключатель с размыканием контактов не менее 3 мм.
- Вилка, которая должна быть подключена к кабелю питания, и соответствующая розетка должны быть одного и того же типа и отвечать требованиям действующих норм. Убедитесь, что напряжение и частота сети соответствуют значениям, приведенным на идентификационной табличке. Избегайте использования переходников или распределителей. Ни в коем случае не тяните за кабель, чтобы вынуть вилку из розетки.
- **Машина отключена от сети электрического питания только в том случае, если вилка отключена от розетки, или же был выключен главный выключатель электрической системы. После установки вилка должна быть доступной.**
- Прибор должен устанавливаться с использованием новых гибких шлангов (входящих в комплект). Старые шланги не следует использовать.
- Обратите внимание на то, чтобы прибор не стоял на электрическом проводе.
- Стиральная машина ни в коем случае не должна использоваться на транспортных средствах, на борту судов или самолетов или же в специальных условиях, например, во взрывоопасных или коррозионных атмосферах (пыль, пары и газ) или с взрывоопасными и/или коррозионными жидкостями.
- Не устанавливайте стиральную машину в помещениях с низкими температурами. Замерзшие трубы могут разорваться под давлением.
- Убедитесь, что сливной шланг, установленный на умывальник, **надежно закреплен и не может двигаться.**
- Если он не закреплен, то сила отдачи воды может сместить его с умывальника с **опасностью затопления.**
- Кроме того, закрепив шланг на умывальнике, **убедитесь, что вода быстро вытекает из него, чтобы не допустить опасность вытекания воды через край.**
- Не перегружайте машину.
- Ни в коем случае не используйте в стиральной машине моющие средства, содержащие растворители или химические продукты для стирки. **Это может повредить машину и привести к образованию**

---

**опасных паров. Кроме того, они могут воспламениться и взорваться.**

- Одежду, пропитанную нефтепродуктами, нельзя стирать в этой машине. Перед стиркой убедитесь, что в белье нет воспламеняющихся предметов (например: зажигалок, спичек и т.д.).
- Если для чистки были использованы летучие вещества, то убедитесь, что они улетучились из одежды перед ее загрузкой в машину.
- Перед загрузкой одежды для стирки убедитесь, что карманы пусты, пуговицы хорошо пришиты, а молнии застегнуты.
- Не стирайте разорванную одежду или с распущенными нитками.
- Стирая при высоких температурах, люк сильно нагреется.
- **Перед тем, как открыть люк, проверьте, что вода полностью слилась.**
- Если в машине осталась вода, то открывайте люк лишь только после того, как она будет слита. В случае сомнений прочитайте руководство по эксплуатации.
- **Вода в стиральной машине не является питьевой!**
- Проглатывание моющих средств может повредить полость рта и пищевод.
- Перед тем, как вынуть белье из стиральной машины, **убедитесь, что барабан остановился.**
- После каждого использования выключайте машину, чтобы устранить напрасное потребление электроэнергии.
- Между стирками оставляйте люк приоткрытым, чтобы содержать уплотнения в хорошем состоянии.
- В случае неисправной работы **ни в коем случае не пытайтесь отремонтировать машину самостоятельно.** Отключите машину от электрической сети и перекройте водопроводный кран. Затем обратитесь к квалифицированному персоналу. **Ремонт должен выполняться лишь только квалифицированным персоналом.**
- **Прибор предназначен для использования взрослыми людьми.** Не позволяйте детям выводить из строя органы управления или играть со стиральной машиной и **не допускайте нахождение детей рядом с машиной во время работы программы.**
- Маленькие животные или дети могут залезть внутрь стиральной машины.
- Всегда проверяйте барабан перед использованием и **не допускайте, чтобы дети играли с машиной.**
- Не позволяйте детям приближаться к открытой стирально-сушильной машине или же при открытом дозаторе моющих средств. В ней могут содержаться остатки моющего средства, которые способны нанести непоправимые повреждения глазам, рту и пищеводу, а также привести к смерти по причине удушья.
- Этот прибор не предназначен для использования людьми (включая детей) с ограниченными умственными, чувственными или физическими способностями, без необходимого опыта или знаний, если они не находятся под должным присмотром или же не были

---

проинструктированы о его использовании лицом, отвечающим за безопасность этих людей.

- Не хранить воспламеняющиеся жидкости рядом с прибором.

#### **Продолжительный простой.**

- Если машина бездействует в течение продолжительного срока, рекомендуется: отключить электрические и водопроводные подключения и оставить люк приоткрытым, чтобы не образовывались неприятные запахи.

#### **Важно!**

Использование этого прибора очень простое.

Тем не менее, для достижения наилучших результатов необходимо внимательно прочитать данное руководство и выполнить все инструкции до начала использования.

В руководстве содержатся правильные сведения по установке, использованию и обслуживанию, а также полезные советы.

***Изготовитель не несет никакой ответственности за ущерб, нанесенный людям или имуществу, вызванный несоблюдением данных требований, вытекающий из выполнения несанкционированных действий даже лишь только с одним компонентом прибора и вызванный использованием не оригинальных запасных частей.***

## 2. УСТАНОВКЕ

### **Важно!**

Прибор должен устанавливаться квалифицированным специалистом, в соответствии с действующими нормами.

Стиральная машина имеет значительный вес. Будьте осторожны при ее подъеме.

### 2.1 РАСПАКОВКА

Для перевозки плавающая группа закреплена болтами (А), находящимися на задней стороне стиральной машины, с соответствующими пластиковыми распорными деталями (В). Демонтаж винтов позволяет использовать электрический провод.

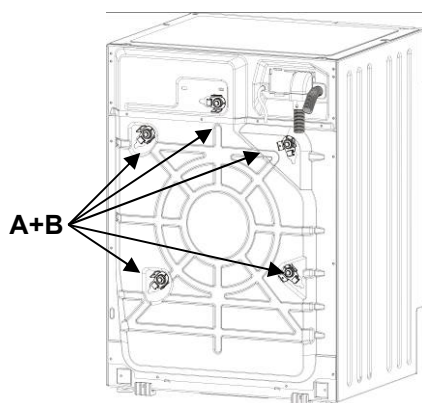

1. Отвинтите **все** винты ключом на 10 мм.
2. Снимите сзади **все** винты (А)
3. Снимите **все** пластиковые распорные детали (В)

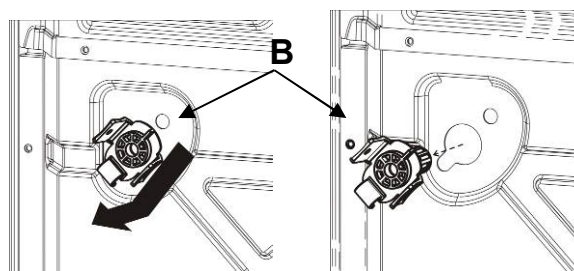
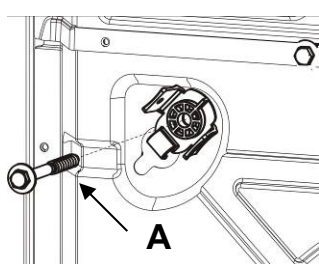

4. Установите **все** специальные пластиковые заглушки, входящие в комплект (С), чтобы вода или брызги не попадали в машину, или же для предотвращения контакта с частями под напряжением.

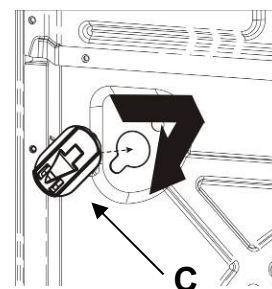



**Внимание!**

- **Не** переворачивайте машину и не кладите ее на бок.
- Рекомендуется сохранить все защитные детали для перевозки, которые должны быть установлены на место в случае перевозки прибора.

**2.2 РАЗМЕЩЕНИЕ И ВЫРАВНИВАНИЕ**

1. Разместите машину в выбранном месте.

2. Тщательно выровняйте машину во всех направлениях при помощи жидкостного уровня, регулируя

при необходимости высоту ножек. После выполнения регулировки закрепите ножки специальными контргайками.

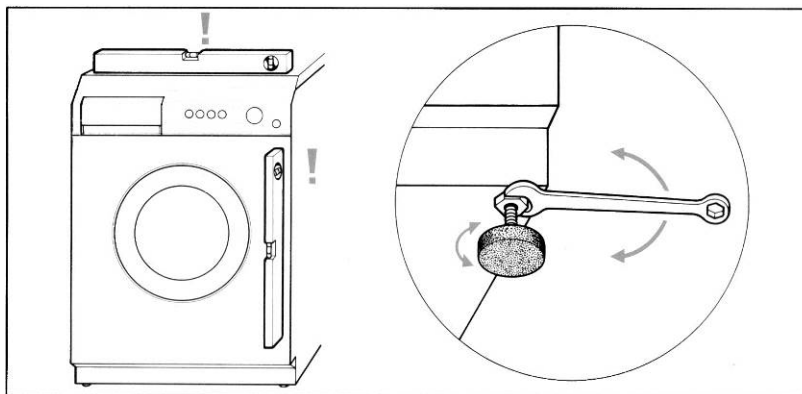

3. При наличии **задних регулируемых ножек** обратите внимание на то, чтобы в задней части машина опиралась не о ножки, а о специальные салазки. Перед тем, как вставить машину в кухонную мебель, убедитесь, что задние ножки полностью завинчены, чтобы не допустить их повреждения.

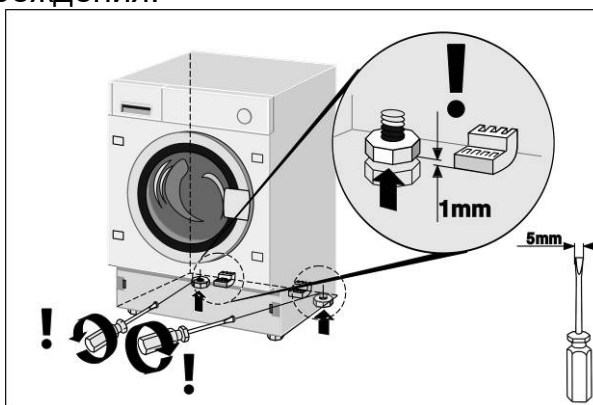

После установки машины в кухонную мебель необходимо поднять задние ножки, чтобы машина не опиралась о направляющие. После подъема задних ножек выполните выравнивание машины и крепление передних ножек.

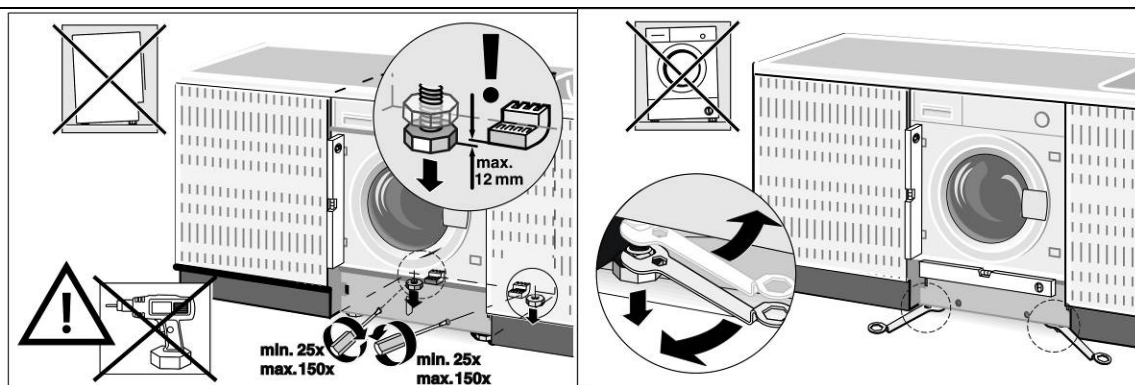

Шланги для подачи и слива воды могут быть направлены вправо или влево, чтобы обеспечить необходимую установку.

### Внимание!

- Рекомендуется выполнять эту операцию осторожно, чтобы не допустить во время использования вибрацию, шум или смещение стиральной машины.
- Если машина установлена на пол с ковровым покрытием, необходимо обратить внимание на то, чтобы проемы в нижней части стиральной машины не были закрыты.
- Кроме того, убедитесь, что во время работы стиральная машина не опирается о стены, перегородки, мебель и т.д.
- Машина не должна устанавливаться за запирающейся дверью, раздвижной дверью или же рядом с дверью с петлями с противоположной стороны.

## 2.3 ПОДКЛЮЧЕНИЕ К ВОДОПРОВОДУ

1. Убедитесь, что давление питания находятся в следующих пределах: **0,05-0,9 мПа**. При наличии более высокого давления установите редуктор давления.
2. Подключите шланг подачи **холодной воды** (круглая гайка **голубого** цвета) к крану холодной воды с резьбовым штуцером  $\frac{3}{4}$ ", туго затягивая ее для предотвращения утечек. Шланг подачи воды не должен перегибаться или раздавливаться и не должен перерезаться или заменяться. Резьба должна затягиваться лишь только вручную.
3. При наличии питания **горячей водой** ее температура не должна превышать  $60^{\circ}\text{C}$ , а шланг с гайкой **красного** цвета должен быть подключен к крану горячей воды.

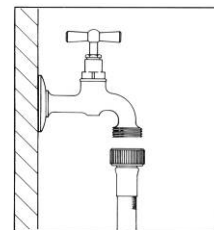

### Внимание!

- Если выполняется подключение к новым трубам или же бездействовавшим в течение долгого времени, необходимо слить определенное количество воды перед подключением сливного шланга. Таким образом, не допускается возможное засорение песком и другими примесями входящих в комплект машины фильтров, защищающих заливные клапаны воды.
- Должен использоваться новый шланг питания, поставленный вместе с машиной, и не должен использоваться старый.

### Комментарий по гидравлическому подключению для рынка Германии.

Перед подключением изделия к домашней водопроводной сети проверьте, чтобы последняя была оснащена устройством безопасности, предотвращающим загрязнение воды от возможного обратного потока (в соответствии с требованиями DIN EN 1717). Если водопроводная система в квартире выполнена должным образом, на клапанах и/или кранах воды уже стоят эти устройства.

## 2.4 ПОДКЛЮЧЕНИЕ К СЛИВУ

1. Вставьте конец сливного шланга в сливную трубу с минимальным внутренним диаметром 4 см на высоте от 50 до 90 см или же хорошо закрепите его (используя пластиковое крепление на повороте трубы) на умывальнике или ванной.

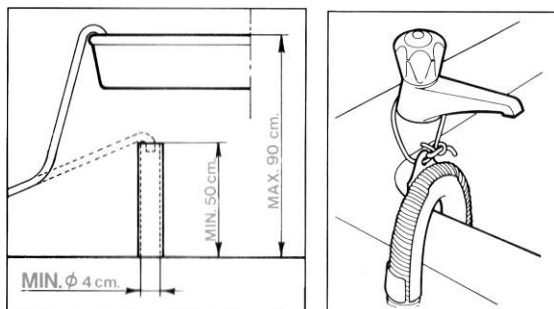

2. В любом случае убедитесь, что конец сливного шланга всегда хорошо закреплен, чтобы сила отдачи воды не могла сместить его из первоначального положения.

### Внимание!

- Для облегчения оттока воды не допускайте перегибов или сдавливаний.
- Возможный удлинитель шланга не должен превышать 1 метр, он должен иметь тот же внутренний диаметр и не должен иметь каких-либо сужений.
- Ни в коем случае конец сливного шланга не должен быть погружен в воду.

## 2.5 ЭЛЕКТРИЧЕСКОЕ ПОДКЛЮЧЕНИЕ

Перед подключением вилки к сетевой розетке убедитесь, что:

1. Напряжение электрической системы соответствует значению, указанному на табличке с характеристиками, находящейся в передней части, в месте, видимому при открытом люке. Мощность машины и необходимые предохранители указаны на табличке.
2. Счетчик, ограничительные предохранители, линия питания и сетевая розетка должны иметь такие характеристики, чтобы выдерживать максимальную требуемую нагрузку, указанную на табличке с характеристиками.
3. Сетевая розетка и вилка, входящая в комплект машины, должны быть совместимыми без использования переходников, тройников, адаптеров и удлинителей, которые могут привести к перегреву и перегоранию.

Если сетевая розетка не соответствует входящей в комплект машины вилке, то замените розетку электрической системы другой, пригодного типа.

### Внимание

- После установки вилка должна быть доступной.
- **Крайне важно подключить прибор к заземлению.** Подключите вилку к сетевой розетке, имеющей исправную систему заземления.

**Наша компания отклоняет любую ответственность за ущерб людям или имуществу, ставший последствием невыполненного или неисправного подключения к системе заземления. Правильное электрическое подключение гарантирует максимальную безопасность.**

- Этот прибор соответствует требованиям директивы СЕЕ 89/336 от 3.5.89 (включая директиву с изменениями 92/31СЕЕ), касающейся устранения радиопомех.
- Если сетевой провод поврежден, то он должен заменяться только оригинальным запасным проводом, который имеется в сервисном центре.
- **Не вставляйте и не извлекайте вилку из сетевой розетки мокрыми руками.**
- **Отключая вилку от розетки, беритесь лишь только за вилку, никогда не за провод.**

### 3. ОПИСАНИЕ ПАНЕЛИ УПРАВЛЕНИЯ

#### 3.1 ПАНЕЛЬ УПРАВЛЕНИЯ

Все управление данного прибора расположено на передней панели.

**Дисплей:** отображает настройки (скорость отжима, состояние программ, flexi time, защита от детей, рекомендованный максимальный вес). Настройка изменяется при помощи приведенных ниже кнопок.

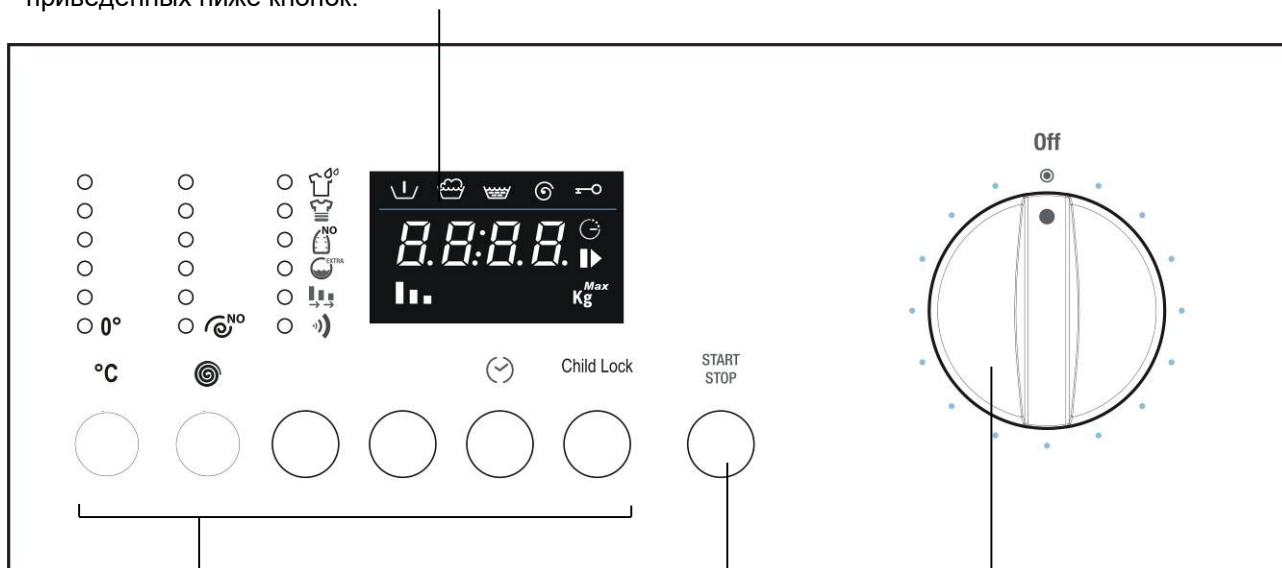

Кнопки (слева направо):  
**Выбор температуры стирки**  
**Выбор скорости отжима**  
**Выбор дополнительной функции**  
**Подтверждение дополнительной функции**  
**Delay timer**  
**Защита от детей**

**Кнопка Старт/Пауза:**  
 Для включения и выключения программ стирки.

**Селектор программ**  
 Для включения и выключения стиральной машины и выбора программ. Возможно вращение в обоих направлениях. Селектор не поворачивается во время выбора программ.

## 4. ИСПОЛЬЗОВАНИЕ МАШИНЫ ДЛЯ СТИРКИ

### 4.1 ПОДГОТОВКА БЕЛЬЯ

1. Разделите стираемое белье по типу ткани и стойкости цветов.
2. Стирайте отдельно белое и цветное белье. Первую стирку новых цветных вещей рекомендуется выполнять отдельно от другого белья. Как правило, на белье наносится этикетка, предоставляющая полезные указания, как обращаться с данной вещью. Приводим краткое описание символов данных этикеток.

СТИРКА		Отбеливание			
	Вымойте макс 90 °	 Это отбеливание		 Нет отбеливание	
	Вымойте макс 60 °				
<b>ШТИРИЯ</b>					
	Вымойте макс 40 °	 Высокий температур а	 Среднее температу ра	 Низко температу ра	 Не железо
	Вымойте макс 30 °				
<b>НЕТ ЧИСТОЙ ВОДЫ</b>					
	Стирка деликатных макс 60 °	 Все растворител и	 Все меньше трихлорэт илена	 Бензин AVIO и R113	 Не чистой БЕЗ ВОДЫ
	Стирка деликатных макс 40 °				
	Стирка деликатных макс 30 °				
<b>СУШКА ПОСЛЕ МЫТЬЯ</b>					
	Мойте руки	 Высокий температур а	 Температура менее 60 °		 Не сухой
	Не мойте				

#### Внимание!

- Избегайте стирку белья с неподшитым краем или разрывами, так как оно может распуститься.
- Посторонние предметы могут повредить одежду или компоненты стиральной машины. Поэтому: выньте вещи из карманов и выверните их наизнанку, снимите ролики с штор или же поместите их в сетчатый мешок.
- Стирайте очень маленькие вещи (ремни, носовые платки, носки, бюстгалтеры с поддержкой и т.д.) в мешках из белой ткани. Застегните кнопки, молнии, закрепите болтающиеся пуговицы.
- Использование современных моющих средств и правильной температуры стирки, как правило, достаточно для выведения пятен с тканей. тем не менее, некоторые трудновыводимые пятна, такие как пятна от травы, фруктов, яиц, крови, ржавчины, авторучки и т.д. должны предварительно обрабатываться перед стиркой. **В зависимости от типа ткани, в продаже имеются многочисленные продукты для обработки пятен. В любом случае, рекомендуется сразу же очищать или растворять пятна, так как чем они старше, тем сложнее их выводить.**
- При несоблюдении символов обработки тканей белье может повредиться.

**Шерсть** - только шерсть с знаком чистой натуральной шерсти с клеймом  или с этикеткой "обработана против усадки, подлежит стирке в стиральной машине", может стираться в машине со специальной программой, другие типы шерсти желательно стирать вручную или в химчистке.

## 4.2 ОТКРЫВАНИЕ ЛЮКА

На машину было установлено предохранительное устройство, не позволяющее открывать люк во время выполнения программы.

1. **Убедитесь, что вода была полностью слита из бака, и что барабан остановился.**

### **Внимание!**

- В случае прерывания программы стирки необходимо подождать от 3 до 15 минут, в зависимости от температуры, которая была достигнута внутри машины.

### **Внимание !**

**Вода может быть еще очень горячей, если стирка выполнялась при высокой температуре.**

**Если в баке еще осталась вода, то старайтесь не открывать люк.**

## 4.3 ЗАГРУЗКА БЕЛЬЯ

По мере возможности, **для экономии электроэнергии рекомендуется выполнять полную загрузку для различных типов тканей.** Загружайте белье хорошо расправленным, чередуя большие вещи и маленькие. В первые разы рекомендуется взвешивать загружаемое белье, в дальнейшем будет достаточно накопленного опыта.

## 4.4 ЗАГРУЗКА БЕЛЬЯ

1. Откройте люк и загрузите белье, равномерно распределяя его, хорошо расправленным, никогда не комкая его в барабане. По мере возможности следует чередовать большие и маленькие вещи.
2. Данная стиральная машина, которой принадлежит это руководство, может **быть загружена максимум 7 кг** белья при каждой стирке. Загружая большее количество белья, будут получены неудовлетворительные результаты стирки, а также могут возникнуть неисправности в машине.
3. **Для экономии электроэнергии рекомендуется завершить загрузку** для разных типов тканей, соблюдая количество, приведенное в "Таблице программ", предоставленной вместе с данным руководством.
4. Закройте дверцу, прижимая ее к шасси, чтобы послышался щелчок замка. Не допускайте застревания вещей между люком и резиновым уплотнением.

### **Внимание!**

- Если дверца плохо закрыта, предохранительное устройство не допустит включения стиральной машины.
- **Не превышайте максимальную загрузку: чрезмерная загрузка ухудшит результат стирки.**



## 4.5 ЗАГРУЗКА МОЮЩЕГО СРЕДСТВА И ДОБАВКИ

Внутренний дозатор имеет три отсека, помеченных символами



моющее средство для предварительной стирки



моющее средство для стирки



для смягчителя, крахмала, добавок и т.д. (напр., продукты для обработки).  
Добавки подаются в моечный бак автоматически, во время последнего полоскания.

В отсеке моющего средства для стирки имеется язычок для использования жидкого моющего средства. Для его установки потяните вперед, затем опустите его.

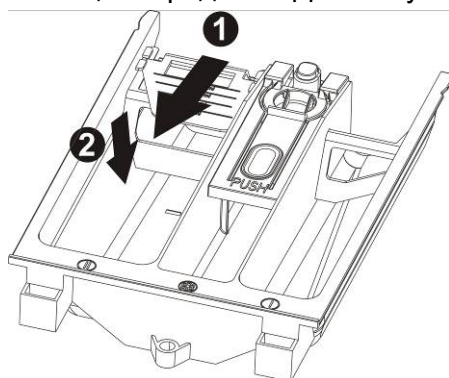

Выполняя указания "Таблицы программ", предоставленной вместе с данным руководством, до начала программы загрузите в соответствующий отсек моющее средство и возможные добавки.

**В любом случае уровень жидкости не должен превышать максимальное значение**, в противном случае отсеки опорожнятся слишком быстро.

Перед тем, как налить густые моющие средства в специальный лоток, разбавьте их небольшим количеством воды, чтобы не допустить закупорки сифона.

Используйте только моющие средства с контролируемым пенообразованием, пригодные для использования в стиральных машинах.

**Определите количество моющего средства в зависимости от жесткости воды, типа и количества загруженного белья и степени его загрязнения.**

Таким образом будет получен желаемый эффект и оптимальное потребление моющего средства.

На упаковках моющих средств количество и дозировка приводятся в зависимости от 4 уровней жесткости, для количества белья в 4-5 кг с нормальной степенью загрязнения. Запросите сведения, касающиеся степени жесткости воды, в компетентной водоснабжающей организации.

### Жесткость воды

Уровень жесткости	Французские градусы fH	Немецкие градусы dH
Мягкая	До 15°	До 8°
Средняя	15° - 25°	8° - 14°
Жесткая	25° - 40°	14° - 22°
Очень жесткая	Свыше 40°	Свыше 22°

#### 4.6 ДОЗИРОВКА ПОРОШКОВЫХ МОЮЩИХ СРЕДСТВ

##### Белье с нормальной степенью загрязнения

1. Выберите программу без предварительной стирки.
2. Загрузите общее количество моющего средства, указанное на упаковках, в отсек стирки дозатора моющего средства.

##### Очень грязное белье

1. Выберите программу с предварительной стиркой.
2. Загрузите  $\frac{1}{4}$  рекомендованного количества моющего средства в отсек предварительной стирки дозатора моющего средства и  $\frac{3}{4}$  моющего средства в отсек стирки.

##### Внимание!

- При отсутствии указаний дозировки для тонкого белья из синтетических тканей налейте от  $\frac{1}{2}$  до  $\frac{2}{3}$  дозируемого количества, указанного для предварительной стирки прочных хлопковых тканей.
- Для программы для стирки шерсти рекомендуется использовать только нейтральные моющие средства для шерсти.
- Выполните дозировку согласно рекомендаций производителя моющего средства.

#### 4.7 ДОЗИРОВКА ЖИДКИХ МОЮЩИХ СРЕДСТВ

1. Налейте в дозатор, входящий в комплект флакона жидкого моющего средства, необходимое количество и поместите дозатор в барабан, или же используйте отсек для стирки дозатора стиральной машины, устанавливая специальную вставку.
2. Шкала на красной вставке помогает дозировать жидкое моющее средство.

##### Внимание!

- Жидкие моющие средства могут использоваться предусмотренными производителями дозами **только для основной стирки, то есть, во всех программах без предварительной стирки.**

#### 4.8 СРЕДСТВА ДЛЯ УДАЛЕНИЯ НАКИПИ

Средства для удаления накипи могут добавляться согласно указаний производителей в отсеки предварительной и основной стирки.  
Загружайте в отсеки сначала моющее средство, затем средство для удаления накипи.

#### 4.9 ПРОГРАММЫ И ФУНКЦИИ

Для выбора программ в зависимости от типа ткани см. Таблицу программ, поставляемую вместе с данным руководством.

#### 4.10 ВКЛЮЧЕНИЕ МАШИНЫ И ВЫБОР РАБОЧЕЙ ПРОГРАММЫ

Для включения и выбора программы выполните следующее:

1. Поверните ручку программ в одном из двух направлений. Таким образом включится стирально-сушильная машина.
2. Выберите программу стирки. На дисплее будет поочередно отображаться остаточное время до конца стирки и максимальный рекомендованный вес для выбранной программы. В зависимости от отображения, на дисплее загораются соответствующие символы.
3. Показываются значения по умолчанию для скорости отжима и стиральные температура. Начальные настройки можно изменить кнопкой, находящейся под последовательностью скоростей отжима и температуры.
4. Скорость отжима, равная , означает отключение отжима и остановку с полным баком. Вводя это значение, машина не выполняет конечный отжим и завершает программу стирки с водой в баке. Температура от 0 ° C показывает, стирку в холодной воде.

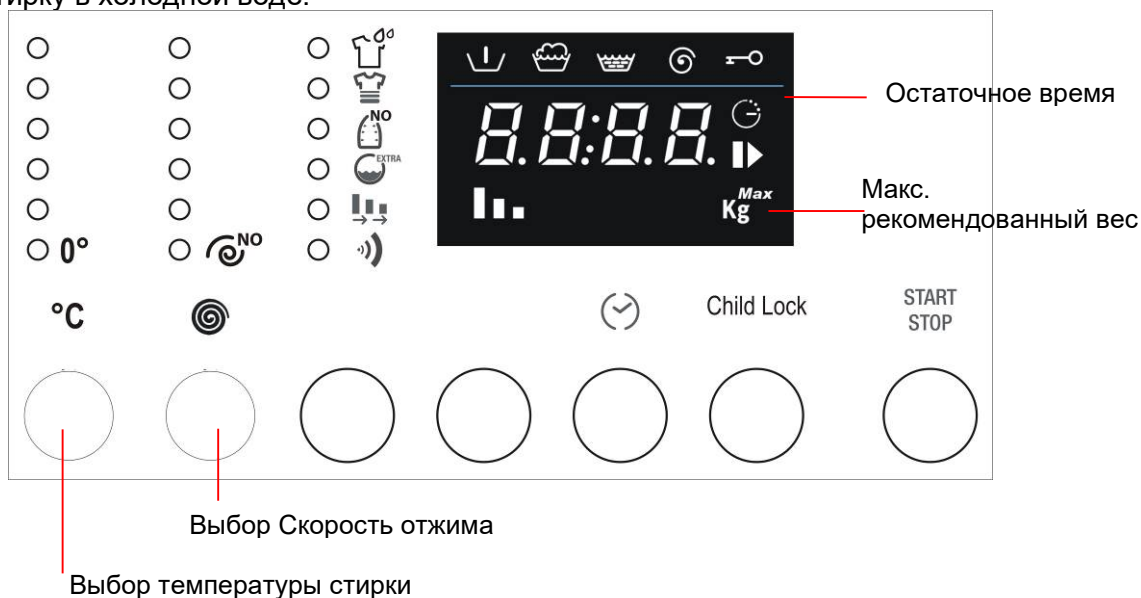

## 4.11 ВЫБОР И ПОДТВЕРЖДЕНИЕ ДОПОЛНИТЕЛЬНЫХ ФУНКЦИЙ

## Дополнительные функции

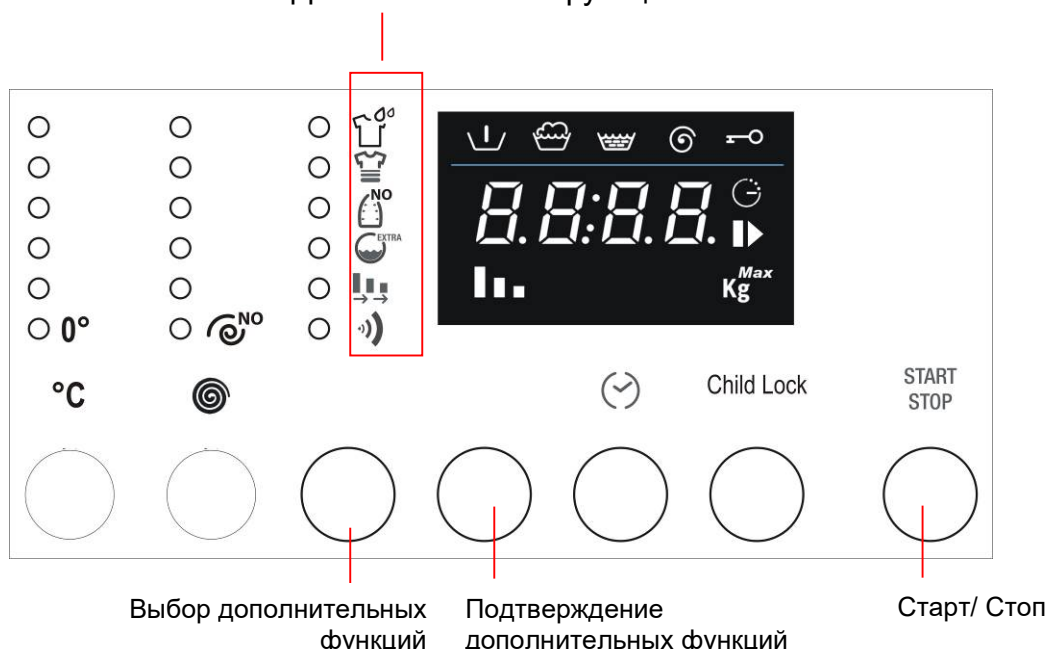

- При помощи кнопок Выбор дополнительных функций можно выбрать в последовательности следующие функции (сверху вниз):
 

**Предварительная стирка:** включение дополнительной фазы перед стиркой продолжительностью около 20 минут при температуре 35°C. Предназначается для стирки очень грязной одежды.

**Интенсивная:** максимальная температура составляет 60°C и продолжительность стирки увеличивается для повышения эффективности энзимов моющих средств. Пригодна для тонкого, но грязного белья.

**Легкая глажка:** позволяет получать в конце стирки менее смятое белье, которое можно легко погладить.

**Вода плюс:** Увеличивает количество воды, используемое в стирке и при полоскании.

Альтернативная **Дополнительное полоскание:** эта функция добавляет еще одно полоскание к выбранной программе мойки.

**Flexi Time:** позволяет снизить продолжительность цикла стирки. Этот символ полностью освещен при начальной продолжительности выбранной программы. Выбрав эту функцию, можно дополнительно снизить продолжительность до промежуточного уровня, до минимального уровня и возвратиться к начальной продолжительности, нажимая несколько раз кнопку Настройка.

Альтернативная **Быстрая:** позволяет снизить продолжительность цикла стирки. Пригодна для небольшого количества не очень грязного белья.

**Звуковой сигнал:** В конце рабочего цикла можно включить/выключить звуковой сигнал. Машина поставляется с включенной функцией.
- Для подтверждения выбранной функции достаточно нажать кнопку Подтверждение дополнительных функций, после чего будет гореть соответствующий светодиод.
- Для отмены выбора дополнительной функции достаточно вернуться к функции кнопкой Выбор дополнительных функций и нажать кнопку Подтверждение дополнительных функций. Чтобы отменить сразу все ранее подтвержденные дополнительные функции достаточно удерживать нажатой кнопку Подтверждение дополнительных функций в течение 4 секунд.
- Функция Звуковой сигнал сохраняет сделанную настройку также и для последующих циклов. Она автоматически отключается лишь только в программе Ночная стирка.

#### 4.12 ОСТАТОЧНОЕ ВРЕМЯ

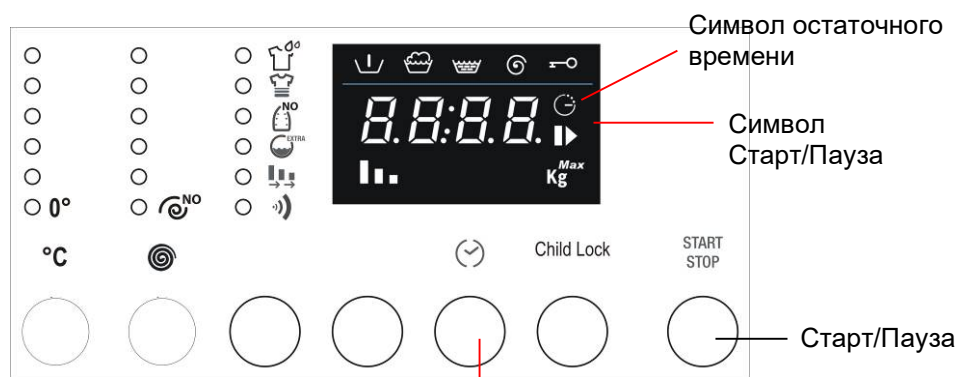

Кнопка остаточного времени

1. Нажимая несколько раз Остаточное время, можно выбрать, через сколько времени будет завершена программа стирки. Остаточное время цикла учитывает начальную продолжительность цикла стирки, выбранную настройку (температура, скорость отжима и дополнительные функции), которые могут снизить или же увеличить начальную продолжительность цикла и времени ожидания, которое пользователь желает добавить до начала работы.
2. После настройки Остаточного времени цикла символ на дисплее будет продолжать гореть.
3. Для выключения функции Остаточное время цикла необходимо нажимать несколько раз кнопку до тех пор, пока на дисплее не отобразится 0.
4. Вплоть до начала цикла, символ Старт/Пауза будет мигать. После начала цикла символ будет гореть, не мигая.

#### 4.13 ЗАПУСК ПРОГРАММЫ СТИРКИ

1. Для запуска программы стирки после индивидуальной настройки нажмите кнопку Старт/Пауза.
2. После запуска на дисплее будет показываться остаточное время цикла, а символ Старт/Пауза будет продолжать гореть.
3. Во время выполнения программы стирки загораются символы, означающие ее отдельные фазы:

Символы фаз цикла: Предварительная стирка, стирка, полоскание и конечный отжим.

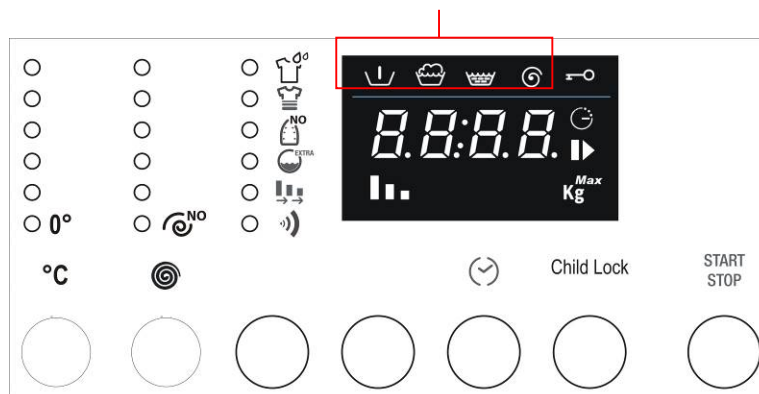

#### 4.14 ПРЕКРАЩЕНИЕ ИЛИ ИЗМЕНЕНИЕ ПРОГРАММЫ СТИРКИ

Программа стирки, во время ее выполнения, может быть прервана в любой момент.

1. Нажимайте кнопку "Старт/Пауза" 3 секунды: Дисплей будет отображать поочередно слово PAUS (в течение 1 секунды) и остаточное время (в течение 1 секунды). Индикатор Старт/Пауза будет мигать.  
Выключение осуществляется также поворотом ручки выбора программ/температур во время выполнения цикла.
2. В случае необходимости изменения программы стирки достаточно выбрать новую программу поворотом ручки программ, не включая паузу машины. Новый цикл стирки будет выполнен полностью, начиная с начала. Если в течение предыдущего цикла в бак была залита вода, то новая программа начнется без заливания воды.
3. Чтобы вновь возобновить цикл, снова нажмите кнопку Старт/Пауза.

#### 4.15 ЗАВЕРШЕНИЕ ПРОГРАММЫ

Программы стирки завершаются автоматически, дисплей отображает слово END, а индикатор "Остаточное время" больше не горит.

1. **Выключите машину переводом ручки программ в положение ВЫКЛ.**
2. Выгрузите белье из барабана.
3. Оставьте люк приоткрытым, чтобы внутренняя полость машины могла высохнуть.
4. **Закройте водопроводный кран.**

Если на начальном этапе настройки скорости отжима было выбрано отключение отжима с остановкой с водой в баке  (скорость отжима равна 0), то в конце программы стирки на дисплее будет отображена надпись STOP, чередующаяся с надписью ---- (скорость отжима равна 0), а также горящий индикатор отжима.

Чтобы продолжить слив и отжим, нажмите два раза кнопку выбора отжима. Машина возобновит цикл сливом и отжимом. Для выбора необходимой скорости отжима нажимайте кнопку до тех пор, пока не будет отображена необходимая скорость. При необходимости слива воды из бака без выполнения отжима, нажимайте кнопку выбора отжима до символа остановки с водой в баке, показывая, что слив будет выполнен без отжима.

#### 4.16 ЗАЩИТА ОТ ДЕТЕЙ

1. Включив эту функцию, устраняется возможность изменения функций, температур, скорости отжима и цикла стирки/сушки во время выполнения программы.

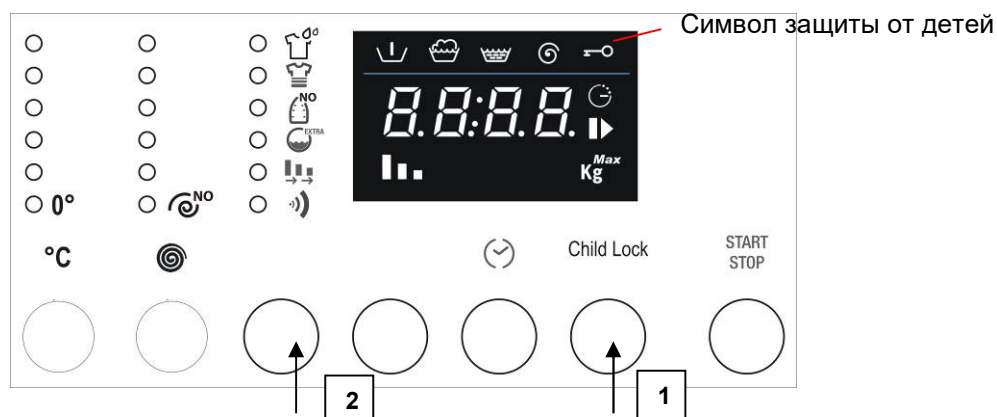

2. Для включения функции Защита от детей необходимо нажать и удерживать нажатой кнопку Child Lock (1). В течение 3 секунд нажмите также кнопку Выбор дополнительных функций (2).
3. Загорание символа Защиты от детей обозначает включение этой функции.
4. Для отключения этой функции повторите эту процедуру.

#### 4.17 АВАРИЙНОЕ ОТКРЫВАНИЕ

При отсутствии электрического питания люк открывается при помощи специального механического замка, представляющего собой язычок, находящийся в нижней части прибора.

- Переведите ручку в положение Выкл и выньте электрическую вилку.
- Слейте использованную воду для стирки (см. параграф 5.4)
- Потяните вниз замок и откройте люк.

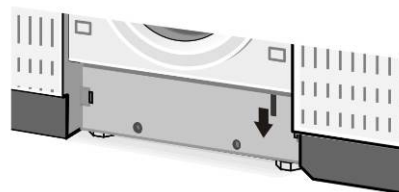

**Внимание, опасность ожога:** перед тем, как открыть люк, убедитесь, что внутри машины нет воды или горячей воды с моющим средством, которая при открывании люка может вытечь наружу и нанести ущерб.

**Внимание:** не открывайте люк указанным способом во время вращения барабана.

## 5. ЧИСТКА И УХОД

**Важно!** Перед выполнением какой-либо операции чистки или обслуживания следует отключить вилку от сетевой розетки.

### 5.1 НАРУЖНАЯ ЧИСТКА

- Периодически выполняемая чистка позволяет сохранить внешний вид вашей машины неизменным.
- Корпус следует промывать водой с моющим средством, тщательно вытирая насухо мягкой тряпочкой.
- Пластиковые части следует протирать влажной тряпочкой.
- Не скребите их заостренными предметами и не допускайте использования растворителей или продуктов, содержащих абразивные вещества, так как они могут повредить поверхности.
- **В целях безопасности никогда не направляйте на стиральную машину струи воды.**

### 5.2 ЧИСТКА БАКА

- Удаляйте пятна ржавчины с барабана специальным очистителем для нержавеющей стали, а для особенно стойких пятен используйте мелкозернистую наждачную бумагу.
- Для удаления накипи со стиральной машины используйте средства известных производителей с антикоррозийными добавками для стиральных машин.
- Для применения и дозирования строго придерживайтесь указаний производителя.
- **После процедур удаления накипи и ржавчины с барабана выполните несколько циклов ополаскивания, чтобы устранить все остатки кислот, которые могут повредить машину. Ни в коем случае не используйте моющие средства, содержащие растворители. Существует опасность образования паров, которые могут воспламениться или взорваться.**

### 5.3 ЧИСТКА УПЛОТНЕНИЯ ЛЮКА

Периодически проверяйте отсутствие крепок, пуговиц, гвоздей, шпилек в складках уплотнения люка.

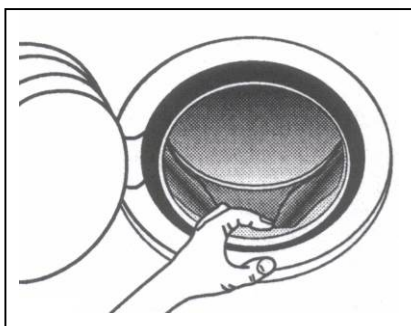



## 5.4 ЧИСТКА СЛИВНОГО НАСОСА

Чистка сливного насоса необходима только тогда, когда насос заблокирован пуговицами, скрепками или другими подобными предметами, и вода не сливается. В этом случае действуйте указанным ниже способом.

### 1. Отключите вилку от сети, чтобы отключить машину от питания.

2. В зависимости от модели, действуйте следующим образом:  
Встроенная/полностью убирающаяся модель - маленькой отверткой подденьте и снимите пробки, показанные на рисунке, поверните плинтус вниз, после чего обеспечится доступ к насосу.

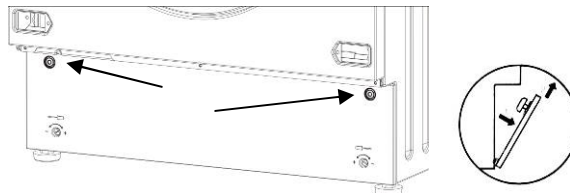

Отдельно стоящая модель - Вставьте маленькую отвертку в прорези в передней дверце плинтуса, затем слегка подденьте отверткой вверх, чтобы освободить верхнюю часть плинтуса корпуса.



Слегка наклоните вперед плинтус и потяните его вверх, чтобы полностью снять.

3. Снимите гибкий сливной шланг "А".  
 Внимание: Теплый шланг свидетельствует о горячей или очень горячей воде. Поставьте на пол низкую емкость и снимите пробку "В" для слива воды.  
 В зависимости от залитого количества воды, может быть необходимо несколько раз опорожнить емкость.  
 Когда вода перестанет вытекать, вновь надежно закройте гибкий шланг пробкой "В".

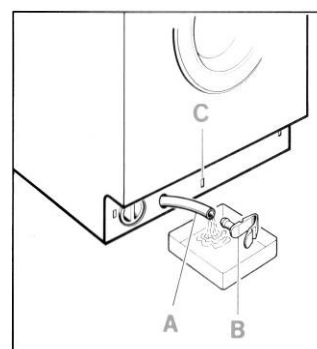

4. Отвинтите крышку насоса "D", вращая влево.  
 Очистите и уберите посторонние предметы из корпуса насоса.  
 Проверьте также полость "E", проверяя, чтобы крыльчатка свободно вращалась, так как там могли застрять посторонние тела, которые следует удалить.

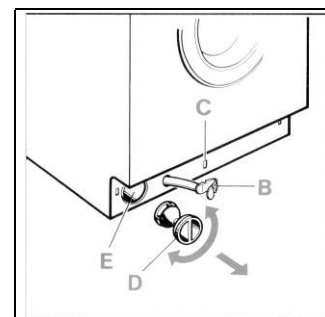

5. Завинтите крышку насоса.  
 Закрепите гибкий сливной шланг, вставив пробку в гнездо "С", чтобы она защелкнулась.  
 В зависимости от модели, установите плинтус следующим образом:  
 Встроенная/полностью убирающаяся модель - Вставьте плинтус сначала в нижнюю часть. Закрепите его в верхней части, вставив пластиковые пробки в специальные гнезда.  
 Отдельно стоящая модель - Вставьте плинтус сначала в нижнюю часть, затем сместите его в сторону корпуса до полного крепления.

## 5.5 ЧИСТКА ДОЗАТОРА МОЮЩЕГО СРЕДСТВА

Не рекомендуется допускать образование отложений на дозаторе.

Для облегчения этой операции следует снять дозатор моющего средства с места его установки (потянуть дозатор до конца, нажать в месте, обозначенном словом PUSH, после чего полностью вынуть его).

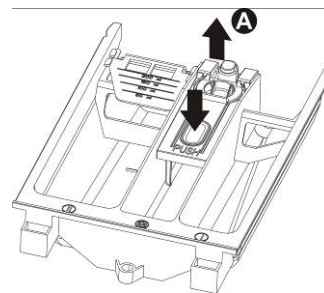

Снять сифон "А" и промыть их теплой водой.

Вновь вставить сифон до конца и перед тем, как установить дозатор на место, удалить отложения моющего средства.

## 5.6 ЧИСТКА ФИЛЬТРОВ НА ПОДАЧЕ ВОДЫ

Машина оборудована фильтром для защиты клапанов подачи воды.

Фильтр находится в соединении водопроводного шланга, подключенного к крану.

Если в стиральную машину не заливается вода, или же она заливается в недостаточном количестве, то следует очистить фильтр.

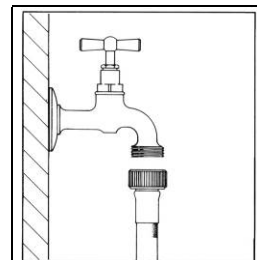

Для чистки действуйте следующим образом:

- **Отключите вилку от сети, чтобы отключить машину от питания.**
- Закройте водопроводный кран.
- Отключите соединение заливного шланга от крана.
- Выньте фильтр из соединения заливного шланга.
- Промойте фильтр в воде при помощи щетки.
- Завинчивая соединение заливного шланга, убедитесь, что фильтр правильно установлен.

## 6. ПРЕДУПРЕЖДЕНИЯ НА СЛУЧАЙ НЕИСПРАВНОСТЕЙ В РАБОТЕ

Данный прибор отвечает действующим нормам безопасности по электрическому оборудованию. По соображениям безопасности техническая проверка или ремонт должны выполняться только квалифицированным персоналом, чтобы исключить опасность для пользователя.





Если машина не работает, то перед вызовом сервисной службы, чтобы избежать напрасных расходов, лично убедитесь, что были выполнены операции, перечисленные в данной таблице неисправностей.

<b>1</b>	<b>Машина не включается</b>	<p>Проверьте, что:</p> <ul style="list-style-type: none"> <li>- вилка правильно вставлена в розетку</li> <li>- люк хорошо закрыт</li> <li>- нажата кнопка "Старт/Пауза"</li> </ul>
<b>2</b>	<b>Вода не заливается</b>	<p>Проверьте, что:</p> <ul style="list-style-type: none"> <li>- вилка правильно вставлена в розетку</li> <li>- люк хорошо закрыт</li> <li>- водопроводный кран открыт</li> <li>- фильтры заливного шланга не закупорены.</li> <li>- заливной шланг не зажат и не перегнут</li> </ul>
<b>3</b>	<b>В барабане не видно воды</b>	<p>Отсутствие неисправности.</p> <p>Уровень воды ниже стекла люка, так как новые машины используют небольшое количество воды, но с теми же результатами стирки и полоскания.</p>
<b>4</b>	<b>Вода не сливается</b>	<p>Проверьте, что:</p> <ul style="list-style-type: none"> <li>- сливной шланг не перегнут</li> <li>- сливной насос не засорен.</li> </ul>
<b>5</b>	<b>Не сливается вода после последнего полоскания в программах стирки для тонких тканей и шерсти</b>	<p>Это не неисправность: для предотвращения образования складок на тканях, эта остановка предусмотрена программой стирки.</p> <p>Для слива воды действуйте так, как описано в параграфе (Конец программы)</p>
<b>6</b>	<b>Машина непрерывно заливает и сливает воду</b>	<p>Убедитесь, что конец сливного шланга не находится слишком низко.</p>
<b>7</b>	<b>Сильная вибрация во время отжима</b>	<p>Проверьте, что:</p> <ul style="list-style-type: none"> <li>- Машина хорошо выровнена</li> <li>- стиральная машина находится не слишком близко к стенам или мебели</li> <li>- внутренняя плавающая группа была разблокирована</li> </ul>
<b>8</b>	<b>В баке образуется слишком много пены и она выходит из дозатора</b>	<p>Проверьте, что:</p> <ul style="list-style-type: none"> <li>- Использованное моющее средство предусмотрено для машин-автоматов, а не для ручной стирки</li> <li>- было использовано количество, указанное в руководстве, а не большее количество</li> </ul>
<b>9</b>	<b>Наличие воды на полу</b>	<p>Проверьте, что:</p> <ul style="list-style-type: none"> <li>- Соединения водопроводного шланга не ослабли</li> <li>- конец сливного шланга не сместился со своего места.</li> </ul>
<b>10</b>	<b>Смягчитель не забирается полностью или же остается слишком много воды в отсеке</b>	<p>Убедитесь, что сифоны в дозаторе моющего средства правильно расположены на их местах и не засорены.</p>

- 11 Машина не отжимает** Сработала защита от разбалансированности белья, потому что оно неравномерно расположено в барабане. Поэтому, в случае, если в конце цикла белье остается мокрым, рекомендуем распределить его равномерно вручную в барабане и повторить программу отжима.
- 12 Слив воды из бака** При отсутствии питания или в случае неисправности стиральной машины можно выполнить аварийный слив воды, содержащейся в баке
- 13 Белье было неправильно отжато** Большие вещи перекрутились и не распределились равномерно в барабане. Необходимо стирать всегда большие и маленькие вещи вместе.
- 14 Остатки моющего средства на белье** Многие моющие средства без фосфатов содержат труднорастворимые в воде вещества.  
Выберите программу Полоскание или очистите белье щеткой.
- 15 Неудовлетворительный результат стирки**
- Возможно, что было использовано слишком мало моющего средства или же непригодное моющее средство.
  - Трудновыводимые пятна не были подвергнуты предварительной обработке
  - Была выбрана неправильная температура
  - Корзина перегружена

## ОТОБРАЖЕНИЕ ОШИБОК

В случае неисправности машина сообщит о неисправности при помощи кода ошибки на дисплее.

<i>Код ошибки</i>	<i>Описание неисправности</i>
	Неправильно закрытый люк. Попробуйте закрыть люк вновь.
	Срабатывание блокировки воды. Обратитесь в ближайший сервисный центр, предварительно отключив электрическое питание и закрыв водопроводный кран.
	Не заливается вода для стирки. См. пункт 2 перечня неисправностей
	Вода не сливается. См. пункт 4 перечня неисправностей.

По поводу всех остальных отображенных кодов ошибки обращайтесь в ближайший сервисный центр, предварительно отключив электрическое питание и закрыв водопроводный кран.

## 7. ДОПОЛНИТЕЛЬНАЯ ИНФОРМАЦИЯ ДЛЯ ПОЛЬЗОВАТЕЛЯ

Следующая информация предоставляется в соответствии с европейским регламентом (ЕС) № 2019/2023 по экологизации.

Представленные в таблице значения, касающиеся потребления, носят приблизительный характер для программ, отличающихся от Eco 40-60.

### Стиральная машина

Программа	Вместимость удельная (кг)	Потребление электроэнергии (кВт/ч/цикл) *	Потребление воды (л/цикл) (*)	Длительность программы (ч:мин)*	Максимальная температура (°C) 5 мин (*) (***)	Скорость центрифуги (обороты в минуту) *	Остаточная влажность (%) *	Использование стирального порошка
Eco 40-60**	7	1,02	49	2:50	46	1400 (1200) (1000)	48 (55) (61)	Жидкий или сухой стиральный порошок для цветных тканей без белизны и оптических отбеливателей
Eco 40-60**	3,5	0,70	43	2:40	36	1400 (1200) (1000)	49 (56) (62)	
Eco 40-60**	2	0,50	39	2:30	32	1400 (1200) (1000)	54 (60) (65)	
Хлопок 20 °C	7	0,24	62	1:51	20	1400 (1200) (1000)	53 (57) (63)	Для белой и светлой одежды используется в качестве стандартного стирального порошка с отбеливателями (от стирки в холодной воде до стирки при температуре 90 °C). <i>Смотрите таблицу программ</i>
Хлопок 40 °C	7	0,38	62	1:51	40	1400 (1200) (1000)	53 (57) (63)	
Хлопок 40 °C+ Предварительное ополаскивание	7	1,02	78	2:18	40	1400 (1200) (1000)	53 (57) (63)	
Хлопок 60 °C	7	1,11	62	1:51	55	1400 (1200) (1000)	53 (57) (63)	
Синтетика 40 °C	3,5	0,62	50	1:43	40	1000	30	Стиральный порошок для цветной/деликатной одежды без оптических отбеливателей
Смешанная загрузка 40 °C	3	0,40	36	0:50	40	1200	57	Стандартный стиральный порошок без отбеливателей

Шерсть 30 °C	2	0,20	49	0:47	30	600	55	Стиральный порошок для шерстяных вещей
--------------	---	------	----	------	----	-----	----	--

\* Полученные в результате испытания данные могут отличаться от указанных из-за давления, жесткости и температуры воды на входе, температуры в помещении, вида, количества и степени загрязнения предназначенного для стирки белья, используемого стирального средства; колебаний давления в сети и выбранных дополнительных функций.

\*\* Программа испытаний соответствует европейскому Регламенту в области экодизайна (ЕС 2019/2023) и европейскому Регламенту в отношении энергетической маркировки при использовании холодной воды (15 °C) (ЕС 2019/2014)

\*\*\* Максимальная температура внутри загруженного белья, достигнутая как минимум на 5 минут.

**ВАЖНОЕ ПРЕДУПРЕЖДЕНИЕ ДЛЯ КОНТРОЛЬНО-ИСПЫТАТЕЛЬНЫХ ЦЕНТРОВ!**

Модели, предназначенные для встраивания в мебель, должны быть протестированы на стандартизированном контрольно-испытательном стенде с фронтальной панелью, согласно инструкциям по установке, подготовленным производителем.

## \*\* Программа Eco 40-60

Пробная программа, отвечающая требованиям европейского регламента (ЕС) № 2019/2023 по экологизации и европейского регламента (ЕС) № 2019/2014 по маркировке энергоэффективности для стирки в холодной воде (15 °C).

Программа совместной стирки в один цикл нормально загрязненной одежды из хлопка с заявленной температурой стирки 40 или 60 °C.

Цикл **стирки и сушки** позволяет выстирать вместе в один цикл одежду из хлопка с обычными загрязнениями при температуре 40 или 60 °C, а также высушить так, чтобы ее сразу можно было сложить в шкаф.

## Служба техподдержки клиентов

Запасные части предоставляется клиенту на протяжении не менее 10 лет с даты выпуска устройства на рынок.

Свяжитесь со службой техподдержки в стране эксплуатации оборудования или обратитесь к веб-сайту для регистрации изделия по запрошенным кодам. Кроме того, прежде чем звонить в службу техподдержки, попробуйте самостоятельно устранить возможные сбои в работе устройства, обращаясь к соответствующему параграфу в руководстве.

В европейской базе данных EPREL находятся сведения по рабочим характеристикам стиральных и стирально-сушильных машин. QR-код, указанный на этикетке энергоэффективности стиральных и стирально-сушильных машин, позволяет напрямую получить доступ к указанной базе данных. Также это можно сделать, перейдя по ссылке <https://eprel.ec.europa.eu>. В последнем случае вам потребуются ввести название модели, приведенной на табличке с характеристиками, расположенной сбоку двери. Более подробную информацию по этикетке энергоэффективности смотрите на сайте:

[www.theenergylabel.eu](http://www.theenergylabel.eu).



























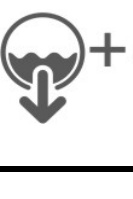





Если неисправность не устраняется, необходимо обратиться в авторизованную службу техподдержки и указать код ошибки. Контактные данные службы техподдержки можно посмотреть в гарантийном сертификате или на веб-сайте.

## Регулярная чистка

Регулярно, для оптимальной эксплуатации устройства, выполняйте его очистку (смотрите параграф **ЧИСТКА И УХОД**) для предотвращения образования накипи, неприятных запахов и плесени.

Можно использовать средство для удаления накипи, следуя указанным на нем инструкциям. Чтобы предотвратить скопление стирального порошка в дозаторе, не менее одного или двух раз в месяц очищайте его.

Регулярно проверяйте состояние фильтров воды (см. процедуру в руководстве).

Programmi	Temp. (°C)	Max Centrifuga (giri/m')	Max. carico lavaggio (kg)	Scoperti cassetto detersivi			Opzioni					Descrizione programma lavaggio	
				Prelavaggio	Lavaggio	Ammorbid.	Prelav.	Intensivo	Stira Meno	Risciacquo aggiuntivo	Flexi time		
													
<b>Cotone e colorati</b> 	Delicati colorati poco sporchi	 / 20°	Max	7	✓	✓	✓	✓	✓	✓	✓	Lavaggio a freddo o 20°C, risciacqui e centrifuga finale alla velocità selezionata	
	Delicati colorati normalmente sporchi	30° / 40°	Max	7	✓	✓	✓	✓	-	✓	✓	Lavaggio a 30° o 40°C, risciacqui e centrifuga finale alla velocità selezionata	
	Colorati resistenti normalmente sporchi	60°	Max	7	✓	✓	✓	✓	-	✓	✓	Lavaggio a 60°C, risciacqui e centrifuga finale alla velocità selezionata	
	Colorati resistenti molto sporchi	90°	Max	7	✓	✓	✓	✓	✓	✓	✓	Lavaggio a 90°C, risciacqui e centrifuga finale alla velocità selezionata	
<b>Eco 40-60</b>	Capi in cotone normalmente sporchi lavabili insieme a 60 °C o 40 °C	-	Max	7	✓	✓	✓	✓	-	✓	✓	Lavaggio, risciacqui e centrifuga finale alla velocità selezionata	
<b>Sintetici</b> 	Capi da rinfrescare	 / 20°	1000	3,5	✓	✓	✓	✓	-	✓	✓	Lavaggio a freddo o 20°C, risciacqui e centrifuga finale alla velocità selezionata	
	Capi poco sporchi	30° / 40°	1000	3,5	✓	✓	✓	✓	-	✓	✓	Lavaggio a 30° o 40°C, risciacqui e centrifuga finale alla velocità selezionata	
	Capi normalmente sporchi	60°	1000	3,5	✓	✓	✓	✓	-	✓	✓	Lavaggio a 60°C, risciacqui e centrifuga finale alla velocità selezionata	
<b>Delicati / Seta</b> 	Capi da rinfrescare	 / 20°	600	2	-	✓	✓	-	✓	✓	-	Lavaggio a freddo o 20°C, risciacqui e centrifuga finale alla velocità selezionata	
	Capi poco sporchi	30° / 40°	600	2	-	✓	✓	-	✓	✓	-	Lavaggio a 30° o 40°C, risciacqui e centrifuga finale alla velocità selezionata	
<b>Lana</b> 	Capi da rinfrescare	 / 20°	800	2	-	✓	✓	-	-	-	-	Lavaggio freddo o 20°C, risciacqui e centrifuga finale alla velocità selezionata	
	Capi poco sporchi	30° / 40°	800	2	-	✓	✓	-	-	-	-	Lavaggio a 30° o 40°C, risciacqui e centrifuga finale alla velocità selezionata	
<b>Risciacquo e centrifuga</b> 	-	-	Max	7	-	-	✓	-	-	✓	✓	Risciacquo e solo scarico, o scarico e centrifuga finale alla velocità selezionata	
<b>Scarico e centrifuga</b> 	-	-	Max	7	-	-	-	-	✓	-	✓	Solo scarico, o scarico e centrifuga finale alla velocità selezionata	
<b>Rapido</b> 	Cotone leggero o delicati da rinfrescare	 / 20° / 30°	800	2	-	✓	✓	-	-	-	-	Lavaggio a freddo o 20° C / 30°C, risciacqui e centrifuga finale alla velocità selezionata	
<b>Ciclo notturno</b> 	Capi molto delicati poco sporchi	 / 20°	1000	3	✓	✓	✓	✓	✓	✓	-	✓	Lavaggio freddo o 20°C (avvisatore acustico disattivato), risciacqui e centrifuga finale alla velocità selezionata
	Capi poco sporchi	30° / 40°	1000	3	✓	✓	✓	✓	✓	✓	-	✓	Lavaggio silenzioso a 30° / 40 °C (avvisatore acustico disattivato), risciacqui e centrifuga finale alla velocità selezionata
	Capi normalmente sporchi	60°	1000	3	✓	✓	✓	✓	✓	✓	-	✓	Lavaggio silenzioso a 60 °C (avvisatore acustico disattivato), risciacqui e centrifuga finale alla velocità selezionata
<b>Ammorbidente</b> 	-	-	1000	3,5	-	-	✓	-	-	✓	-	Risciacquo e solo scarico, o scarico e centrifuga finale alla velocità selezionata	
<b>Lava a mano</b> 	Capi da rinfrescare		-	2	-	✓	✓	-	-	-	-	Lavaggio freddo, risciacqui e centrifuga finale alla velocità selezionata	
<b>Camicie / Lavoro</b> 	Capi da rinfrescare	 / 20°	800	2	-	✓	✓	-	✓	-	✓	Lavaggio freddo o 20°C, risciacqui e centrifuga finale alla velocità selezionata	
	Capi poco sporchi	30° / 40°	800	2	-	✓	✓	-	✓	-	✓	Lavaggio a 30° o 40°C, risciacqui e centrifuga finale alla velocità selezionata	
<b>Jeans</b> 	Capi da rinfrescare	 / 20°	800	2	-	✓	✓	-	✓	-	✓	Lavaggio freddo o 20°C, risciacqui e centrifuga finale alla velocità selezionata	
	Capi poco sporchi	30° / 40°	800	2	-	✓	✓	-	✓	-	✓	Lavaggio a 30° o 40°C, risciacqui e centrifuga finale alla velocità selezionata	
<b>Sport</b> 	Capi da rinfrescare	 / 20°	800	2	-	✓	✓	-	✓	-	✓	Lavaggio freddo o 20°C, risciacqui e centrifuga finale alla velocità selezionata	
	Capi poco sporchi	30° / 40°	800	2	-	✓	✓	-	✓	-	✓	Lavaggio a 30° o 40°C, risciacqui e centrifuga finale alla velocità selezionata	
<b>Misti</b> 	Cotone e sintetici da rinfrescare	 / 20°	Max	3	✓	✓	✓	✓	✓	✓	✓	Lavaggio freddo o 20°C, risciacqui e centrifuga finale alla velocità selezionata	
	Cotone e sintetici poco sporchi	30° / 40°	Max	3	✓	✓	✓	✓	✓	✓	✓	Lavaggio a 30° o 40°C, risciacqui e centrifuga finale alla velocità selezionata	

✓: Opzione disponibile



: Opzioni non selezionabili contemporaneamente

PROGRAM GUIDE





























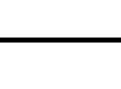

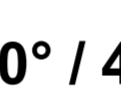
Programs		Temp. (°C)	Max. Spin (rpm)	Max. washing load (kg)	Detergent drawer compartments			Options					Wash program description	
					Prewash	Wash	Softner	Prewash	Intensive	Easy Iron	Extra rinse	Flexi time		
<b>Cotton and coloureds</b>		Delicate coloureds with light dirt	❄️ / 20°	Max	7	✓	✓	✓	✓	✓	✓	✓	Cold wash or 20°C, rinses and final spin at the selected speed	
		Delicate coloureds with normal dirt	30° / 40°	Max	7	✓	✓	✓	✓	-	✓	✓	Wash at 30° or 40°C, rinses and final spin at the selected speed	
		Tough coloureds with normal dirt	60°	Max	7	✓	✓	✓	✓	-	✓	✓	Wash at 60°C, rinses and final spin at the selected speed	
		Tough coloureds with heavy dirt	90°	Max	7	✓	✓	✓	✓	✓	✓	✓	Wash at 90°C, rinses and final spin at the selected speed	
<b>Eco 40-60</b>		Normally soiled cotton laundry declared washable at 60°C or 40°C together	-	Max	7	✓	✓	✓	✓	-	✓	✓	Wash, rinses and final spin at the selected speed	
<b>Synthetics</b>		Items for refreshing	❄️ / 20°	1000	3,5	✓	✓	✓	✓	✓	-	✓	✓	Cold wash or 20°C, rinses and final spin at the selected speed
		Items with light dirt	30° / 40°	1000	3,5	✓	✓	✓	✓	✓	-	✓	✓	Wash at 30° or 40°C, rinses and final spin at the selected speed
		Items with normal dirt	60°	1000	3,5	✓	✓	✓	✓	✓	-	✓	✓	Wash at 60°C, rinses and final spin at the selected speed
<b>Delicate/Silk</b>		Items for refreshing	❄️ / 20°	600	2	-	✓	✓	-	✓	-	✓	-	Cold wash or 20°C, rinses and final spin at the selected speed
		Items with light dirt	30° / 40°	600	2	-	✓	✓	-	✓	-	✓	-	Wash at 30° or 40°C, rinses and final spin at the selected speed
<b>Wool</b>		Items for refreshing	❄️ / 20°	800	2	-	✓	✓	-	-	-	-	-	Cold wash or 20°C, rinses and final spin at the selected speed
		Items with light dirt	30° / 40°	800	2	-	✓	✓	-	-	-	-	-	Wash at 30° or 40°C, rinses and final spin at the selected speed
<b>Rinse and spin</b>			-	Max	7	-	-	✓	-	-	✓	-	✓	Rinse and pump-out only, or pump-out and final spin at the selected speed
<b>Pump-out and spin</b>			-	Max	7	-	-	-	-	-	✓	-	✓	Pump-out only, or pump-out and final spin at the selected speed
<b>Rapid</b>		Light cotton or delicate fabrics for refreshing	❄️ / 20° / 30°	800	2	-	✓	✓	-	-	-	-	-	Cold wash or 20°C/ 30°C , rinses and final spin at the selected speed
<b>Night Wash</b>		Very delicates items with light dirt	❄️ / 20°	1000	3	✓	✓	✓	✓	✓	✓	-	✓	Silent cold wash or 20°C (buzzer off), rinses and final spin at the selected speed
		Items with light dirt	30° / 40°	1000	3	✓	✓	✓	✓	✓	✓	-	✓	Silent wash at 30 °C/ 40°C (buzzer off), rinses and final spin at the selected speed
		Items with normal dirt	60°	1000	3	✓	✓	✓	✓	✓	✓	-	✓	Silent wash at 60°C (buzzer off), rinses and final spin at the selected speed
<b>Softner</b>			-	1000	3,5	-	-	✓	-	-	✓	-	-	Rinse and pump-out only, or pump-out and final spin at the selected speed
<b>Hand wash</b>		Items for refreshing	❄️	800	2	-	✓	✓	-	-	-	-	-	Cold wash, rinses and final spin at the selected speed
<b>Shirt/Work</b>		Items for refreshing	❄️ / 20°	800	2	-	✓	✓	-	✓	-	✓	✓	Cold wash or 20°C, rinses and final spin at the selected speed
		Items with light dirt	30° / 40°	800	2	-	✓	✓	-	✓	-	✓	✓	Wash at 30° or 40°C, rinses and final spin at the selected speed
<b>Jeans</b>		Items for refreshing	❄️ / 20°	800	2	-	✓	✓	-	✓	-	✓	✓	Cold wash or 20°C, rinses and final spin at the selected speed
		Items with light dirt	30° / 40°	800	2	-	✓	✓	-	✓	-	✓	✓	Wash at 30° or 40°C, rinses and final spin at the selected speed
<b>Sport</b>		Items for refreshing	❄️ / 20°	800	2	-	✓	✓	-	✓	-	✓	✓	Cold wash or 20°C, rinses and final spin at the selected speed
		Items with light dirt	30° / 40°	800	2	-	✓	✓	-	✓	-	✓	✓	Wash at 30° or 40°C, rinses and final spin at the selected speed
<b>Mixed</b>		Cotton and synthetics for refreshing	❄️ / 20°	Max	3	✓	✓	✓	✓	✓	✓	✓	✓	Cold wash or 20°C, rinses and final spin at the selected speed
		Cotton and synthetics with light dirt	30° / 40°	Max	3	✓	✓	✓	✓	✓	✓	✓	✓	✓

✓ Option available

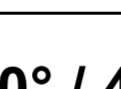

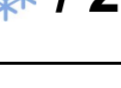
: Options which cannot be selected simultaneously



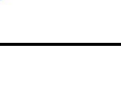





























Programmes		Temp. (°C)	Max Essorage (trs/mn)	Charge maxi. lavage (kg)	Compartiments bac à détergents			Options					Description programme de lavage
					Prélavage	Lavage	Adoucissant	Prélavage	Intensif	Anti-froissement	Rinçage plus	Flexi time	
													
<b>Coton et couleurs</b>		Linge de couleur délicat peu sale	 / 20°	Max	7	✓	✓	✓	✓	✓	✓	✓	Lavage à froid ou 20°C, rinçages et essorage final à la vitesse sélectionnée
		Linge de couleur délicat normalement sale	30° / 40°	Max	7	✓	✓	✓	✓	-	✓	✓	Lavage à 30° ou 40°C, rinçages et essorage final à la vitesse sélectionnée
		Linge de couleur résistant normalement sale	60°	Max	7	✓	✓	✓	✓	-	✓	✓	Lavage à 60°C, rinçages et essorage final à la vitesse sélectionnée
		Linge de couleur résistant très sale	90°	Max	7	✓	✓	✓	✓	✓	✓	✓	Lavage à 90°C, rinçages et essorage final à la vitesse sélectionnée
<b>Eco 40-60</b>		Linge en coton normalement sale déclaré lavable à 60°C ou à 40°C ensemble	-	Max	7	✓	✓	✓	✓	-	✓	✓	Lavage, rinçages et essorage final à la vitesse sélectionnée
<b>Synthétiques</b>		Vêtements à rafraîchir	 / 20°	1000	3,5	✓	✓	✓	✓	-	✓	✓	Lavage à froid ou 20°C, rinçages et essorage final à la vitesse sélectionnée
		Vêtements peu sales	30° / 40°	1000	3,5	✓	✓	✓	✓	-	✓	✓	Lavage à 30° ou 40°C, rinçages et essorage final à la vitesse sélectionnée
		Vêtements normalement sales	60°	1000	3,5	✓	✓	✓	✓	-	✓	✓	Lavage à 60°C, rinçages et essorage final à la vitesse sélectionnée
<b>Déliçats/Soie</b>		Vêtements à rafraîchir	 / 20°	600	2	-	✓	✓	-	✓	-	-	Lavage à froid ou 20°C, rinçages et essorage final à la vitesse sélectionnée
		Vêtements peu sales	30° / 40°	600	2	-	✓	✓	-	✓	-	-	Lavage à 30° ou 40°C, rinçages et essorage final à la vitesse sélectionnée
<b>Laine</b>		Vêtements à rafraîchir	 / 20°	800	2	-	✓	✓	-	-	-	-	Lavage à froid ou 20°C, rinçages et essorage final à la vitesse sélectionnée
		Vêtements peu sales	30° / 40°	800	2	-	✓	✓	-	-	-	-	Lavage à 30° ou 40°C, rinçages et essorage final à la vitesse sélectionnée
<b>Rinçage et essorage</b>		-	Max	7	-	-	✓	-	-	✓	-	✓	Rinçage et vidange uniquement, ou vidange et essorage final à la vitesse sélectionnée
<b>Vidange et essorage</b>		-	Max	7	-	-	-	-	-	✓	-	✓	Vidange uniquement, ou vidange et essorage final à la vitesse sélectionnée
<b>Rapide</b>		Coton léger ou tissus délicats à rafraîchir	 / 20° / 30°	800	2	-	✓	✓	-	-	-	-	Lavage à froid ou 20°C / 30° C, rinçages et essorage final à la vitesse sélectionnée
<b>Purge nocturne</b>		Vêtements à rafraîchir	 / 20°	1000	3	✓	✓	✓	✓	✓	-	✓	Lavage calme à froid ou 20°C (cor off), rinçages et essorage final à la vitesse sélectionnée
		Vêtements peu sales	30° / 40°	1000	3	✓	✓	✓	✓	✓	-	✓	Lavage calme à 30° / 40°C (cor off), rinçages et essorage final à la vitesse sélectionnée
		Vêtements normalement sales	60°	1000	3	✓	✓	✓	✓	✓	-	✓	Lavage calme à 60°C (cor off), rinçages et essorage final à la vitesse sélectionnée
<b>Adoucissant</b>		-	1000	3,5	-	-	✓	-	-	✓	-	-	Rinçage et vidange uniquement, ou vidange et essorage final à la vitesse sélectionnée
<b>Lavage à la main</b>		Vêtements à rafraîchir		800	2	-	✓	✓	-	-	-	-	Lavage à froid, rinçages et essorage final à la vitesse sélectionnée
<b>Chemises / Travail</b>		Vêtements à rafraîchir	 / 20°	800	2	-	✓	✓	-	✓	-	✓	Lavage à froid ou 20°C, rinçages et essorage final à la vitesse sélectionnée
		Vêtements peu sales	30° / 40°	800	2	-	✓	✓	-	✓	-	✓	Lavage à 30° ou 40°C, rinçages et essorage final à la vitesse sélectionnée
<b>Jeans</b>		Vêtements à rafraîchir	 / 20°	800	2	-	✓	✓	-	✓	-	✓	Lavage à froid ou 20°C, rinçages et essorage final à la vitesse sélectionnée
		Vêtements peu sales	30° / 40°	800	2	-	✓	✓	-	✓	-	✓	Lavage à 30° ou 40°C, rinçages et essorage final à la vitesse sélectionnée
<b>Sport</b>		Vêtements à rafraîchir	 / 20°	800	2	-	✓	✓	-	✓	-	✓	Lavage à froid ou 20°C, rinçages et essorage final à la vitesse sélectionnée
		Vêtements peu sales	30° / 40°	800	2	-	✓	✓	-	✓	-	✓	Lavage à 30° ou 40°C, rinçages et essorage final à la vitesse sélectionnée
<b>Tissus mixtes</b>		Coton et synthétiques à rafraîchir	 / 20°	Max	3	✓	✓	✓	✓	✓	✓	✓	Lavage à froid ou 20°C, rinçages et essorage final à la vitesse sélectionnée
		Coton et synthétiques peu sales	30° / 40°	Max	3	✓	✓	✓	✓	✓	✓	✓	Lavage à 30° ou 40°C, rinçages et essorage final à la vitesse sélectionnée

✓ : Option disponible



: Options non sélectionnables simultanément

PROGRAMM-LEITFADEN

Programme	Temp. (°C)	Max. Schleuderdrehzahl (U/min)	Max. Beladung Waschen (kg)	Kammern der Waschmittelschublade			Optionen					Beschreibung des Waschprogramms
				Vorwäsche	Hauptwäsche	Weichspüler	Vorwäsche	Intensiv	Bügelleicht	Sonder-spülgang	Flexi time	
												
<b>Baumwoll- und Buntwäsche</b> 	Gering verschmutzte nicht farbechte Buntwäsche	 / 20°	Max.	7	✓	✓	✓	✓	✓	✓	✓	Kaltwäsche oder 20°C, Spülen und Entschleudern mit der eingestellten Drehzahl
	Normal verschmutzte nicht farbechte Buntwäsche	30° / 40°	Max.	7	✓	✓	✓	✓	-	✓	✓	Hauptwäsche 30°C oder 40°C, Spülen und Entschleudern mit der eingestellten Drehzahl
	Normal verschmutzte farbechte Buntwäsche	60°	Max.	7	✓	✓	✓	✓	-	✓	✓	Hauptwäsche 60°C, Spülen und Entschleudern mit der eingestellten Drehzahl
	Stark verschmutzte farbechte Buntwäsche	90°	Max.	7	✓	✓	✓	✓	✓	✓	✓	Hauptwäsche 90°C, Spülen und Entschleudern mit der eingestellten Drehzahl
<b>Eco 40-60</b>	Linge en coton normalement sale déclaré lavable à 60°C ou à 40°C ensemble	-	Max.	7	✓	✓	✓	✓	-	✓	✓	Lavage, rinçages et essorage final à la vitesse sélectionnée
<b>Synthetik</b> 	Wäsche, die aufgefrischt werden soll	 / 20°	1000	3,5	✓	✓	✓	✓	-	✓	✓	Kaltwäsche oder 20°C, Spülen und Entschleudern mit der eingestellten Drehzahl
	Gering verschmutzte Wäsche	30° / 40°	1000	3,5	✓	✓	✓	✓	-	✓	✓	Hauptwäsche 30°C oder 40°C, Spülen und Entschleudern mit der eingestellten Drehzahl
	Normal verschmutzte Wäsche	60°	1000	3,5	✓	✓	✓	✓	-	✓	✓	Hauptwäsche 60°C, Spülen und Entschleudern mit der eingestellten Drehzahl
<b>Empfindliche Wäsche/Seide</b> 	Wäsche, die aufgefrischt werden soll	 / 20°	600	2	-	✓	✓	-	✓	-	-	Kaltwäsche oder 20°C, Spülen und Entschleudern mit der eingestellten Drehzahl
	Gering verschmutzte Wäsche	30° / 40°	600	2	-	✓	✓	-	✓	-	-	Hauptwäsche 30°C oder 40°C, Spülen und Entschleudern mit der eingestellten Drehzahl
<b>Wolle</b> 	Wäsche, die aufgefrischt werden soll	 / 20°	800	2	-	✓	✓	-	-	-	-	Kaltwäsche oder 20°C, Spülen und Entschleudern mit der eingestellten Drehzahl
	Gering verschmutzte Wäsche	30° / 40°	800	2	-	✓	✓	-	-	-	-	Hauptwäsche 30°C oder 40°C, Spülen und Entschleudern mit der eingestellten Drehzahl
<b>Spülen und Schleudern</b>		-	Max.	7	-	-	✓	-	-	✓	-	Spülen und nur Abpumpen oder Abpumpen und Entschleudern mit der eingestellten Drehzahl
<b>Abpumpen und Schleudern</b>		-	Max.	7	-	-	-	-	-	✓	-	Nur Abpumpen oder Abpumpen und Entschleudern mit der eingestellten Drehzahl
<b>Schnell</b> 	Leichte Baumwollstoffe oder empfindliche Textilien, die aufgefrischt werden sollen	 / 20° / 30°	800	2	-	✓	✓	-	-	-	-	Kaltwäsche oder Hauptwäsche → 20° C / 30°C, Spülen und Entschleudern mit der eingestellten Drehzahl
<b>Nachtbetrieb</b> 	Gering verschmutzte sehr empfindliche Wäsche	 / 20°	1000	3	✓	✓	✓	✓	✓	-	✓	Leiser Kaltwaschgang oder Hauptwaschgang → 20°C (Summer AUS), Spülen und Entschleudern mit der eingestellten Drehzahl
	Gering verschmutzte Wäsche	30° / 40°	1000	3	✓	✓	✓	✓	✓	-	✓	Leiser Hauptwaschgang 30° / 40°C (Summer AUS), Spülen und Entschleudern mit der eingestellten Drehzahl
	Normal verschmutzte Wäsche	60°	1000	3	✓	✓	✓	✓	✓	-	✓	Leiser Hauptwaschgang 60°C (Summer AUS), Spülen und Entschleudern mit der eingestellten Drehzahl
<b>Weichspüler</b> 			1000	3,5	-	-	✓	-	-	✓	-	Spülen und nur Abpumpen oder Abpumpen und Entschleudern mit der eingestellten Drehzahl
<b>Handwäsche</b> 	Wäsche, die aufgefrischt werden soll		800	2	-	✓	✓	-	-	-	-	Kaltwäsche, Spülen und Entschleudern mit der eingestellten Drehzahl
<b>Hemden / Arbeitskleidun</b> 	Wäsche, die aufgefrischt werden soll	 / 20°	800	2	-	✓	✓	-	✓	-	✓	Kaltwäsche oder 20°C, Spülen und Entschleudern mit der eingestellten Drehzahl
	Gering verschmutzte Wäsche	30° / 40°	800	2	-	✓	✓	-	✓	-	✓	Hauptwäsche 30°C oder 40°C, Spülen und Entschleudern mit der eingestellten Drehzahl
<b>Jeans</b> 	Wäsche, die aufgefrischt werden soll	 / 20°	800	2	-	✓	✓	-	✓	-	✓	Kaltwäsche oder 20°C, Spülen und Entschleudern mit der eingestellten Drehzahl
	Gering verschmutzte Wäsche	30° / 40°	800	2	-	✓	✓	-	✓	-	✓	Hauptwäsche 30°C oder 40°C, Spülen und Entschleudern mit der eingestellten Drehzahl
<b>Sport</b> 	Wäsche, die aufgefrischt werden soll	 / 20°	800	2	-	✓	✓	-	✓	-	✓	Kaltwäsche oder 20°C, Spülen und Entschleudern mit der eingestellten Drehzahl
	Gering verschmutzte Wäsche	30° / 40°	800	2	-	✓	✓	-	✓	-	✓	Hauptwäsche 30°C oder 40°C, Spülen und Entschleudern mit der eingestellten Drehzahl
<b>Gemischte Wäsche</b> 	Baumwolle und Synthetik, die aufgefrischt werden soll	 / 20°	Max.	3	✓	✓	✓	✓	✓	✓	✓	Kaltwäsche oder 20°C, Spülen und Entschleudern mit der eingestellten Drehzahl
	Gering verschmutzte Baumwolle und Synthetik	30° / 40°	Max.	3	✓	✓	✓	✓	✓	✓	✓	Hauptwäsche 30°C oder 40°C, Spülen und Entschleudern mit der eingestellten Drehzahl

✓: Option verfügbar

























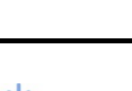



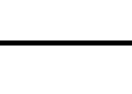

: Diese Optionen können nicht gleichzeitig gewählt werden.

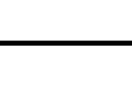
Programas	Temp. (°C)	Máx. Centrifuga (r.p.m.)	Carga máx. lavado (kg)	Compartimentos cajón detergentes			Opciones					Descripción programa lavado		
				Prelavado	Lavado	Suavizante	Prelavado	Intensivo	Planchar menos	Enjuague adicional	Flexi time			
<b>Algodón y coloreados</b>		Delicadas coloreadas poco sucias	/ 20°	Máx.	7	✓	✓	✓	✓	✓	✓	✓	Lavado en frío ou de 20°C, enjuagues y centrifugado final a la velocidad seleccionada	
		Delicadas coloreadas normalmente sucias	30° / 40°	Máx.	7	✓	✓	✓	✓	-	✓	✓	✓	Lavado a 30°/ 40 °C, enjuagues y centrifugado final a la velocidad seleccionada
		Coloreadas resistentes normalmente sucias	60°	Máx.	7	✓	✓	✓	✓	-	✓	✓	✓	Lavado a 60 °C, enjuagues y centrifugado final a la velocidad seleccionada
		Coloreadas resistentes muy sucias	90°	Máx.	7	✓	✓	✓	✓	✓	✓	✓	✓	Lavado a 90 °C, enjuagues y centrifugado final a la velocidad seleccionada
<b>Eco 40-60</b>		Roupas de algodão com sujidade normal que podem ser lavadas juntas a 60 °C ou 40 °C	-	Máx.	7	✓	✓	✓	✓	-	✓	✓	Lavagem, enxaguamentos e centrifugação final na velocidade seleccionada	
<b>Sintéticas</b>		Prendas a refrescar	/ 20°	1000	3,5	✓	✓	✓	✓	-	✓	✓	Lavado en frío ou de 20°C, enjuagues y centrifugado final a la velocidad seleccionada	
		Prendas poco sucias	30° / 40°	1000	3,5	✓	✓	✓	✓	-	✓	✓	Lavado a 30 ° ou de 40°C, enjuagues y centrifugado final a la velocidad seleccionada	
		Prendas normalmente sucias	60°	1000	3,5	✓	✓	✓	✓	-	✓	✓	Lavado a 60 °C, enjuagues y centrifugado final a la velocidad seleccionada	
<b>Delicadas/Seda</b>		Prendas a refrescar	/ 20°	600	2	-	✓	✓	-	✓	-	-	Lavado en frío ou de 20°C, enjuagues y centrifugado final a la velocidad seleccionada	
		Prendas poco sucias	30° / 40°	600	2	-	✓	✓	-	✓	-	-	-	Lavado a 30 ° ou de 40°C, enjuagues y centrifugado final a la velocidad seleccionada
<b>Lana</b>		Prendas a refrescar	/ 20°	800	2	-	✓	✓	-	-	-	-	Lavado en frío ou de 20°C, enjuagues y centrifugado final a la velocidad seleccionada	
		Prendas poco sucias	30° / 40°	800	2	-	✓	✓	-	-	-	-	-	Lavado a 30 ° ou de 40°C, enjuagues y centrifugado final a la velocidad seleccionada
<b>Enjuague y centrifugado</b>		-	Máx.	7	-	-	✓	-	-	✓	-	✓	Enjuague y sólo descarga o descarga y centrifugado final a la velocidad seleccionada	
<b>Descarga y centrifugado</b>		-	Máx.	7	-	-	-	-	-	✓	-	✓	Sólo descarga o descarga y centrifugado final a la velocidad seleccionada	
<b>Rápido</b>		Algodón ligero o delicadas a refrescar	/20°/ 30°	800	2	-	✓	✓	-	-	-	-	Lavado en frío ou de 20°C/ 30°C , enjuagues y centrifugado final a la velocidad seleccionada	
<b>Noche de purga</b>		Prendas a refrescar	/ 20°	1000	3	✓	✓	✓	✓	✓	-	✓	Lavado tranquilo en frío → 20° (cuerno off), enjuagues y centrifugado final a la velocidad seleccionada	
		Prendas poco sucias	30° / 40°	1000	3	✓	✓	✓	✓	✓	-	✓	Lavado tranquilo a 30° C / 40 °C (cuerno off), enjuagues y centrifugado final a la velocidad seleccionada	
		Prendas normalmente sucias	60°	1000	3	✓	✓	✓	✓	✓	-	✓	Lavado tranquilo a 60 °C (cuerno off), enjuagues y centrifugado final a la velocidad seleccionada	
<b>Suavizante</b>		-	1000	3,5	-	-	✓	-	-	✓	-	-	Enjuague y sólo descarga o descarga y centrifugado final a la velocidad seleccionada	
<b>Lavar a mano</b>		Prendas a refrescar		800	2	-	✓	✓	-	-	-	-	Lavado en frío, enjuagues y centrifugado final a la velocidad seleccionada	
<b>Camisas / Trabajo</b>		Prendas a refrescar	/ 20°	800	2	-	✓	✓	-	✓	-	✓	Lavado en frío ou de 20°C, enjuagues y centrifugado final a la velocidad seleccionada	
		Prendas poco sucias	30° / 40°	800	2	-	✓	✓	-	✓	-	✓	Lavado a 30 ° ou de 40°C, enjuagues y centrifugado final a la velocidad seleccionada	
<b>Jeans</b>		Prendas a refrescar	/ 20°	800	2	-	✓	✓	-	✓	-	✓	Lavado en frío ou de 20°C, enjuagues y centrifugado final a la velocidad seleccionada	
		Prendas poco sucias	30° / 40°	800	2	-	✓	✓	-	✓	-	✓	Lavado a 30 ° ou de 40°C, enjuagues y centrifugado final a la velocidad seleccionada	
<b>Sport</b>		Prendas a refrescar	/ 20°	800	2	-	✓	✓	-	✓	-	✓	Lavado en frío ou de 20°C, enjuagues y centrifugado final a la velocidad seleccionada	
		Prendas poco sucias	30° / 40°	800	2	-	✓	✓	-	✓	-	✓	Lavado a 30 ° ou de 40°C, enjuagues y centrifugado final a la velocidad seleccionada	
<b>Mixtas</b>		Algodón y sintéticas a refrescar	/ 20°	Máx.	3	✓	✓	✓	✓	✓	✓	✓	Lavado en frío ou de 20°C, enjuagues y centrifugado final a la velocidad seleccionada	
		Algodón y sintéticas poco sucias	30° / 40°	Máx.	3	✓	✓	✓	✓	✓	✓	✓	✓	Lavado a 30 ° ou de 40°C, enjuagues y centrifugado final a la velocidad seleccionada

✓: Opción disponible

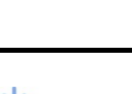

: Opciones no seleccionables simultáneamente

Programma's	Temp. (°C)	Max. Centrifuge (toeren/min.)	Max. vulgewicht t (kg)	Vakjes wasmiddellade			Opties					Beschrijving wasprogramma
				Voorwas	Hoofdwas	Wasverzachter	Voorwas	Intensief	Minder strijken	Extra spoelbeurt	Flexi time	
												
<b>Katoen en bonte was</b> 	Delicate, bonte, weinig vieze was	 / 20°	<b>Max</b>	7	✓	✓	✓	✓	✓	✓	✓	Koud wassen of 20°C, spoelen en eindcentrifuge bij geselecteerde snelheid
	Delicate bonte, normaal vieze was	30° / 40°	<b>Max</b>	7	✓	✓	✓	✓	-	✓	✓	Wassen op 30° of 40°C, spoelen en eindcentrifuge bij geselecteerde snelheid
	Kleurvaste bonte, normaal vieze was	60°	<b>Max</b>	7	✓	✓	✓	✓	-	✓	✓	Wassen op 60°C, spoelen en eindcentrifuge bij geselecteerde snelheid
	Kleurvaste bonte, bijzonder vieze was	90°	<b>Max</b>	7	✓	✓	✓	✓	✓	✓	✓	Wassen op 90°C, spoelen en eindcentrifuge bij geselecteerde snelheid
<b>Eco 40-60</b>	Katoenen was, normaal vervuild wasbaar op 60°C of 40°C samen	-	<b>Máx.</b>	7	✓	✓	✓	✓	-	✓	✓	Wassen, spoelen en centrifugeren op het geselecteerde toerental
<b>Synthetische was</b> 	Op te frissen was	 / 20°	<b>1000</b>	3,5	✓	✓	✓	✓	-	✓	✓	Koud wassen of 20°C, spoelen en eindcentrifuge bij geselecteerde snelheid
	Weinig vieze was	30° / 40°	<b>1000</b>	3,5	✓	✓	✓	✓	-	✓	✓	Wassen op 30° of 40°C, spoelen en eindcentrifuge bij geselecteerde snelheid
	Normaal vieze was	60°	<b>1000</b>	3,5	✓	✓	✓	✓	-	✓	✓	Wassen op 60°C, spoelen en eindcentrifuge bij geselecteerde snelheid
<b>Delicate was / zijde</b> 	Op te frissen was	 / 20°	<b>600</b>	2	-	✓	✓	-	✓	-	-	Koud wassen of 20°C, spoelen en eindcentrifuge bij geselecteerde snelheid
	Weinig vieze was	30° / 40°	<b>600</b>	2	-	✓	✓	-	✓	-	-	Wassen op 30° of 40°C, spoelen en eindcentrifuge bij geselecteerde snelheid
<b>Wol</b> 	Op te frissen was	 / 20°	<b>800</b>	2	-	✓	✓	-	-	-	-	Koud wassen of 20°C, spoelen en eindcentrifuge bij geselecteerde snelheid
	Weinig vieze was	30° / 40°	<b>800</b>	2	-	✓	✓	-	-	-	-	Wassen op 30° of 40°C, spoelen en eindcentrifuge bij geselecteerde snelheid
<b>Spoelen en centrifugeren</b>			<b>Max</b>	7	-	-	✓	-	-	✓	✓	Spoelen en alleen leegpompen, of leegpompen en eindcentrifuge bij geselecteerde snelheid
<b>Leegpompen en centrifugeren</b>			<b>Max</b>	7	-	-	-	-	-	✓	✓	Alleen leegpompen, of leegpompen en eindcentrifuge bij geselecteerde snelheid
<b>Snel</b> 	Op te frissen lichte katoenen of delicate was	 / 20° / 30°	<b>800</b>	2	-	✓	✓	-	-	-	-	Koud of → 20°C / 30°C wassen, spoelen en eindcentrifuge bij geselecteerde snelheid
<b>Nachtwas</b> 	Bijzonder delicate, weinig vieze was	 / 20°	<b>1000</b>	3	✓	✓	✓	✓	✓	-	✓	Stil wassen, koud of → 20°C (zoemer uit), spoelen en eindcentrifuge bij geselecteerde snelheid
	Weinig vieze was	30° / 40°	<b>1000</b>	3	✓	✓	✓	✓	✓	-	✓	Stil wassen op 30° C / 40°C (zoemer uit), spoelen en eindcentrifuge bij geselecteerde snelheid
	Normaal vieze was	60°	<b>1000</b>	3	✓	✓	✓	✓	✓	-	✓	Stil wassen op 60°C (zoemer uit), spoelen en eindcentrifuge bij geselecteerde snelheid
<b>Wasverzachter</b> 			<b>1000</b>	3,5	-	-	✓	-	-	✓	-	Spoelen en alleen leegpompen, of leegpompen en eindcentrifuge bij geselecteerde snelheid
<b>Handwas</b> 	Op te frissen was		<b>800</b>	2	-	✓	✓	-	-	-	-	Koud wassen, spoelen en eindcentrifuge bij geselecteerde snelheid
<b>Overhemden / Werk</b> 	Op te frissen was	 / 20°	<b>800</b>	2	-	✓	✓	-	✓	-	✓	Koud wassen of 20°C, spoelen en eindcentrifuge bij geselecteerde snelheid
	Weinig vieze was	30° / 40°	<b>800</b>	2	-	✓	✓	-	✓	-	✓	Wassen op 30° of 40°C, spoelen en eindcentrifuge bij geselecteerde snelheid
<b>Jeans</b> 	Op te frissen was	 / 20°	<b>800</b>	2	-	✓	✓	-	✓	-	✓	Koud wassen of 20°C, spoelen en eindcentrifuge bij geselecteerde snelheid
	Weinig vieze was	30° / 40°	<b>800</b>	2	-	✓	✓	-	✓	-	✓	Wassen op 30° of 40°C, spoelen en eindcentrifuge bij geselecteerde snelheid
<b>Sport</b> 	Op te frissen was	 / 20°	<b>800</b>	2	-	✓	✓	-	✓	-	✓	Koud wassen of 20°C, spoelen en eindcentrifuge bij geselecteerde snelheid
	Weinig vieze was	30° / 40°	<b>800</b>	2	-	✓	✓	-	✓	-	✓	Wassen op 30° of 40°C, spoelen en eindcentrifuge bij geselecteerde snelheid
<b>Gemengd</b> 	Op te frissen katoenen en synthetische was	 / 20°	<b>Max</b>	3	✓	✓	✓	✓	✓	✓	✓	Koud wassen of 20°C, spoelen en eindcentrifuge bij geselecteerde snelheid
	Weinig vieze katoenen en synthetische was	30° / 40°	<b>Max</b>	3	✓	✓	✓	✓	✓	✓	✓	Wassen op 30° of 40°C, spoelen en eindcentrifuge bij geselecteerde snelheid

✓ Beschikbare optie



: niet gelijktijdig selecteerbare opties

Programas		Temp. (°C)	Centrifugação máx. (rpm)	Carga máx. de lavagem (kg)	Compartimentos da gaveta para detergentes			Opções					Descrição do programa de lavagem
					Pré-lavagem	Lavagem	Amaciador	Pré-lavagem	Intensiva	Engomar fácil	Enxaguamento adicional	Flexi time	
<b>Roupas de algodão e coloridas</b>		Roupas delicadas coloridas pouco sujas	/ 20°	Máx.	7	✓	✓	✓	✓	✓	✓	✓	Lavagem com água fria ou a 20°C, enxaguamentos e centrifugação final à velocidade seleccionada
		Roupas delicadas coloridas normalmente sujas	30° / 40°	Máx.	7	✓	✓	✓	✓	-	✓	✓	Lavagem a 30° ou a 40°C, enxaguamentos e centrifugação final à velocidade seleccionada
		Roupas coloridas resistentes normalmente sujas	60°	Máx.	7	✓	✓	✓	✓	-	✓	✓	Lavagem a 60°C, enxaguamentos e centrifugação final à velocidade seleccionada
		Roupas coloridas resistentes muito sujas	90°	Máx.	7	✓	✓	✓	✓	✓	✓	✓	Lavagem a 90°C, enxaguamentos e centrifugação final à velocidade seleccionada
<b>Eco 40-60</b>		Roupas de algodão com sujidade normal que podem ser lavadas juntas a 60 °C ou 40 °C	-	Máx.	7	✓	✓	✓	✓	-	✓	✓	Lavagem, enxaguamentos e centrifugação final na velocidade seleccionada
<b>Roupas sintéticas</b>		Roupas a refrescar	/ 20°	1000	3,5	✓	✓	✓	✓	-	✓	✓	Lavagem com água fria ou a 20°C, enxaguamentos e centrifugação final à velocidade seleccionada
		Roupas pouco sujas	30° / 40°	1000	3,5	✓	✓	✓	✓	-	✓	✓	Lavagem a 30° ou a 40°C, enxaguamentos e centrifugação final à velocidade seleccionada
		Roupas normalmente sujas	60°	1000	3,5	✓	✓	✓	✓	-	✓	✓	Lavagem a 60°C, enxaguamentos e centrifugação final à velocidade seleccionada
<b>Roupas delicadas/Silk</b>		Roupas a refrescar	/ 20°	600	2	-	✓	✓	-	✓	-	-	Lavagem com água fria ou a 20°C, enxaguamentos e centrifugação final à velocidade seleccionada
		Roupas pouco sujas	30° / 40°	600	2	-	✓	✓	-	✓	-	-	Lavagem a 30° ou a 40°C, enxaguamentos e centrifugação final à velocidade seleccionada
<b>Lã</b>		Roupas a refrescar	/ 20°	800	2	-	✓	✓	-	-	-	-	Lavagem com água fria ou a 20°C, enxaguamentos e centrifugação final à velocidade seleccionada
		Roupas pouco sujas	30° / 40°	800	2	-	✓	✓	-	-	-	-	Lavagem a 30° ou a 40°C, enxaguamentos e centrifugação final à velocidade seleccionada
<b>Enxaguamento e centrifugação</b>												✓	Enxaguamento e apenas descarga, ou descarga e centrifugação final à velocidade seleccionada
<b>Descarga e centrifugação</b>												✓	Apenas descarga ou descarga e centrifugação final à velocidade seleccionada
<b>Rápida</b>		Roupas de algodão leve ou delicadas a refrescar	/ 20° / 30°	800	2	-	✓	✓	-	-	-	-	Lavagem com água fria → 30°C, enxaguamentos e centrifugação final à velocidade seleccionada
<b>Noite expurgo</b>		Roupas a refrescar	/ 20°	1000	3	✓	✓	✓	✓	✓	-	✓	Lavagem sossegado com água fria → 20°C (buzina off), enxaguamentos e centrifugação final à velocidade seleccionada
		Roupas pouco sujas	30° / 40°	1000	3	✓	✓	✓	✓	✓	-	✓	Lavagem sossegado a 30° / 40°C (buzina off), enxaguamentos e centrifugação final à velocidade seleccionada
		Roupas normalmente sujas	60°	1000	3	✓	✓	✓	✓	✓	-	✓	Lavagem sossegado a 60°C (buzina off), enxaguamentos e centrifugação final à velocidade seleccionada
<b>Amaciador</b>												-	Enxaguamento e apenas descarga, ou descarga e centrifugação final à velocidade seleccionada
<b>Lavagem à mão</b>		Roupas a refrescar		800	2	-	✓	✓	-	-	-	-	Lavagem com água fria, enxaguamentos e centrifugação final à velocidade seleccionada
<b>Camisas / Trabalho</b>		Roupas a refrescar	/ 20°	800	2	-	✓	✓	-	✓	-	✓	Lavagem com água fria ou a 20°C, enxaguamentos e centrifugação final à velocidade seleccionada
		Roupas pouco sujas	30° / 40°	800	2	-	✓	✓	-	✓	-	✓	Lavagem a 30° ou a 40°C, enxaguamentos e centrifugação final à velocidade seleccionada
<b>Jeans</b>		Roupas a refrescar	/ 20°	800	2	-	✓	✓	-	✓	-	✓	Lavagem com água fria ou a 20°C, enxaguamentos e centrifugação final à velocidade seleccionada
		Roupas pouco sujas	30° / 40°	800	2	-	✓	✓	-	✓	-	✓	Lavagem a 30° ou a 40°C, enxaguamentos e centrifugação final à velocidade seleccionada
<b>Sport</b>		Roupas a refrescar	/ 20°	800	2	-	✓	✓	-	✓	-	✓	Lavagem com água fria ou a 20°C, enxaguamentos e centrifugação final à velocidade seleccionada
		Roupas pouco sujas	30° / 40°	800	2	-	✓	✓	-	✓	-	✓	Lavagem a 30° ou a 40°C, enxaguamentos e centrifugação final à velocidade seleccionada
<b>Tecidos mistos</b>		Roupas de algodão e sintéticas a refrescar	/ 20°	Máx.	3	✓	✓	✓	✓	✓	✓	✓	Lavagem com água fria ou a 20°C, enxaguamentos e centrifugação final à velocidade seleccionada
		Roupas de algodão e sintéticas pouco sujas	30° / 40°	Máx.	3	✓	✓	✓	✓	✓	✓	✓	Lavagem a 30° ou a 40°C, enxaguamentos e centrifugação final à velocidade seleccionada

✓ Opção disponível



: Opções que não podem ser seleccionadas simultaneamente

PROGRAMTABELL















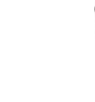







Program	Temp. (°C)	Max. centrifugering (varv/minut)	Max. tvättmängd (kg)	Tvättmedelslådans fack			Funktioner					Beskrivning av tvättprogram
				Förtvätt	Huvud-tvätt	Sköljmedel	Förtvätt	Intensiv	Skrynkel-fritt	Extra-sköljning	Flexi time	
<b>Vittvätt och kulörtvätt</b>		Lätt smutsad fintvätt/kulörtvätt	/ 20°	Max.	7	✓	✓	✓	✓	✓	✓	Kalltvätt eller 20 °C, sköljning och slutcentrifugering på valt centrifugeringsvarvtal
		Normalt smutsad fintvätt/kulörtvätt	30° / 40°	Max.	7	✓	✓	✓	✓	✓	✓	Tvättning på 30° eller 40 °C, sköljning och slutcentrifugering på valt centrifugeringsvarvtal
		Normalt smutsad slitstark kulörtvätt	60°	Max.	7	✓	✓	✓	✓	✓	✓	Tvättning på 60 °C, sköljning och slutcentrifugering på valt centrifugeringsvarvtal
		Hårt smutsad slitstark kulörtvätt	90°	Max.	7	✓	✓	✓	✓	✓	✓	Tvättning på 90 °C, sköljning och slutcentrifugering på valt centrifugeringsvarvtal
<b>Eco 40-60</b>		Normalt smutsig bomullstvätt, förklarad tvättbar vid 60°C eller 40°C tillsammans	-	Max.	7	✓	✓	✓	✓	✓	✓	Tvättar, sköljer och centrifugerar vid vald hastighet
<b>Syntettvätt</b>		Uppfräschning av plagg	/ 20°	1000	3,5	✓	✓	✓	✓	-	✓	Kalltvätt eller 20 °C, sköljning och slutcentrifugering på valt centrifugeringsvarvtal
		Lätt smutsade plagg	30° / 40°	1000	3,5	✓	✓	✓	✓	-	✓	Tvättning på 30° eller 40 °C, sköljning och slutcentrifugering på valt centrifugeringsvarvtal
		Normalt smutsade plagg	60°	1000	3,5	✓	✓	✓	✓	-	✓	Tvättning på 60 °C, sköljning och slutcentrifugering på valt centrifugeringsvarvtal
<b>Fintvätt och silke</b>		Uppfräschning av plagg	/ 20°	600	2	-	✓	✓	-	✓	-	Kalltvätt eller 20 °C, sköljning och slutcentrifugering på valt centrifugeringsvarvtal
		Lätt smutsade plagg	30° / 40°	600	2	-	✓	✓	-	✓	-	Tvättning på 30° eller 40 °C, sköljning och slutcentrifugering på valt centrifugeringsvarvtal
<b>Ylle</b>		Uppfräschning av plagg	/ 20°	800	2	-	✓	✓	-	-	-	Kalltvätt eller 20 °C, sköljning och slutcentrifugering på valt centrifugeringsvarvtal
		Lätt smutsade plagg	30° / 40°	800	2	-	✓	✓	-	-	-	Tvättning på 30° eller 40 °C, sköljning och slutcentrifugering på valt centrifugeringsvarvtal
<b>Sköljning och centrifugering</b>		-	Max.	7	-	-	✓	-	-	-	✓	Sköljning och endast tömning, eller tömning och slutcentrifugering på valt centrifugeringsvarvtal
<b>Tömning och centrifugering</b>		-	Max.	7	-	-	-	✓	-	-	✓	Endast tömning, eller tömning och slutcentrifugering på valt centrifugeringsvarvtal
<b>Snabb</b>		Uppfräschning av lätt smutsad vittvätt eller fintvätt	/20°/ 30°	800	2	-	✓	✓	-	-	-	Kalltvätt eller tvättning → 20°/ 30 °C, sköljning och slutcentrifugering på valt centrifugeringsvarvtal
<b>Nattprogram</b>		Lätt smutsad ömtålig fintvätt	/ 20°	1000	3	✓	✓	✓	✓	-	✓	Tyst kalltvätt eller tvättning → 20 °C (ingen ljudsignal), sköljning och slutcentrifugering på valt centrifugeringsvarvtal
		Lätt smutsade plagg	30° / 40°	1000	3	✓	✓	✓	✓	-	✓	Tyst tvättning på 30° / 40 °C (ingen ljudsignal), sköljning och slutcentrifugering på valt centrifugeringsvarvtal
		Normalt smutsade plagg	60°	1000	3	✓	✓	✓	✓	-	✓	Tyst tvättning på 60 °C (ingen ljudsignal), sköljning och slutcentrifugering på valt centrifugeringsvarvtal
<b>Sköljmedel</b>		-	1000	3,5	-	-	✓	-	-	-	-	Sköljning och endast tömning, eller tömning och slutcentrifugering på valt centrifugeringsvarvtal
<b>Handtvätt</b>		Uppfräschning av plagg		800	2	-	✓	✓	-	-	-	Kalltvätt, sköljning och slutcentrifugering på valt centrifugeringsvarvtal
<b>Skjortor / Arbetskläder</b>		Uppfräschning av plagg	/ 20°	800	2	-	✓	✓	-	✓	✓	Kalltvätt eller 20 °C, sköljning och slutcentrifugering på valt centrifugeringsvarvtal
		Lätt smutsade plagg	30° / 40°	800	2	-	✓	✓	-	✓	✓	Tvättning på 30° eller 40 °C, sköljning och slutcentrifugering på valt centrifugeringsvarvtal
<b>Jeans</b>		Uppfräschning av plagg	/ 20°	800	2	-	✓	✓	-	✓	✓	Kalltvätt eller 20 °C, sköljning och slutcentrifugering på valt centrifugeringsvarvtal
		Lätt smutsade plagg	30° / 40°	800	2	-	✓	✓	-	✓	✓	Tvättning på 30° eller 40 °C, sköljning och slutcentrifugering på valt centrifugeringsvarvtal
<b>Sport</b>		Uppfräschning av plagg	/ 20°	800	2	-	✓	✓	-	✓	✓	Kalltvätt eller 20 °C, sköljning och slutcentrifugering på valt centrifugeringsvarvtal
		Lätt smutsade plagg	30° / 40°	800	2	-	✓	✓	-	✓	✓	Tvättning på 30° eller 40 °C, sköljning och slutcentrifugering på valt centrifugeringsvarvtal
<b>Blandad tvätt</b>		Uppfräschning av vittvätt/syntettvätt	/ 20°	Max.	3	✓	✓	✓	✓	✓	✓	Kalltvätt eller 20 °C, sköljning och slutcentrifugering på valt centrifugeringsvarvtal
		Lätt smutsad vittvätt/syntettvätt	30° / 40°	Max.	3	✓	✓	✓	✓	✓	✓	Tvättning på 30° eller 40 °C, sköljning och slutcentrifugering på valt centrifugeringsvarvtal

✓. Funktionen går att välja



: Funktioner som inte kan väljas samtidigt

ВЫБОР ПРОГРАММ

Программы	Темп. (°C)	Макс. отжим (об/мин)	Макс. загрузка для стирки (кг)	Отсеки дозатора для моющих средств			Дополнительные функции					Flexi time	Описание программы стирки
				Предварительная стирка	Стирка	Смягчитель	Предварительная стирка	Интенсивная	Гладьте меньше	Дополнительное полоскание			
													
<b>Хлопок и цветное белье</b>	Цветные тонкие ткани с небольшим загрязнением	 / 20°	Макс.	7	✓	✓	✓	✓	✓	✓	✓	Холодная стирка или 20°C, полоскания и конечный отжим на выбранной скорости	
	Цветные тонкие ткани с обычным загрязнением	30° / 40°	Макс.	7	✓	✓	✓	-	✓	✓	✓	Стирка при 30° или 40°C, полоскания и конечный отжим на выбранной скорости	
	Стойкое цветное белье с обычным загрязнением	60°	Макс.	7	✓	✓	✓	-	✓	✓	✓	Стирка при 60°C, полоскания и конечный отжим на выбранной скорости	
	Стойкое цветное белье с сильным загрязнением	90°	Макс.	7	✓	✓	✓	✓	✓	✓	✓	Стирка при 90°C, полоскания и конечный отжим на выбранной скорости	
<b>Эко 40-60</b>	Белье из хлопка средней степени загрязнения можно стирать вместе при температуре 60°C или 40°C	-	Макс.	7	✓	✓	✓	✓	-	✓	✓	Стирка, полоскание и окончательный отжим на выбранной скорости	
<b>Синтетика</b>	Освежение одежды	 / 20°	1000	3,5	✓	✓	✓	✓	-	✓	✓	Холодная стирка или 20°C, полоскания и конечный отжим на выбранной скорости	
	Белье с небольшим загрязнением	30° / 40°	1000	3,5	✓	✓	✓	✓	-	✓	✓	Стирка при 30° или 40°C, полоскания и конечный отжим на выбранной скорости	
	Белье с обычным загрязнением	60°	1000	3,5	✓	✓	✓	✓	-	✓	✓	Стирка при 60°C, полоскания и конечный отжим на выбранной скорости	
<b>Тонкие ткани / шелк</b>	Освежение одежды	 / 20°	600	2	-	✓	✓	-	✓	-	-	Холодная стирка или 20°C, полоскания и конечный отжим на выбранной скорости	
	Белье с небольшим загрязнением	30° / 40°	600	2	-	✓	✓	-	✓	-	-	Стирка при 30° или 40°C, полоскания и конечный отжим на выбранной скорости	
<b>Шерсть</b>	Освежение одежды	 / 20°	800	2	-	✓	✓	-	-	-	-	Холодная стирка или 20°C, полоскания и конечный отжим на выбранной скорости	
	Белье с небольшим загрязнением	30° / 40°	800	2	-	✓	✓	-	-	-	-	Стирка при 30° или 40°C, полоскания и конечный отжим на выбранной скорости	
<b>Полоскание и отжим</b>		-	Макс.	7	-	-	✓	-	-	✓	✓	Полоскание и только слив или слив и конечный отжим на выбранной скорости	
<b>Слив и отжим</b>		-	Макс.	7	-	-	-	-	-	✓	✓	Только слив или слив и конечный отжим на выбранной скорости	
<b>Быстрая</b>	Освежение легкого хлопка или тонких тканей	 / 20° / 30°	800	2	-	✓	✓	-	-	-	-	Холодная стирка → 20° / 30°C, полоскания и конечный отжим на выбранной скорости	
<b>Ночная стирка</b>	Очень тонкие ткани с небольшим загрязнением	 / 20°	1000	3	✓	✓	✓	✓	✓	-	✓	Бесшумная холодная стирка → 20°C (звуковой сигнал выкл.), полоскания и конечный отжим на выбранной скорости	
	Ткани с небольшим загрязнением	30° / 40°	1000	3	✓	✓	✓	✓	✓	-	✓	Бесшумная стирка при 30° / 40°C (звуковой сигнал выкл.), полоскания и конечный отжим на выбранной скорости	
	Ткани с обычным загрязнением	60°	1000	3	✓	✓	✓	✓	✓	-	✓	Бесшумная стирка при 60°C (звуковой сигнал выкл.), полоскания и конечный отжим на выбранной скорости	
<b>Смягчитель</b>		-	1000	3,5	-	-	✓	-	-	✓	-	Полоскание и только слив или слив и конечный отжим на выбранной скорости	
<b>Ручная стирка</b>	Освежение одежды		800	2	-	✓	✓	-	-	-	-	Холодная стирка, полоскания и конечный отжим на выбранной скорости	
<b>Сорочки / Рабочая одежда</b>	Освежение одежды	 / 20°	800	2	-	✓	✓	-	✓	-	✓	Холодная стирка или 20°C, полоскания и конечный отжим на выбранной скорости	
	Белье с небольшим загрязнением	30° / 40°	800	2	-	✓	✓	-	✓	-	✓	Стирка при 30° или 40°C, полоскания и конечный отжим на выбранной скорости	
<b>Jeans</b>	Освежение одежды	 / 20°	800	2	-	✓	✓	-	✓	-	✓	Холодная стирка или 20°C, полоскания и конечный отжим на выбранной скорости	
	Белье с небольшим загрязнением	30° / 40°	800	2	-	✓	✓	-	✓	-	✓	Стирка при 30° или 40°C, полоскания и конечный отжим на выбранной скорости	
<b>Sport</b>	Освежение одежды	 / 20°	800	2	-	✓	✓	-	✓	-	✓	Холодная стирка или 20°C, полоскания и конечный отжим на выбранной скорости	
	Белье с небольшим загрязнением	30° / 40°	800	2	-	✓	✓	-	✓	-	✓	Стирка при 30° или 40°C, полоскания и конечный отжим на выбранной скорости	
<b>Ткани из смешанных волокон</b>	Освежение Хлопок и синтетика	 / 20°	Макс.	3	✓	✓	✓	✓	✓	✓	✓	Холодная стирка или 20°C, полоскания и конечный отжим на выбранной скорости	
	Хлопок и синтетика с небольшим загрязнением	30° / 40°	Макс.	3	✓	✓	✓	✓	✓	✓	✓	Стирка при 30° или 40°C, полоскания и конечный отжим на выбранной скорости	

✓: Доступная дополнительная функция



: Функции, которые нельзя выбрать одновременно

---

<b>ISTRUZIONI DI MONTAGGIO DELLE LAVATRICI INTEGRABILI</b>	<b>IT</b>
<b>ASSEMBLY INSTRUCTIONS FOR BUILT-IN WASHING MACHINES</b>	<b>EN</b>
<b>MONTAGEANLEITUNG FÜR EINBAUBAREWASCH- MASCHINEN</b>	<b>DE</b>
<b>INSTRUCTIONS DE MONTAGE DES LAVE-LINGE INTÉGRABLES</b>	<b>FR</b>
<b>INSTRUCCIONES DE INSTALACIÓN DE LAS LAVA- DORAS INTEGRABLES</b>	<b>ES</b>
<b>INSTRUÇÕES DE MONTAGEM DAS MÁQUINAS DE LAVAR ROUPA INTEGRÁVEIS</b>	<b>PT</b>
<b>MONTAGEINSTRUCTIES VAN INTEGREERBARE WASMACHINES</b>	<b>NL</b>
<b>MONTERINGSANVISNING FOR INTEGRERBARE VASKEMASKINER</b>	<b>DK</b>
<b>MONTERINGSANVISNINGAR FÖR INBYGGNADSBA- RA TVÄTTMASKINER</b>	<b>SE</b>
<b>ANKASTRE ÇAMAŞIR MAKİNELERİ İÇİN MONTAJ TALİMATLARI</b>	<b>TR</b>
<b>ИНСТРУКЦИИ ПО МОНТАЖУ ВСТРОЕННЫХ СТИРАЛЬНЫХ МАШИН</b>	<b>RU</b>
<b>INSTRUKCJA MONTAŻU PRALEK DO ZABUDOWY</b>	<b>PL</b>
<b>تعليمات تركيب الغسالات المدمجة</b>	<b>AR</b>

---



---

<b>IT</b>	Pagina	1
<b>EN</b>	Page	4
<b>DE</b>	Seite	7
<b>FR</b>	Page	10
<b>ES</b>	Página	13
<b>PT</b>	Página	16
<b>NL</b>	Bladzijde	19
<b>DK</b>	Side	22
<b>SE</b>	Sida	25
<b>TR</b>	Sayfa	28
<b>RU</b>	Страница	31
<b>PL</b>	Strona	34
<b>AR</b>	صفحة	37

---

---

## ISTRUZIONI DI MONTAGGIO DELLE LAVATRICI INTEGRABILI

**IMPORTANTE** - La macchina risponde alle vigenti norme di sicurezza relative alle apparecchiature elettriche e deve essere installata da un tecnico specializzato secondo le norme in vigore, onde evitare pericoli per l'utente.

**Dimensioni per l'inserimento** Le quote del vano di alloggiamento devono essere: altezza minima **820mm**, larghezza minima **600mm** e profondità minima **584mm** (fig. 1).

**Notizie tecniche per l'applicazione del pannello** Il pannello può essere fissato sul lato sinistro oppure sul lato destro della lavabiancheria (fig. 2)

La macchina viene fornita predisposta per assemblare il pannello sul lato sinistro; infatti sulla destra si trovano il sistema di chiusura push-pull (nella parte superiore) ed il gommino (nella parte inferiore).

Se si desidera utilizzare la chiusura magnetica al posto della chiusura push pull, occorre togliere il supporto esistente e montare quello in dotazione che porta la chiusura magnetica.

**Importante! Durante le operazioni per l'applicazione del pannello (smontaggio della facciata di tutti i particolari di incernieramento e di chiusura) la lavatrice, deve essere assolutamente disinserita dalla rete di alimentazione elettrica.**

**Avvertenza** - Per fissare il pannello sul lato destro (senso di apertura contrario a quello dell'oblò) occorre smontare dalla parte anteriore della macchina la chiusura push pull (oppure il magnete) ed il gommino (fig. 3-A) e applicarli sul lato opposto (fig. 3-B).

Tutti i particolari applicati alla facciata della lavatrice devono essere rimontati correttamente (nessun foro deve risultare aperto) per evitare assolutamente di toccare parti sotto tensione all'interno della macchina.

**La nostra società declina ogni responsabilità per inosservanza delle predette norme di sicurezza.**

**Uso della macchina**

1) Stabilire l'altezza dello zoccolo della cucina: l'altezza del pannello in legno si ottiene stabilendo prima l'altezza dello zoccolo della cucina.

Esempio: per uno zoccolo di **100mm** corrisponde un'altezza massima del pannello di **720mm**. Se l'altezza dello zoccolo deve essere aumentata, si dovrà ridurre l'altezza del pannello in legno

- 
- 2) Posizionare la maschera nel lato interno del pannello e far coincidere l'altezza dello zoccolo stabilita, con il lato inferiore del pannello stesso (**fig. 4**) attraverso la scala graduata. La maschera deve essere centrata anche in senso orizzontale, facendo riferimento alle linee verticali segnate nelle estremità.
  - 3) Dopo aver posizionato la maschera nella corretta posizione, tracciare le posizioni dei seguenti fori, entrando con la punta della matita:
    - fori per le cerniere e per le viti di fissaggio delle cerniere (**fig. 4**)
    - foro di fissaggio della piastrina metallica (quando si desidera utilizzare la chiusura magnetica), oppure del gancio per la chiusura push pull (**fig. 4, A - B**)

#### **Applicazione dei particolari sul pannello e fissaggio del pannello**

- 1) Praticare sul pannello i fori per l'applicazione delle cerniere (**fig. 5**), del gancio di chiusura per la chiusura push pull (**fig. 5**), oppure della piastrina metallica se si desidera utilizzare la chiusura magnetica (**fig. 6**) e dei fori di fissaggio delle cerniere (**fig. 6**).
- 2) La profondità di 13mm dei fori diametro 2mm, per il fissaggio delle cerniere e della piastrina metallica per il magnete, è valida per il pannello in **legno massiccio**. Per il **pannello in truciolare** forare solamente il rivestimento superiore – **fig. 6**.
- 3) Avvitare al pannello le due cerniere (**fig. 7**)
- 4) Montare, nel lato opposto alle cerniere, il gancio di chiusura per la chiusura push pull, oppure la piastrina metallica per il magnete (**fig. 7**)
- 5) Fissare il pannello alla lavabiancheria seguendo le istruzioni della **fig. 8**.

#### **Regolazione delle cerniere**

Se il pannello, dopo averlo applicato alla lavatrice, si presenta leggermente inclinato o decentrato, rispetto la parte anteriore della macchina, è possibile correggere la sua posizione agendo sulla parte mobile delle cerniere (**fig. 9**).

#### **Posizionamento nella sede d'incasso**

Inserire la lavatrice nel vano d'incasso, girare i piedini se necessario, per livellarla su piano orizzontale e bloccarli con l'apposito controdado. In presenza dei piedini regolabili posteriori, consultare il libretto uso e manutenzione.

Per impedire che vibrazioni dell'apparecchio vengano trasmesse ai mobili in cui risulta inserito, si deve evitare che le fiancate e il piano superiore vengano a contatto con i mobili stessi, **assicurandosi che rimanga una luce di almeno 2mm**. Anche il retro della macchina deve rimanere distante dalla parete posteriore.

**Se il vano d'incasso ha l'altezza di 870 mm deve essere**

---

**utilizzato il kit di innalzamento della lavabiancheria acquistabile tramite il Servizio Ricambi.**

E' comunque necessario, per adeguarsi alle norme di sicurezza, chiudere completamente le aperture che si dovessero formare tra il pavimento e il lato inferiore dello zoccolo e tra il pavimento e le fiancate della macchina quando la lavatrice è posizionata al termine di una linea di mobili.

**La copertura deve assolutamente impedire di toccare parti dell'impianto elettrico sotto tensione e deve richiedere l'uso di un utensile per essere tolta.**

**La nostra società declina ogni responsabilità per inosservanza delle predette norme di sicurezza.**

### **Applicazione dello zoccolo**

Lo zoccolo continuo dei mobili componibili dovrà essere removibile per permettere l'eventuale pulizia della pompa di scarico. In alcuni casi, lo zoccolo dei mobili componibili non è continuo, ma è limitato semplicemente alla larghezza della lavatrice. In questo caso, lo zoccolo del mobile può essere fissato allo zoccolo della lavatrice con 4 viti, rispettando i 4 riferimenti predisposti sul medesimo (**vedi fig. 9-10-11**).

**L'applicazione dello zoccolo dei mobili non deve prevedere l'eliminazione o la modifica dello zoccolo della lavatrice, ma quest'ultimo, per ragioni di sicurezza non può essere tolto e deve rimanere assolutamente integro e fissato alla lavatrice.**

---

# ASSEMBLY INSTRUCTIONS FOR BUILT-IN WASHING MACHINES

**IMPORTANT** - This machine complies with current safety regulations governing electrical appliances and, to ensure user safety, it must be installed by a qualified technician as required by current legislation

**Size of cabinet**      The minimum dimensions of the cabinet are: height **820** mm, width **600** mm, depth **584** mm (fig. 1).

**Applying the panel**      The panel may be attached to the left- or right-hand side of the washing machine (fig. 2)  
The machine is supplied fitted for a left-hand side panel attachment as the right-hand side is fitted with the push-pull lock (upper part) and the rubber pad (lower part).  
Should you wish to use the magnetic lock instead of the push-pull lock, remove the push-pull lock support and fit the supplied magnetic lock support.

**Important! Before fitting the panel (removing all the hinge and locking elements from the front) make sure the washing machine is totally disconnected from the mains power supply.**

**Warning** - To fix the panel on the right-hand side (direction of opening opposite to that of the door) dismount the push-pull lock (or the magnet lock) from the front of the machine and the rubber pad (fig. 3-A) and fit them on the opposite side (fig. 3-B).

All the elements applied to the front of the washing machine must be remounted correctly (no holes must remain open) in order to make it impossible to touch live components inside the machine.

**Our company declines all liability for failure to observe the above safety requirement.**

**Using the template**      1) Measure the height of the kitchen baseboard: the height of the wooden panel is obtained by first establishing the height of the kitchen baseboard.  
E.g.: for a **100** mm high baseboard, the maximum height of the panel is **720** mm. If the height of the baseboard must be increased, the height of the wooden panel must be reduced.

---

Place the template of the inner side of the panel and match the height of the baseboard with the lower edge of the panel (**fig. 4**) using the graduated scale. Make sure the template is horizontally centred with reference to the vertical lines marked at the ends.

After placing the template in the correct position, trace the positions of the following holes, pushing in with the tip of your pencil:

- holes for the hinges and hinge screws (**fig. 4**)
- holes for fixing the metal plate (if the magnetic lock is used), or the hook for the push-pull lock (**fig. 4, A - B**)

### Applying the panel elements and fixing the panel

- 1) Drill the holes for the hinges (**fig. 5**), the hook for the push-pull lock (**fig. 5**), or the metal plate if you decide to use the magnetic lock (**fig. 6**), and the holes for fixing the hinges (**fig. 6**).
- 2) The 13 mm depth of the 2 mm holes, for fixing the hinges and a metal plate for the magnet lock, only applies to the **solid wood** panel. For the **chipboard** panel, simply drill the upper coating – **fig. 6**.
- 3) Screw the two hinges to the panel (**fig. 7**)
- 4) Mount the hook for the push-pull lock or the metal plate for the magnet lock on the side opposite the hinges (**fig. 7**).
- 5) Fix the panel to the washing machine following the instructions shown in **fig. 8**.

### Adjusting the hinges

If, after applying the panel to the washing machine, it is slightly inclined or off-centre with respect to the front of the machine, correct its position by adjusting the mobile part of the hinges (**fig. 9**).

### Positioning the washing machine in the cabinet

Position the washing machine in the cabinet and, if necessary, adjust the feet to level it and lock them with the relative locknut. On appliances with adjustable rear feet, refer to the operator's manual.

To prevent the vibrations generated by the washing machine from being transmitted to the cabinet, make sure the sides and top do not touch the cabinet. **There must be a gap of at least 2 mm.** The back of the machine must also remain detached from the rear panel.

**If the cabinet is 870 mm high, the washing machine heightening kit on sale from the Spare Parts Service, must be used.**

To comply with safety legislation, any gaps between the floor and the bottom of the baseplate and between the floor and the sides of the machine when it is positioned at the end of a line of furniture must be completely closed.

**The cover must be installed in such a way as to make it**

---

**impossible to touch live components and a tool must be required to remove it.**

**Our company declines all liability for failure to observe the above safety requirement.**

**Applying the  
baseboard**

It must be possible to remove the continuous kitchen baseboard to allow the drain pump to be cleaned if necessary.

In some cases, the baseboard is not continuous but limited to the width of the washing machine. In this case, the kitchen baseboard can be fixed to the washing machine baseboard with 4 screws, respecting the 4 reference marks (**see fig. 9-10-11**).

**When applying the kitchen baseboard, the washing machine baseboard may not be removed or adapted as, for reasons of safety, it must remain as it is, in one piece and fixed to the washing machine.**

---

## MONTAGEANLEITUNG FÜR EINBAUBARE WASCHMASCHINEN

**WICHTIG** – Die Waschmaschine entspricht den geltenden Sicherheitsvorschriften für elektrische Geräte und muss von einem Fachtechniker entsprechend den geltenden Normen installiert werden, um Gefahren für den Benutzer zu vermeiden.

**Abmessungen für den Einbau** Der Einbauraum muss wie folgt bemessen sein: Mindesthöhe **820mm**, Mindestbreite **600mm** und Mindestdiefe **584mm** (**Abb. 1**).

**Technische Angaben zur Montage der Platte** Die Platte kann entweder auf der linken oder auf der rechten Seite der Waschmaschine befestigt werden (**Abb. 2**)  
Die Waschmaschine wird für die linksseitige Befestigung der Platte geliefert. Auf der rechten Seite befinden sich das Verriegelungssystem Push-pull (im oberen Bereich) und das Gummi (im unteren Bereich).  
Wenn Sie anstatt der Push-pull Verriegelung die Magnetverriegelung benutzen möchten, muss die angebrachte Halterung entfernt und die mitgelieferte Halterung mit der Magnetverriegelung montiert werden.

**Wichtig! Während der Montagearbeiten der Platte (Entfernen aller Einzelteile der Scharniere und der Verriegelungen von der Frontplatte) muss die Waschmaschine unbedingt vom Stromnetz getrennt sein.**

**Hinweis** – Zur Befestigung der Platte auf der rechten Seite (Öffnungsrichtung umgekehrt zu der des Bullauges) müssen die Push-pull Verriegelung (bzw. der Magnet) sowie das Gummi (**Abb. 3-A**) von der Vorderseite abmontiert und auf der gegenüberliegenden Seite angebracht werden (**Abb. 3-B**).

Alle auf der Frontseite der Waschmaschine angebrachten Teile müssen wieder korrekt montiert werden (es darf kein Loch offen bleiben), um zu vermeiden, dass unter Spannung stehende Teile innerhalb der Waschmaschine berührt werden können.

**Bei Nichtbeachtung der oben genannten Sicherheitsvorschriften übernimmt unser Unternehmen keinerlei Haftung.**

**Gebrauch der Maske** 1) Die Höhe des Sockels der Küchenmöbel festlegen: Die Höhe der Holzplatte kann erst durch vorheriges Festlegen des Sockels der Küchenmöbel definiert werden.  
Beispiel: Einem **100mm** hohen Sockel entspricht eine maximale Höhe der Platte von **720mm**. Wenn die Höhe des Sockels vergrößert werden muss, die Höhe der Holzplatte verringern.



- 
- 2) Die Maske auf der Innenseite der Platte positionieren, und zwar so, dass die festgelegte Sockelhöhe mit der Unterkante der Platte übereinstimmt (**Abb. 4**), hierzu eine Mess-Skala benutzen. Die Maske muss auch horizontal zentriert sein, und zwar unter Bezugnahme auf die an den Enden markierten senkrechten Linien.
  - 3) Nach erfolgter Positionierung der Maske in der korrekten Position, die Positionen folgender Löcher mit der Spitze eines Bleistiftes einzeichnen:
    - Löcher für die Scharniere und die Befestigungsschrauben der Scharniere (**Abb. 4**)
    - Loch zur Befestigung des Metallplättchens (bei Verwendung der Magnetverriegelung) oder des Hakens für die Push-pull Verriegelung (**Abb. 4, A - B**)

### **Montage der Einzelteile auf der Platte und Befestigung der Platte**

- 1) An der Platte die Löcher zum Anbringen der Scharniere (**Abb. 5**), des Verschlussakens für die Push-pull Verriegelung (**Abb. 5**), oder des Metallplättchens für den eventuellen Gebrauch der Magnetverriegelung (**Abb. 6**) sowie die Löcher zur Befestigung der Scharniere bohren (**Abb. 6**).
- 2) Für die Platte aus **Massivholz** gelten folgende Maße: 13 mm tiefe Bohrlöcher mit einem Durchmesser von 2 mm, für die Befestigung der Scharniere und des Metallplättchens für den Magnet. Für die **Spanplatte** nur die obere Verkleidung anbohren - **Abb. 6**.
- 3) Die beiden Scharniere an der Platte anschrauben (**Abb. 7**)
- 4) Auf der gegenüberliegenden Seite der Scharniere den Verschlussaken für die Push-pull Verriegelung oder das Metallplättchen für den Magnet (**Abb. 7**) montieren.
- 5) Entsprechend den in der **Abb. 8** dargestellten Anleitungen die Platte an der Waschmaschine anbringen.

### **Einstellung der Scharniere**

Wenn die Platte nach der Montage an der Waschmaschine etwas schief oder nicht zentriert zum vorderen Teil der Maschine sitzt, die Plattenposition durch Regulierung des beweglichen Teils der Scharniere korrigieren (**Abb. 9**).

### **Positionierung im Einbauraum**

Die Waschmaschine in den Einbauraum einfügen, die Stellfüße ggf. drehen, um sie eben aufzustellen und dann die Stellfüße mit der entsprechenden Gegenmutter blockieren. Bei der Ausführung mit hinteren Stellfüßen die Gebrauchs- und Pflegeanleitung zu Rate ziehen.

Um zu verhindern, dass die Schwingungen des Gerätes auf die Möbel übertragen werden, in die die Maschine eingebaut ist, muss vermieden werden, dass die Seitenwände und der Ober- teil mit den Möbeln in Kontakt kommen, indem Sie **einen Abstand von mindestens 2 mm lassen**. Auch die Rückseite der Waschmaschine darf nicht die Rückwand berühren.

---

**Falls der Einbauraum eine Höhe von 870 mm haben sollte, ist der Bausatz zur Erhöhung der Waschmaschine zu verwenden. Der Bausatz ist mittels des Ersatzteilservice erhältlich.**

In Übereinstimmung mit den geltenden Sicherheitsvorschriften müssen die Öffnungen, die sich eventuell zwischen dem Fußboden und der Unterseite des Sockels sowie zwischen dem Fußboden und den Seitenwänden der Waschmaschine bilden, unbedingt geschlossen werden, sofern die Waschmaschine am Ende einer Möbellinie positioniert ist.

**Das Abdecken der Öffnungen soll vermeiden, dass die unter Spannung stehenden Teile der elektrischen Anlage berührt werden können. Zum Entfernen der Abdeckungen ein Werkzeug und niemals die Hände benutzen.**

**Bei Nichtbeachtung der oben genannten Sicherheitsvorschriften übernimmt unser Unternehmen keinerlei Haftung.**

#### **Anbringen des Sockels**

Der Sockel der Einbaumöbel muss entfernbare sein, um die Abwasserpumpe eventuell reinigen zu können.

In einigen Fällen, ist der Sockel der Einbaumöbel nicht an einem Stück bzw. ein einziges Teil, sondern einfach auf die Breite der Waschmaschine begrenzt, sodass der Möbelsockel mit 4 Schrauben am Waschmaschinensockel befestigt werden kann. Hierzu die 4 auf dem Sockel markierten Bezugspunkte beachten (**siehe Abb. 9-10-11**).

**Zum Anbringen des Möbelsockels niemals den Waschmaschinensockel entfernen oder umrüsten. Dieser muss absolut unversehrt und an der Waschmaschine befestigt bleiben.**

---

## INSTRUCTIONS DE MONTAGE DES LAVE-LINGE INTÉGRABLES

**IMPORTANT** - La machine est conforme aux normes de sécurité en vigueur en matière d'appareils électriques et doit être installée par un technicien qualifié conformément aux normes en vigueur, afin d'éviter tout risque pour l'utilisateur.

**Dimensions pour la pose** Les cotes du logement pour la pose doivent être : hauteur minimum **820** mm, largeur minimum **600** mm et profondeur minimum **584** mm (**fig. 1**).

**Informations techniques pour l'application du panneau** Le panneau peut être fixé soit du côté gauche soit du côté droit du lave-linge (**fig. 2**)  
La machine est fournie prévue pour le montage du panneau du côté gauche ; on trouve en effet sur la droite le système de fermeture « pousser-tirer » (dans la partie supérieure) et le butoir en caoutchouc (dans la partie inférieure).  
Si l'on veut utiliser la fermeture magnétique au lieu de la fermeture pousser-tirer, il faut enlever le support existant et monter le support fourni avec la fermeture magnétique.

**Important! Pendant les opérations pour l'application du panneau (démontage de toutes les pièces d'articulation et fermeture de la façade), il faut obligatoirement débrancher le lave-linge du réseau d'alimentation électrique.**

**Avertissement** - Pour fixer le panneau du côté droit (sens d'ouverture contraire à celui du hublot), il faut démonter la fermeture pousser-tirer (ou l'aimant) et le butoir (**fig. 3-A**) du devant de la machine et les appliquer du côté opposé (**fig. 3-B**).  
Toutes les pièces appliquées à la façade du lave-linge doivent être remontées correctement (il ne doit y avoir aucun trou ouvert) de façon à éviter tout risque de contact avec des composants sous tension à l'intérieur de la machine.

**Notre société décline toute responsabilité en cas d'inobservance des normes de sécurité susmentionnées.**

**Utilisation du gabarit**

- 1) Définir la hauteur de la plinthe de la cuisine : il faut d'abord définir cette cote pour obtenir la hauteur du panneau en bois.  
Exemple : avec une plinthe de **100** mm, la hauteur maximum du panneau est de **720** mm. S'il faut augmenter la hauteur de la plinthe, la hauteur du panneau en bois doit être diminuée en conséquence.

- 
- 2) Positionner le gabarit du côté interne du panneau et faire coïncider la hauteur de plinthe définie avec le côté inférieur du panneau (**fig. 4**) en utilisant l'échelle graduée. Le gabarit doit également être centré à l'horizontale, en se référant aux lignes verticales marquées dans les extrémités.
  - 3) Après avoir positionné le gabarit dans la position correcte, tracer les positions des trous indiqués ci-dessous avec la pointe d'un crayon :
    - trous pour les charnières et pour les vis de fixation des charnières (**fig. 4**) ;
    - trou de fixation de la plaquette métallique (quand on utilise la fermeture magnétique) ou du crochet de la fermeture pousser-tirer (**fig. 4, A - B**).

### **Application des pièces sur le panneau et fixation du panneau**

- 1) Sur le panneau, percer les trous pour l'application des charnières (**fig. 5**), du crochet de la fermeture pousser-tirer (**fig. 5**) ou de la plaquette métallique de la fermeture magnétique (**fig. 6**) et des vis de fixation des charnières (**fig. 6**).
- 2) La profondeur de 13 mm des trous diamètre 2 mm, pour la fixation des charnières et de la plaquette métallique pour l'aimant, se réfère au panneau en **bois massif**. Pour le panneau **en panneau de particules**, percer uniquement le revêtement supérieur – **fig. 6**.
- 3) Visser les deux charnières (**fig. 7**) sur le panneau.
- 4) Du côté opposé aux charnières, monter le crochet de la fermeture pousser-tirer ou la plaquette métallique pour l'aimant (**fig. 7**).
- 5) Fixer le panneau au lave-linge en suivant les instructions indiquées sur la **fig. 8**.

### **Réglage des charnières**

Si, après son application sur le lave-linge, le panneau est légèrement incliné ou décentré par rapport au devant de la machine, il est possible de corriger sa position en agissant sur la partie mobile des charnières (**fig. 9**).

### **Positionnement dans le logement d'encastrement**

Introduire le lave-linge dans le logement d'encastrement ; si nécessaire, tourner les pieds de façon à le mettre de niveau sur le plan horizontal, puis les bloquer avec le contre-écrou prévu à cet effet. S'il y a les pieds réglables arrière, consulter le manuel d'utilisation et d'entretien.

Afin d'éviter que les vibrations de l'appareil soient transmises aux meubles voisins, il faut éviter que les panneaux latéraux et le dessus entrent en contact avec ces meubles, **en veillant à laisser un espace libre d'au moins 2 mm**. L'arrière de la machine doit, lui aussi, rester à distance du mur.

**Si le logement d'encastrement a une hauteur de 870 mm, il faut utiliser le kit pour rehausser le lave-linge qui peut être acheté à travers le Service Pièces de rechange.**

---

Dans tous les cas, afin de se conformer aux normes de sécurité, il faut fermer complètement les éventuelles ouvertures entre le sol et le côté inférieur de la plinthe et entre le sol et les panneaux latéraux de la machine quand le lave-linge est positionné à la fin d'une ligne de meubles.

**L'habillage doit obligatoirement empêcher que des composants sous tension de l'installation électrique puissent être touchés et ne doit pouvoir être enlevé qu'avec un outil.**

**Notre société décline toute responsabilité en cas d'inobservance des normes de sécurité susmentionnées.**

**Application de la plinthe** La plinthe continue des meubles modulables doit être amovible, de façon à permettre l'éventuel nettoyage de la pompe de vidange.

Dans certains cas, la plinthe des meubles modulables n'est pas continue, mais limitée à la largeur du lave-linge. Dans ce cas, la plinthe du meuble peut être fixée à la plinthe du lave-linge avec 4 vis, en respectant les 4 repères indiqués sur celle-ci (**voir fig. 9-10-11**).

**L'application de la plinthe des meubles ne doit pas prévoir l'élimination ou la modification de la plinthe du lave-linge ; en effet, pour des raisons de sécurité, cette dernière ne peut pas être enlevée et doit obligatoirement être laissée intacte et fixée au lave-linge.**

---

## INSTRUCCIONES DE INSTALACIÓN DE LAS LAVADORAS INTEGRABLES

**IMPORTANTE** - La máquina cumple las normas de seguridad vigentes relativas a los aparatos eléctricos y debe ser instalada por un técnico especializado según las normas en vigor, a fin de evitar peligros para el usuario.

**Dimensiones para la introducción** Las cotas del vano de alojamiento deben ser: altura mínima **820mm**, anchura mínima **600mm** y profundidad mínima **584mm** (fig. 1).

### Información técnica para la instalación del panel

El panel se puede fijar por el lado izquierdo o por el lado derecho de la lavadora (fig. 2)

La máquina que se suministra está preparada para ensamblar el panel por el lado izquierdo; en efecto, en la derecha se encuentran el sistema de cierre push-pull (en la parte superior) y el elemento de goma (en la parte inferior).

Si se desea utilizar el cierre magnético en lugar del cierre push pull, es necesario desmontar el soporte existente e instalar el que forma parte del equipo base y que está dotado del cierre magnético.

**¡Importante! Durante las operaciones para la instalación del panel (desmontaje de la parte anterior de todas las piezas de engoznado y de cierre) la lavadora debe estar absolutamente desconectada de la red de alimentación eléctrica.**

**Advertencia** - Para fijar el panel por el lado derecho (sentido de apertura contrario al de la puerta) es necesario desmontar el cierre push pull (o el imán) y el elemento de goma (fig. 3-A) de la parte delantera de la máquina e instalarlos por el lado opuesto (fig. 3-B).

Es necesario volver a instalar de forma correcta todas las piezas instaladas por la parte anterior de la lavadora (ningún orificio debe estar abierto) para evitar absolutamente tocar las piezas bajo tensión en el interior de la máquina.

**Nuestra sociedad rechaza cualquier responsabilidad ante la no observancia de dichas normas de seguridad.**

### Uso de la máscara

1) Establecer la altura del zócalo de la cocina: la altura del panel de madera se obtiene tras haber establecido la altura del zócalo de la cocina.

Ejemplo: a un zócalo de **100mm** corresponde una altura máxima del panel de **720mm**. Si se debe aumentar la altura del zócalo, se deberá reducir la altura del panel de madera.

- 
- 2) Situar la máscara por el lado interior del panel y hacer coincidir la altura establecida del zócalo con el lado inferior del panel (**fig. 4**) mediante la escala graduada. La máscara se debe centrar también en sentido horizontal, haciendo referencia a las líneas verticales indicadas en los extremos.
  - 3) Tras haber situado la máscara en la posición correcta, trazar las posiciones de los siguientes orificios, entrando con la punta del lápiz:
    - orificios para las bisagras y para los tornillos de fijación de las bisagras (**fig. 4**)
    - orificio de fijación de la placa metálica (cuando se desea utilizar el cierre magnético) o del gancho para el cierre push pull (**fig. 4, A - B**)

### **Instalación de las piezas en el panel y fijación del panel**

- 1) Realizar en el panel los orificios para la instalación de las bisagras (**fig. 5**), del gancho de cierre para el cierre push pull (**fig. 5**) o de la placa metálica, si se desea utilizar el cierre magnético (**fig. 6**), y algunos orificios para la fijación de las bisagras (**fig. 6**).
- 2) La profundidad de 13mm de los orificios con diámetro de 2mm, para la fijación de las bisagras y de la placa metálica para el imán, tiene validez para el panel de **madera maciza**. Para el **panel de conglomerado** perforar solamente el revestimiento superior – **fig. 6**.
- 3) Enroscar las dos bisagras en el panel (**fig. 7**).
- 4) Instalar, por el lado opuesto a las bisagras, el gancho de cierre para el cierre push pull o la placa metálica para el imán (**fig. 7**).
- 5) Fijar el panel en la lavadora siguiendo las instrucciones de la **fig. 8**.

### **Regulación de las bisagras**

Si el panel, tras haberlo instalado en la lavadora, aparece ligeramente inclinado o descentrado respecto a la parte anterior de la máquina, es posible corregir su posición actuando sobre la parte móvil de las bisagras (**fig. 9**).

### **Colocación en el alojamiento de empotramiento**

Introducir la lavadora en el vano de empotramiento, girar los pies, si es necesario, para nivelarla sobre la superficie horizontal y bloquearlos con la contratuerca correspondiente. Si están presentes los pies regulables traseros, consúltese el manual de uso y mantenimiento.

Para impedir que las vibraciones del aparato se transmitan a los muebles en que está introducido, se debe evitar que los lados y la superficie superior entren en contacto con los muebles, **asegurándose de que permanezca una luz de por lo menos 2mm**. También la parte trasera de la máquina debe permanecer lejos de la pared trasera.

---

**Si el vano de empotramiento tiene una altura de 870 mm, se debe utilizar el kit de elevación de la lavadora que se puede comprar a través del Servicio de Recambios.**

En cualquier caso es necesario, para adecuarse a las normas de seguridad, cerrar completamente las aberturas que se forman entre el pavimento y el lado inferior del zócalo y entre el pavimento y los lados de la máquina cuando la lavadora está situada al final de una línea de muebles.

**El revestimiento debe impedir absolutamente tocar las piezas de la instalación eléctrica bajo tensión y debe requerir el uso de una herramienta para su desmontaje.**

**Nuestra sociedad rechaza cualquier responsabilidad ante la no observancia de dichas normas de seguridad.**

### **Instalación del zócalo**

El zócalo continuo de los muebles modulares deberá ser amovible para permitir la eventual limpieza de la bomba de descarga.

En algunos casos, el zócalo de los muebles modulares no es continuo, sino que está limitado simplemente a la anchura de la lavadora. En este caso, el zócalo del mueble se puede fijar en el zócalo de la lavadora con 4 tornillos, respetando las 4 referencias presentes en el mismo (véanse las figs. 9-10-11).

**La instalación del zócalo de los muebles no debe incluir la eliminación o la modificación del zócalo de la lavadora, pero este último, por razones de seguridad, no se puede desmontar y debe permanecer perfectamente íntegro y fijado en la lavadora.**



---

## INSTRUÇÕES DE MONTAGEM DAS MÁQUINAS DE LAVAR ROUPA INTEGRÁVEIS

**IMPORTANTE** – A máquina cumpre com as normas de segurança vigentes relativas aos aparelhos eléctricos e deve ser instalada por um técnico especializado de acordo com as normas em vigor, para evitar perigos para o utilizador.

**Dimensões para o encaixe** As medidas do compartimento de alojamento devem ser: altura mínima **820** mm, largura mínima **600** mm e profundidade mínima **584** mm (fig. 1).

**Informações técnicas para a aplicação do painel** O painel pode ser fixado no lado esquerdo ou, então, no lado direito da máquina de lavar roupa (fig. 2)  
A máquina é fornecida preparada para montar o painel no lado esquerdo; na realidade, na parte direita encontram-se o sistema de fecho “push-pull” (na parte superior) e a borracha (na parte inferior).  
Se desejar utilizar o fecho magnético no lugar do fecho “push pull”, é necessário cortar o suporte existente e montar o fornecido com o equipamento base que possui o fecho magnético.

**Importante! Durante as operações para aplicar o painel (desmontagem de todas as peças de charneira e de fecho da fachada) a máquina de lavar roupa, deve estar taxativamente desligada da rede de distribuição eléctrica.**

**Advertência** - Para fixar o painel no lado direito (sentido de abertura contrário ao da vigia) é necessário desmontar da parte anterior da máquina o fecho “push pull” (ou o íman) e a borracha (fig. 3-A) e aplicá-los no lado oposto (fig. 3-B).

Todas as peças aplicadas na fachada da máquina de lavar roupa devem ser remontadas correctamente (não deve estar aberto nenhum furo) para evitar, absolutamente, tocar partes sob tensão no interior da máquina.

**A nossa sociedade declina toda e qualquer responsabilidade pela inobservância das normas de segurança anteriormente referidas.**

**Uso da máscara** 1) Estabelecer a altura da base do fogão: a altura do painel de madeira é obtida estabelecendo-se primeiro a altura da base do fogão.  
Exemplo: para uma base de **100** mm corresponde uma altura máxima do painel de **720** mm. Se a altura da base deve ser aumentada, dever-se-á reduzir a altura do painel de madeira

- 
- 2) Colocar a máscara no lado interior do painel e fazer coincidir a altura da base estabelecida, com o lado inferior do próprio painel (**fig. 4**) com auxílio da escala graduada. A máscara deve estar centrada também no sentido horizontal, fazendo referência às linhas verticais marcadas nas extremidades.
  - 3) Depois de ter posicionado a máscara na posição correcta, traçar as posições dos seguintes furos, entrando com a ponta do lápis:
    - furos para charneiras e para os parafusos de fixação das charneiras (**fig.4**)
    - furo de passagem da chapa metálica (quando se deseja utilizar o fecho magnético), ou do gancho para o fecho “push pull” (**fig.4, A – B**)

### **Aplicação das peças no painel e fixação do painel**

- 1) Efectuar furos no painel para a aplicação das charneiras (**fig. 5**), do gancho de fecho para o fecho “push pull” (**fig. 5**), ou da chapa metálica se desejar utilizar o fecho magnético (**fig. 6**) e dos furos de fixação das charneiras (**fig. 6**).
- 2) A profundidade de 13 mm dos furos com diâmetro de 2 mm, para a fixação das charneiras e da chapa metálica para o íman, é válida para o painel de **madeira maciça**. Para o **painel de madeira aglomerada** perfurar somente o revestimento superior – **fig. 6**.
- 3) Aparafusar as duas charneiras (**fig. 7**) ao painel
- 4) Montar, no lado oposto das charneiras, o gancho de fecho para o fecho “push pull” ou a chapa metálica para o íman (**fig.7**)
- 5) Fixar o painel da máquina de lavar roupa seguindo as instruções da **fig.8**.

### **Regulação das charneiras**

Se o painel, uma vez aplicado à máquina de lavar roupa, se apresentar ligeiramente inclinado ou descentrado, em relação à parte anterior da máquina, é possível corrigir a sua posição agindo na parte amovível das charneiras (**fig.9**)

### **Localização do alojamento de encaixe**

Introduzir a máquina de lavar roupa no compartimento de encaixe, girar os pés se for necessário, para nivelá-la no plano horizontal e bloqueá-los com a contraporca fornecida para o efeito. Se a máquina estiver equipada com pés de apoio traseiros reguláveis, consulte o manual de uso e manutenção. Para impedir que as vibrações do aparelho se transmitam aos móveis em que está inserido, deve-se evitar que as partes laterais e o plano superior entrem em contacto com os próprios móveis, **acertando-se que reste uma abertura de pelo menos 2 mm**. A parte traseira da máquina também deve permanecer distante da parede posterior.

---

**Se o compartimento de encaixe possuir uma altura de 870 mm deve ser utilizado o kit para levantar a máquina de lavar roupa que pode ser comprado através do Serviço de Sobressalentes.**

Todavia, para conformar-se às normas de segurança, é necessário fechar completamente as aberturas que eventualmente se formassem entre o pavimento e o lado inferior da base e entre o pavimento e as partes laterais da máquina quando a mesma está localizada no fim de uma bateria de móveis.

**A cobertura deve impedir absolutamente de tocar nas partes do sistema eléctrico sob tensão e deve ser necessário o uso de uma ferramenta para retirá-la.**

**A nossa sociedade declina toda e qualquer responsabilidade pela inobservância das normas de segurança anteriormente referidas.**

#### **Aplicação da base**

A base contínua dos móveis componíveis deverá ser removível para consentir a limpeza da bomba de descarga.

Em alguns casos, a base do móveis componíveis não é contínua, mas está limitada simplesmente à largura da máquina de lavar roupa. Neste caso, a base do móvel pode ser fixada à base da máquina de lavar roupa com 4 parafusos, respeitando as 4 marcas efectuadas na mesma (ver fig. 9-10-11).

**A aplicação da base dos móveis deve prever a eliminação ou a modificação da base da máquina de lavar roupa, mas esta última, por motivos de segurança não pode ser retirada e deve ficar absolutamente intacta e fixada à máquina de lavar roupa.**

---

## MONTAGEINSTRUCTIES WASMACHINES

## VAN INTEGREERBARE

**BELANGRIJK** – De machine voldoet aan de veiligheidsvoorschriften betreffende elektrische apparatuur en moet volgens de geldende voorschriften door een gespecialiseerde monteur worden geïnstalleerd, om gevaar voor de gebruiker te voorkomen.

**Afmetingen voor de inbouw** De afmetingen van de inbouwruimte moeten zijn: minimumhoogte **820** mm, minimumbreedte **600** mm en minimumdiepte **584** mm (fig.1).

**Technische informatie voor het aanbrengen van het paneel** Het paneel moet aan de linker- of rechterkant van de wasmachine worden bevestigd (fig. 2)  
De machine wordt geleverd om het paneel links aan te brengen. Rechts bevinden zich namelijk het push-pull sluitsysteem (aan de bovenkant) en het rubber (aan de onderkant).  
Als u liever van de magneetsluiting dan van de push-pull sluiting gebruikmaakt, moet de bestaande steun worden verwijderd en de bijgeleverde met de magneetsluiting worden aangebracht.

**Belangrijk!** Tijdens de handelingen om het paneel aan te brengen (demontage van de voorkant van alle scharnier- en sluitingsonderdelen), moet de wasmachine persé van het elektriciteitsnet zijn gekoppeld.

**Waarschuwing** – Om het paneel aan de rechterkant (opening in de tegenovergestelde richting van die van het raampje) te bevestigen, moet de push-pull sluiting (of de magneet) en het rubber (fig. 3-A) van de voorkant van de machine worden gedemonteerd en aan de andere kant worden aangebracht (fig. 3-B).

Alle aan de voorkant van de wasmachine aangebrachte onderdelen moeten goed worden hermonteerd (geen gat mag open blijven), om te voorkomen dat onder stroom staande delen in de machine kunnen worden aangeraakt.

**Onze firma wijst elke vorm van aansprakelijkheid af voor niet-inachtneming van bovengenoemde veiligheidsvoorschriften.**

**De bescherming gebruiken** 1) Bepaal de hoogte van de voetlijst van de keuken: de hoogte van het houten paneel wordt verkregen door eerst de hoogte van de voetlijst van de keuken te bepalen.  
Bijvoorbeeld: met een voetlijst van **100** mm komt een paneel met een maximumhoogte van **720** mm overeen. Als de hoogte van de voetlijst moet toenemen, moet de hoogte van het houten paneel worden verminderd.

- 
- 2) Plaats de bescherming aan de binnenkant van het paneel en laat de vastgestelde hoogte van de voetlijst via de schaalverdeling overeenkomen met de onderkant van het paneel zelf (**fig. 4**). De bescherming moet ook horizontaal zijn gecentreerd. Houd u hierbij aan de verticale lijnen die aan de uiteinden zijn aangegeven.
  - 3) Na de bescherming op de juiste plaats te hebben aangebracht, geeft u met de punt van een potlood de plaats aan van de volgende gaten:
    - gaten voor de scharnieren en voor de bevestigingsschroeven van de scharnieren (**fig. 4**).
    - gaten ter bevestiging van het metalen plaatje (als u de magneetsluiting wenst te gebruiken), of van de haak voor de push-pull sluiting (**fig. 4, A - B**).

#### **De onderdelen op het paneel aanbrengen en het paneel bevestigen**

- 1) Boor de gaten in het paneel om de scharnieren (**fig. 5**), de haak voor de push-pull sluiting (**fig. 5**), of het metalen plaatje (**fig. 6**) aan te brengen, als u de magneetsluiting wilt gebruiken, en de gaten ter bevestiging van de scharnieren (**fig. 6**).
- 2) De diepte van 13 mm van de gaten met een doorsnede van 2 mm voor de bevestiging van de scharnieren en van het metalen plaatje voor de magneet gelden voor het **massief houten** paneel. Boor bij het **spaanplaat paneel** alleen gaten in de bovenste bekleding – **fig. 6**.
- 3) Schroef de twee scharnieren aan het paneel (**fig. 7**).
- 4) Monteer de sluithaak van de push-pull sluiting of het metalen plaatje voor de magneet aan de andere kant (**fig. 7**).
- 5) Bevestig het paneel aan de wasmachine en volg hierbij de instructies van **fig. 8**.

#### **De scharnieren afstellen**

Als het paneel, na het op de wasmachine te hebben aangebracht t.o.v. de voorkant van de machine een beetje schuin staat of niet helemaal in het midden, kan de stand via het bewegende gedeelte van de scharnieren worden gecorrigeerd (**fig. 9**).

#### **De wasmachine in de inbouwruimte zetten**

Zet de wasmachine in de inbouwruimte, draai indien nodig aan de pootjes om haar op een horizontaal oppervlak waterpas te zetten en zet ze met de contramoer vast. Bij regelbare pootjes achter moet u de gebruiks- en onderhoudsinstructies raadplegen.

Om te voorkomen dat trillingen van het apparaat overgaan op de meubels waarin het is ingebouwd, moet worden voorkomen dat de zijkanalen en het bovenblad in aanraking komen met de meubels zelf, **door u ervan te verzekeren dat er een ruimte**

---

van ten minste 2 mm overblijft. Ook de achterkant van de machine moet van de achterwand staan.

**Als de inbouwruimte een hoogte heeft van 870 mm, moet de verhogingskit van de wasmachine worden gebruikt, die verkrijgbaar is via de Reserveonderdelen Service.**

Om u aan de veiligheidsvoorschriften aan te passen, moeten de openingen die tussen de vloer en de onderkant van de sokkel en tussen de vloer en de zijkanten van de machine kunnen ontstaan volledig worden gesloten, als de wasmachine aan het eind van een reeks meubels is geplaatst.

**De bedekking moet voorkomen dat delen waar stroom op staat kunnen worden aangeraakt en er moet gereedschap voor nodig zijn om haar te verwijderen.**

**Onze firma wijst elke vorm van aansprakelijkheid af voor niet-inachtneming van bovengenoemde veiligheidsvoorschriften.**

#### **De voetlijst aanbrengen**

De doorlopende voetlijst van de montage-meubels moet kunnen worden verwijderd om de afvoer pomp eventueel te kunnen reinigen.

In sommige gevallen is de voetlijst van de montage-meubels niet doorlopend, maar eenvoudigweg beperkt tot de breedte van de wasmachine. In dit geval kan de voetlijst van het meubel met 4 schroeven aan de voetlijst van de wasmachine worden bevestigd. Neem hierbij de 4 referentiepunten erop in acht (zie fig. 9-10-11).

**Bij het aanbrengen van de voetlijst van de meubels mag de voetlijst van de wasmachine niet worden verwijderd of gewijzigd. Uit veiligheidsoverwegingen mag deze niet worden verwijderd en moet absoluut heel en aan de wasmachine bevestigd blijven.**

---

## MONTERINGSANVISNING FOR INTEGRERBARE VASKEMASKINER

**VIGTIGT** - Maskinen opfylder kravene i de gældende sikkerhedsstandarder vedrørende elektrisk udstyr og skal installeres af en specialuddannet tekniker med overholdelse af de gældende standarder for at undgå farer for brugeren.

**Indbygningsmål** Nichen skal have følgende mål: min. højde **820** mm; min. bredde **600** mm; min. dybde **584** mm (**fig. 1**).

### **Tekniske oplysninger vedrørende anbringelse af panel**

Panelet kan monteres på venstre eller højre side af vaskemaskinen (**fig. 2**).

Ved levering er maskinen forberedt til montering af panelet på venstre side. Push-pull låsesystemet er placeret øverst på højre side og stødpuden er placeret nederst på højre side.

Hvis Push-pull låsesystemet skal erstattes af magnetlåsen, er det nødvendigt at fjerne den eksisterende støtte og montere den medfølgende støtte, som bærer magnetlåsen.

**Vigtigt: Strømmen SKAL være koblet fra vaskemaskinen i forbindelse med anbringelse af panelet (fjernelse af alle hængsler og låse).**

**Forskrift** - For at montere panelet på højre side (modsat åbning i forhold til lågen) er det nødvendigt at fjerne Push-pull låsesystemet (eller magnetlåsen) og stødpuden (**fig. 3, A**) fra maskinens front. Montér delene på den modsatte side (**fig. 3, B**).

Alle dele på vaskemaskinens front skal genmonteres korrekt (ingen af hullerne må stå åbne) for at opnå fuldstændig beskyttelse mod kontakt med strømførende dele i maskinen.

**Producenten kan ikke gøres ansvarlig i tilfælde af manglende overholdelse af ovennævnte sikkerhedsforskrifter.**

### **Brug af skabelon**

1) Fastlæg højden på indbygningselementets sokkel: Træpanelets højde beregnes på baggrund af højden på indbygningselementets sokkel.

Eksempel: En sokkel på **100** mm svarer til et panel med en maks. højde på **720** mm. Hvis soklens højde skal øges, er det nødvendigt at reducere træpanelets højde.

- 
- 2) Anbring skabelonen indvendigt på panelet og sørg for, at den fastsætter sokkelhøjde flugter med panelets nederste kant (**fig. 4**). Benyt den gradinddelte skala. Skabelonen skal også centreres i vandret retning ved hjælp af de lodrette linier, som er afmærket i enderne.
  - 3) Når skabelonen er anbragt korrekt, optegnes placeringen af følgende huller ved hjælp af en blyant:
    - huller til hængsler og til hængslernes låseskruer (**fig. 4**);
    - hul til fastgørelse af metalpladen (ved brug af magnetlåsen) eller krogen (ved brug af Push-pull låsesystemet) (**fig. 4, A og B**).

#### **Anbringelse af dele på panel og montering af panel**

- 1) Bor hullerne til hængslerne (**fig. 5**) samt til krogen til Push-pull låsesystemet (**fig. 5**) eller til metalpladen til magnetlåsen (**fig. 6**) og hullerne til fastgørelse af hængslerne (**fig. 6**) i panelet.
- 2) Hullerne til fastgørelse af hængslerne og metalpladen til magnetlåsen skal have en dybde på 13 mm og en diameter på 2 mm. Disse mål gælder for et panel af **massivt træ**. I et panel af **spånplade** skal der kun bores i beklædningen (**fig. 6**).
- 3) Fastspænd de to hængsler på panelet (**fig. 7**).
- 4) Monter krogen til Push-pull låsesystemet eller metalpladen til magnetlåsen på den modsatte side af hængslerne (**fig. 7**).
- 5) Fastgør panelet til vaskemaskinen som vist i **fig. 8**.

#### **Justering af hængsler**

Hvis panelet efter montering på vaskemaskinen sidder skævt eller er forskudt i forhold til maskinens front, er det muligt at korrigere dets placering ved hjælp af hængslernes bevægelige del (**fig. 9**).

#### **Placering i nichen**

Anbring vaskemaskinen i nichen. Drej eventuelt fødderne for at nivellere maskinen og blokér dem ved hjælp af den tilhørende kontramøtrik.

For at hindre overførsel af vaskemaskinens vibrationer til elementerne, hvori maskinen er indbygget, må sidepanelerne og toppanelet ikke være i kontakt med elementerne. **Dette sikres ved at opretholde en afstand på min. 2 mm.** Der skal også være afstand mellem maskinens bageste del og bagvæggen.

**Hvis nichen har en højde på 870 mm, er det nødvendigt at benytte udstyret til hævnning af vaskemaskinen. Udstyret kan bestilles hos reservedelsafdelingen.**

Sikkerhedsforskrifterne foreskriver under alle omstændigheder, at åbningerne mellem gulvet og den nederste del af soklen og mellem gulvet og maskinens sidepaneler skal lukkes fuldstæn-



---

digt, hvis vaskemaskinen er i slutningen af en række elementer.

**Beklædningen skal hindre kontakt med de strømførende dele og skal kun kunne fjernes ved hjælp af værktøj.**

**Producenten kan ikke gøres ansvarlig i tilfælde af manglende overholdelse af ovennævnte sikkerhedsforskrifter.**

### **Anbringelse af sokkel**

Elementernes sammenhængende sokkel skal kunne fjernes således, at eventuel rengøring af afløbspumpen er mulig.

I enkelte tilfælde er der ikke tale om en sammenhængende sokkel til elementerne og soklen svarer i disse tilfælde kun til vaskemaskinens bredde. I dette tilfælde kan elementets sokkel fastgøres til vaskemaskinens sokkel med fire skruer ved at benytte de fire referencemærker på vaskemaskinens sokkel (se fig. 9, 10 og 11).

**Anbringelse af elementernes sokkel må ikke indebære fjernelse eller ændring af vaskemaskinens sokkel. Af hensyn til sikkerheden må vaskemaskinens sokkel ikke fjernes og den skal derfor forblive intakt og monteret på vaskemaskinen.**

---

# MONTERINGSANVISNINGAR FÖR INBYGGNADSBARA TVÄTTMASKINER

**VIKTIGT** - Maskinen överensstämmer med gällande säkerhetsföreskrifter angående elektrisk apparatur och ska installeras av en specialiserad tekniker i enlighet gällande föreskrifter för att skydda användaren mot faror.

**Dimensioner för inbyggnad** Måtten för utrymmet där tvättmaskinen ska byggas in: Min. höjd **820** mm, min. bredd **600** mm och min. djup **584** mm (**fig. 1**).

## Tekniska anvisningar för montering av panelen

Panelen kan fästas på tvättmaskinens vänstra eller högra sida (**fig. 2**)

Tvättmaskinen levereras förberedd för montering av panelen på vänster sida. På höger sida sitter på skjut-dragstängningen (på den övre delen) och gummipackningen (på den nedre delen). Om du vill använda magnetstängningen i stället för skjut-draglåsningsen, ta bort stödet som sitter på tvättmaskinen och montera det medlevererade stödet som bär den magnetiska stängningen.

**Viktigt! Under monteringen av panelen (nedmontering av alla gångjärns- och stängningsdelar på framsidan) ska tvättmaskinen vara fullständigt frånkopplad från elnätet.**

**Observera** - För att fästa panelen på höger sida (motsatt öppningsriktning i förhållande till luckan) måste skjut-dragstängningen (eller magnetstängningen) och gummipackningen monteras ned från tvättmaskinens framsida (**fig. 3-A**) och monteras på motsatt sida (**fig. 3-B**).

Alla delar som sitter på tvättmaskinens framsida ska monteras tillbaka på ett korrekt sätt (inget hål får lämnas öppet) för att undvika kontakt med spänningssatta delar inuti tvättmaskinen.

**Vårt företag avsäger sig allt ansvar vid försummelse av ovannämnda säkerhetsföreskrifter.**

## Användning av mallen

1) Fastställ kökssockelns höjd: Träpanelens höjd erhålls genom att först fastställa kökssockelns höjd.

Exempel: En sockel på **100** mm motsvarar en max. höjd för panelen på **720** mm. Om sockelns höjd måste ökas, ska träpanelens höjd minskas

- 2) Lägg mallen på panelens insida och se till att sockelns fastställda höjd sammanfaller med panelens nedre sida (**fig. 4**) med hjälp av den graderade skalan. Mallen ska även centreras i horisontell riktning, se de vertikala linjerna som är markerade i ändarna.
- 3) Efter att mallen har placerats i korrekt läge, ska följande hål markeras genom att sticka igenom mallen med spetsen på en blyertspenna:
  - Hål för gångjärnen och gångjärnens fästsruvar (**fig. 4**).
  - Hål för fastsättning av metallplattan (om du föredrar att använda den magnetiska stängningen) eller haken för skjut-dragstängningen (**fig. 4, A - B**).

### Montering av komponenter på panelen och fastsättning av panelen

- 1) Borra hål i panelen för att montera gångjärnen (**fig. 5**) för skjut-dragstängningens stängningshake (**fig. 5**), eller metallplattan om du föredrar att använda den magnetiska stängningen (**fig. 6**) och hålen för fastsättning av gångjärnen (**fig. 6**).
- 2) Djupet på 13 mm och diametern på 2 mm för gångjärnens fastsättningshål och magnetens metallplatta gäller för paneler av **massivt trä**. För **panel av spånplatta** ska endast den övre beläggningen borras igenom – **fig. 6**.
- 3) Skruva fast de två gångjärnen på panelen (**fig. 7**).
- 4) Montera stängningshaken för skjut-dragstängningen (eller metallplattan för magneten) på motsatt sida i förhållande till gångjärnen (**fig. 7**).
- 5) Fäst panelen på tvättmaskinen genom att följa anvisningarna i **fig. 8**.

### Justering av gångjärnen

Om panelen är något skev eller inte centrerad i förhållande till tvättmaskinens framsida efter att den har monterats på tvättmaskinen, kan panelens läge justeras med den rörliga delen på gångjärnen (**fig. 9**).

### Placering i inbyggnadsutrymmet

Sätt in tvättmaskin i inbyggnadsutrymmet. Vrid på stödbenen (om det är nödvändigt) för att nivellera tvättmaskinen på det horisontella planet och lås stödfötterna med den därtill avsedda låsmuttern. Om maskinen är försedd med bakre justerfötter, se bruks- och underhållsanvisningen.

För att förhindra att vibrationer överförs från tvättmaskinen till köksmöblerna där tvättmaskinen är inbyggd, ska man undvika att sidostyckena och det övre planet kommer i kontakt med köksmöblerna. **Kontrollera att det finns ett mellanrum på minst 2 mm runt tvättmaskinen.** Det ska

---

även finnas ett utrymme mellan tvättmaskinens bakstycke och den bakre väggen.

**Om inbyggnadsutrymmet har en höjd på 870 mm ska en sats för att höja tvättmaskinen användas. Denna sats kan inhandlas från reservdelsavdelningen.**

För att respektera gällande säkerhetsföreskrifter är det dessutom nödvändigt att stänga öppningarna fullständigt som kan bildas mellan golvet och maskinens sidostycken när tvättmaskinen placeras i slutet av en rad med köksmöbler.

**Övertäckningen ska göra det omöjligt att komma i kontakt med spänningssatta delar på elsystemet, och det ska krävas ett verktyg för att ta bort övertäckningen.**

**Vårt företag avsäger sig allt ansvar vid försummelse av ovannämnda säkerhetsföreskrifter.**

**Montering av sockel** Kontinuerlig sockel för kombimöbler ska kunna tas bort för eventuell rengöring av avloppspumpen.

I vissa fall är inte sockeln för kombimöbler kontinuerlig och sträcker sig endast över tvättmaskinens bredd. I detta fall kan möbels sockel fästas på tvättmaskinens sockel med 4 skruvar. Ta hänsyn till de 4 markeringarna på sockeln (se fig. 9-10-11).

**Vid montering av möbelsockeln får inte tvättmaskinens sockel tas bort eller modifieras. Av säkerhetsskäl får inte tvättmaskinens sockel tas bort och måste förbli hel och fastsatt på tvättmaskinen.**

---

## ANKASTRE ÇAMAŞIR MAKİNELERİ İÇİN MONTAJ TALİMATLARI

**ÖNEMLİ** – Bu makine elektrikli cihazlar için geçerli güvenlik düzenlemelerine uygundur ve kullanıcının güvenliğini sağlamak için yürürlükteki yasaların gerektirdiği şekilde yetkin bir teknisyen tarafından kurulmalıdır.

**Kabin ebadı** Kabinin asgari boyutları aşağıdaki gibidir:  
Yükseklik x Genişlik Derinlik (mm): 820 x 600 x 584 (**Şekil-1**)

**Panelin Takılması** Panel makinenin sol veya sağ tarafına takılabilir. (**Şekil-2**)  
Sağ tarafa çekme-itme kilidi (üst kısım) ve lastik taban (alt kısım) yerleştirilmiş olduğundan, makine paneli sol tarafa takılmaya uygun olarak gelir. Çekme-itme kilidi yerine manyetik kilidi kullanmak isterseniz, çekme-itme kilidinin desteğini sökün ve verilen manyetik kilit desteğini takın.

**Önemli! Paneli yerleştirmeden önce (ön yüzdeki tüm menteşe ve kilitleme elemanlarını sökerek), çamaşır makinesinin elektriğinin tamamen kesilmiş olduğundan emin olun.**

**Uyarı** – Paneli sağ tarafa yerleştirmek için (açılma yönü, kapı açılma yönünün tersinedir) çekme-itme kilidini (veya manyetik kilit) makinenin ön kısmından ve lastik yastıktan sökün (**Şekil-3-A**) ve karşı tarafa takın (**şekil 3-B**). Makinenin ön kısmına takılmış olan tüm elemanlar, makine içerisindeki elektrik yüklü parçalara dokunmayı olanaksız kılacak şekilde yeniden yerlerine takılmalıdır (hiçbir delik açık kalmamalıdır).

**Yukarıdaki güvenlik gerekliliklerinin yerine getirilmemesinden doğan arızalar için şirketimiz hiçbir yükümlülük kabul etmez.**

**Şablonunun kullanılması**

1) Mutfak süpürgeliğinin yüksekliğini ölçün; tahta panelin yüksekliğini elde edebilmek için önce mutfak süpürgeliğinin yüksekliği belirlenir.

Ör.: 100 mm yüksekliğindeki bir süpürgelik için panelin yüksekliği 720 mm.dir. Süpürgelik yüksekliğinin artırılması gerekiyorsa, tahta panel yüksekliğinin indirilmesi şarttır.

- 2) Panelin iç yüzünün şablonunu yerleştirin ve derece ölçüğünü kullanarak süpürgeliğin yüksekliğini panelin alçak kenarıyla (**Şekil-4**) karşılaştırın. Uçlara konulmuş dikey çizgilere bakarak şablonun yatay olarak ortalandığından emin olun.
- 3) Şablonu doğru şekilde yerleştirdikten sonra, kaleminizin ucuyla iterek aşağıdaki deliklerin konumlarını belirleyin:
  - menteşe ve menteşe vidası yuvalarının delikleri (**Şekil-4**)
  - metal plakayı sabitleyeceğiniz delikler (manyetik kilit kullanılıyorsa), veya itme-çekme kilidi kancası (**Şekil-4, A - B**)

### **Panel elemanlarının takılması ve panelin sabitlenmesi**

- 1) Menteşe deliklerini delin (**Şekil- 5**) itme-çekme kilit kancası (**Şekil- 5**) veya metal plaka – manyetik kilidi kullanmaya karar vermişseniz (**Şekil-6**) ve menteşelerin sabitleneceği delikleri sabitleyin (**Şekil-6**).
- 2) Menteşelerin ve manyetik kilit için metal plakanın sabitleneceği 2 mm.lik deliklerin 13 mm.lik derinliği yalnızca **masif tahta panel** için geçerlidir. **Sunta panel** için sadece üst kaplamayı delmeniz yeterlidir – (**Şekil-6**).
- 3) İki adet menteşeyi panele vidalayın (**Şekil-7**)
- 4) İtme-çekme kilidi kancasını ya da manyetik kilidin metal plakasını menteşelerin takıldığı yerin karşı tarafına monte edin (**Şekil-7**).
- 5) **Şekil-8**'de verilen talimatları uygulayarak paneli çamaşır makinesine sabitleyin.

### **Menteşelerin ayarlanması**

Paneli çamaşır makinesine takmanızdan sonra hafifçe eğik duruyorsa ya da makinenin ön yüzüne göre merkezlenmemişse, menteşelerin hareketli parçalarını ayarlayarak bu çarpıklığı giderin (**Şekil-9**).

### **Çamaşır makinesinin kabine yerleştirilmesi**

Çamaşır makinesini kabine yerleştirin ve gerekirse, dengelemek için ayaklardan ayarlayarak ilgili kilit somunuyla kilitleyin. Çamaşır makinesinde meydana gelen titreşimlerin kabine iletilmesini önlemek için yan tarafların ve üstünün kabine temas etmediğinden emin olun. **Arada en az 2 mm.lik bir açıklık olmalıdır.** Bunların yanı sıra, makinenin arkası da arka panelden ayrı durmalıdır.

**Kabin yüksekliği 870 mm ise, Yedek Parça Servisimizden edinebileceğiniz makine yükseltme kitini kullanmanız gerekir.**

Güvenlik yasalarına uygun olması bakımından, makine

---

bir dizi mobilyanın ucuna yerleştirildiğinde zeminle taban levhası arasında ve zeminle makinenin yan tarafları arasında kalan her türlü açıklığın tamamen kapatılması gerekir.

**Kapak, elektrikli parçalara temas edilmesini olanaksız kılabacak şekilde takılmalı ve bunu çıkarmak için alet yardımı şart olmalıdır.**

**Yukarıdaki güvenlik gerekliliklerinin yerine getirilmemesinden doğan arızalar için şirketimiz hiçbir yükümlülük Kabul etmez.**

**Süpürgeliğin ması**

**takıl-**

Gerektiğinde tahliye pompasının temizlenebilmesi için sürekli mutfak süpürgeliği çıkarılabilir özellikte olmalıdır. Bazı durumlarda bu süpürgelik sürekli olmayıp, yalnızca çamaşır makinesinin genişliği kadar olabilir. Bu durumda, mutfak süpürgeliği, 4 referans noktasından 4 vida ile çamaşır makinesinin süpürgeliğine sabitlenebilir (**bkz. Şekil- 9-10-11**).

**Mutfak süpürgeliği takılırken, çamaşır makinesinin süpürgeliği güvenlik nedenleriyle olduğu gibi tek parça halinde bırakılmak zorunda olduğundan ve yerinden sökülemeyeceğinden bunun çamaşır makinesine sabitlenmesi gerekir.**

---

## ИНСТРУКЦИИ ПО МОНТАЖУ ВСТРОЕННЫХ СТИРАЛЬНЫХ МАШИН

**ВАЖНО** - Машина отвечает действующим нормам безопасности в области электрического оборудования и должна устанавливаться квалифицированным специалистом по действующим нормам, чтобы избежать опасность для пользователя.

**Размеры для установки** Размеры отсека для установки машины должны быть следующими: минимальная высота **820** мм, минимальная ширина **600** мм и минимальная глубина **584** мм (рис. 1).

**Техническая информация для установки панели** Панель может устанавливаться слева или справа от стиральной машины (рис. 2)  
Машина поставляется подготовленной для установки панели на левой стороне. Справа находится нажимной замок (в верхней части) и упор (в нижней части).  
При необходимости использования магнитного запора вместо нажимного замка необходимо снять существующую опору и установить запасную, с магнитным замком.

**Важно! Выполняя операции по установке панели (демонтаж с лицевой части всех деталей шарниров и закрытия), посудомоечная машина должна быть обязательно отключена от электрической сети.**

**Предупреждение** - Для крепления панели справа (открытие в противоположную сторону по сравнению с люком) необходимо снять с передней стороны машины нажимной замок (или магнит) и упор (рис. 3-А) и установить их на противоположную сторону (рис. 3-В).

Все детали, установленные на лицевую сторону стиральной машины, должны быть правильно установлены на новое место (ни одно отверстие не должно оставаться открытым), чтобы категорически исключить возможность прикосновения к частям под напряжением внутри машины.

**Наша компания не несет никакой ответственности за несоблюдение данных норм безопасности.**

**Использование кондуктора** 2) Определите высоту плинтуса кухонной мебели: высота деревянной панели определяется после измерения высоты плинтуса мебели.  
Например: плинтусу в **100** мм соответствует максимальная высота панели **720** мм. Если высота плинтуса должна быть увеличена, необходимо уменьшить высоту деревянной панели.



- 
- 4) Наложите кондуктор на внутреннюю сторону панели и совместите измеренную высоту плинтуса с нижней стороной панели (**рис. 4**) при помощи градуированной шкалы. Кондуктор должен быть отцентрован также и по горизонтали, ориентируясь по вертикальным линиям по краям.
  - 5) Установив кондуктор в правильное положение, нанесите положение следующих отверстий острием карандаша:
    - отверстий для петель и для крепежных винтов петель (**рис. 4**)
    - крепежного отверстия металлической пластины (когда необходимо использовать магнитный замок) или ответной части для нажимного замка (**рис. 4, А - В**)
  - 6) Просверлите в панели отверстия для установки петель (**рис. 5**), ответной части замка для нажимного замка (**рис. 5**) или же металлическую пластину, если используется магнитный замок (**рис. 6**), а также отверстия для крепления петель (**рис. 6**).
  - 7) Глубина 13 мм отверстий диаметром 2 мм для крепления петель и металлической пластины для магнита действительна для панели из **натурального дерева**. Для **панели из ДСП** просверлите лишь только наружную облицовку - **рис. 6**.
  - 8) Привинтите к панели две петли (**рис. 7**).
  - 9) На противоположной стороне петель установите ответную часть нажимного замка или же металлическую пластинку для магнита (**рис. 7**).
  - 10) Прикрепите панель к стиральной машине, выполняя инструкции **рис. 8**.

#### **Установка деталей на панель и крепление панели**

#### **Регулировка петель**

Если после установки на стиральную машину панель слегка наклонена или же смещена относительно передней стороны машины, то ее положение можно исправить при помощи подвижной части петель (**рис. 9**).

#### **Установка в проем для встроенной установки**

Вставьте стиральную машину в проем для встроенной установки, при необходимости вращайте ножки для регулировки машины по горизонтали и заблокируйте их специальными контргайками. При наличии задних регулируемых ножек обращайтесь к руководству по эксплуатации и обслуживанию.

Чтобы вибрация стиральной машины не передавалась на мебель, в которую она встроена, следует избегать, чтобы боковины и верхняя панель касались мебели, **проверяя, чтобы оставался зазор не менее 2 мм**. Также и задняя

---

сторона машины должна находиться на расстоянии от задней стенки мебели.

**Если проем для встроенной установки имеет высоту 870 мм, то необходимо использовать комплект для подъема стиральной машины, который можно приобрести в Службе запасных частей.**

Для обеспечения соответствия нормам безопасности необходимо полностью закрыть проемы, которые могут образоваться между полом и нижней кромкой плинтуса, а также между полом и боковинами машины, когда стиральная машина находится в конце гарнитура мебели.

**Закрывающие панели ни в коем случае не должны допускать контакт с частями электрической системы под напряжением, а чтобы снять панели, необходимо использовать инструмент.**

**Наша компания не несет никакой ответственности за несоблюдение данных норм безопасности.**

#### **Установка плинтуса**

Сплошной плинтус модульной мебели должен быть съемным, чтобы обеспечить возможность очистки сливного насоса.

В некоторых случаях плинтус модульной мебели не сплошной и ограничивается шириной стиральной машины. В этом случае плинтус мебели может быть прикреплен к плинтусу стиральной машины 4 винтами, используя для этого имеющиеся на нем 4 метки (см. рис. 9-10-11).

**Установка плинтуса мебели не должна приводить к удалению или изменению плинтуса стиральной машины, который по причинам безопасности не должен сниматься, должен оставаться в полной сохранности и быть прикрепленным к стиральной машине.**

---

## INSTRUKCJA MONTAŻU PRALEK DO ZABUDOWY

**WAŻNE** - Urządzenie spełnia przepisy bezpieczeństwa obowiązujące w zakresie sprzętu elektrycznego i musi być zainstalowane przez wykwalifikowanego technika, zgodnie z obowiązującymi przepisami, aby zapobiec zagrożeniom dla użytkownika.

**Wymiary do zabudowy** Wymiary wnęki do zabudowy muszą być następujące: minimalna wysokość **820mm**, minimalna szerokość **600mm** i minimalna głębokość **584mm (rys. 1)**.

**Informacje techniczne dotyczące założenia panelu** Panel może być zamocowany z lewej lub prawej strony pralki (**rys. 2**)  
Dostarczone urządzenie jest przystosowane do zamontowania panelu z lewej strony; po prawej stronie znajduje się bowiem mechanizm zamykający push-pull (w części górnej) i gumowa podkładka (w części dolnej).  
Jeśli zamiast mechanizmu push-pull chcemy używać magnetycznego mechanizmu zamykającego, należy usunąć istniejący uchwyt i zamontować dostarczony uchwyt mechanizmu magnetycznego.

**Ważne! Podczas czynności związanych z zakładaniem panelu (usunięcie z części przedniej wszystkich elementów zawiasów i zamykania) pralka musi być bezwzględnie wyłączona z sieci zasilającej.**

**Ostrzeżenie** - Aby zamocować panel po prawej stronie (kierunek przeciwny do kierunku otwierania drzwiczek pralki), należy wymontować z przedniej części urządzenia mechanizm typu push-pull (lub magnetyczny) oraz element gumowy (**rys. 3-A**) i założyć je po przeciwległej stronie (**rys. 3-B**).

Wszystkie elementy z przedniej części pralki muszą być zamocowane prawidłowo (żaden otwór nie może pozostać pusty), aby zapobiec stykaniu się części pod napięciem wewnątrz urządzenia.

**Firma nasza nie ponosi żadnej odpowiedzialności za nieprzestrzeganie powyższych norm bezpieczeństwa.**

**Korzystanie z szablonu**

- 1) Ustalić wysokość listwy kuchni: wysokość drewnianego panelu uzyskuje się przez uprzednie ustalenie wysokości listwy kuchni.  
Przykład: listwie **100mm** odpowiada maksymalna wysokość panelu równa **720 mm**. Jeżeli wysokość listwy musi być zwiększona, należy zredukować wysokość drewnianego panelu

- 
- 2) Umieścić szablon na wewnętrznej stronie panelu i przy pomocy podziałki dopasować ustaloną wysokość listwy do dolnej części tegoż panelu (**rys. 4**). Szablon musi być wyśrodkowany również w kierunku poziomym w oparciu o linie pionowe zaznaczone na końcach.
  - 3) Po umieszczeniu szablonu w prawidłowym położeniu wyznaczyć położenie następujących otworów, wsuwając w nie końcówkę ołówka:
    - otwory do zawiasów i do śrub mocujących zawiasy (**rys. 4**)
    - otwór na płytkę metalową (jeśli chcemy używać magnetyczny mechanizm zamykania) lub zaczep do mechanizmu push pull (**rys. 4, A - B**)

### **Zamocowanie detali na panelu i zamocowanie panelu**

- 1) Wywiercić na panelu otwory do założenia zawiasów (**rys. 5**), zaczepu mechanizmu push pull (**rys. 5**) lub metalowej płytki, jeśli chcemy używać mechanizmu zamykania magnetycznego, (**rys. 6**) oraz otwory do mocowania zawiasów (**rys. 6**).
- 2) Głębokość 13 mm i średnica 2mm otworów do mocowania zawiasów i płytki metalowej na magnes obowiązują dla panelu z **litego drewna**. W przypadku **plyty wiórowej** wywiercić tylko górną okładzinę (**rys. 6**).
- 3) Przykręcić do panelu dwa zawiasy (**rys. 7**)
- 4) Zamocować po stronie przeciwnej zaczep dla mechanizmu zamykania push pull lub metalową płytkę dla magnesu (**rys. 7**)
- 5) Zamocować panel do pralki zgodnie z instrukcjami (**rys. 8**).

### **Regulacja zawiasów**

Jeśli po przymocowaniu do pralki panel byłby lekko przechylony lub przesunięty względem przedniej części, można to poprawić, regulując ruchomą część zawiasów (**rys. 9**).

### **Pozycjonowanie w miejscu zabudowy**

Umieścić pralkę we wnęce dla niej przeznaczonej, obrócić nóżki, aby ją wypoziomować i zamocować je odnośnymi nakrętkami. W przypadku regulowanych nóżek tylnych skonsultować instrukcję obsługi i konserwacji.

Żeby zapobiec przekazywaniu wibracji pralki do mebli, między którymi została zainstalowana, należy uniemożliwić, aby boki i górna powierzchnia stykały się z tymiż meblami, **upewniając się, że pozostanie prześwit rzędu co najmniej 2mm**. Również tylna część urządzenia nie może dotykać tylnej ściany. **Jeśli wnęka ma wysokość 870 mm, musi zostać zastosowany zestaw podwyższający pralkę, który można nabyć za pośrednictwem Ośrodka Serwisowego.**

W celu spełnienia norm bezpieczeństwa należy w każdym razie całkowicie zamknąć otwory, które mogłyby powstać między podłogą i dolną częścią listwy oraz po bokach urządzenia, jeżeli

---

pralka została umieszczone na końcu danego ciągu mebli.  
**Ostona musi bezwzględnie zapobiegać stykaniu części instalacji elektrycznej pod napięciem i musi wymagać użycia narzędzi do jej usunięcia.**  
**Firma nasza nie ponosi żadnej odpowiedzialności za nieprzestrzeganie powyższych norm bezpieczeństwa.**

#### **Zakładanie listwy**

Ciągła listwa zestawu mebli kuchennych musi być wyjmowana w celu umożliwienia ewentualnego czyszczenia pompy spustowej.

W niektórych przypadkach listwa zestawu mebli kuchennych nie jest ciągła, lecz jest po prostu ograniczona do szerokości pralki. W przypadku takim listwa mebla może być zamocowana do listwy pralki 4 śrubami, przestrzegając 4 punktów odniesienia na niej umieszczonych (**patrz rys. 9-10-11**).

**Założenie listwy mebli nie musi przewidywać eliminacji lub modyfikacji listwy pralki, lecz ta ostatnia ze względów bezpieczeństwa nie może zostać usunięta oraz musi pozostać nienaruszona i zamocowana do pralki.**

## تعليمات تركيب الغسالات المدمجة

ملاحظة هامة - تتوافق الآلة مع القوانين السارية المفعول في مجال السلامة المتعلقة بالأجهزة الكهربائية و يتوجب تركيبها من قبل تقني متخصص بموجب القوانين السارية المفعول لغرض تجنب تعرض المستخدم الى المخاطر.

قياسات التركيب داخل الإثاث  
يجب ان تكون قياسات الإثاث/الخرزانة حيث سيتم وضع الآلة كما يلي: الحد الأدنى للارتفاع 820 ملم، الحد الأدنى للعرض 600 ملم و الحد الأدنى للعمق 584 ملم (الشكل 1).

معلومات تقنية لوضع اللوح  
يجوز تثبيت اللوح من الجهة اليمنى أو الجهة اليسرى لغسالة الملابس (الشكل 2) يتم تزويد الآلة بالتجهيزات اللازمة لتركيب اللوح على الجهة اليسرى، ففي الواقع يتوفر على الجهة اليمنى نظام الإغلاق بالدفع-السحب (في الجزء العلوي) و حشبية من المطاط (في الجزء السفلي).  
إذا رغب في استخدام نظام الإغلاق المغناطيسي بدلاً من نظام الإغلاق بالدفع-السحب، يتوجب ازالة الركيذة الموجودة مسبقاً و تركيب المزودة خصيصاً لنظام الإغلاق المغناطيسي.

هام! خلال اجراءات تركيب لوح (فك كافة عناصر المفاصل و نظام الإغلاق) الغسالة يتوجب ان تكون مفصولة كلياً من مأخذ التيار الكهربائي.

تحذير - لتثبيت اللوح على الجهة اليمنى (اتجاه فتح معاكس لاتجاه باب الغسالة الدائري) يتوجب فك نظام الإغلاق بالدفع-السحب (أو المغناطيسي) و الحشبية المطاطية (الشكل A-3) من الجزء الامامي للآلة و تركيبهم على الجهة المعاكسة (الشكل B-3).  
يتوجب اعادة تركيب كافة العناصر الموجودة على واجهة الغسالة بالشكل الصحيح) يجب ان لا يبقى أي ثقب مفتوح (وذلك لتجنب ملامسة الاجزاء الخاضعة للتوتر او المتحركة الموجودة داخل الآلة كلياً.  
لا تتحمل شركتنا أي مسؤولية ناجمة عن عدم الالتزام بأنظمة قوانين السلامة المذكورة مسبقاً.

1) تحديد ارتفاع لوح قاعدة اثاث المطبخ: يتم الحصول على ارتفاع لوح الخشب بالتحديد أولاً لارتفاع لوح قاعدة أثاث المطبخ.  
مثال: يتوافق لوح قاعدة قياسه 100 ملم مع حد اقصى لقياس ارتفاع اللوح 720 ملم .  
في حالة لزوم زيادة ارتفاع لوح القاعدة يتوجب خفض ارتفاع لوح الخشب.

استعمال القالب

يوضع القالب على الجهة الداخلية للوح بحيث يتم العمل على توافق ارتفاع لوح القاعدة المحدد مع الجهة السفلية لنفس اللوح (الشكل 4) عن طريق مقياس مدرج. يتوجب وضع القالب بشكل متمركز أفقياً باتخاذ الخطوط العمودية المسجلة على النهايات كمرجع. بعد وضع القالب بالوضعية الصحيحة يتم تحديد مواقع الثقوب التالية وذلك بإدخال رأس قلم الرصاص و رسم :

- ثقوب المفاصل و براغي تثبيت المفاصل (الشكل 4)
- ثقب تثبيت الصفيحة المعدنية (إذا رغب باستعمال نظام الاغلاق المغناطيسي) أو مشبك نظام الاغلاق بالدفع-السحب (الشكل 4، B-A)

- 1 تنفيذ الثقوب على اللوح لتركيب مفاصل (الشكل 5) المشبك المتعلقة بنظام الاغلاق بالدفع -السحب (الشكل 5) أو الصفيحة المعدنية إذا رغب في تركيب نظام الاغلاق المغناطيسي (الشكل 6) و ثقوب تركيب المفاصل (الشكل 6).
- 2 يعتبر قياس عمق الثقوب 13 ملم و قياس قطر 2 ملم اللازم لتثبيت المفاصل و الصفيحة المعدنية للمغناطيس صالح فقط للوح المصنوع من الخشب الصلب. فأمّا بالنسبة الى اللوح المصنوع من الخشب المضغوط يتوجب العمل على اجراء ثقب على طبقة التغطية العلوية فقط - الشكل 6.
- 3 العمل على شد براغي كلا المفصلين بتثبيت على اللوح (الشكل 7)
- 4 تركيب مشبك الاغلاق لنظام الدفع-السحب أو الصفيحة المعدنية للمغناطيس على الجهة المعاكسة للمفاصل (الشكل 7).
- 5 تثبيت اللوح على غسالة الملابس بإتباع تعليمات الشكل 8.

تركيب العناصر الخاصة على اللوح و تثبيت اللوح.

إذا لوحظ بعد تركيب اللوح على الغسالة بأنه مائل قليلاً أو غير متمركز بالنسبة الى الجزء الامامي للألة من الممكن تصحيح وضعيته عن طريق اجراءات تتم على الجزء المتحرك للمفاصل (الشكل 9).

ضبط المفاصل

ادخال الغسالة في الحيز المخصص لها بإدارة الاقدام - إذا لزم الامر - وذلك لضبط وضعيتها بمستوى افقي و احكام تثبيتهم عن طريق صمولة التثبيت الخاصة. في حالة وجود اقدام خلفية قابلة للضبط يتوجب مراجعة كتيب الاستعمال و الصيانة . لمنع انتقال تذبذبات/اهتزازات الغسالة الى الاثاث الذي تم وضع الغسالة بداخله، يتوجب تجنب ملامسة جوانبها و سطحها العلوي مع نفس الاثاث وذلك بضمان مسافة 2 ملم من الفراغ الفاصل ما بينهم كحد ادنى. و يجب ان تبقى الجهة الخلفية للغسالة ايضاً بعيدة عن اللوح الخلفي.

وضع الغسالة في الاثاث او الخزانة.

إذا كان ارتفاع الخزانة او الحيز 870 ملم ،يتوجب استخدام طقم رفع الغسالة الذي يمكن شرانه عن طريق خدمة قطع الغيار.

وفي كافة الاحوال و للتوافق مع أنظمة قوانين السلامة، يتوجب الاغلاق الكامل لكافة الفتحات التي من الممكن ان تتشكل ما بين الارضية و الجهة السفلية للوح القاعدة و ما بين الارضية و جوانب الآلة، وذلك عندما تكون الغسالة موضوعة على نهاية خط الاثاث. يجب ان تتم عملية التغطية بحيث تمنع كلياً من ملامسة اجزاء التجهيزات الكهربائية الواقعة تحت جهد/المتحركة و بحيث يستلزم استخدام اداة لإزالتها. لا تتحمل شركتنا أي مسؤلية ناجمة عن عدم الالتزام بأنظمة قوانين السلامة المذكورة مسبقاً.

يجب ان يكون لوح القاعدة الخاص باستمرارية الاثاث قابل للإزالة من مكانه و ذلك للسماح بتنظيف مضخة التصريف عند اللزوم.

في بعض الحالات يكون لوح قاعدة الاثاث المركب غير متواصل و لكنه ببساطة محدود على عرض الغسالة فقط. في هذه الحالة يجوز تثبيت لوح قاعدة الاثاث بلوح قاعدة الغسالة بواسطة 4 براغي وذلك بالتقيد بالمراجع المحددة عليه (انظر الى الشكل 9-10-11)

لا يقتضي وضع لوح قاعدة الاثاث على التخلص او تعديل لوح قاعدة الغسالة، ولكن لا يتوجب ازالة الاخير لأسباب المحافظة على السلامة و يجب ان يبقى كما هو و ذلك على شكل قطعة واحدة مثبتة على الغسالة.



**1**

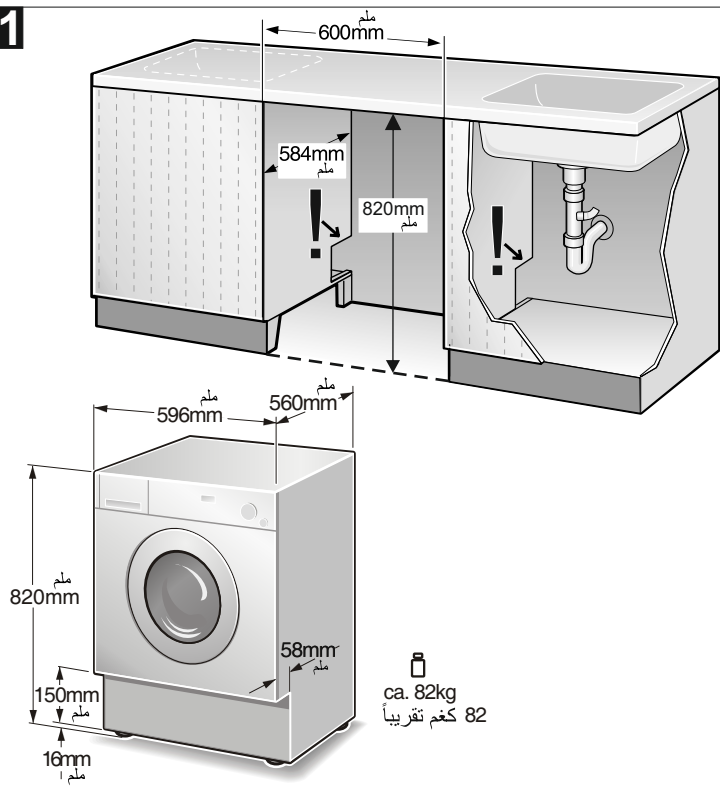

**2**

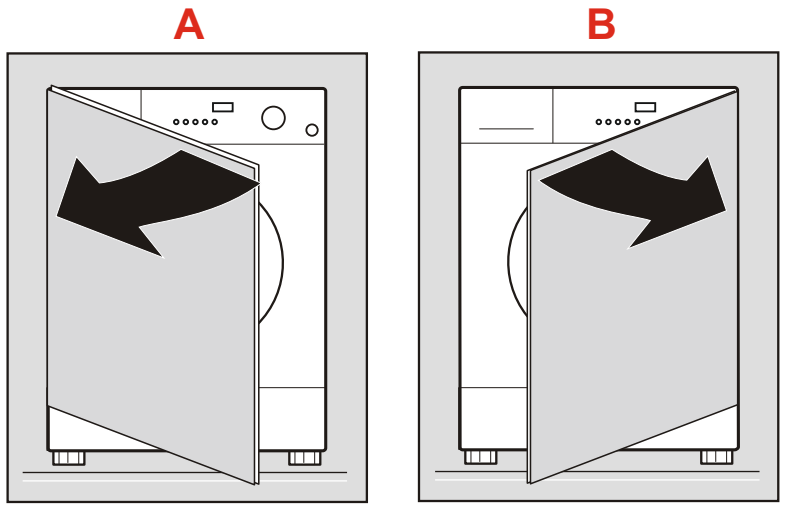

**3**

**3 - A**

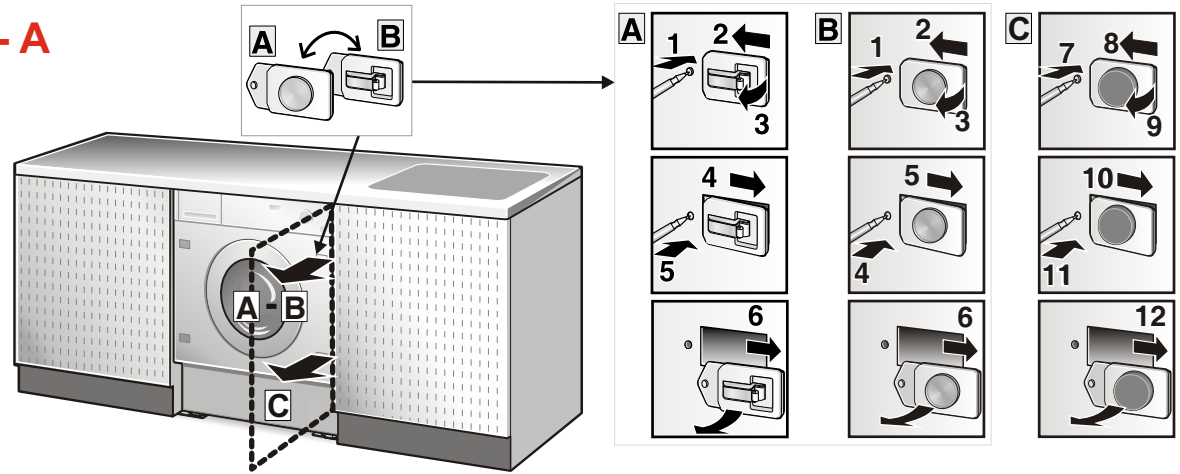
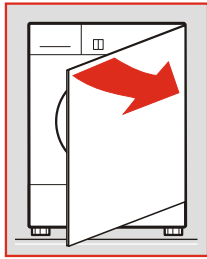

**3 - B**

