

# SE484EMTD



<b>Семейство продуктов</b>	Варочная поверхность
<b>Тип встраивания</b>	Ультранизкий профиль
<b>Размеры</b>	80 см
<b>Источник питания</b>	Электрический
<b>Тип</b>	Стеклокерамическая варочная панель
<b>EAN-код</b>	8017709324247



## Эстетика



<b>Эстетика</b>	Универсальный
<b>Цвет</b>	Чёрный
<b>Отделка</b>	Стекло
<b>Материал</b>	Стекло
<b>Тип стекла</b>	Стеклокерамика
<b>Тип края стекла</b>	Прямой край
<b>Тип управления</b>	Compact Slider
<b>Цвет подсветки слайдера</b>	Красный
<b>Расположение переключателей</b>	Фронтальное
<b>Цвет сериографии</b>	Серый

## Программы/ функции



<b>Количество зон приготовления</b>	4
<b>Количество зон приготовления Hi-Light</b>	4
<b>Количество зон приготовления с функцией BOOSTER</b>	4
<b>Главный переключатель вкл./выкл.</b>	Да
<b>Уровни мощности</b>	9

## Опции



<b>Стандартный вырез</b>	490x745 мм	<b>Режим ограничения мощности</b>	Да
<b>Функция Поддержание тепла</b>	Да	<b>Режим ограничения мощности - пошаговый</b>	2800, 4000 Вт
<b>Таймер окончания приготовления</b>	4	<b>Режим Showroom</b>	Да
<b>Таймер поминутный</b>	1	<b>Блокировка управления</b>	Да
<b>Акустический сигнал окончания приготовления</b>	Да	<b>Быстрый старт</b>	Да
<b>Индикация оставшегося времени</b>	Да		

## Технические характеристики



Фронтальная левая - Керамическая - двойная - 2.30 кВт - Ø 21.0 см

Задняя левая - Керамическая - одинарная - 1.20 кВт - Ø 15.0 см

Задняя правая - Стеклокерамическая - овальное расширение - 2.20 кВт - Ø 17.0 см

Фронтальная правая - Керамическая - одинарная - 1.80 кВт - Ø 18.5 см

<b>Автоматическое отключение при перегреве</b>	Да	<b>Индикация остаточного тепла</b>	Да
<b>Автоматическое отключение при проливании</b>	Да		

## Электрическое подключение

<b>Номинальная мощность</b>	7400 Вт	<b>Дополнительные способы подключения</b>	Да, двух- или трехфазное
<b>Сила тока</b>	22 А	<b>Частота тока</b>	50/60 Гц
<b>Напряжение</b>	220-240 В	<b>Длина электрического кабеля</b>	150 см
<b>Напряжение 2</b>	380-415 В	<b>Клеммная коробка</b>	6 полюсов
<b>Тип электрического кабеля</b>	Однофазное		

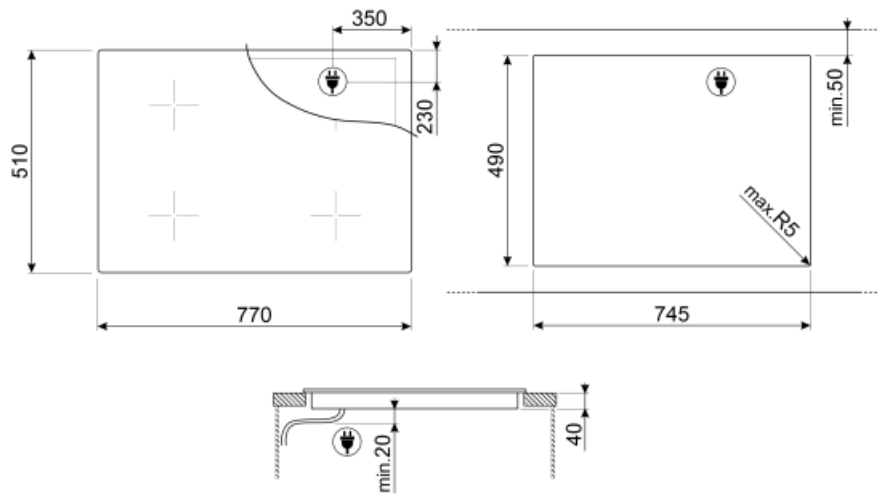

## Not included accessories











---



### SCRP

Скребок для индукционных и стеклокерамических варочных панелей, а также теппаняки

## Symbols glossary (TT)

	Booster: опция позволяет зоне работать на полную мощность, когда требуется очень интенсивное приготовление.		Ультранизкий профиль: установка изделия с плоским краем - высота 1 мм.
	Блокировка управления: некоторые модели оснащены устройством для блокировки управления, чтобы не было возможности случайно изменить программу/ цикл приготовления, включить или выключить прибор.		ECO-logic: опция позволяет ограничить потребляемую мощность прибора.
	Функция поддержания тепла: поддерживает приготовленные блюда в горячем состоянии. В этом режиме зона нагрева работает с минимальной мощностью 120 минут, а затем автоматически отключается.		Защита от перегрева: система безопасности, которая автоматически отключает варочную панель в случае перегрева блока управления.
	Стеклокерамика: основание варочной панели изготовлено из стеклокерамики. Нагрев осуществляется нагревательными элементами Hi-Light.		: специальная защита от перелива отключает варочную панель при переливании жидкости.
	Быстрый старт: выбранная температура достигается быстрее. Нагревательный элемент работает на максимальной мощности, пока не будет достигнута нужная температура.		Индикация остаточного тепла: после выключения стеклокерамической варочной панели индикатор остаточного тепла показывает, какая из зон нагрева все еще остается горячей. Когда температура опускается ниже 60°C, индикатор гаснет.
	Истекшее время: показывает, как долго конфорка использовалась.		Таймер: все стеклокерамические варочные панели с сенсорным управлением имеют таймер, который автоматически завершает приготовление через заданное время.
	Компактный слайдер интуитивно понятен и прост в использовании		