

# Масляный насос





## Руководство по эксплуатации



smart foodtech  
**Enigma**

---

## МЕРЫ ПРЕДОСТОРОЖНОСТИ

	<p style="text-align: center;"><b>ОПАСНОСТЬ</b></p> <p>Во избежание поражения электрическим током убедитесь, что устройство имеет прочное соединение с заземляющим контуром. Несоблюдение этого требования может привести к серьезной травме или к летальному исходу. Запрещается погружать устройство любой частью корпуса в воду. Запрещается при мойке поливать устройство водой. Шнур и вилка должны находиться в безопасном месте, защищенном от воздействия влаги. Прежде чем приступить к очистке или к ремонту, извлеките вилку из розетки. Перед подключением устройства к электрической сети убедитесь, что все выключатели находятся в отключенном положении.</p>
	<p style="text-align: center;"><b>ОПАСНОСТЬ</b></p> <p>Нарушение правил монтажа, регулировки, эксплуатации, а также изменение конструкции устройства может привести к материальному ущербу, а также иметь серьезные последствия, как для здоровья, так и жизни человека. Любые изменения считаются основанием для отказа от гарантийных обязательств и могут быть причиной возникновению опасных ситуаций. Запрещается вносить изменения в конструкцию устройства. Прежде чем приступить к монтажу, ремонту или эксплуатации устройства, просим внимательно ознакомиться с соответствующими инструкциями.</p>
	<p style="text-align: center;"><b>ВНИМАНИЕ</b></p> <p>Во избежание ожогов запрещается касаться горячих поверхностей оборудования.</p>
	<p style="text-align: center;"><b>ВНИМАНИЕ</b></p> <p>Прежде чем приступить к ремонту, обязательно надевайте защитные очки.</p>
	<p style="text-align: center;"><b>ВНИМАНИЕ</b></p> <p>В устройстве нет деталей, которые могут быть отремонтированы самостоятельно. В случае необходимости просим обращаться к квалифицированному специалисту.</p>



### ВНИМАНИЕ

Перед использованием устройства внимательно ознакомьтесь с содержанием эксплуатационной литературы. В случае потери можно заказать копию настоящего руководства.



### ВНИМАНИЕ

При эксплуатации в местах общественного питания ЗАПРЕЩАЕТСЯ подпускать к оборудованию посторонних людей. К обслуживанию устройства допускается только обученный и опытный персонал. Прежде чем приступать к эксплуатации, ознакомьтесь с инструкциями в руководстве.



### ВНИМАНИЕ

Запрещается подпускать к оборудованию детей или лиц, не достигших совершеннолетия.

### Примечание:

Продукция постоянно совершенствуется, и поэтому представленная здесь информация может быть обновлена. В случае возникновения каких-либо вопросов касательно эксплуатации устройства, замены запасных частей или обслуживания Вы можете позвонить в отдел технического обслуживания Gold Medal по номеру телефона +86 13989453632 (компания Zhejiang Vairun Technology Co. не несет никакой ответственности за травмы, полученные в результате неосторожного обращения и/или неправильной эксплуатации устройства).

## ИНСТРУКЦИИ ПО УСТАНОВКЕ

### Приемка и проверка товара

Вскрыв упаковку, проверьте целостность товара и убедитесь в отсутствии повреждений, которые могут быть получены при транспортировке. Все претензии, если имеются, незамедлительно предъявляются транспортной компании. Гарантия не распространяется на повреждения, полученные при транспортировке, либо по причине неправильного обращения, равно как и косвенные повреждения, которые не могут быть подтверждены из-за отсутствия контроля (ссылка на гарантию приводится на заднем обороте руководства).

### Руководство

Прежде чем приступить к эксплуатации устройства, просим внимательно ознакомиться с руководством и другой эксплуатационной литературой. Вы можете заказать копию руководства, написав на [gmporcorn.com](mailto:gmporcorn.com), отправив запрос на почтовый адрес Zhejiang Bairun Technology Co., 41, Cuntong Road, Jindong Zone, Jinhua City, Zhejiang PR, или связавшись по номеру телефона +86 13989453632.

### Принадлежности, входящие в комплект поставки



Трубка силиконовая



Мерный стакан на 500 мл

### Примечание:

Перед отгрузкой масляный насос был отрегулирован и проверен производителем. Вам достаточно извлечь устройство и освободить его от упаковки.

## Электротехнические требования

Источник питания должен соответствовать следующим требованиям: **220В/970Вт, 50Гц**

<b>ОПАСНОСТЬ</b>	
	<p>Во избежание поражения электрическим током убедитесь, что устройство имеет прочное соединение с заземляющим контуром.</p> <p>Несоблюдение этого требования может привести к серьезной травме или к летальному исходу.</p> <p>Запрещается погружать устройство любой частью корпуса в воду.</p> <p>Запрещается при мойке поливать устройство водой.</p> <p>Шнур и вилка должны находиться в безопасном месте, защищенном от воздействия влаги.</p> <p>Прежде чем приступить к очистке или к ремонту, извлеките вилку из розетки.</p> <p>Перед подключением устройства к электрической сети убедитесь, что все выключатели находятся в отключенном положении.</p>

Масляный насос предназначен для использования в составе с аппаратом для приготовления попкорна производства Zhejiang Bairun Technology Co.

Аппарат для приготовления попкорна комплектуется специальным силовым шнуром, который предназначен для соединения с масляным насосом.

### Подготовка:

1. Перед подключением устройства к аппарату убедитесь, что все выключатели на аппарате установлены в выключенное положение.
2. Проверьте соединение разъема и плотность посадки заземляющего контакта.
3. Проверьте соответствие полярности на соединении с настенной розеткой. В случае возникновения сомнений следует обращаться к электрику, который при необходимости, устранит неисправность.
4. Запрещается подключать аппарат к розетке без заземляющего провода.
5. Установите устройство горизонтально для равномерного распределения нагрузки со всех сторон.

# ПОРЯДОК ЭКСПЛУАТАЦИИ МАСЛЯНОГО НАСОСА

1. Поместите масляный насос в бочонок с уже растопленным маслом.
2. Вставьте один конец силиконовой трубки в выпускное отверстие масляного насоса и закрепите трубку соединительным хомутом (см. рисунок ниже).
3. Соедините другой конец трубки с металлическим патрубком на аппарате для приготовления попкорна и закрепите трубку соединительным хомутом.
4. Вставьте специальную вилку на аппарате в соединительный разъем масляного насоса.
5. Масляный насос будет подавать масло в аппарат в том объеме, который задан программой (см. раздел "Настройка таймера").

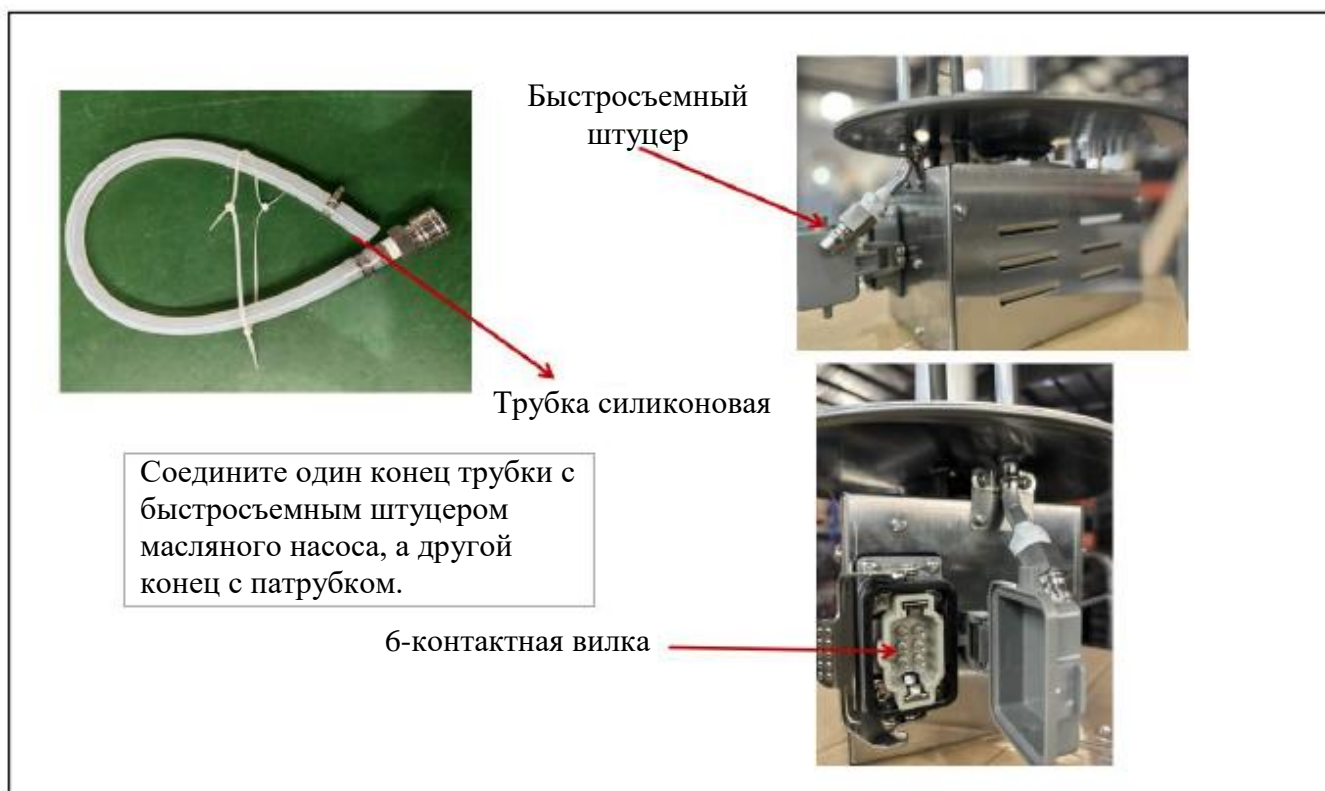

## Настройка продолжительности работы насоса

Насос оборудован таймером с функцией программирования количества нагнетаемого масла. Требуемое количество масла и команды программы задаются, исходя из объема попкорна.

## Определение объема масла

По умолчанию на заводе выставлен объем масла на 250 мл. С помощью таблицы ниже определите требуемый объем масла по отношению к весу кукурузных зерен.

Кукуруза	Масло
340 г	103 мл
397 г	120 мл
454 г	155 мл
567 г	195 мл
794 г	250 мл
907 г	285 мл
1021 г	355 мл
1361 г	430 мл
1474 г	470 мл

## Настройка времени нагнетания

Установите время нагнетания масла согласно указаниям ниже, после чего нажмите красный выключатель масляного насоса, и, включив главный выключатель, запустите аппарат для приготовления попкорна.

### Примечание:

Нагнетаемый объем масла измеряется от маслопровода, расположенного на котле для попкорна.

## Порядок настройки

1. Прежде чем приступить к настройке времени нагнетания, необходимо включить насос. Для этого включите систему подачи масла.
2. Поставьте чашу в аппарат для приготовления попкорна и нажмите кнопку включения подачи.
3. После того как струя масла из маслопровода стабилизируется, отпустите кнопку, чтобы остановить работу насоса.
4. Подождите одну минуту, пока маслопровод полностью не освободится от масла, для перехода к дальнейшей настройке.
5. Включив аппарат, убедитесь, что главный выключатель системы подачи масла установлен в выключенное положение.
6. Войдя в режим настройки, сначала нажмите и удерживайте красную кнопку запуска масляного насоса, после чего включите главный выключатель системы подачи масла.

7. **Держите кнопку примерно 3 секунды. Как только индикатор нагнетания масла на аппарате начнет мигать (указывая на переход в режим настройки), отпустите кнопку подачи масла.**
8. В режиме настройки программы поставьте мерную чашу в котел, поместив ее под патрубок подачи масла, после чего, нажмите кнопку для запуска насоса.
9. Когда в мерной чаше наберется требуемое количество масла, нажмите выключатель для остановки насоса.
10. Теперь длительность нагнетания масла установлена.
11. Отключите систему подачи масла, после чего вернитесь к сохранению настроек.
12. Подождите одну минуту, пока маслопровод полностью не освободится от масла, и проверьте уровень масла.

## Органы управления и их назначение

Управление масляным насосом осуществляется с помощью выключателя системы подачи масла и кнопки запуска масляного насоса, которые расположены на панели управления аппарата для приготовления попкорна (описание панели управления приводится в прилагаемой инструкции).

## Лампа индикатора быстрого нагрева

Этот индикатор указывает на активную функцию быстрого нагрева.



Поместите масляный насос в бочонок с уже растопленным маслом и запустите насос согласно указаниям ниже:



**Примечание:**

Во избежание подгорания нагревательного элемента для лучшего растворения масла мы рекомендуем использовать приспособление производства нашей компании.

1. Включите главный выключатель системы подачи масла (на панели управления аппарата для приготовления попкорна).

Объем нагнетания зависит от значения, заданного для масляного насоса. Нагревательный элемент поддерживает масло в жидком состоянии (установите объем масла согласно указаниям выше «Настройка времени нагнетания»).

2. Для того чтобы выйти из режима нагрева масла достаточно отключить главный выключатель.

**Быстрый нагрев**

Эта функция предназначена для быстрого нагрева масла, которое еще не использовалось или готовится в начале дня с растапливанием до требуемой вязкости. По умолчанию функция быстрого нагрева выставлена на 20 минут.

1. Включите главный выключатель системы подачи масла (на панели управления аппарата для приготовления попкорна).
2. Для того чтобы запустить функцию быстрого нагрева, нажмите кнопку быстрого нагрева на масляном насосе.
3. В случае необходимости приостановки нагрева отключите главный выключатель системы подачи масла, подождите 5 секунд, после чего снова приведите выключатель в рабочее положение.

**Примечание:**

После отключения функции быстрого нагрева нагревательный элемент продолжает греть масло в бочонке с выходной мощностью порядка 6% быстрого нагрева. Это позволяет поддерживать жидкую консистенцию масла в бочонке.

Для того чтобы отключить функцию нагрева, достаточно перевести выключатель системы подачи масла в отключенное положение.

## УХОД И ОЧИСТКА

	<b>ОПАСНОСТЬ</b>
	<p>Во избежание поражения электрическим током убедитесь, что устройство имеет прочное соединение с заземляющим контуром. Несоблюдение этого требования может привести к серьезной травме или к летальному исходу. Запрещается погружать устройство любой частью корпуса в воду. Прежде чем приступать к очистке или к ремонту, извлеките вилку из розетки.</p>

	<b>ВНИМАНИЕ</b>
	<p>Во избежание ожогов ЗАПРЕЩАЕТСЯ касаться горячих поверхностей котла.</p>

Согласно санитарно-гигиеническим нормам кухонное оборудование подлежит периодической очистке (используйте только качественные моющие средства без содержания токсичных веществ). Лучшим показателем качества продукта является чистый и опрятный вид оборудования.

Для поддержания чистоты и гигиены рабочего места требуется ежедневная очистка и дезинфекция оборудования.

1. Выключив аппарат, извлеките вилку из розетки и не приступайте к очистке до тех пор, пока аппарат не остынет.
2. Жир с наружных поверхностей удаляется сухим полотенцем, после чего поверхность протирается салфеткой, смоченной в мыльном растворе воды.
3. Для очистки неокрашенных стальных поверхностей используйте чистую ветошь и специальное чистящее средство.

**Примечание:** запрещается пользоваться средствами для очистки печей, а также моющими средствами, содержащими абразивные вещества, в противном случае можно повредить поверхности аппарата.

## ПОИСК И УСТРАНЕНИЕ НЕИСПРАВНОСТЕЙ

Описание	Причина	Способ устранения
Не работает масляный насос	<p>A. Главный выключатель системы подачи масла</p> <p>B. Масляный насос не работает.</p> <p>C. Отключено устройство защиты от перегрузки.</p> <p>D. Масляный насос работает, но не нагнетает масло.</p> <p>E. Недостаточное время нагнетания</p>	<p>A. Убедитесь, что главный выключатель системы подачи масла включен (на панели управления аппарата для приготовления попкорна).</p> <p>B. Убедитесь, что вилка масляного насоса вставлена в разъем аппарата для приготовления попкорна. Если вилка вставлена, но насос не работает, требуется его замена. Проверьте целостность насоса, обратившись к квалифицированному специалисту.</p> <p>C. Сработало устройство защиты от перегрузки внутри аппарата. Если устройство срабатывает снова после включения аппарата, обратитесь за помощью к квалифицированному специалисту.</p> <p>D. Проверьте рабочее состояние масла и убедитесь, что оно не затвердело. Проверьте уровень масла.</p> <p>E. Если после включения насоса количество нагнетаемого масла не соответствует заданному диапазону, причиной может быть неправильно установленное время подачи. Проверьте настройки времени нагнетания в соответствии с указаниями в руководстве. Если количество нагнетаемого масла не соответствует требованиям, сбросьте прежние настройки.</p>

# ИНСТРУКЦИИ ПО ТЕХНИЧЕСКОМУ ОБСЛУЖИВАНИЮ

	<b>ОПАСНОСТЬ</b>
	<p>Во избежание поражения электрическим током убедитесь, что устройство имеет прочное соединение с заземляющим контуром. Несоблюдение этого требования может привести к серьезной травме или к летальному исходу. Запрещается погружать устройство любой частью корпуса в воду. Запрещается при мойке поливать устройство водой. Шнур и вилка должны находиться в безопасном месте, защищенном от воздействия влаги. Прежде чем приступить к очистке или к ремонту, извлеките вилку из розетки. Перед подключением устройства к электрической сети убедитесь, что все выключатели находятся в отключенном положении.</p>

	<b>ОПАСНОСТЬ</b>
	<p>Нарушение правил монтажа, регулировки, эксплуатации, а также изменение конструкции устройства может привести к материальному ущербу, а также иметь серьезные последствия, как для здоровья, так и жизни человека. Любые изменения считаются основанием для отказа от гарантийных обязательств и могут быть причиной возникновению опасных ситуаций. Запрещается вносить изменения в конструкцию устройства. Прежде чем приступить к монтажу, ремонту или эксплуатации устройства, просим внимательно ознакомиться с соответствующими инструкциями.</p>

	<b>ВНИМАНИЕ</b>
	<p>В устройстве нет деталей, которые могут быть отремонтированы самостоятельно. В случае необходимости просим обращаться к квалифицированному специалисту.</p>

	<b>ОСТОРОЖНО</b>
	<p>СЛЕДУЮЩИЕ РАЗДЕЛЫ В РУКОВОДСТВЕ ПРЕДНАЗНАЧЕНЫ ТОЛЬКО ДЛЯ СПЕЦИАЛИСТОВ, ПРОШЕДШИХ ОБУЧЕНИЕ И ОЗНАКОМЛЕННЫХ С ПРАВИЛАМИ ЭКСПЛУАТАЦИИ ЭЛЕКТРООБОРУДОВАНИЯ. ТАКИЕ СВЕДЕНИЯ НЕ ПРЕДНАЗНАЧЕНЫ ДЛЯ ОПЕРАТОРА.</p>

## ПОРЯДОК ЗАКАЗА ЗАПАСНЫХ ЧАСТЕЙ

1. Узнайте точное название детали, сравнив ее с изображениями на фотографиях, рисунках и/или в перечне запасных частей.
2. Для замены разрешается использовать только те детали, которые поставляются производителем.
3. При оформлении заказа просим указывать номер, название и количество деталей.
4. Кроме того укажите номер модели, серийный номер и дату изготовления (данные указаны на заводской табличке аппарата).
5. Все заказы на приобретение деталей направляйте по следующему адресу:

ZHEJIANG BAIRUN TECHNOLOGY CO., LTD

NO.41 Cuntong Road, Jindong Zone, Jinhua City, Zhejiang PR, China.

**или Вы можете воспользоваться следующими контактными данными:**

Тел: +86 13989453632

Электронная почта: [info@popcornmach.com](mailto:info@popcornmach.com)

Веб-сайт: [www.popcornmach.com](http://www.popcornmach.com)



По вопросам гарантии, ремонта и технического обслуживания данного оборудования обращайтесь в ООО «СЦ Трапеза»  
125167 г. Москва ул. 3-я Магистральная, дом 26, стр. 1  
т. 8-495-956-3663.  
<http://www.sc.trapeza.ru>

**с 1 июня 2024 г. наш адрес - г. Москва, ул. 3-я Магистральная, д.26, строение 1.**

## Вид снаружи

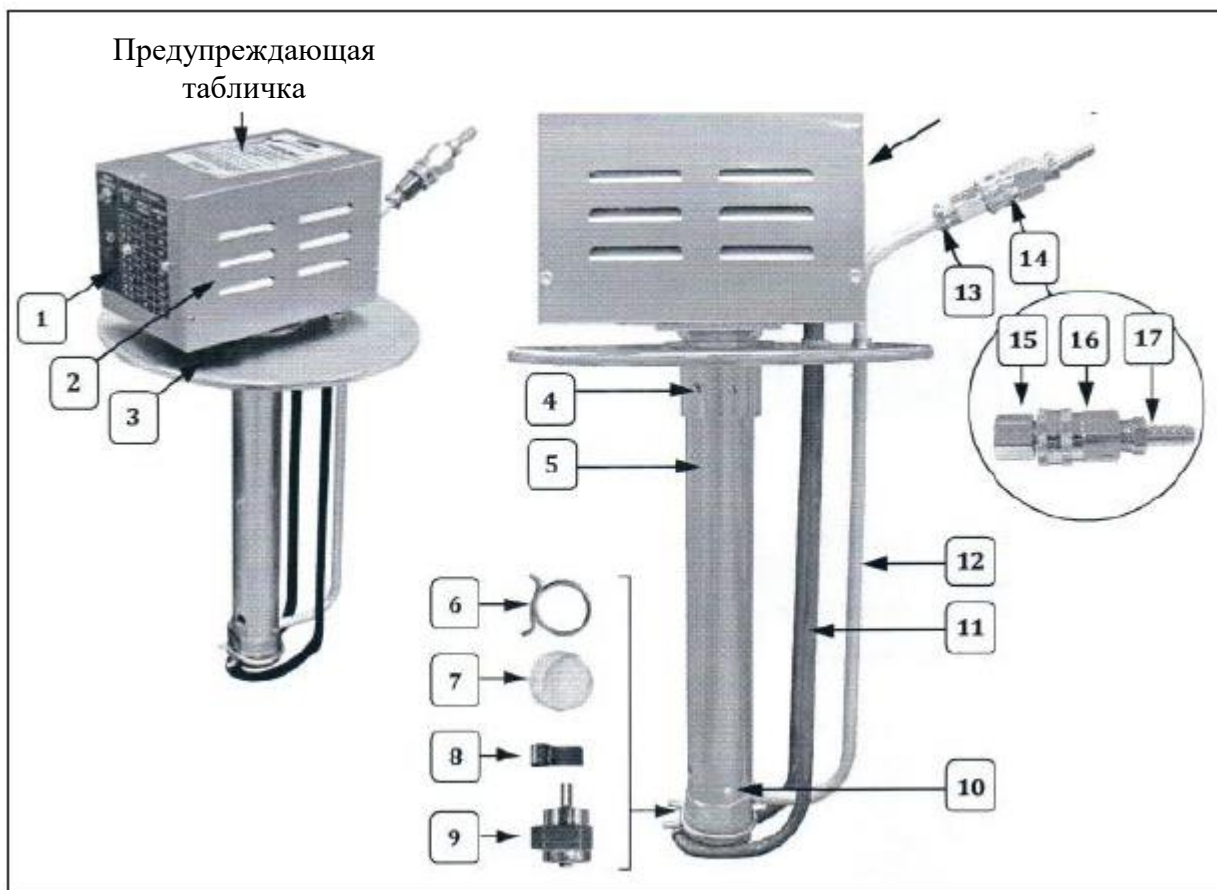

Поз.	Описание
1	Этикетка с указанием дозировки
2	Соединительная коробка
3	Крышка
4	Регулировочный винт
5	Опора
6	Хомут крепления фильтра
7	Фильтр
8	Фиксатор нагревательного элемента
9	Шестеренчатый насос
10	Зажимной винт
11	Кабель 230В, 500/75Вт

12	Трубка алюминиевая
13	Соединительный элемент 3/8 x12
14	Штуцер
15	Прямое соединение
16	Медная втулка с внутренней резьбой
17	Разъемное соединение

## Вид внутри

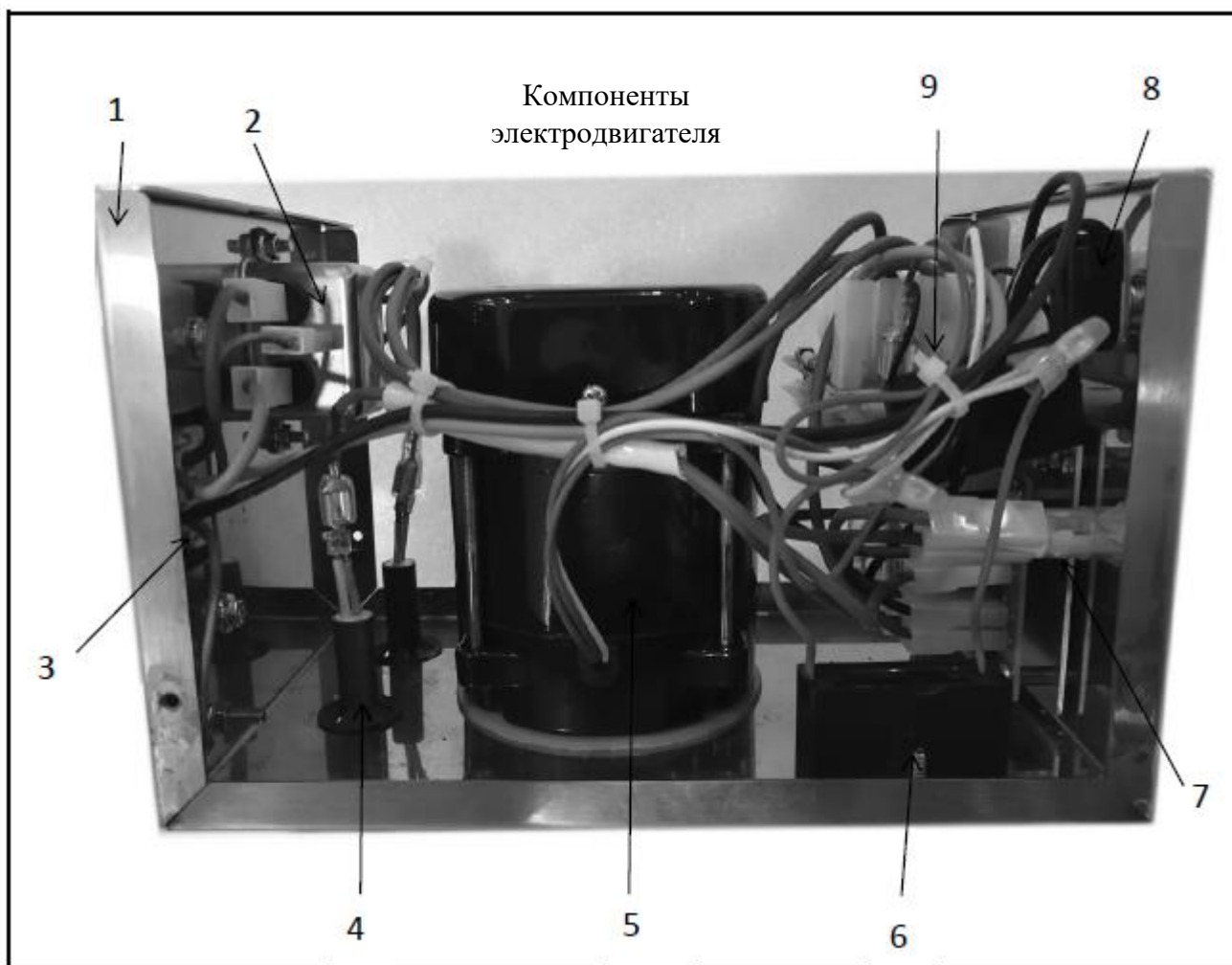

Поз.	Описание
1	Соединительная коробка масляного насоса
2	Электрический фильтр
3	Соединения повышенной прочности
4	Нагревательный элемент
5	Электродвигатель масляного насоса
6	Электрическая емкость
7	Красная лампа индикатора
8	Выключатель масляного насоса
9	Панель управления масляного насоса



## КОМПОНЕНТЫ ЭЛЕКТРОДВИГАТЕЛЯ

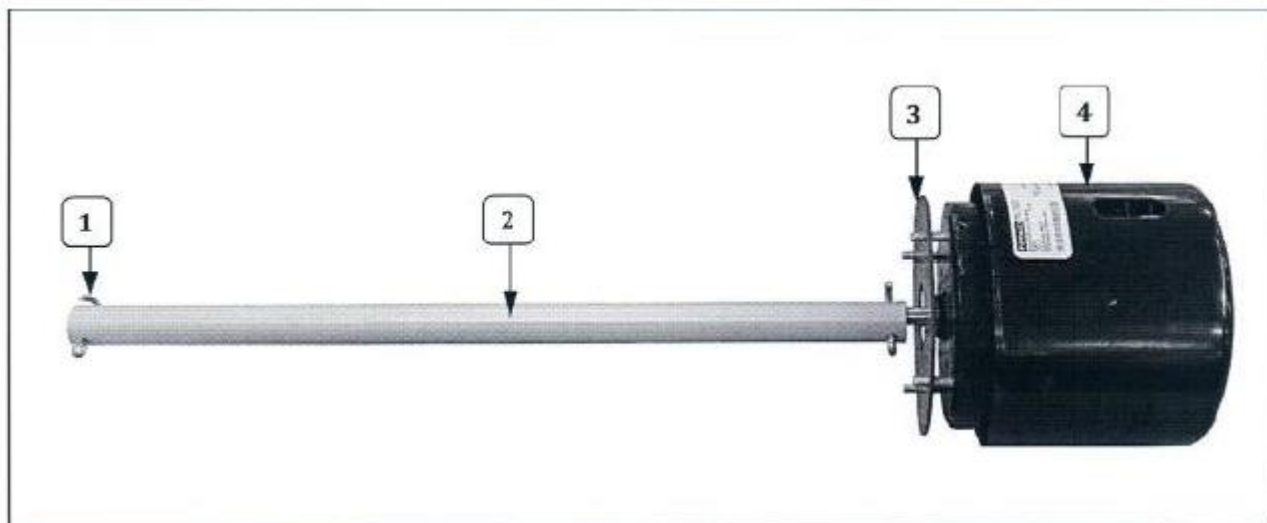

Поз.	Описание
1	Шплинт из нержавеющей стали
2	Передаточный вал
3	Прокладка электродвигателя
4	Электродвигатель



По вопросам гарантии, ремонта и технического обслуживания данного оборудования обращайтесь в ООО «СЦ Трапеза»  
125167 г. Москва ул.3-я Магистральная, дом 26, стр.1  
т. 8-495-956-3663.  
<http://www.sc.trapeza.ru>

**с 1 июня 2024 г. наш адрес - г. Москва, ул. 3-я Магистральная, д.26, строение 1.**

## ПРЕДУПРЕЖДАЮЩИЕ ТАБЛИЧКИ



ПРИНЦИПИАЛЬНАЯ СХЕМА

