

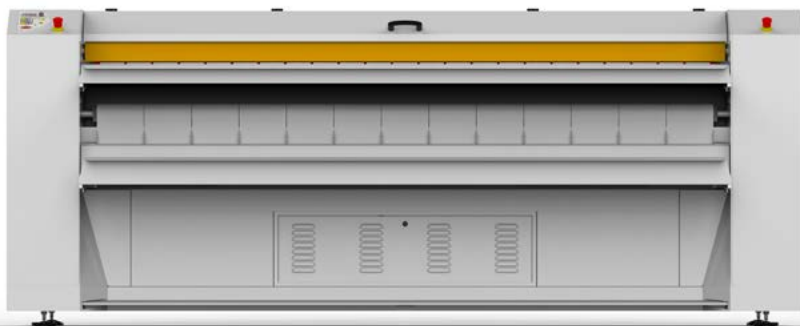

WE KNOW-HOW

обнаружь опыт без морщин



**G.50**

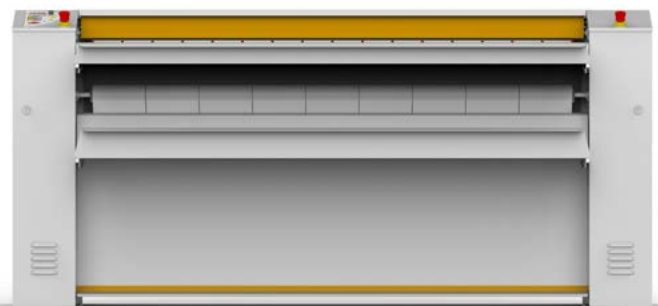

**G.25 | G.35**

**G**line

## ГИГИЕНА И ЗДОРОВЬЕ: ХРОМИРОВАННЫЙ ВАЛ

### Вощение больше не нужно: антикоррозионная обработка с трёхлетней гарантией

Выбрать хромированный вал является почти обязанностью в современном мире: бельё, предназначено для прямого контакта с кожей и пищей, не должно быть загрязнено продуктами окисления, неизбежно образующимися на поверхности полированного вала.



Лабораторные испытания показали, что хромированные поверхности являются идеальным решением для обеспечения гигиены. Новые исследования показали ещё, что такие поверхности гарантируют сильное сопротивление бактериальному развитию, даже сильнее чем те из нержавеющей стали.

Хромированная обработка имеет трёхлетнюю гарантию от коррозии.



Сокращает расходы на обычное техобслуживание: больше не надо вал натирать воском ежедневно или еженедельно.

Урезает расходы на предварительное техобслуживание: не требуется ни вощения вала во время сезонных закрытий, ни регулярной очистки вытяжного двигателя или труб от остатков воска.

Кроме того, срок службы ремней и покрытия прижимного вала значительно продлевается благодаря снижению трения, которому эти компоненты подвергаются.



Производительность остаётся неизменной благодаря ремням, сохраняющим свою способность к выпотеванию: от воска ремни стали бы непроницаемыми.

Качество глажения улучшается, поскольку поверхность вала более гладкая благодаря хромированию.

## G14.25

### КАЧЕСТВЕННОЕ ГЛАЖЕНИЕ, ВЫСОКАЯ ПРОИЗВОДИТЕЛЬНОСТЬ И ДОСТУПНЫЕ ИНВЕСТИЦИИ? G14.25 - ЭТО ОТВЕТ.

#### ЭКСТРА-ШИРОКАЯ КОНТАКТНАЯ ПОВЕРХНОСТЬ ДЛЯ ВЫСОЧАЙШИХ ЭКСПЛУАТАЦИОННЫХ ХАРАКТЕРИСТИК

По сравнению с другими похожими по размеру моделями на рынке, в G14.25 контактная поверхность между бельём и гладильным валом на 35% шире. Это повышает часовую производительность до 25 кг/ч, гарантируя на 20.000 кг глаженного белья больше каждый год! (250 рабочих дней, 8 часов в день).

#### НАСТОЯЩИЙ СУШИЛЬНЫЙ КАЛАНДР

Машина G14.25 одновременно сушит и гладит бельё с остаточной влажностью 50% сразу после высокоскоростной стиральной машины.

Таким образом, значительно сокращается время обработки, снижается расход электроэнергии.

#### ГЛАЖЕНИЕ ПРОСТЫНЕЙ ЕВРО РАЗМЕРА С ПРЕВОСХОДОЙ ФИНИШНОЙ ОБРАБОТКОЙ

Несмотря на то, что длина вала в модели G 14.25 составляет всего 1,4м, машина способна отгладить бельё практически любого размера, даже простыни для большой двуспальной кровати. При использовании модели G 14.25 достигается отличное качество глажения любых типов тканей, включая деликатные и трудно поддающиеся обработке, такие как лен, вышитые скатерти, изделия из комбинированных тканей (например, полиэстер с одной стороны и хлопок с другой стороны), а также таких двуслойных изделий, как пододеяльники.

#### ЭФФЕКТИВНЫЙ КОНТРОЛЬ ТЕМПЕРАТУРЫ, НИЗКОЕ ПОТРЕБЛЕНИЕ ЭЛЕКТРОЭНЕРГИИ

Благодаря чрезвычайно точному контролю температуры мощность нагрева в моделях с электрическим нагревом составляет всего 12 кВт. В моделях с газовым нагревом расход газа составляет 1,05 кг/ч.

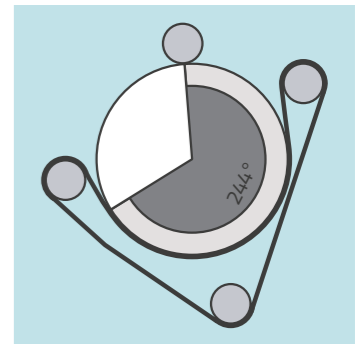

#### ХАРАКТЕРИСТИКИ

ВАЛ: полированная сталь  
ПОДАЧА БЕЛЬЯ: алюминиевый стол  
СКОРОСТЬ: регулируемая  
УПРАВЛЕНИЕ: электронное  
ОХЛАЖДЕНИЕ: да

#### ДОПОЛНИТЕЛЬНЫЕ ВОЗМОЖНОСТИ

→ ХРОМИРОВАННЫЙ ВАЛ  
→ ВЕРСИЯ ДЛЯ ПРАЧЕЧНЫХ САМООБСЛУЖИВАНИЯ

угол контакта 244°  
на общую площадь



# G15.35-18.35-21.35-26.35

## БЕЗУПРЕЧНОЕ КАЧЕСТВО ГЛАЖЕНИЯ, СВЕРХВЫСОКАЯ ПРОИЗВОДИТЕЛЬНОСТЬ

### ХАРАКТЕРИСТИКИ

ВАЛ: полированная сталь  
ПОДАЧА БЕЛЬЯ: с помощью ремней  
СКОРОСТЬ: переменная  
УПРАВЛЕНИЕ: электронное  
ОХЛАЖДЕНИЕ: да

### ДОПОЛНИТЕЛЬНЫЕ ВОЗМОЖНОСТИ

-> ХРОМИРОВАННЫЙ ВАЛ  
-> 2 ДАТЧИКА ТЕМПЕРАТУРЫ  
-> ВЕРСИЯ ДЛЯ ПРАЧЕЧНЫХ  
САМООБСЛУЖИВАНИЯ



Запатентованная Горелка Из Титановой Стали.

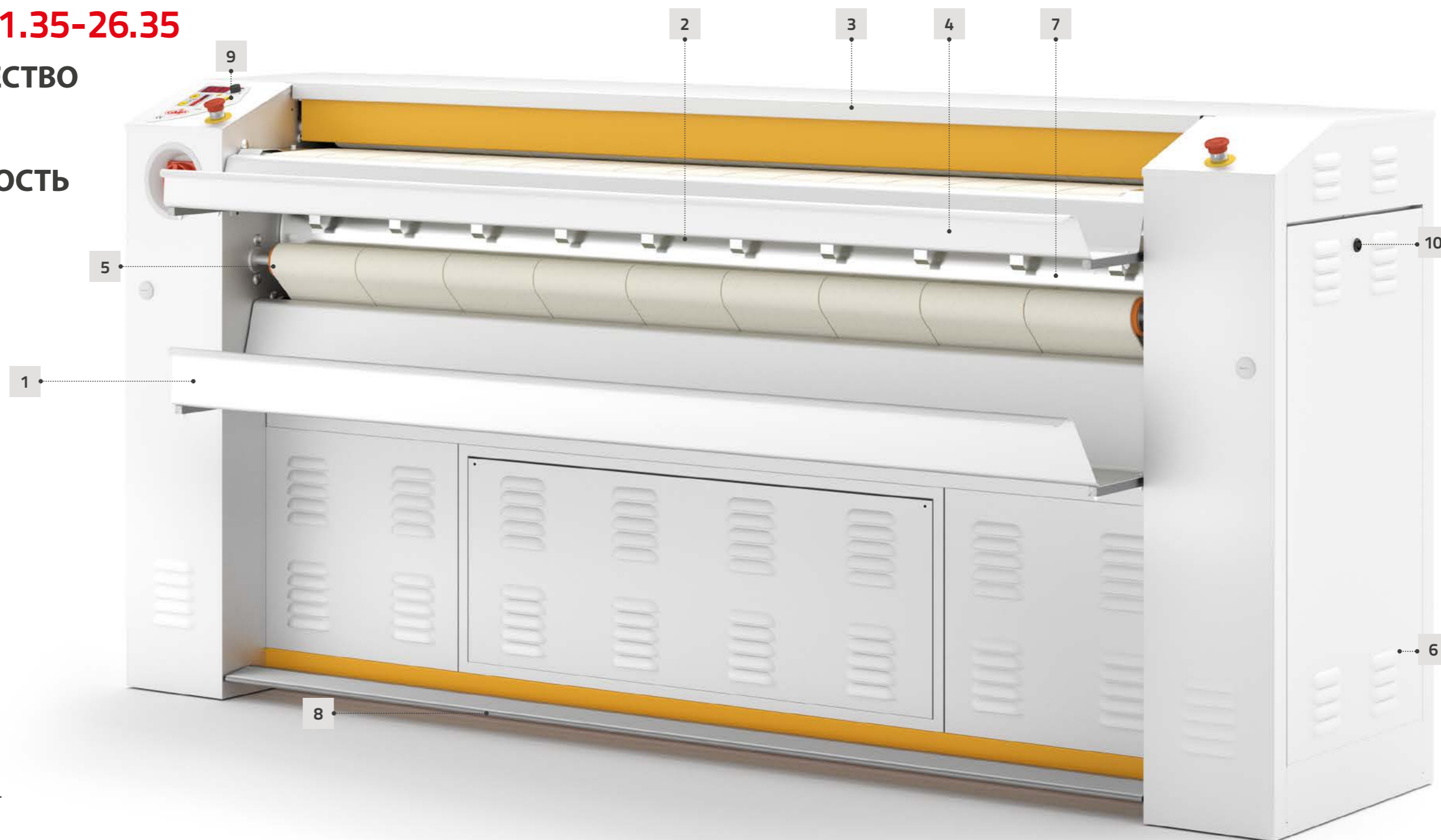

### 1. НЕПРЕВЗОЙДЕННЫЕ ЭКСПЛУАТАЦИОННЫЕ ХАРАКТЕРИСТИКИ

Линия G.35 уже известна потребителям высоким качеством финишной обработки, которое достигается благодаря конструкции со специальным прижимным роликом. Используя линию G35, Вы можете гладить различные деликатные ткани, такие как шелк, вышитые скатерти или изделия из комбинированных тканей (например, полиэстер с одной стороны и хлопок с другой).

### 2. ЭФФЕКТИВНЫЙ КОНТРОЛЬ ТЕМПЕРАТУРЫ

Выбирая оборудование, любой управляющий современной прачечной стремится найти модель, которая позволит обеспечить постоянную высокую производительность при разумных затратах электроэнергии. Линия G оборудована высокоэффективным устройством контроля температуры с чувствительными датчиками и эффективным управлением, что позволяет добиться устойчивого распределения температуры по всей длине вала.

### 3. ВЫТЯЖКА ПАРОВ С ВОЗДУШНЫМИ ЛЕЗВИЯМИ

Система "с воздушными лезвиями" гарантирует ультра-эффективную вытяжку паров благодаря более широкой вытяжной поверхности. В то же время уменьшает количество мельчайшей пыли, способна попадать в двигатель, таким образом сокращая частоту операций техобслуживания.

### 4. ЗАПАТЕНТОВАННАЯ ГОРЕЛКА ИЗ ТИТАНОВОЙ СТАЛИ

Модели с газовым нагревом оборудованы самой эффективной из представленных в отрасли горелок. Запатентованная компанией GMP

горелка из титановой стали гарантирует точный контроль температуры и максимальный срок службы.

### 5. НЕОБСЛУЖИВАЕМЫЕ РОЛИКИ

Натяжные ролики ремней произведены накаткой. Этим решением устраняется одна из самых частых операций техобслуживания, т. е. замена резинового покрытия, таким образом обеспечивая натяжение.

### 6. ПЫЛЕЗАЩИТНЫЕ ФИЛЬТРЫ

Предохраняют двигатели вытяжных устройств от перегрева из-за недостаточной вентиляции и продлевают срок их службы.

### 7. СЕРТИФИЦИРОВАННЫЙ ЦИЛИНДР, БЕСШОВНЫЙ, ЗЕРКАЛЬНО ПОЛИРОВАННЫЙ

GMP использует высококачественные цилиндры, сертифицированные и нормализованные, чтобы гарантировать их стабильность при тепловом стрессе, итак всегда обеспечивать максимальное качество глажения.

### 8. ПЕДАЛЬ НОЖНОГО УПРАВЛЕНИЯ

Позволяет останавливать и включать вращение вала, давая возможность оператору полностью сосредоточиться на подаче белья.

### 9. УМНАЯ ЭЛЕКТРОНИКА ДЛЯ ПРОСТОГО УПРАВЛЕНИЯ

Простая в использовании контрольная панель управления. Все необходимые параметры глажения отображаются на дисплее.

### 10. ЛЁГКИЙ ДОСТУП К КОМПОНЕНТАМ

Линия G была спроектирована с целью максимально лёгкого доступа ко всем компонентам для обычного техобслуживания.

# G21.50-26.50-32.50

## БЕЗУПРЕЧНОЕ КАЧЕСТВО ГЛАЖЕНИЯ И ВЫСОКАЯ ПРОИЗВОДИТЕЛЬНОСТЬ



Система SKS.



Плавающая система поддержки цилиндра.



### 1. СИСТЕМА SKS

Новый, специально разработанный сверхширокий колпак собирает поток пара и направляет его в трубопровод для вывода наружу.

Преимущества:

- Не возникает потеря температуры, поскольку благодаря своей конструкции колпак извлекает влагу (пар), не оказывая влияния на температуру вала, тем самым предотвращает потерю тепла и сокращает потребление электроэнергии.
- Быстрое испарение влаги.
- Благодаря специальному колпаку

и увеличенной вытяжке пара вода из ремней и ткани быстро испаряется. За счет этого скорость глажения и производительность увеличиваются.

- Бесшумная работа.

- Облегченная процедура замены натяжных лент.

### 2. ПРОЧНЫЕ И НАДЕЖНЫЕ, ВСЁ ДО МЕЛЬЧАЙШИХ ДЕТАЛЕЙ

Гладильные ремни высокого качества, изготовленные из материала Nomex, со средним сроком службы от 5.000 до 7.000 часов работы.

Специальные фильтры защищают двигатели вытяжных устройств от перегрева из-за недостаточной вентиляции и продлевают срок их службы.

Натяжные ролики ремней произведены накаткой. Этим решением устраняется одна из самых частных операций техобслуживания, т.е. замена резинового покрытия, таким образом обеспечивая натяжение.

Надежные запатентованные горелки из титановой стали для моделей с газовым нагревом.

### 3. FSS: ПЛАВАЮЩАЯ СИСТЕМА ПОДДЕРЖКИ ЦИЛИНДРА

Равномерное распределение веса цилиндра гарантировано специально спроектированной системой плавающей опоры и удвоенной опорной поверхностью: 8 роликов вместо 4.

Большой срок службы опорных роликов.

Более простое техобслуживание: нет опорных стержней цилиндра. Система FSS позволяет упростить и ускорить одну из самых распространенных операций по техническому обслуживанию

сушильного каландра - замену опорных роликов.

### 4. ЭФФЕКТИВНЫЙ КОНТРОЛЬ ТЕМПЕРАТУРЫ

Система, оснащенная двумя датчиками, позволяет контролировать температуру по всей длине вала. При достижении предельной температуры нагрев автоматически отключается. Система контроля температуры позволяет экономить электроэнергию, защищает вал и натяжные ремни от перегрева.

### 5. ЛЁГКИЙ ДОСТУП К КОМПОНЕНТАМ

Линия G была спроектирована с целью максимально лёгкого доступа ко всем компонентам для обычного техобслуживания.

### 6. УМНАЯ ЭЛЕКТРОНИКА ДЛЯ ПРОСТОГО УПРАВЛЕНИЯ

Простая в использовании контрольная панель управления. Все необходимые параметры глажения отображаются на дисплее. Система охлаждения "cool down".

Gline

## ТЕХНИЧЕСКИЕ ДАННЫЕ

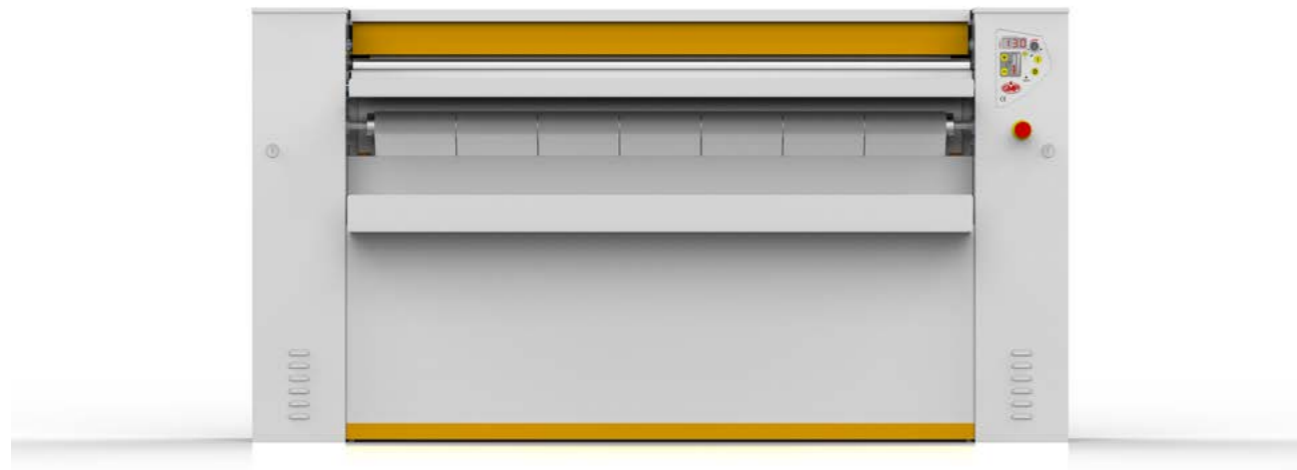

		G14.25
<b>Размеры вала</b>		1450 x Ø270 мм
<b>Электроподключения*</b> Э = Электрический, Г = Газ, П = Пар		Э: В.400/3N/50Гц Г/П: В.230/1/50Гц
<b>Нагрев</b>		
<b>ЭЛ.</b>	<b>Мощность нагрева</b>	12 кВт
<b>ГАЗ</b>	<b>Тепловая мощность</b>	13,6 кВт
	<b>Расход газ метан</b>	1,44 м <sup>3</sup> /час
	<b>газ пропан</b>	1,05 кг/час
<b>ПАР</b>	<b>Средний расход</b>	15 кг/час
<b>Мощность двигателя</b>		
	<b>ЭЛЕКТРИЧЕСКИЙ/ПАР</b>	0,27 кВт
	<b>ГАЗ</b>	0,32 кВт
<b>Потребление (Ампер)</b> Э = Электрический, Г = Газ, П = Пар		Э: 17,8 А Г/П: 2,2 А
<b>Скорость глажения, регулируемая</b>		0,8 : 3 м/мин
<b>Объем отводимого воздуха</b>		280 м <sup>3</sup> /час
<b>Объем отводимых дымов</b>		100 м <sup>3</sup> /час
<b>Производительность (при рекомендуемой влажности 50%)</b>		25 кг/час
<b>Габариты машины (д х ш х в)</b>		2010x510x1080 мм
<b>Габариты в упаковке (ширина х длина х высота)</b>		2100x650x1250 мм
<b>Вес брутто/нетто</b>		340/310 кг

\*ИМЕЕТСЯ ВОЗМОЖНОСТЬ ПОСТАВКИ ОБОРУДОВАНИЯ, КОТОРОЕ ПОДКЛЮЧАЕТСЯ К ДРУГИМ КОНФИГУРАЦИЯМ ЭЛЕКТРИЧЕСКОЙ СЕТИ. ЗА БОЛЕЕ ПОДРОБНОЙ ИНФОРМАЦИЕЙ ПРОСЬБА ОБРАЩАТЬСЯ В НАШ ОТДЕЛ ПРОДАЖ.

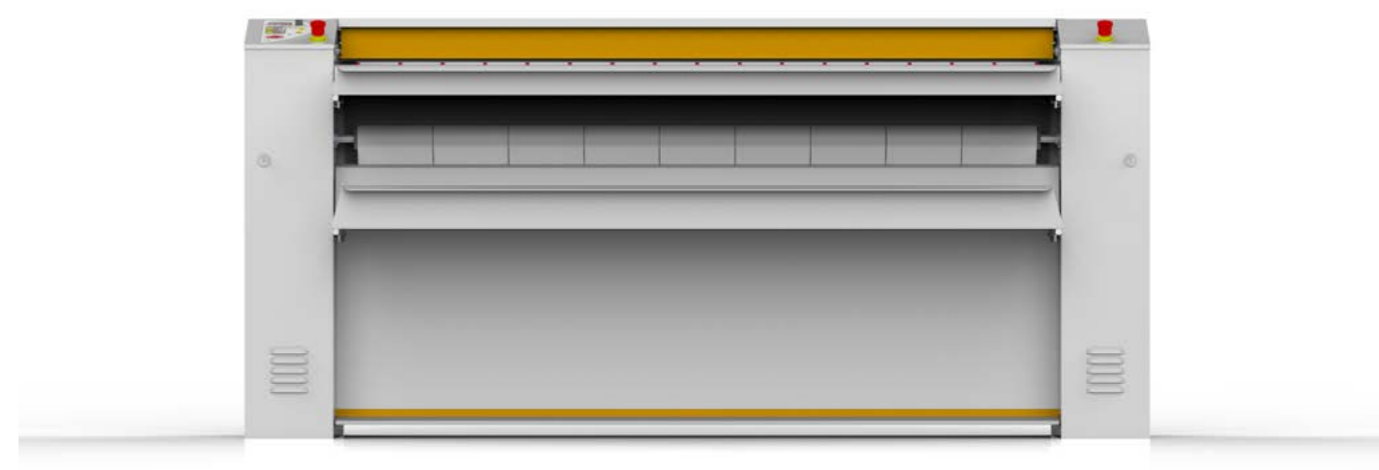

		G15.35	G18.35	G21.35	G26.35
<b>Размеры вала</b>		1480 x Ø325 мм	1800 x Ø325 мм	2100 x Ø325 мм	2580 x Ø325 мм
<b>Электроподключения*</b> Э = Электрический, Г = Газ, П = Пар		Э: В.400/3N/50Гц Г/П: В.230/1/50Гц	Э: В.400/3N/50Гц Г/П: В.230/1/50Гц	Э: В.400/3N/50Гц Г/П: В.230/1/50Гц	Э: В.400/3N/50Гц Г/П: В.230/1/50Гц
<b>Нагрев</b>					
<b>ЭЛ.</b>	<b>Мощность нагрева</b>	18 кВт	20,7 кВт	23,4 кВт	29,7 кВт
<b>ГАЗ</b>	<b>Тепловая мощность</b>	22 кВт	25,6 кВт	27 кВт	33,5 кВт
	<b>Расход газ метан</b>	2,26 м <sup>3</sup> /час	2,71 м <sup>3</sup> /час	2,82 м <sup>3</sup> /час	3,53 м <sup>3</sup> /час
	<b>газ пропан</b>	1,8 кг/час	2,02 кг/час	2,2 кг/час	2,5 кг/час
<b>ПАР</b>	<b>Средний расход</b>	19 кг/час	22 кг/час	26 кг/час	32 кг/час
<b>Мощность двигателя</b>					
	<b>ЭЛЕКТРИЧЕСКИЙ/ПАР</b>	1 кВт	1 кВт	1 кВт	1 кВт
	<b>ГАЗ</b>	1,2 кВт	1,2 кВт	1,2 кВт	1,2 кВт
<b>Потребление (Ампер)</b> Э = Электрический, Г = Газ, П = Пар		Э: 29 А Г/П: 5 А	Э: 31,5 А Г/П: 5 А	Э: 38 А Г/П: 5 А	Э: 3 А Г/П: 5 А
<b>Скорость глажения, регулируемая</b>		1,6 : 5 м/мин	1,6 : 5 м/мин	1,6 : 5 м/мин	1,6 : 5 м/мин
<b>Объем отводимого воздуха</b>		280 м <sup>3</sup> /час	280 м <sup>3</sup> /час	280 м <sup>3</sup> /час	280 м <sup>3</sup> /час
<b>Объем отводимых дымов</b>		140 м <sup>3</sup> /час	140 м <sup>3</sup> /час	140 м <sup>3</sup> /час	140 м <sup>3</sup> /час
<b>Производительность (при рекомендуемой влажности 50%)</b>		43 кг/час	50 кг/час	56 кг/час	78 кг/час
<b>Габариты машины (д х ш х в)</b>		2010x550x1100 мм	2340x550x1100 мм	2640x550x1100 мм	3140x580x1150 мм
<b>Габариты в упаковке (ширина х длина х высота)</b>		2100x690x1500 мм	2450x690x1500 мм	2850x690x1500 мм	3250x690x1500 мм
<b>Вес брутто/нетто</b>		474/450 кг	520/490 кг	580/548 кг	840/780 кг

\*ИМЕЕТСЯ ВОЗМОЖНОСТЬ ПОСТАВКИ ОБОРУДОВАНИЯ, КОТОРОЕ ПОДКЛЮЧАЕТСЯ К ДРУГИМ КОНФИГУРАЦИЯМ ЭЛЕКТРИЧЕСКОЙ СЕТИ. ЗА БОЛЕЕ ПОДРОБНОЙ ИНФОРМАЦИЕЙ ПРОСЬБА ОБРАЩАТЬСЯ В НАШ ОТДЕЛ ПРОДАЖ.



## ТЕХНИЧЕСКИЕ ДАННЫЕ

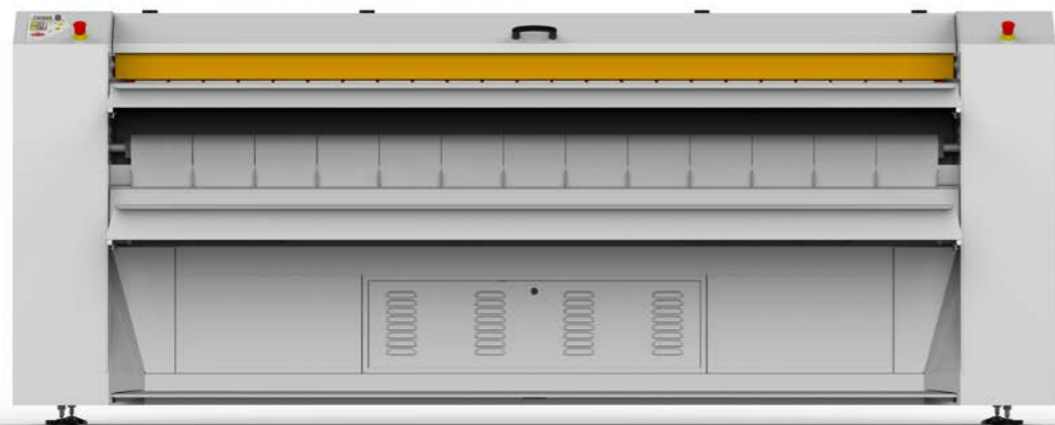

		G21.50	G26.50	G32.50
<b>Размеры вала</b>		2100 x Ø500 мм	2580 x Ø500 мм	3200 x Ø500 мм
<b>Электроподключения*</b>		B.400/3N/50Гц	B.400/3N/50Гц	B.400/3N/50Гц
<b>Нагрев</b>				
<b>ЭЛ.</b>	<b>Мощность нагрева</b>	39 кВт	49,5 кВт	61,5 кВт
<b>ГАЗ</b>	<b>Тепловая мощность</b>	54 кВт	67 кВт	95,2 кВт
	<b>Расход газ метан</b>	5,3 м³/час	7 м³/час	9,8 м³/час
	<b>газ пропан</b>	4 кг/час	5 кг/час	7,6 кг/час
<b>ПАР</b>	<b>Средний расход</b>	50 кг/час	70 кг/час	90 кг/час
<b>Мощность двигателя</b>				
	<b>ЭЛЕКТРИЧЕСКИЙ/ПАР</b>	1,6 кВт	1,6 кВт	1,6 кВт
	<b>ГАЗ</b>	2,7 кВт	2,7 кВт	2,7 кВт
<b>Потребление (Ампер)</b> Э = Электрический, Г = Газ, П = Пар		Э: 62А Г/П: 5А	Э: 77А Г/П: 5А	Э: 94А Г/П: 5А
<b>Скорость глажения, регулируемая</b>		1,6 ÷ 8 м/мин	1,6 ÷ 8 м/мин	1,6 ÷ 8 м/мин
<b>Объем отводимого воздуха</b>		740 м³/час	740 м³/час	740 м³/час
<b>Объем отводимых дымов</b>		1200 м³/час	1200 м³/час	1200 м³/час
<b>Производительность (при рекомендуемой влажности 50%)</b>		75 кг/час эл. 85 кг/час газ 95 кг/час пар @4бар	95 кг/час эл. 110 кг/час газ 115 кг/час пар @4бар	120 кг/час эл. 135 кг/час газ 145 кг/час пар @бар
<b>Габариты машины (д х ш х в)</b>		2880x750x1290 мм	3280x750x1290 мм	3880x750x1290 мм
<b>Габариты в упаковке (ширина х длина х высота)</b>		2990x920x1600 мм	3390x920x1600 мм	4190x920x1600 мм
<b>Вес брутто/нетто</b>		1288/1200 кг	1413/1320 кг	1800/1700 кг

\*ИМЕЕТСЯ ВОЗМОЖНОСТЬ ПОСТАВКИ ОБОРУДОВАНИЯ, КОТОРОЕ ПОДКЛЮЧАЕТСЯ К ДРУГИМ КОНФИГУРАЦИЯМ ЭЛЕКТРИЧЕСКОЙ СЕТИ. ЗА БОЛЕЕ ПОДРОБНОЙ ИНФОРМАЦИЕЙ ПРОСЬБА ОБРАЩАТЬСЯ В НАШ ОТДЕЛ ПРОДАЖ.

## ИНФОРМАЦИИ ДЛЯ УСТАНОВКИ

### G14.25

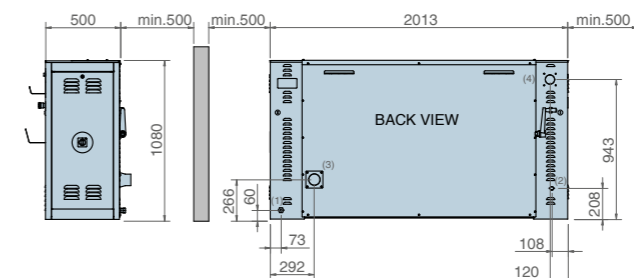

- (1) ЭЛЕКТРИЧЕСКОЕ ПОДКЛЮЧЕНИЕ (PG21)
- (2) ГАЗОВОЕ ПОДКЛЮЧЕНИЕ (G 1/2" М)
- (3) ДИАМЕТР ПАТРУБКА ДЛЯ ОТВОДА ВОЗДУХА 78 мм
- (4) ДИАМЕТР ПАТРУБКА ДЛЯ ОТВОДА ДЫМА 80 мм (только для моделей на газу)

### G35

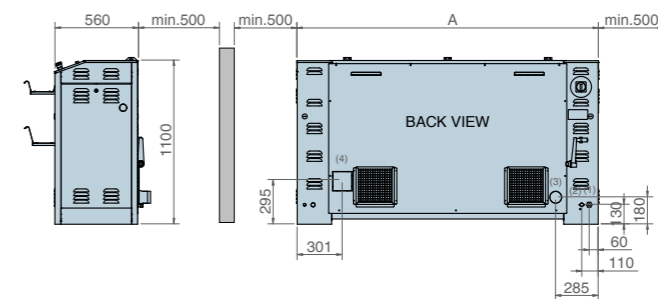

- (1) ЭЛЕКТРИЧЕСКОЕ ПОДКЛЮЧЕНИЕ (PG21)
- (2) ГАЗОВОЕ ПОДКЛЮЧЕНИЕ (G 1/2" М)
- (3) ДИАМЕТР ПАТРУБКА ДЛЯ ОТВОДА ВОЗДУХА 80 мм
- (4) ДИАМЕТР ПАТРУБКА ДЛЯ ОТВОДА ДЫМА 100 мм (только для моделей на газу)

### G50

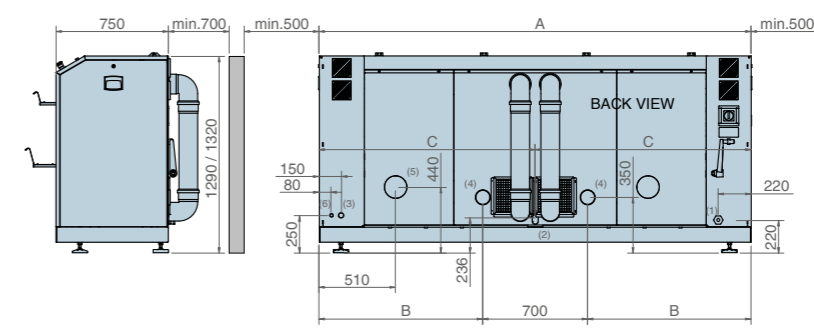

- (1) ЭЛЕКТРИЧЕСКОЕ ПОДКЛЮЧЕНИЕ (PG13.5 для моделей на газу и на пару; PG36 для моделей на электричестве)
- (2) ГАЗОВОЕ ПОДКЛЮЧЕНИЕ (G 1" М)
- (3) ПОДКЛЮЧЕНИЕ ПАРА (G 1" М)
- (4) ДИАМЕТР ПАТРУБКА ДЛЯ ОТВОДА ВОЗДУХА 100 мм
- (5) ДИАМЕТР ПАТРУБКА ДЛЯ ОТВОДА ДЫМА 80 мм (только для моделей на газу)
- (6) ОТВОД КОНДЕНСАТА G 1/2" М (только для моделей на пару)