



50/60 Hz; 220 – 240 V~; 2.400 W

Аэрофритюрница HF 9500 DUO

Инструкция по эксплуатации

Общие указания

Данный прибор предназначен только для бытового использования и внутри помещений и не должен использоваться в коммерческих целях. Пожалуйста, внимательно прочтите руководство по эксплуатации и храните его в надежном месте. При передаче прибора другому лицу руководство по эксплуатации следует передать и этому лицу. Используйте прибор только в соответствии с инструкцией по эксплуатации и обращайте внимание на указания по технике безопасности. Мы не несем ответственности за ущерб или несчастные случаи, вызванные несоблюдением инструкции по эксплуатации. Удалите всю упаковку и наклейки (за исключением заводской таблички). Тщательно вымойте все детали (см. раздел Очистка).

Информация по безопасности



Горячая поверхность! При прикосновении к поверхности во время работы существует опасность обжечься. Расположите заднюю панель прибора на расстоянии 10 см от кухонной стены.

- Подключайте и эксплуатируйте прибор в соответствии со спецификациями, указанными на заводской табличке.
- Не используйте, если сетевой шнур поврежден. Проверяйте перед каждым использованием.
- Не включайте вилку в розетку мокрыми руками.
- Подключайте вилку сетевого шнура только к правильно установленной и легкодоступной розетке.
- Чтобы вынуть вилку из розетки, всегда тяните за вилку, а не за кабель.
- Отключайте прибор от сети после каждого использования или в случае неисправности.
- Не тяните за шнур. Не перетягивайте его за края и не перегибайте слишком сильно.
- Держите шнур подальше от горячих частей.



Прибором могут пользоваться дети в возрасте от 8 лет и старше, а также лица с ограниченными физическими, сенсорными или умственными способностями или с недостатком опыта/знаний при условии, что они ознакомлены или прошли инструктаж по безопасному использованию прибора и осознают связанные с этим опасности. Дети не должны использовать упаковку в качестве игрушки. Чистка и обслуживание

- Дети в возрасте до 8 лет и старше не должны выполнять техническое обслуживание под присмотром.
- Дети младше 8 лет не должны приближаться к прибору и соединительному кабелю.
- Необходимо следить за детьми, чтобы они не играли с прибором или

упаковочными материалами (например, пластиковыми пакетами).

- Запрещается управлять прибором с помощью таймера или отдельного пульта дистанционного управления!
- Никогда не оставляйте прибор без присмотра во время его использования.
- Не оставляйте прибор на улице или во влажных помещениях.



Никогда ничего не кладите на устройство и не закрывайте вентиляционные отверстия

- **Никогда не погружайте устройство в воду.**
- Оставьте вокруг устройства пространство примерно в 10 см.
- Никогда не используйте устройство после неисправности, например, если оно вышло из строя или было повреждено каким-либо другим образом.
- Производитель не несет ответственности за ущерб, возникший в результате использования прибора не по назначению или допущенной ошибки в обращении с ним.
- Во избежание травм ремонтные работы, такие как замена поврежденного шнура, должны выполняться только специалистами сервисной службы. Необходимо использовать только оригинальные запасные части.
- Если устройство нагревается, транспортируйте его только после того, как оно остынет.
- Используйте устройство только так, как описано в данном руководстве.



· Данный прибор не является обычной фритюрницей. Не добавляйте в форму масло или жир. Опасность ожогов!

- Запрещается класть в прибор какие-либо материалы, такие как бумага, картон, пластик и т.д.
- Данный прибор предназначен для использования в бытовых и аналогичных целях, таких как:
 - кухонные зоны для персонала в магазинах, офисах и других рабочих помещениях
 - для клиентов в гостиницах, отелях и других жилых помещениях;
 - помещения типа "постель и завтрак".

- **Перед первым использованием:** тщательно очистите все детали, за исключением нагревательных элементов, и дайте им высохнуть. Нагревайте устройство около 15 минут, чтобы устранить запах нового прибора.



Внимание! Корпус и стекло нагреваются. Опасность ожогов!

- Не ставьте прибор на чувствительные поверхности (например, на окрашенную мебель) и соблюдайте дистанцию не менее 70 см от горючих материалов.
- Во время работы образуется пар. Держите руки и лицо подальше. Следите за тем, чтобы при приготовлении пищи и при извлечении чаши не образовывался пар. Соблюдайте дистанцию до настенных шкафчиков, чтобы не повредить облицовку.
- Если используется удлинительный кабель, его поперечное сечение должно составлять 1,5 мм. Кабель всегда должен быть размотан.
- Если используется многоштырьковый удлинитель на 16 А, прошедший тестирование GS, его мощность не может превышать 3680 Вт из-за опасности возгорания.
- Следите за тем, чтобы дети не задевали кабель и не возникала опасность отключения.
- Перед сборкой, разборкой или чисткой устройство всегда должно быть отключено от источника питания, если за ним не ведется наблюдение.



Горячий пар может выходить из отверстий. Никогда не кладите в устройство влажные продукты, слегка размораживайте замороженные продукты.

- **Очистка: пожалуйста, всегда чистите устройство, чтобы избежать образования бактерий и плесени.**

Очистка



Внимание! Перед чисткой выньте вилку из розетки и дайте прибору остыть!

- **Никогда не погружайте устройство в воду.**
- Кастриюлю и противень можно мыть в теплой воде с использованием обычных средств для мытья посуды. Не используйте агрессивные или абразивные чистящие средства или стальные губки.
- Очистите внутреннюю поверхность водой и средством для мытья посуды, при необходимости используйте средство для чистки духовок. Если нагревательный элемент загрязнен, переверните устройство вверх дном, чтобы почистить нагревательные элементы щеткой.
- Протрите дисплей и корпус влажной тканью.
- Установите кастрюлю в устройство и оставьте сушиться на 5 минут при температуре 80°C.

Рабочее место

Важно:

Никогда не устанавливайте данное устройство на горячие поверхности (например, на плитах) или рядом с ними. Используйте его только на ровной, устойчивой и жаропрочной поверхности. Важно, чтобы рядом с устройством не было легковоспламеняющихся предметов. Не ставьте устройство на край стола так, чтобы дети могли его задеть, и оно не упало при прикосновении.

Описание

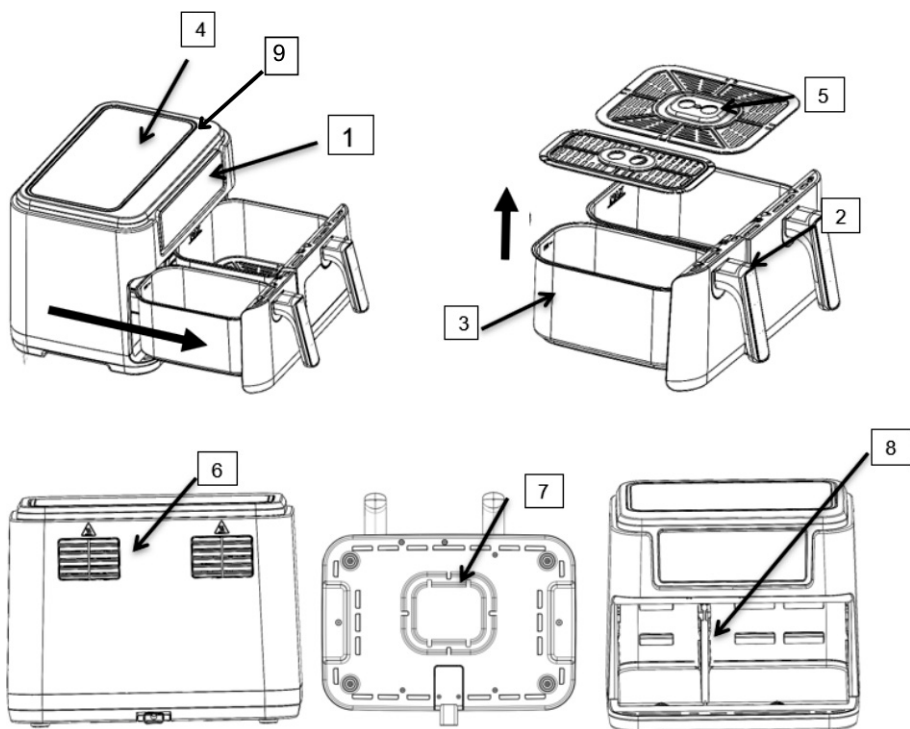

- 1) Панель управления
- 2) Ручки
- 3) Корзины для жарки 3.5 л & 6 л
- 4) Корпус
- 5) Вставки
- 6) Выход воздуха
- 7) Место для хранения кабеля
- 8) Изолирующая стенка
- 9) Воздухозаборник



Кнопка Старт/Стоп

1

Корзина 3.5 л слева

2

Корзина 6 л справа



Выбор программы









Выбор температуры/ времени

SYNC Синхронизация времени окончания приготовления в двух камерах

MATCH Одинаковая функция в обеих камерах

Основные программы

Обозначение	Значение	Температура в °C	Время в мин	Информация
	Картофель Фри	180	23	Сбрызните небольшим количеством масла, периодически перемешивая.
	Рыба	200	18	Сбрызните небольшим количеством масла, периодически переворачивая.
	Креветки	200	14	Сбрызните небольшим количеством масла, периодически перемешивая.
	Стейк	180	15	Сбрызните небольшим количеством масла, периодически переворачивая.
	Пицца	200	17	
	Куриные наггетсы	180	23	Сбрызните небольшим количеством масла, периодически перемешивая
	Целая курица Куриные ножки	200	45	
	Овощи	160	8	Сбрызните небольшим количеством масла, периодически переворачивая.
	Сосиски	180	23	Сбрызните небольшим количеством масла, периодически переворачивая.
	Торт	170	15	

Предустановленные программы являются рекомендациями и зависят от вашего собственного вкуса, количества, вида и качества продуктов.

- Используйте устройство как духовку для приготовления пищи на гриле, запекания или разогрева продуктов.



- Никогда не используйте устройство без вставных противней.

· Подключите устройство. Раздается звуковой сигнал и на дисплее загораются все символы. Устройство находится в режиме ожидания.

- Положите продукты в корзину (корзины). Убедитесь, что не превышено МАКСИМАЛЬНОЕ значение. Оставьте достаточно места для переворачивания или встряхивания продуктов. Установите корзины в устройство.

- Нажмите кнопку Старт/Стоп, **①** и **②** на дисплее загорится индикатор. Теперь выберите корзину, в которой находятся продукты, например **②**
- **②** Загорится на дисплее и появятся базовые значения 180°C и 15:00. Далее вы можете использовать кнопку , чтобы выбрать основную программу
- Символ ----- отражает, что другая корзина не используется
- **②** Запустите прибор кнопкой Старт/Стоп, подсветка включится только в корзине.
- На дисплее отображается время и температура приготовления.
- Если во время приготовления на короткое время выдвинуть корзину, программа остановится и продолжится, как только корзина будет задвинута обратно.
- Чтобы отменить программу, нажмите кнопку старт/стоп.
- По истечении срока действия программы раздается звуковой сигнал, и на дисплее загорается индикатор "OFF (ВЫКЛ)".
- Охлаждающий вентилятор продолжает работать в течение прибл. 3 минуты.
- После каждого использования отсоединяйте шнур питания от розетки.



МАТЧН (ОДИНАКОВЫЙ РЕЖИМ)



- Запустить обе корзины с одинаковыми значениями температуры и времени.
- Нажмите кнопку Старт/Стоп и выберете корзины **①** или **②**.
- Например, **②** загорается на дисплее, базовые значения 180°C и 15:00 также будут показаны, как **МАТЧН**
- Если хотите изменить базовые значения, нажмите . Теперь можно выбрать время между 1 – 60 минутами. Если нажать кнопку снова, то можно выбрать между 60 – 200°C.
- Или нажать кнопку , чтобы выбрать программу от 1 до 10. Чтобы сделать это, нажимайте  до тех пор, пока не загорится желаемая программа.
- Нажмите **МАТЧН** и запустите программу кнопкой Старт/Стоп
- Выбранная программа запускается в обеих корзинах при одинаковой температуре и в одно и то же время.

SYNC (СИНХРОНИЗАЦИЯ)

Для одновременного завершения программы приготовления разных продуктов с разным временем приготовления и температурой.

Нажмите Старт/Стоп и выберите корзину **1**.

- Например, **1** загорается на дисплее, базовые значения 180°C и 15:00 также будут показаны, как **MATCH**
- Если хотите изменить базовые значения, нажмите . Теперь можно выбрать время между 1 – 60 минутами. Если нажать кнопку снова, то можно выбрать между 60 – 200°C.
- Или нажать кнопку , чтобы выбрать программу от 1 до 10. Чтобы сделать это, нажимайте  до тех пор, пока не загорится желаемая программа.
- Теперь выберите корзину **2**.

- Например, **2** загорается на дисплее, базовые значения 180°C and 15:00 также будут показаны, как **MATCH** и **SYNC**.
- Если хотите изменить базовые значения, нажмите . Теперь можно выбрать время между 1 – 60 минутами. Если нажать кнопку снова, то можно выбрать между 60 – 200°C.
- Или нажать кнопку , чтобы выбрать программу от 1 до 10. Чтобы сделать это, нажимайте  до тех пор, пока не загорится желаемая программа.
- Нажмите **SYNC** и запустите прибор кнопкой Старт/Стоп.
- На дисплее загорается индикатор, указывающий на корзину с более коротким временем приготовления. Как только оставшееся время приготовления совпадет, обе корзины будут работать синхронно. Если во время работы программы выдвинуть корзину 1 или 2, время приготовления будет соответственно увеличено.

Внимание

- Основные программы изменить нельзя.
- Запущенную программу можно выключить во время работы. Для этого удерживайте нажатой кнопку start/stop в течение 3 секунд. Затем заданные значения будут удалены.

Советы

- Для экономии энергии в этом устройстве можно готовить и блюда, которые готовятся в духовке
- Устройство подходит для запекания целых свежих цыплят весом до 1200 г.
- Для приготовления небольших порций, как правило, требуется меньшее время.
- Чем холоднее блюдо, тем дольше время его приготовления.
- По истечении половины времени приготовления энергично встряхните мелкие продукты и переверните более крупные.
- Смажьте продукты в панировке или картофель фри небольшим количеством масла, чтобы они стали более хрустящими.
- Не готовьте продукты с высоким содержанием жира (например, сосиски) при слишком высокой температуре.

Устранение неполадок

Проблема	Причина	Предложение
Устройство не работает	· Оно не подключено	· Подключите устройство к розетке
	· Время не установлено	· Установите таймер на желаемое время
Еда не готовится	· Слишком низкая температура · Слишком короткое время · Слишком много продуктов	· Увеличьте температуру и время приготовления и используйте меньше продуктов
Еда готовится не равномерно		· Переверните продукты в корзине после истечения половины времени приготовления
Закуски не получаются хрустящими	· Вы могли использовать продукты, не пригодные для жарки во фритюре	· Используйте закуски, подходящие для запекания в духовке, или взбрызните их небольшим количеством масла
Чаша не устанавливается в устройство	· В корзине слишком много продуктов · Корзина неправильно установлена в чашу · Корзина застряла в чаше	· Правильно установите корзину в чашу
Устройство дымится	· Вы могли использовать жирные продукты	· Протрите чашу и промокните продукты
Картофель фри не получается хрустящим	· Хрустящая корочка зависит от того, сколько воды или масла содержится в картофеле фри	· Обсушите картофель фри, прежде чем добавлять немного масла · Нарезьте картофель фри немного тоньше · Масла недостаточно

Правильная утилизация данного изделия



Эта маркировка указывает на то, что данное изделие не следует утилизировать вместе с другими бытовыми отходами на всей территории ЕС. Чтобы предотвратить возможный вред окружающей среде или здоровью человека в

результате неконтролируемого удаления отходов, ответственно относитесь к их переработке, способствуя устойчивому повторному использованию материальных ресурсов. Чтобы вернуть использованное устройство, воспользуйтесь системой возврата и сбора отходов или обратитесь к продавцу, у которого было приобретено устройство. Они могут сдать это устройство на переработку, безопасную для окружающей среды.

Утилизация упаковки: не выбрасывайте упаковочные материалы. Пожалуйста, положите их в контейнер для вторичной переработки.



Подарочная упаковка: Бумага, ее следует сдать в пункт сбора старой бумаги. Пластиковые упаковочные материалы и фольгу следует собрать в специальные контейнеры для сбора.

Техническое обслуживание и ремонт:

Если прибор нуждается в ремонте, пожалуйста, свяжитесь с вашим продавцом или производителем:

STEBA Elektrogeräte GmbH & Co KG Pointstr. 2, 96129 Strullendorf / Germany
Distribution-Tel.: 09543 / 449-17 / -18,
Service-Tel.: 09543 / 449-44, Fax: 09543 / 449-19
e-Mail: elektro@steba.com Internet: <http://www.steba.com>

Steba Elektrogeräte GmbH & Co. KG

Pointstraße 2, D-96129 Strullendorf
Elektro@steba.com

Центр: Тел.: 09543-449- 0
Факс: 09543-449-19

Верtrieb: Тел.: 09543-449-17
Тел.: 09543-449-18

www.steba.com