

# GAGGIA

## MILANO



# GAGGIA ANIMA DELUXE

Инструкция по эксплуатации

CE

# Contents

<b>1. Введение в инструкцию.....</b>	<b>1</b>
<b>2. Общий вид изделия.....</b>	<b>1</b>
2.1 Изделие.....	1
2.2 Аксессуары.....	1
2.3 Основные компоненты.....	2
2.4 Основные съемные части.....	2
2.5 Кнопки управления и дисплей.....	2
<b>3. Безопасность.....</b>	<b>3</b>
3.1 Правила безопасности.....	3
<b>4. Предварительные операции.....</b>	<b>5</b>
4.1 Установка.....	5
4.2 Наполнение контейнера для воды.....	5
4.3 Наполнение контейнера для кофе.....	5
4.4 Подключение и включение.....	5
<b>5. Включение и выключение.....</b>	<b>6</b>
5.1 Использование кнопок выбора.....	6
5.2 Первое включение.....	6
5.2.1 Загрузка водяного контура.....	6
5.2.2 Автоматический цикл ополаскивания.....	6
5.2.3 Цикл ручного ополаскивания.....	6
5.3 Регулировка.....	7
5.3.1 Измерение жесткости воды.....	7
5.3.2 Регулировка крепости.....	7
5.3.3 Регулировка кофемолки.....	7
5.3.4 Регулировка температуры приготовления.....	8
5.3.5 Регулировка диспенсера.....	8
5.4 Включение и выключение.....	8
<b>6. Использование.....</b>	<b>8</b>
6.1 Приготовление кофе.....	8
6.1.1 Использование предварительно молотого кофе.....	8
6.1.2 Приготовление одной кнопкой.....	9
6.1.3 Приготовление двух напитков одной кнопкой.....	9
6.1.4 Регулировка объема кофе в чашке во время приготовления.....	9
6.2 Вспениватель молока.....	9
6.3 Приготовление напитков на основе молока.....	10
6.3.1 Приготовление вспененного молока.....	10
6.4 Приготовление напитков с гор. водой.....	11
6.4.1 Подача горячей воды.....	11
<b>7. Чистка и техническое обслуживание.....</b>	<b>11</b>
7.1 Чистка машины.....	11
7.1.1 Чистка машины по необходимости.....	11
7.1.2 Ежедневная очистка машины.....	12
7.2 Чистка устройства приготовления.....	12
7.2.1 Ежедневная очистка устройства приготовления.....	12
7.2.2 Ежемесячная смазка устройства приготовления.....	13
7.2.3 Ежемесячная очистка устройства приготовления от кофейных масел.....	13
7.3 Чистка емкостей.....	14
7.3.1 Чистка контейнера воды.....	14
7.3.2 Ежемесячная очистка контейнера и отсека для кофе.....	14
7.4 Чистка вспенивателя молока.....	14
7.4.1 Цикл очистки вспенивателя.....	14
7.4.2 Ежемесячная очистка компонентов капучинатора.....	14
7.5 Цикл очистки от накипи.....	15
7.5.1 Прерывание цикла очистки от накипи.....	16
<b>8. Заводские настройки.....</b>	<b>16</b>
8.1 Список заводских настроек.....	16
8.2 Изменение заводских настроек.....	17
8.3 Восстановление заводских настроек.....	17
<b>9. Решение проблем.....</b>	<b>17</b>
9.1 Обзор сигналов тревоги.....	17
9.2 Обзор предупреждающих сигналов.....	18
9.3 Машина не работает.....	18
9.4 Таблица решения проблем.....	19
<b>10. Комплекующие и изделия для обслуживания.....</b>	<b>20</b>
10.1 Изделия для техобслуживания.....	20
10.2 INTENZA+ фильтр.....	20
10.2.1 INTENZA+ установка.....	20
10.2.2 INTENZA+ замена.....	21
<b>11. Технические характеристики.....</b>	<b>21</b>
<b>12. Транспортировка и утилизация.....</b>	<b>22</b>
<b>13. Гарантия и обслуживание.....</b>	<b>22</b>
<b>Символы</b>	
В некоторых частях инструкции используются следующие символы:	
	Обозначает действия, которые запрещено выполнять
	Обозначает действия, которые требуют осторожности.
	Требует особых действий.

# ВАЖНЫЕ МЕРЫ БЕЗОПАСНОСТИ

*При использовании электроприборов всегда следует соблюдать основные меры предосторожности, включая следующие:*

- 1. Прочитайте инструкцию.*
- 2. Не касайтесь горячих поверхностей. Используйте ручки.*
- 3. Для защиты от пожара, поражения электрическим током и получения травмы не погружайте шнур, штепсельную вилку или прибор в воду или другую жидкость.*
- 4. При использовании устройства детьми или рядом с ними необходимо пристальное наблюдение.*
- 5. Отключайте от розетки, когда не используете прибор и перед очисткой. Дайте остыть перед нанесением или снятием деталей и перед чисткой прибора.*
- 6. Не используйте прибор с поврежденным шнуром или штепсельной вилкой, после неисправности прибора или другого повреждения. Обратитесь в авторизованный сервисный центр для осмотра, ремонта или регулировки.*
- 7. Использование дополнительных принадлежностей, не рекомендованных производителем прибора, может привести к возгоранию, поражению электрическим током или травмам.*
- 8. Не используйте на открытом воздухе.*
- 9. Не допускайте провисания шнура, перегибов и касания горячих поверхностей.*
- 10. Не размещайте вблизи нагревательных приборов.*
- 11. Выключайте прибор перед отключением вилки из розетки.*
- 12. Не используйте прибор не по назначению.*
- 13. Сохраняйте инструкцию.*

**СОХРАНИТЕ ДАННУЮ ИНСТРУКЦИЮ**

# ВНИМАНИЕ

*Машина предназначена для домашнего использования. Любое обслуживание, кроме очистки, должно выполняться авторизованным сервисным центром.*

*Не погружайте машину в воду.*

*Чтобы уменьшить риск возгорания или поражения электрическим током, не разбирайте машину.*

- 1. Убедитесь, что напряжение, указанное на машине, соответствует напряжению розетки.*
- 2. Никогда не используйте теплую или горячую воду для заполнения контейнера воды. Используйте только холодную воду.*
- 3. Во время работы держите руки и шнур вдали от горячих частей прибора.*
- 4. Ни в коем случае не используйте порошки или абразивные чистящие средства. Для очистки используйте мягкую ткань, смоченную водой.*
- 5. Для оптимального вкуса кофе используйте очищенную или бутилированную воду. Периодическое удаление накипи рекомендуется проводить каждые 2-3 месяца.*
- 6. Не используйте карамелизированные или ароматизированные кофейные зерна.*

## ИНСТРУКЦИИ ДЛЯ ШНУРА ПИТАНИЯ

- А. Укороченный шнур питания используется, чтобы уменьшить риск запутывания.*
- В. Допускается использования удлинителя, если при использовании соблюдается осторожность.*
- С. Если используется удлинитель:*
- 1. Нагрузка указанная на удлинителе должна соответствовать мощности устройства.*
  - 2. Удлинитель должен быть с заземлением.*
  - 3. Удлинитель должен быть расположен таким образом, чтобы избежать опасности опрокидывания.*

# 1. Введение в инструкцию

## Предисловие

Поздравляем Вас с покупкой полностью автоматической кофемашины Gaggia AnimaDeluxe. Данная инструкция содержит всю необходимую информацию по установке, использованию, очистке и удалению накипи для вашей кофемашины.

- В главе “2. Общий вид изделия” вы ознакомитесь с разными кнопками и компонентами машины.
- Глава “3. Безопасность” требует тщательного изучения во избежание рисков, связанных с неправильным использованием машины.
- Главы “4. Предварительные операции” и “5. Включение и выключение” содержат пошаговое описание расположения машины и подготовки к использованию.
- В главе “6. Использование” описано как использовать машину, а также приведен список напитков, которые машина может приготовить.
- Глава “7. Чистка и техническое обслуживание” поможет поддерживать машину в отличном состоянии.
- Информацию, связанную с работой машины, см. в главе “9. Решение проблем”.
- Остальные главы содержат информацию по быстрому использованию.

## ▲Примечания

- Данный документ является неотъемлемой частью машины и должен бережно храниться для возможности дальнейших консультаций.

# 2. Общий вид изделия

## 2.1 Изделие

Кофемашина может использоваться для приготовления кофе из цельных зерен обжаренного кофе, оснащена автоматическим капучинатором для быстрого и легкого приготовления капучино. Также машина может подавать пар и горячую воду.

Ниже перечислены особые характеристики:

### Адаптивная система Gaggia

Кофе - это натуральный продукт, и его характеристики могут изменяться в зависимости от его происхождения, типа смеси и обжарки. Кофемашина оснащена системой автоматической адаптивной регулировки, которая позволяет подчеркнуть лучшие качества вашего любимого кофе в зернах. Регулировка выполняется автоматически после приготовления нескольких порций кофе.

### Регулировка крепости кофе

Вы можете выбрать вашу любимую смесь кофе и отрегулировать крепость согласно вашим предпочтениям. Вы также можете использовать молотый кофе.

### Кофемолка с керамическими жерновами

Керамические жернова обеспечивают равномерный помол и позволяют настроить помол на ваш вкус. Данная технология позволяет полностью сохранить аромат, обеспечивая настоящий итальянский вкус в каждой чашке.

### Функция энергосбережения

Полностью автоматическая кофемашина Gaggia разработана как устройство обеспечивающее экономию электроэнергии. По истечению установленного времени простоя, машина переходит в режим энергосбережения.

## 2.2 Аксессуары

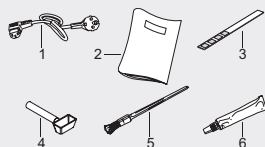

1. Шнур питания
2. Инструкция по эксплуатации
3. Тест жесткости воды
4. Многофункциональный инструмент
  - Мерная ложка для молотого кофе
  - Инструмент для очистки
5. Щетка (не входит в комплект)
6. Пищевая смазка для устройства приготовления (не входит в комплект)

## 2.3 Основные компоненты

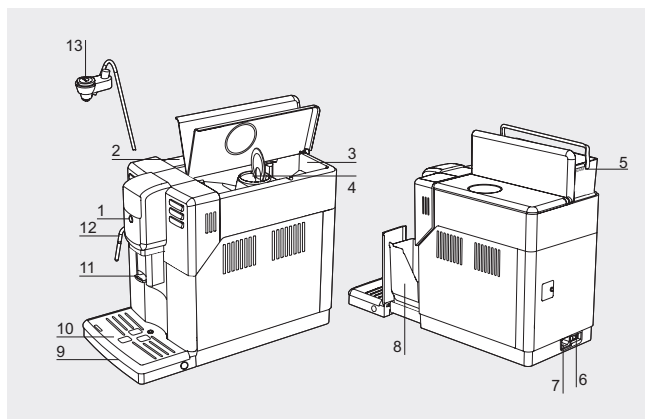

1. Кнопка STAND-BY
2. Отсек контейнера для воды
3. Контейнер для кофе
4. Отсек для молотого кофе
5. Контейнер для воды
6. Главный выключатель
  - I. ВКЛ.
  - O. ВЫКЛ.
7. Разъем шнура питания
8. Контейнер для отходов
9. Поддон для капель
10. Решетка поддона для капель
11. Диспенсер
12. Трубка горячей воды/пара
13. Автоматический капучинатор

## 2.4 Основные съемные части

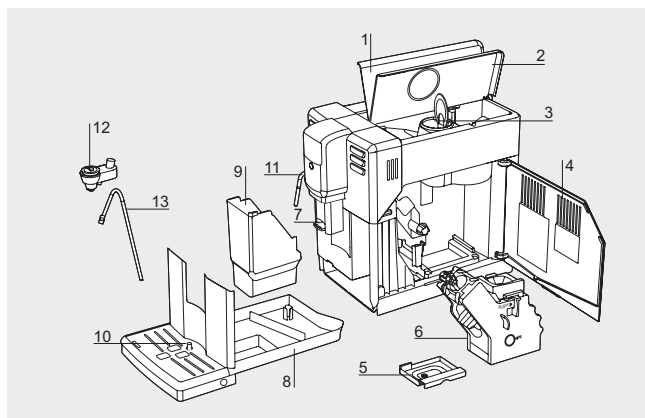

1. Крышка контейнера для воды
2. Крышка контейнера для кофе
3. Крышка отсека для молотого кофе
4. Дверца для обслуживания
5. Поддон устройства приготовления
6. Устройство приготовления
7. Диспенсер
8. Поддон для капель
9. Контейнер для отходов
10. Индикатор наполнения поддона для капель
11. Трубка горячей воды/пара:
  - Трубка (зафиксирована)
  - Резиновая накладка
12. Верхняя часть капучинатора
13. Заборная трубка капучинатора

## 2.5 Кнопки управления и дисплей

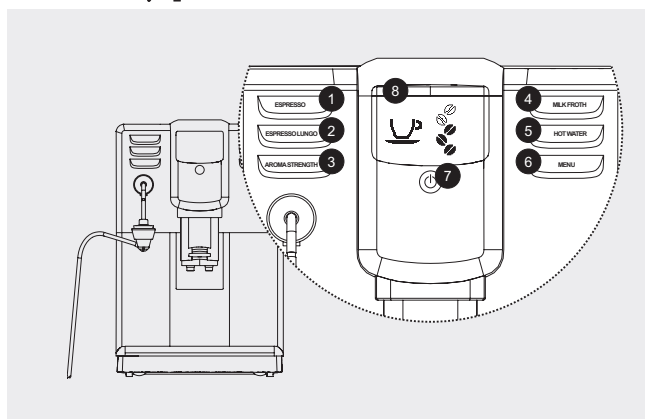

1. Кнопка ESPRESSO
2. Кнопка ESC
3. Кнопка ESPRESSO LUNGO
4. Кнопка AROMA STRENGTH
5. Кнопка OK
6. Кнопка MILK FROTH (капучинатор)
7. Кнопка UP (в меню вверх)
8. Кнопка HOT WATER (горячая вода)
9. Кнопка MENU (меню)
10. Кнопка DOWN (в меню вниз)
11. Кнопка STAND-BY (режим энергосбережения)
12. Дисплей

### 3. Безопасность

Машина оснащена предохранительными устройствами. Тем не менее, следует внимательно прочитать и соблюдать инструкции, содержащиеся в главе “3.1 Правила безопасности”. Машина должна использоваться только согласно инструкции во избежание нанесения ущерба людям или имуществу.

#### 3.1 Правила безопасности

- Раздел “Внимание” предупреждает пользователя об опасных ситуациях, которые могут вызвать тяжелые травмы, быть опасными для жизни людей и/или вызвать поломку машины.
- Раздел “Предупреждение” предупреждает пользователя об опасных ситуациях, которые могут вызвать легкие травмы и/или поломку машины.
- ▲ Перед началом проведения любых операций или технического обслуживания, необходимо внимательно прочитать инструкцию.

##### **Внимание**

- ▲ Включите машину в розетку, напряжение которой соответствует техническим характеристикам машины.
- ▲ Розетка должна быть оснащена заземлением.
- Избегайте ситуации, когда шнур питания свисает со стола или столешницы, либо когда он касается горячих поверхностей.
- Запрещается погружать машину, вилку или шнур питания в воду (опасность поражения электротоком!).
- Не проливайте жидкости на разъем шнура питания.
- Запрещается направлять струю горячей воды на тело: опасность ожогов!
- Не прикасайтесь к горячим поверхностям. Пользуйтесь ручками и рукоятками.
- ▲ Выключите машину, нажав на главный выключатель, расположенный сзади, и достаньте вилку из розетки:
  - Если возникли неполадки.
  - Если машине предстоит длительный простой.
  - Прежде чем приступить к чистке машины.
- ▲ Тяните за вилку, а не за шнур питания.
- Не касайтесь вилки мокрыми руками.
- ▲ Не пользуйтесь машиной, если сетевая вилка, шнур питания или машина повреждены.
- Запрещается изменять и модифицировать машину или шнур питания.
- ▲ Все ремонтные работы должны производиться авторизованным сервисным центром во избежание любых проблем.
- ▲ Машина не предназначена для использования детьми младше 8 лет.

- ▲ Машина может использоваться детьми в возрасте 8 лет и старше при условии предварительного инструктажа по правильному использованию машины и понимания соответствующих рисков либо под присмотром взрослого.
- ▲ Операции по чистке и техническому обслуживанию не должны выполняться детьми, за исключением выполнения этих операций детьми старше 8 лет под присмотром взрослого.
- ▲ Обеспечьте, чтобы машина и шнур питания находились в недосягаемости для детей младше 8 лет.
- ▲ Машина может использоваться лицами с ограниченными физическими, умственными, сенсорными способностями или отсутствием опыта и/или недостаточными знаниями при условии предварительного инструктажа по правильному использованию машины и понимания соответствующих рисков либо под присмотром взрослого.
- ▲ Не оставляйте детей без присмотра и не позволяйте им играть с машиной.
- Ни в коем случае не вставляйте пальцы или любые другие предметы в кофемолку.

### **Предупреждение**

- ▲ Машина предназначена только для домашнего использования. Машина не предназначена для работы в столовых или на кухнях в магазинах, офисах, хозяйствах или в других рабочих помещениях.
- ▲ Всегда устанавливайте машину на ровной и устойчивой поверхности.
- Не устанавливайте машину на горячие поверхности, вблизи к горячим духовкам, нагревательным приборам и иным источникам тепла.
- ▲ Наполняйте контейнер для кофе только жареным кофе в зернах. Молотый кофе, растворимый кофе, сырой кофе в зернах, а также различные вещества, помещенные внутрь контейнера для кофе, могут повредить машину.
- ▲ Дайте машине остыть, прежде чем вставлять или снимать какую-либо деталь.
- Нагревающиеся поверхности могут содержать остаточное тепло.
- Запрещается заливать в контейнер для воды горячую или кипящую воду.
- ▲ Используйте только холодную питьевую воду без газа.
- Для чистки не следует использовать абразивные порошки или агрессивные чистящие средства. Достаточно мягкой тряпки, смоченной водой.
- Регулярно удаляйте накипь из машины. Машина сама уведомит, когда нужно будет выполнить удаление накипи. Если эта операция не будет выполнена, это приведет к неполадкам прибора. В этом случае ремонт не является гарантийным!
- Не держите машину при температуре ниже 0 °С. Остатки воды в нагревательной системе могут замерзнуть и повредить машину.
- Не оставляйте воду в баке для воды, если машина не будет использоваться в течение длительного периода времени. Вода может загрязниться. Всегда при работе машины используйте свежую воду.



## 4. Предварительные операции

### 4.1 Установка

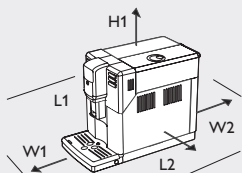

▲ Убедитесь, что вы прочитали главу «3. Безопасность».

Чтобы облегчить использование машины, ее следует расположить в подходящем месте, обеспечивая достаточное рабочее пространство.

#### Рабочее пространство

L1	L2	W1	W2	H1
150 mm	221 mm	430 mm	150 mm	340 mm

#### Распаковка и установка

Оригинальная упаковка была спроектирована и изготовлена для защиты машины во время ее транспортировки; рекомендуется сохранять ее для возможной транспортировки в будущем.

- > Извлеките машину из упаковки.
- > Выберите надежную горизонтальную поверхность вдали от источников тепла и воды, в хорошо освещенном и чистом помещении с легкодоступной розеткой электропитания.
- > Расположите машину, соблюдая расстояния рабочего пространства.

### 4.2 Наполнение контейнера для воды

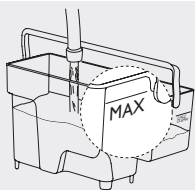

- > Поднимите крышку контейнера для воды.
- > Поднимите контейнер для воды за ручку.
- > Ополосните бак для воды холодной водой.
- Не наливайте в контейнер для воды горячую, кипящую или газированную воду, а также другие жидкости, которые могут повредить контейнер и саму машину. Всегда при работе машины используйте свежую воду.
- > Заполните бак для воды свежей холодной водой до уровня **MAX**.
- > Вставьте контейнер обратно в машину, убедившись, что он вставлен полностью.

### 4.3 Наполнение контейнера для кофе

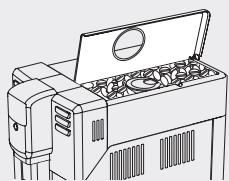

- > Поднимите крышку контейнера для кофе.
- Не засыпайте слишком много кофе в зернах в контейнер для кофе, чтобы избежать ухудшения качества помола.
- ▲ Засыпайте только жареный кофе в зернах. Запрещается засыпать зеленый, растворимый, молотый, карамелизированный или ароматизированный кофе в зернах.
- > Медленно насыпьте кофе в зернах в контейнер для кофе и закройте крышку.

### 4.4 Подключение и включение

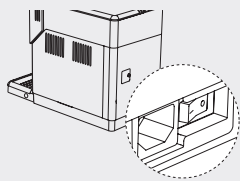

- > Подсоедините шнур питания в разъем кофемашины.
- > Вставьте вилку с другой стороны шнура питания в электрическую розетку с соответствующим напряжением, указанным на табличке внутри дверцы для обслуживания.
- > Установите главный выключатель в положение **ON**, чтобы включить машину.
- ⏻ Кнопка **STAND-BY** замигает. Нажмите кнопку, чтобы включить машину. Дисплей показывает, что необходимо загрузить контур: следуйте инструкциям из главы «5.2 Первое включение».
- ▲ Если удерживать кнопку **STAND-BY** нажатой более 8 секунд, в машине срабатывает режим **DEMO**. Для выхода из демо режима, необходимо выключить и снова включить машину с помощью главного выключателя.

## 5. Включение и выключение

▲ Убедитесь, что вы прочитали главу «3. Безопасность».

### 5.1 Использование кнопок выбора

Некоторые функциональные кнопки используются для перемещения по функциям / меню:

- ✓ Кнопка **OK** используется для выбора / подтверждения / остановки функции.
- ↶ Кнопка **ESC** используется для возврата в главное меню, на один уровень за раз.
- ↶ Кнопка **UP** используется для движения вверх в меню.

### 5.2 Первое включение

- ✓ Кнопка **DOWN** используется для движения вниз в меню. Перед первым использованием выполните:

- Загрузку водяного контура.
- Один автоматический цикл ополаскивания/самоочистки.
- Один цикл ручного ополаскивания.

#### 5.2.1 Загрузка водяного контура

Во время этого процесса свежая вода течет по внутреннему контуру и машина нагревается. Для этой операции требуется несколько минут.

- > Убедитесь, что насадка панарелло установлена.
- > Установите емкость под панарелло.
- > ✓ Нажмите кнопку **OK** для запуска цикла загрузки водяного контура. Машина начнет подавать горячую воду через панарелло. Полоска прогресса на дисплее показывает состояние операции. По окончании процесса машина автоматически остановит подачу. Дисплей покажет, что машина нагревается. По окончании подогрева машина выполнит автоматический цикл ополаскивания/самоочистки внутренних контуров, используя чистую воду.



#### 5.2.2 Автоматический цикл ополаскивания/самоочистки

- > Установите емкость под устройство подачи кофе.
- ▲ **Опасность ожогов!** Остерегайтесь горячей воды и распыления пара. Эта операция длится меньше одной минуты. Дождитесь автоматического завершения цикла.
- ✓ При необходимости, цикл можно прервать нажатием кнопки **OK**. Опорожните емкость. Машина вернется обратно в главное меню.
- > Теперь можно начинать цикл ручного ополаскивания.

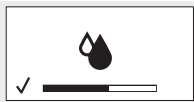

#### 5.2.3 Цикл ручного ополаскивания

Полный цикл ручного ополаскивания включает две последовательные фазы:

- «Фаза ополаскивания контура подачи кофе», которую следует повторить два раза.
- «Фаза ополаскивания контура подачи горячей воды».

##### Фаза ополаскивания контура подачи кофе

Во время этой фазы активируется цикл подачи кофе.

- > Установите емкость под диспенсер.
- > ☕ Нажмите кнопку **ESPRESSO LUNGO**. Машина начнет готовить кофе. Повторите эту операцию и следуйте далее.
- > Вылейте приготовленный кофе из емкости.
- ✓ При необходимости, цикл можно прервать нажатием кнопки **OK**.

##### Фаза ополаскивания контура подачи горячей воды

- > Заполните контейнер для воды до уровня **CALC CLEAN**.

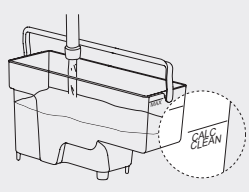



## 5.3 Регулировки

### 5.3.1 Измерение и настройка жесткости воды

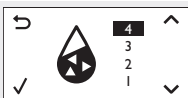
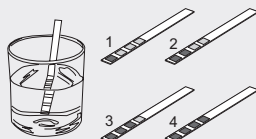

- > Следуйте инструкциям в разделе “6.4.1 Поддача горячей воды” — позвольте воде вытечь полностью, пока контейнер не станет пустым.
- > Следуйте инструкциям в разделе “4.2 Наполнение контейнера для воды” и налейте воду до отметки **MAX**. Машина готова к работе.

Машина поставляется со стандартными настройками по умолчанию. Чтобы улучшить качество и вкус кофе, рекомендуется отрегулировать настройки. В частности, чтобы получить более насыщенный вкус, установите температуру, аромат и степень помола на самые высокие значения.

Измерение жесткости воды необходимо для:

- Определения периодичности очистки от накипи.
- Корректного использования фильтра INTENZA+. Обратитесь к главе “10.2 INTENZA+ фильтр”.
- > Погрузите в воду на 1 секунду одноразовый тест жесткости воды (входящий в комплект поставки машины).
- > Достаньте тест и подождите 1 минуту.
- > Проверьте, сколько квадратов изменило цвет, и сверьтесь с таблицей.

количество красных квадратов	установить значение	жесткость воды
1	1	очень мягкая
2	2	мягкая
3	3	жесткая
4	4	очень жесткая

Обратитесь к главе “8.2 Изменение заводских настроек” для настройки уровня жесткости воды.

### 5.3.2 Регулировка крепости



- > При каждом нажатии кнопки AROMA STRENGTH, крепость вашего кофе изменяется на одну степень и отображается на дисплее.

○○○○○	очень мягкий	Машина будет автоматически дозировать правильное количество кофе.
○○○○○	мягкий	
○○○○○	средний	
○○○○○	сильный	
○○○○○	очень сильный	Правильное количество кофе дозируется с помощью мерной ложки (в комплекте).
☕	предварительно молотый	

### 5.3.3 Регулировка кофемолки

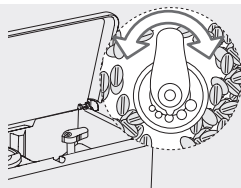

- ▲ Регулировка кофемолки должна проводиться только во время работы кофемолки (когда машина перемалывает кофе в зернах).
- > Поднимите крышку контейнера для кофе в зернах.
- > Найдите ручку для регулировки помола. Отметки вокруг поворотной ручки показывают настройки степени помола. Машину можно настроить на одну из пяти разных степеней помола: от крайнего левого положения, для крупного помола и более легкого вкуса (минимальная настройка), до крайнего правого положения, для тонкого помола и более насыщенного вкуса (максимальная настройка).
- > Поставьте чашку под диспенсер кофе.
- > Нажмите кнопку **ESPRESSO**.
- > Пока машина перемалывает кофе, нажмите и поверните ручку на одно деление за один раз. Разница вкуса станет ощутимой после приготовления 2-3 чашек кофе.

### 5.3.4 Регулировка температуры приготовления



Обратитесь к главе «8.2 Изменение заводских настроек», чтобы изменить температуру кофе по умолчанию.

### 5.3.5 Регулировка диспенсера

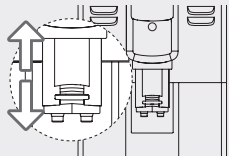

Диспенсер может быть отрегулирован по высоте для наилучшего приспособления к размерам чашек, которые вы намерены использовать.

- > Отрегулируйте диспенсер подняв или опустив его вручную.

## 5.4 Включение и выключение

После 15 минут простоя машина автоматически переходит в режим энергосбережения. Время перехода в режим энергосбережения можно изменить. Чтобы узнать, как это сделать, см. главу «8. Заводские настройки».

- ⏻ В режиме энергосбережения кнопка **STAND-BY** мигает. Машина может запустить автоматический цикл ополаскивания/самоочистки, как описано в главе «5.2.2 Автоматический цикл ополаскивания/самоочистки».

#### Выключение

- > Чтобы полностью выключить машину, главный выключатель сзади машины должен быть установлен в нерабочее положение "0".

#### Возобновление работы

- > Главный выключатель сзади машины должен быть установлен в рабочее положение "1".
- > ⏻ Для возобновления работы машины нажмите кнопку **STAND-BY**. Машина может потребовать «5.2.1 заполнение водяного контура», или просто выполните автоматический цикл ополаскивания/самоочистки, как описано в главе «5.2.2 Автоматический цикл ополаскивания/самоочистки»

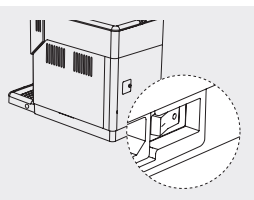

## 6. Использование

### ▲ Убедитесь, что вы прочитали главу «3. Безопасность».

*В целях обеспечения качества напитков, при каждом включении машины, будет запускаться «5.2.2 Автоматический цикл ополаскивания/самоочистки». При включении машины после длительного простоя, рекомендуется провести «5.2.3 Цикл ручного ополаскивания».*

### 6.1 Приготовление кофе

Объем подаваемого в чашку напитка установлен заводскими настройками. Чтобы изменить данное значение, см. главу «6.1.4 Регулировка количества кофе в чашке во время приготовления». Машина может готовить один или два кофе одновременно.

#### 6.1.1 Использование предварительно молотого кофе (только один напиток)

Можно выбрать функцию, которая использует предварительно молотый кофе. В этом случае можно приготовить только одну чашку.

- ▲ Добавление любых других веществ, кроме предварительно молотого кофе, может серьезно повредить машину. Подобные повреждения НЕ покрываются гарантией.
- ▲ Пользуйтесь только мерной ложкой, которая поставляется в комплекте. Если доза слишком большая или их больше одной, то машина не будет готовить кофе и высыпет его в контейнер для отходов. Это может привести к поломке.
- > Поднимите крышку отсека для молотого кофе и добавьте одну мерную ложку предварительно молотого кофе. Если кофе не добавлен, то машина будет подавать только горячую воду.

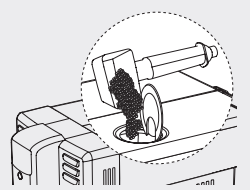



- > Нажмите кнопку **AROMA STRENGTH** несколько раз, чтобы выбрать функцию приготовления из молотого кофе.
- > Далее, следуйте инструкциям по приготовлению желаемого напитка.

### 6.1.2 Приготовление одной кнопкой



- > Установите чашку под диспенсер кофе.
- Один эспрессо/один эспрессо лунго**
- > Для подачи одного эспрессо нажмите кнопку **ESPRESSO**.
- > Для приготовления эспрессо лунго нажмите кнопку **ESPRESSO LUNGO**. Будет приготовлен запрограммированный объем напитка; однако, приготовление можно остановить раньше достижения установленного уровня, нажав кнопку **OK**.
- > По завершении приготовления, машина возвращается в главное меню.

### 6.1.3 Приготовление двух напитков одной кнопкой (возможно только при использовании кофе в зернах)



- > Установите две чашки под диспенсер кофе.
- Два эспрессо/два эспрессо лунго**
- > Для приготовления двух эспрессо нажмите кнопку **ESPRESSO** дважды. Или же, для приготовления двух эспрессо лунго нажмите кнопку **ESPRESSO LUNGO** дважды.
- > Машина выполнит два последовательных цикла помола.
- > Кофе будет приготовлен в соответствии с настройками объема порции; приготовление можно остановить раньше, нажав кнопку **OK**.
- > По завершении приготовления напитка, машина возвращается в главное меню.

### 6.1.4 Регулировка объема кофе в чашке во время приготовления



- > Можно регулировать объем подаваемого напитка в соответствии с вашим вкусом и размером чашек. Данная функция позволяет менять заводскую настройку подаваемого количества напитка в чашку. Для более насыщенного вкуса, уменьшите объем. Подготовьте машину для приготовления эспрессо/эспрессо лунго и поставьте чашку под диспенсер кофе.

#### Объем эспрессо/эспрессо лунго

- > Чтобы отрегулировать объем эспрессо, удерживайте нажатой кнопку **ESPRESSO** до появления символа **MEMO**, затем отпустите кнопку.
- > Чтобы отрегулировать количество эспрессо лунго, удерживайте нажатой кнопку **ESPRESSO LUNGO** до появления символа **MEMO**, затем отпустите кнопку.
- > Как только желаемое количество будет приготовлено, нажмите кнопку **OK**.
- > Теперь кнопка запрограммирована; при каждом ее нажатии машина будет готовить установленный объем напитка. По завершении подачи напитка, машина возвращается в главное меню.



## 6.2 Вспенивание молока

В этой главе описано как использовать капучинатор для приготовления вспененного молока. В случае использования машины в первый раз, тщательно вымойте ее, как описано в главе «7.4.1 Очистка капучинатора».

- ▲ **Опасность ожогов!** В начале подачи напитка могут образоваться брызги горячей воды или пара. Капучинатор и трубка могут нагреваться до высокой температуры. Избегайте непосредственного касания трубки руками. Пользуйтесь специальной защитной рукояткой.

#### Очистка трубки капучинатора

- > Убедитесь, что капучинатор НЕ установлен.
- > Нажмите кнопку **MILK FROTH** для подачи пара в течение нескольких секунд.
- > Для завершения подачи, нажмите кнопку **OK**.

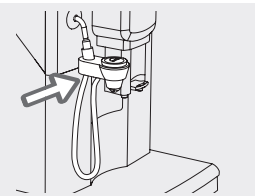
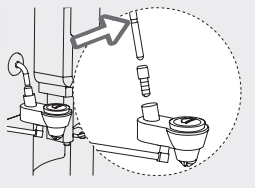

#### Фаза установки

- > Необходимо установить силиконовую, заборную трубку в капучинатор.
- > Установите капучинатор на трубку пара, до его фиксации.
- ▲ Опасность ожога! Если машина недавно использовалась, трубка пара может быть горячей. Резиновый переходник на трубке пара должен быть вставлен правильно, не выходя за пределы места установки, иначе капучинатор не будет работать правильно, и молоко не будет всасываться.
- > Опустите заборную трубку в емкость с молоком.

#### Фаза ожидания

Допускается хранение заборной трубки на верхней части капучинатора, в то время пока капучинатор не используется.

#### Фаза снятия

- > Потяните капучинатор, чтобы снять его с трубки пара.

## 6.3 Приготовление напитков на основе молока

Для приготовления капучино хорошего качества используйте холодное молоко (~5°C / 41°F) с содержанием белка не менее 3%. По своему вкусу, можно использовать цельное, обезжиренное, соевое молоко, или молоко без лактозы.

### 6.3.1 Приготовление вспененного молока

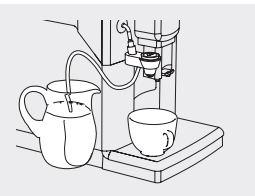

- > Заполните 1/3 емкости холодным молоком.
- > Установите чашку под капучинатор.
- ▲ Опасность ожогов! В начале каждого приготовления могут образоваться брызги молока или пара.
- ▲ Капучинатор должен быть установлен и заборная трубка должна быть погружена в емкость с молоком.
- > **Вспенивание молока**
- ▶ Нажмите кнопку MILK FROTН для начала приготовления.
- ✓ Дождитесь окончания предварительного нагрева. Машина начнет подавать вспенено молоко в чашку.
- > Для завершения приготовления, нажмите кнопку ОК. Остановка вспенивания молока занимает несколько секунд.
- ▲ Машина автоматически завершит вспенивание молока, если ни одна кнопка не нажимается в течение 3 минут.
- ▲ После завершения вспенивания молока, сразу доступны функции приготовления кофе или горячей воды.
- > Чтобы приготовить капучино, необходимо приготовить в чашку со вспененным молоком эспрессо или эспрессо лунго, как указано в главе « 6.1 Приготовление кофе».
- После завершения вспенивания молока, необходимо приготовить небольшое количество горячей воды, как описано в главе «7.4.1. Очистка капучинатора».

## 6.4 Приготовление напитков с горячей водой

### 6.4.1 Поддача горячей воды



- > Убедитесь, что капучинатор не установлен.
- > Установите контейнер под трубку пара.
- ▲ Опасность ожогов! В начале каждого приготовления могут образоваться брызги горячей воды или пара. Трубка пара может достигать высоких температур. Никогда не прикасайтесь к трубке пара голыми руками. Используйте защитный кожух.
- > ☕ Нажмите кнопку **HOT WATER**, для подачи горячей воды. Дождитесь окончания нагрева. Машина начнет подачу горячей воды.
- ✓ Подайте желаемое количество горячей воды.
- > Чтобы остановить подачу, нажмите кнопку **OK**.

## 7. Чистка и техническое обслуживание

Регулярность чисток и технического обслуживания является основополагающим фактором для продления срока службы машины. В противном случае, машина перестанет работать правильно. В данной главе детально описаны обязательные операции и их периодичность.

▲ **Убедитесь, что вы прочитали главу «3. Безопасность».**

▲ Все операции по чистке должны проводиться после охлаждения машины.

▲ Для чистки машины пользуйтесь мягкой влажной тряпкой: не используйте спирт, растворители и/или абразивные материалы. В посудомоечной машине можно мыть только решетку поддона для сбора капель и части вспенивателя молока, указанные в параграфе «7.4.2 Ежедневная чистка компонентов вспенивателя молока».

▲ Все остальные компоненты необходимо мыть теплой водой.

Периодичность обслуживания	Машина	Контейнер воды	Контейнер и отсеки кофе	Устройство приготовления	Капучинатор
По необходимости глава №	7.1.1 ; 7.5	7.3.1			7.4.1
Еженедельно глава №	7.1.2			7.2.1	
Ежемесячно глава №			7.3.2	7.2.2 ; 7.2.3	7.4.2

### 7.1 Чистка машины

#### 7.1.1 Чистка машины по необходимости

красный дисплей

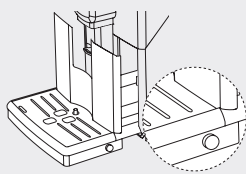
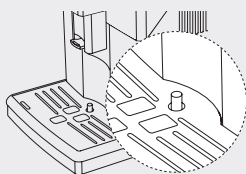

- ▲ При появлении символа 'Контейнер для отходов заполнен' необходимо действовать следующим образом.
- ▲ Опасность ожогов! Перед началом чистки следует убедиться, что машина, отходы и вода в баке остыли.
- ▲ Эти операции должны проводиться каждый раз, когда поднимается индикатор 'поддон для сбора капель заполнен'. Если индикатор поднялся полностью, это означает, что лоток заполнен: будьте осторожны при его извлечении.  
Опорожнять контейнер для сбора отходов и чистить поддон для сбора капель, следует при включенной машине.
- ▲ Если машина была выключена, а после включения сигнал 'Контейнер для отходов заполнен' все еще активен, см. таблицу «9.4 Решение проблем».
- > Нажмите боковые кнопки.
- > Достаньте поддон для сбора капель.
- > Достаньте контейнер для отходов и опорожните его.
- > Опорожните и вымойте поддон для сбора капель.
- > Вставьте контейнер для сбора отходов в поддон для сбора капель и установите его в машину.
- ▲ Другие операции по техническому обслуживанию могут выполняться только при выключенной и отключенной от электросети машине.

### 7.1.2 Ежедневная чистка машины

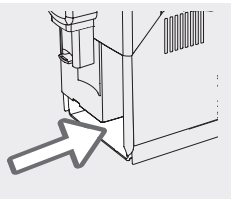

- > Следуйте пошаговым инструкциям из главы «7.1.1 Чистка машины по необходимости» до достижения гнезда поддона для сбора капель. Теперь, почистите гнездо поддона для сбора капель.
- > Установите компоненты обратно.

## 7.2 Чистка устройства приготовления

### 7.2.1 Ежедневная очистка устройства приготовления кофе

Устройство приготовления необходимо чистить минимум раз в неделю. Ежедневная чистка устройства приготовления кофе это цикл очистки с водой (тщательное ополаскивание).

#### Разборка и чистка

- >  Выключите машину с помощью кнопки **STAND-BY**. Дождитесь, пока кнопка **STAND-BY** начнет мигать и отсоедините вилку шнура питания.
- > Нажмите боковые кнопки.
- > Достаньте поддон для сбора капель.
- > Откройте дверцу для обслуживания.
- > Чтобы снять устройство приготовления кофе:
  - Поставьте большой палец на кнопку **PUSH**, а другие пальцы на ручку.
  - Нажмите кнопку **PUSH** и потяните ручку.
- > Потяните устройство, не поворачивая его.
- > Тщательно почистите кофевод с помощью специального инструмента для чистки, поставляемого вместе с машиной.
- > Достаньте поддон устройства приготовления и тщательно помойте его.

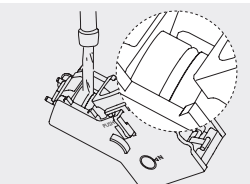
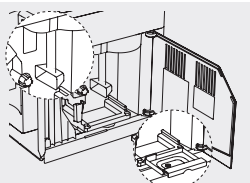
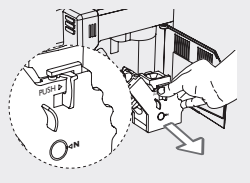

- > Тщательно вымойте устройство приготовления теплой водой и осторожно прочистите верхний фильтр.
- Не используйте моющие средства или мыло для чистки устройства приготовления.
- > Дайте устройству приготовления полностью просохнуть на воздухе.
- > Аккуратно прочистите внутреннюю часть машины, используя мягкую влажную тряпку.

#### Сборка

- > Вставьте поддон устройства приготовления в его гнездо и убедитесь, что он установлен правильно
- ▲ Если поддон устройства приготовления установлен неправильно, то будет невозможно установить блок приготовления кофе.
- > Убедитесь, что устройство приготовления находится в нейтральном положении: две метки сбоку устройства приготовления должны совпадать.
- > Если они не совпадают, слегка нажмите рычаг вниз до прикосновения к основанию устройства приготовления так, чтобы две метки совпали.

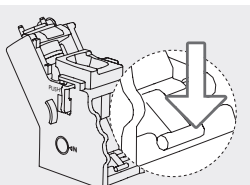
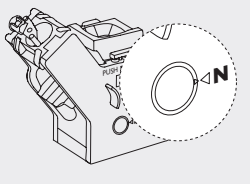



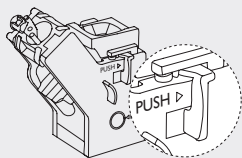

- > Сильно нажмите кнопку **PUSH**.

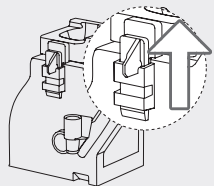

- > Убедитесь, что замок устройства приготовления кофе находится в правильном положении.
- > Если он все еще опущен, поднимите его до места блокировки.
- > Установите на место блок приготовления кофе до закрепления, не нажимая кнопку PUSH.
- > Установите на место контейнер для сбора отходов и поддон для сбора капель в машину и закройте дверцу для обслуживания.

### 7.2.2 Ежемесячная смазка устройства приготовления кофе (один цикл очистки с использованием смазки)

Смазывайте блок приготовления кофе после приготовления около 500 чашек кофе или один раз в месяц. Пищевая смазка для блока приготовления кофе продается отдельно. Более детальная информация изложена в главе «10.1 Изделия для техобслуживания». Выполните «Разборку и очистку» из главы «7.2.1 Ежедневная очистка устройства приготовления кофе».

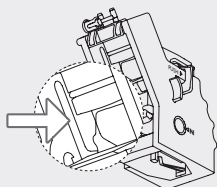

- > Нанесите пищевую смазку равномерно на обе боковые направляющие.

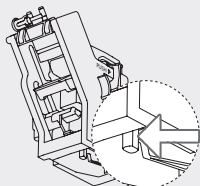

- > Смажьте ось. Выполните «Фазу сборки» из главы «7.2.1 Ежедневная очистка устройства приготовления кофе».

### 7.2.3 Ежемесячная очистка устройства приготовления от кофейных масел.

Проводите цикл очистки с использованием средства после приготовления около 500 порций кофе или один раз в месяц. Эта операция завершает процесс обслуживания устройства приготовления. Средство от кофейных масел продается отдельно. Более детальная информация изложена в главе «10.1 Изделия для техобслуживания». Средство рекомендовано только для целей очистки и не удаляет накипь. Для удаления накипи используйте средство Gaggia и следуйте процедуре, описанной в главе «7.5 Цикл очистки от накипи».

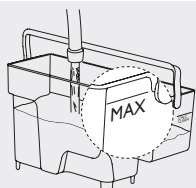

- > Установите большую емкость (1,5 л) под диспенсер.
- ▲ Опасность ожогов! Остерегайтесь горячей воды и пара.
- > Наполните контейнер для воды свежей водой до уровня MAX.
- Не насыпайте предварительно молотый кофе в отсек для молотого кофе.
- > Положите средство для удаления кофейных масел в отсек для молотого кофе.

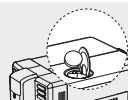



- > ☕ Выберите функцию приготовления из молотого кофе, нажав кнопку **AROMA STRENGTH**. Машина готова к подаче напитков.
- > ☕ Нажмите кнопку **ESPRESSO LUNGO**. Машина начнет подавать воду из диспенсера.
- > Как только полоска прогресса достигнет середины, установите главный выключатель в нерабочее положение выкл. "0", чтобы выключить машину. Дайте средству подействовать на протяжении приблизительно 15 минут.
- > Установите главный выключатель в положение вкл. "I", чтобы включить машину.
- > ⏻ Нажмите кнопку **STAND-BY**. Дождитесь завершения цикла ополаскивания.
- > Выполните полностью «7.2.1 Ежедневный цикл очистки устройства приготовления кофе». Машина готова к подаче напитков.

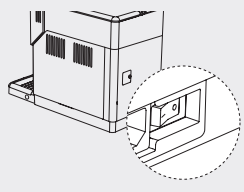

## 7.3 Чистка емкостей

### 7.3.1 Чистка контейнера для воды

- > Достаньте фильтр для воды из контейнера и промойте его свежей водой.
- > Установите фильтр для воды обратно в его гнездо.
- > Заполните контейнер свежей водой.

### 7.3.2 Ежемесячная чистка контейнера и отсека для кофе

- > Один раз в месяц опорожняйте и протирайте тряпкой контейнер для кофе в зернах.
- > Снова насыпьте в емкость кофе в зернах.
- > При необходимости, протрите отсек для молотого кофе сухой тряпкой.

## 7.4 Чистка вспенивателя молока

### 7.4.1 Цикл очистки вспенивателя

Важно проводить чистку капучинатора после каждого использования, для поддержания гигиены и обеспечения идеальной консистенции вспененного молока.

- ▲ Вспениватель должен быть установлен.
- > Поместите заборную трубку капучинатора в контейнер с чистой водой.
- > При ежемесячной фазе очистки в течение первого цикла очистки добавьте средство для очистки молочной системы в 1/2 л. теплой воды и дождитесь полного растворения.
- > Установите большую емкость (1,5 л) под капучинатор.
- Запрещается пить жидкость полученную в ходе очистки.

#### Фаза очистки

- > ☕ Нажмите кнопку **MILK FROTH** для начала очистки.
- > ✔ Дождитесь окончания предварительного нагрева. Машина начнет подавать воду в контейнер.
- > Когда подаваемая вода станет чистой, нажмите кнопку **OK**. Остановка подачи занимает несколько секунд. Машина автоматически завершит подачу, если ни одна кнопка не нажимается в течение 3 минут.
- > Очистите заборную трубку влажной тряпкой.

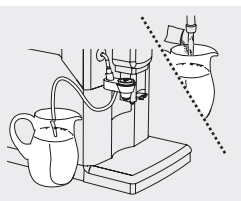

### 7.4.2 Ежемесячная очистка компонентов капучинатора

Ежемесячная очистка капучинатора состоит из двух циклов очистки, выполняемых в последовательности: первый цикл требует использования специального средства и воды, во втором цикле используется только вода (простое полоскание).

Выполните последовательность операций, описанных в главе «7.4.1 Цикл очистки вспенивателя» дважды, добавляя средство для очистки молочной системы в воду в первый раз и используя только воду второй раз (фаза ополаскивания). Затем следуйте инструкциям описанным в разделе «Фаза разборки капучинатора».

#### Фаза разборки капучинатора

Опасность ожогов! Если кофемашина недавно использовалась, капучинатор и трубка могут нагреваться до высокой температуры. Избегайте непосредственного касания трубки руками.

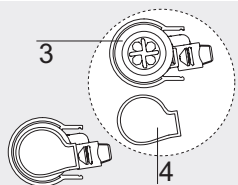
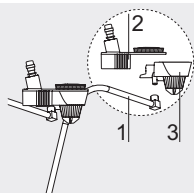

- > Снимите капучинатор с трубки пара.
- Капучинатор состоит из четырех частей, которые необходимо разобрать:
  1. Заборная трубка
  2. Крышка капучинатора
  3. Вспениватель
  4. Резиновая крышка
- > Отсоедините заборную трубку (1) от вспенивателя (3).
- > Чтобы отсоединить вспениватель (3) от крышки (2) слегка потяните его покачивая из стороны в сторону.
- > Снимите резиновую крышку (4).
- > Промойте все части капучинатора под струей теплой воды.

#### ▲ Фаза сборки

- > Выполните последовательность операций, описанных в предыдущей главе «Фаза разборки капучинатора» в обратном порядке, и соберите все компоненты капучинатора.

## 7.5 Цикл очистки от накипи

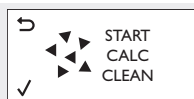

- ▲ При появлении символа CALC CLEAN необходимо выполнить удаление накипи из машины. Если этого не сделать, машина может перестать работать правильно: в этом случае ремонт НЕ покрывается гарантией. Цикл очистки длится около 30 минут. Эта процедура состоит из цикла очистки с использованием средства для удаления накипи Gaggia, после которого следует цикл ополаскивания.

● **Запрещается снимать устройство приготовления во время цикла удаления накипи.**

● **Запрещается пить раствор для удаления накипи или жидкости, полученные в результате цикла очистки от накипи.**

▲ **Рекомендуем использовать раствор для удаления накипи Gaggia (продается отдельно).**

#### Подготовка

- > Нажмите боковые кнопки.
- > Достаньте поддон для капель.
- > Достаньте контейнер для отходов и опорожните его.
- > Опорожните и вымойте поддон для капель.
- > Установите на место все компоненты.
- > Поставьте большую емкость (1,5 л) под диспенсер.
- > Снимите капучинатор с трубки пара, если он установлен.

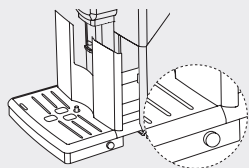

#### Фаза удаления накипи

▲ Достаньте фильтр для воды **INTENZA+**, если он установлен, из контейнера для воды и установите маленький белый фильтр, который был установлен при поставке кофемашины.

- > Залейте весь раствор для удаления накипи в контейнер для воды.
- > Затем, наполните контейнер свежей водой до уровня **CALC CLEAN**.
- > Вставьте контейнер для воды обратно в машину.

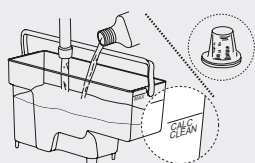

- > Нажмите кнопку **MENU** и прокручивайте меню до функции удаления накипи.
- > Нажмите кнопку **OK**, чтобы выбрать функцию удаления накипи.

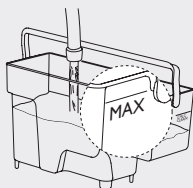

- > Нажмите кнопку **OK**, чтобы запустить цикл очистки от накипи. Машина начнет с равномерными интервалами подавать раствор для удаления накипи. Полоска будет отображать прогресс выполнения цикла.
- ▲ Цикл можно приостановить, нажав кнопку **ESC**, и возобновить, нажав кнопку **OK**. Это позволит опорожнить емкость.

CALC  
CLEAN

- > Достаньте контейнер для воды и ополосните его.
- > **Наполните его свежей водой до уровня MAX и установите обратно на свое место.**
- > Уберите и опорожните емкость. Повторите всю последовательность операций, описанную ранее в разделе «Подготовка» и приступите к «Фазе ополаскивания».

**Фаза ополаскивания**

- > ✓ Нажмите кнопку ОК, чтобы запустить цикл ополаскивания.
  - ▲ Цикл можно приостановить, нажав кнопку ESC, и возобновить, нажав кнопку ОК. Это позволит опорожнить емкость.
  - ▲ Если бак для воды не был заполнен до уровня MAX, машина может потребовать еще один цикл ополаскивания. В этом случае, наполните бак для воды до уровня MAX, вставьте его обратно в машину и повторите «Фазу ополаскивания». Позвольте воде вытечь полностью, процесс остановится автоматически.
- > ✓ Нажмите кнопку ОК, чтобы выйти из цикл очистки от накипи. Машина выполняет нагрев и автоматическое ополаскивание.
- > Уберите и опорожните емкость с поданной водой.
  - ▲ Выполните процедуру «7.4.2 Ежедневная очистка капучинатора».
  - ▲ Выполните процедуру «7.2.1 Ежедневного цикла очистки устройства приготовления кофе»  
Теперь, если он используется, можно установить фильтр для воды INTENZA+. Установите капучинатор обратно на трубку пара. Рекомендуется выполнить «5.2.3 Цикл ручного ополаскивания».

CALC  
CLEAN✓ CALC  
CLEAN**7.5.1 Прерывание цикла очистки от накипи**

После начала цикла очистки от накипи, необходимо полностью завершить его, не выключая машину.

- > ⏻ В случае блокировки в ходе цикла, перебоев в электропитании или случайного отключения питания, для выхода состояния, нажмите кнопку STAND-BY.
- > Если это произойдет, опорожните и тщательно ополосните контейнер для воды, затем, наполните его до уровня CALC CLEAN. Прежде чем начинать подачу напитков, выполните инструкции, изложенные в главе «5.2.3 Цикл ручного ополаскивания». Если цикл не был завершен, то машина потребует выполнить еще один цикл очистки от накипи при первой же возможности.

START  
CALC  
CLEAN**8. Заводские настройки****8.1 Список заводских настроек**

Дисплей	Настройка	Значение	Описание
	Температура кофе	среднее	Настройка температуры кофе.
	Время перехода в режим ожидания	15 минут	Настройка времени перехода в режим ожидания.
	Контраст	среднее	Настройка контрастности дисплея.
	Жесткость воды	4 (очень жесткая вода)	Настройка жесткости воды. Более детальная информация изложена в главе «5.3.1 Измерение и настройка жесткости воды».

Дисплей	Настройка	Значение	Описание
	INTENZA+ фильтр	OFF (не установлен)	INTENZA+ настройка. Более детальная информация изложена в главе «10.2 Фильтр для воды INTENZA+».

## 8.2 Изменение заводских настроек

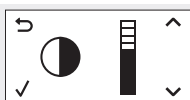





С помощью меню программирования можно настраивать функции машины. Машина должна быть включена и готова к работе.

При необходимости, см. главу «8.1 Список заводских настроек».

- >  Нажмите кнопку **MENU** и прокручивайте список функций до выбора функции, настройки которой вы намерены изменить.



Примечание: изображения сбоку относятся к функции, используемой в качестве образца

- >  Нажмите кнопку **OK**, чтобы выбрать желаемую функцию. После того, как выбор сделан:
  - >  Нажмите кнопку **UP**, чтобы повысить значение.
  - >  Нажмите кнопку **DOWN**, чтобы понизить значение.
  - >  Нажмите **OK** для подтверждения изменения. После применение изменения, на дисплее появится сообщение **OK**.
  - ▲ Измененные, но неподтвержденные значения не будут сохранены.
- >  Нажмите кнопку **ESC**, чтобы выйти из функции программирования. Машина автоматически выходит из режима программирования, если в течение 3 минут не нажимается ни одна кнопка.

## 8.3 Восстановление заводских настроек



С помощью меню программирования можно восстановить заводские настройки. Машина должна быть включена и готова к работе.

- >  Нажмите кнопку **MENU** и прокручивайте меню до выбора функции **RESET**.
- >  Нажмите кнопку **OK**, чтобы выбрать эту функцию. После применение изменения, на дисплее появится сообщение **OK**.
- >  Нажмите кнопку **ESC**, чтобы выйти из функции программирования. Машина автоматически выходит из режима программирования, если в течение 3 минут не нажимается ни одна кнопка.

## 9. Решение проблем





Эта глава описывает наиболее часто встречающиеся проблемы, которые могут возникнуть у вас с машиной.



Если информация, приведенная ниже, не поможет вам решить проблему, необходимо обратиться в авторизованный сервисный центр.

Машина оснащена системой цветовой индикации, облегчающей интерпретацию сигналов на дисплее.





Цветовой код символов основан на принципе светофора.

### 9.1 Обзор сигналов тревоги: красный дисплей

Дисплей	Описание	Действие
	Вставьте поддон для капель и контейнер для отходов; закройте дверцу для обслуживания.	Прочитайте главу «7.1.1 Чистка машины по необходимости», чтобы установить компоненты на их места.
	Контейнер для зерен пуст.	Следуйте соответствующим инструкциям из главы «4.3 Наполнение контейнера для кофе зернах».
	Устройство приготовления не установлено.	Закройте дверцу для обслуживания. Выключите машину, а затем снова включите. Устройство приготовления вернется в исходное положение.
	Контейнер для отходов заполнен.	Опорожните контейнер для сбора отходов, как описано в главе «7.1.1 Чистка машины по необходимости».

Дисплей	Описание	Действие
	Контейнер для воды пустой.	Следуйте соответствующим инструкциям из главы «4.2 Наполнение контейнера для воды».
	Машина не работает.	Следуйте соответствующим инструкциям из главы «9.3 Машина не работает».

## 9.2 Обзор предупреждающих сигналов

Дисплей	Описание	Действие
	Машина готова к подаче напитков: емкость для кофе в зернах пустая.	Следуйте соответствующим инструкциям из главы «4.3 Наполнение контейнера для кофе».
	Фильтр INTENZA+ необходимо заменить.	Следуйте соответствующим инструкциям из главы «10.2.2 Замена INTENZA+».
	Машина ожидает начала процесса заполнения водяного контура.	Следуйте соответствующим инструкциям из главы «5.2.1 Загрузка водяного контура».
	Машине требуется удаление накипи.	Следуйте соответствующим инструкциям из главы «7.5 Цикл очистки от накипи».
	Нагрев.	Подождите.
	Промывка.	Подождите.
	Перезагрузка устройства приготовления кофе.	Подождите.

## 9.3 Машина не работает

красный  
дисплей

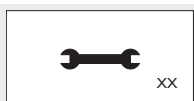

Если сработал сигнал тревоги по причине ошибки, то код ошибки отображается в правом нижнем углу дисплея.

Для консультации см. следующую таблицу.

Код ошибки	Событие	Причина	Действие
1	Кофемолка заблокирована	Забит кофевод.	Тщательно почистите кофевод, как описано в главе «7.2.1 Ежедневный цикл очистки устройства приготовления кофе».
3 - 4	Устройство приготовления заблокировано, не получается вытащить	Устройство приготовления кофе расположено неправильно.	Закройте дверцу для обслуживания. Выключите машину, а затем снова включите. Дождитесь сигнала «Готово к подаче», затем, снимите блок приготовления кофе.
5	Ошибка водяного контура	Воздушная пробка в водяном контуре.	Несколько раз снимите и установите на место контейнер для воды, убедившись, что он расположен правильно.

FB случае любого другого кода ошибки:

- > Выключите и включите машину снова через 30 секунд.

- > Попробуйте 2 или 3 раза.  
Если машина не включится, свяжитесь с авторизованным сервисным центром.

## 9.4 Таблица решения проблем

Событие	Причина	Действие
Машина не включается.	Машина отключена или главный выключатель находится в нерабочем положении "0".	Подключите машину к сети электропитания и установите главный выключатель в положение вкл. "1".
Машина моделирует рабочий режим.	Кнопка STAND-BY удерживалась нажатой более 8 секунд.	Выключите и включите машину с помощью главного выключателя.
Поддон для капель быстро заполняется.	Для обеспечения высокого качества кофе при каждой подаче, машина автоматически ополаскивается и подогревается, выпуская воду в поддон для сбора капель.	Опорожните поддон для сбора капель. Во избежание попадания воды ополаскивания в поддон для сбора капель поставьте чашку под устройство подачи.
Сигнал 'Контейнер для отходов заполнен' активен, даже если контейнер пуст или содержит немного отходов	Контейнер для сбора отходов был опорожнен при выключенной машине.	После опорожнения поддона для сбора капель и контейнера для сбора отходов, дождитесь появления сигнала 'Закройте дверцу для обслуживания'. Установите компоненты обратно.
Невозможно снять устройство приготовления кофе.	Устройство приготовления кофе расположено неправильно.	Закройте дверцу для обслуживания. Выключите машину, а затем снова включите. Дождитесь сигнала 'Готово к подаче', затем, снимите устройство.
	Контейнер для отходов вставлен.	Достаньте контейнер для отходов перед снятием устройства приготовления кофе.
Невозможно вставить устройство приготовления кофе.	Блок приготовления кофе не находится в неправильном положении.	Убедитесь, что устройство приготовления кофе в рабочем положении, как описано в главе «7.2.1 Ежедневный цикл очистки устройства приготовления кофе», «Фаза сборки».
	Мотор-редуктор расположен неправильно.	Вставьте поддон для сбора капель и контейнер для сбора отходов в их гнезда. Закройте дверцу для обслуживания. Выключите машину без устройства приготовления кофе. Мотор-редуктор вернется в правильное положение. Выключите машину и установите устройство приготовления кофе на место, следуя инструкциям из главы «7.2.1 Ежедневный цикл очистки блока приготовления кофе», «Фаза сборки».
Кофе с малым количеством пенки или водянистый.	Кофемолка настроена на крупный помол.	Настройте степень помола, как описано в главе «5.3.3 Регулировка кофемолки».
	Смесь не подходит, кофе не свежий или очень крупный помол.	Замените кофейную смесь или настройте степень помола, как описано в главе «5.3.3 Регулировка кофемолки».
	Машина должна провести автоматическую регулировку.	Приготовьте несколько чашек кофе.
Кофе просачивается через диспенсер.	Диспенсер забит.	Прочистите диспенсер и его выходные отверстия зубочисткой.
Кофе недостаточно горячий.	Чашки холодные.	Подогрейте чашки горячей водой или паром.
	Температура отрегулирована неправильно.	Настройте температуру, как описано в главе «5.3.4 Регулировка температуры».
	Водяной контур забит накипью.	Проведите цикл очистки от накипи, глава «7.5 Очистка от накипи».
Машина выполняет помол кофе в зернах, но не готовит напиток.	Контейнер для воды пустой.	Наполните контейнер для воды и загрузите контур снова, как описано в главе «5.2.1 Заполнение водяного контура».
	Устройство приготовления загрязнено.	Почистите устройство приготовления, см. главу «7.2.1 Ежедневный цикл очистки устройства приготовления».
	Контур не загружен.	Загрузите контур, как описано в главе «5.2.1 Заполнение водяного контура».
	Диспенсер загрязнен.	Прочистите диспенсер и его выходные отверстия зубочисткой.
	Машина должна провести автоматическую регулировку.	Приготовьте несколько чашек кофе.

Событие	Причина	Действие
Кофе выходит очень медленно.	Очень мелкий помол кофе.	Замените кофейную смесь или настройте помол, как описано в главе «5.3.3 Регулировка кофемолки».
	Контур не загружен.	Загрузите контур, как описано в главе «5.2.1 Заполнение водяного контура»
	Устройство приготовления загрязнено.	Почистите устройство приготовления, см. главу «7.2.1 Ежедневный цикл очистки устройства приготовления».
	Машина должна провести автоматическую регулировку.	Приготовьте несколько чашек кофе.
Машине нужно слишком много времени для нагрева или количество воды недостаточное.	Водяной контур забит накипью.	Проведите цикл очистки от накипи, глава «7.5 Очистка от накипи».
Вспененное молоко холодное.	Чашки холодные.	Подогрейте чашки горячей водой или паром.
Молоко не вспенивается.	Капучинатор загрязнен или установлен неправильно.	Почистите панарелло, как описано в главе «7.4.2 Ежедневная чистка компонентов вспенивателя молока», и вставьте его в машину, как показано в главе «6.2 Панарелло», «Фаза установки».
	Используемый тип молока не подходит для вспенивания.	Прочитайте главу «6.3 Приготовление молочных и кофейных напитков».

## 10. Комплектующие и изделия для техобслуживания

### 10.1 Изделия для техобслуживания

#### Изделия для техобслуживания

- Жидкость для удаления накипи (приобретается отдельно)
- Фильтр INTENZA+ (приобретается отдельно)
- Смазка для устройства приготовления кофе
- Средство от кофейных масел (приобретается отдельно)
- Средство для очистки молочной системы (приобретается отдельно)

### 10.2 INTENZA+ фильтр

Фильтр для воды очищает воду, которую использует ваша машина для приготовления кофе. Это позволяет улучшить вкус кофе. Также, фильтр предотвращает образование накипи.

#### 10.2.1 INTENZA+ установка

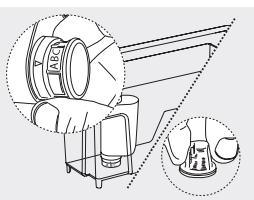

- > Удалите маленький белый фильтр из контейнера воды и храните его в сухом месте.
- > **Фаза установки фильтра**
- > Достаньте фильтр INTENZA+ из упаковки, и погрузите его в вертикальном положении, отверстием вверх, в холодную воду, затем слегка нажмите на боковые стенки, чтобы вышли пузырьки воздуха. Для правильного использования фильтра, необходимо провести тест жесткости воды, см. главу «5.3.1».
- ▲ Установите значение на фильтре INTENZA+ в соответствии с результатами тестирования, как указано в приведенной ниже таблице.



Значение на фильтре	Жесткость воды	Количество квадратов на тесте
A	мягкая	1 - 2
B	жесткая (стандарт)	3
C	очень жесткая	4

- > Установите фильтр INTENZA+ в пустой контейнер для воды.
  - > Примените усилие для установки максимально глубоко в гнездо.
  - > Наполните контейнер для воды свежей водой и вставьте его в машину. Выполните подачу всей воды из контейнера, как описано в главе «6.4.1 Подача горячей воды»
  - > Снова наполните контейнер чистой водой.
- Фаза настройки машины во время установки фильтра**
- > Нажмите кнопку MENU и прокрутите до раздела 'INTENZA+ фильтр.'
  - Заводская установка предустанавливает значение OFF.
  - > Нажмите кнопку UP и выберите ON.
  - > Нажмите кнопку OK для подтверждения.
  - Неподтвержденные изменения не будут сохранены.
  - Машина будет информировать вас о необходимости замены фильтра INTENZA+ автоматически.
  - > Нажмите ESC для выхода из режима программирования. Машина автоматически выходит из режима программирования, если в течение 3 минут не нажимается ни одна кнопка.



## 10.2.2 INTENZA+ замена фильтра



Когда индикатор замены фильтра 'INTENZA+ активируется. Замените фильтр INTENZA+ как указано в главе «10.2.1»

### Фаза настройки машины во время замены фильтра



- > Нажмите кнопку MENU и прокрутите до пункта 'INTENZA+ Filter function.'



- > Нажмите кнопку DOWN и прокрутите до пункта RESET.
- Если вы хотите отключить использование фильтра, выберите OFF.
- > Нажмите кнопку OK для подтверждения.
- Неподтвержденные изменения не будут сохранены.
- При выборе RESET, машина будет настроена на использование нового фильтра INTENZA+, при выборе OFF, установите маленький белый фильтр в контейнер для воды.
- > Нажмите кнопку ESC, для выхода из режима программирования. Машина автоматически выходит из режима программирования, если в течение 3 минут не нажимается ни одна кнопка.

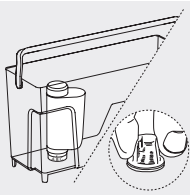

## 11. Технические характеристики

Производитель оставляет за собой право изменять технические характеристики изделия.  
Все предустановленные значения количества приблизительны.

Описание	Значение
Материал корпуса	Термопластик
Размеры (д х ш х г)	221 × 340 × 430 мм
Вес	7,5 кг

Описание	Значение
Длина шнура питания	800 - 1200 мм
Панель управления	На лицевой панели
Макс. высота чашек	До 152 мм
Контейнер для воды	1.8 л. - съемный
Контейнер для зерен	250 г
Объем контейнера для отходов	15
Давление помпы	15 бар
Материал бойлера	Нержавеющая сталь
Предохранители	Термопластиковый предохранитель
Экономия электроэнергии	Менее 1 Вт в час в режиме STAND-BY
Номинальное напряжение и мощность	См. табличку с данными, расположенную внутри дверцы для обслуживания
<b>Предустановленный объем</b>	<b>по умолчанию</b> <b>минимум</b> <b>максимум</b>
ESPRESSO	40 мл                                      10 мл                                      230 мл
ESPRESSO LUNGO	120 мл                                    10 мл                                    230 мл
Вспенивание молока	34 секунды                              10 секунд                              75 секунд

### Электромагнитные поля (ЭМП)

Данный прибор соответствует всем стандартам и нормативным требованиям, действующим в сфере электромагнитного излучения.

## 12. Транспортировка и утилизация



Данный символ на изделии указывает на соответствие требованиям европейской директивы 2012/19/ЕС. Ознакомьтесь с правилами раздельного сбора отходов, действующими для электрических и электронных приборов. Выполняйте местные правила и не утилизируйте изделие вместе с бытовыми отходами. Правильная утилизация старых изделий помогает предотвратить негативные последствия для окружающей среды и человеческого здоровья.

## 13. Гарантия и обслуживание

### Гарантия

Для получения более подробной информации о гарантии и связанных с ней условиях см. гарантийный талон, предоставляемый отдельно.

Производитель оставляет за собой право улучшать модели своих машин.

### ЕАС

Кофемашина для бытовых нужд

Изготовитель: "GAGGIA SPA" (адрес юридического лица):

Италия, Via Torretta, 240 40041 Gaggio Montano, Bologna

Импортер: ООО "Проксима"

121351, Россия, г. Москва, ул. Ивана Франко, д. 48.

тел. 8 (495) 287-14-73

**Производитель оставляет за собой право вносить любые изменения без предварительного уведомления**

**GAGGIA** S.p.A.

**Sede Legale/Registered Office**

Piazza Eleonora Duse, 2  
20122 MILANO

**Sede Amministrativa/Administrative Office**

Via Torretta, 240  
40041 Gaggio Montano (BO)  
+39 0534 771111

[www.gaggia.com](http://www.gaggia.com)

[www.proxima.pro](http://www.proxima.pro)

**GAGGIA**  
**MILANO**

Rev. 01 19.05.2015