

КОСАТЕQ



Korean Catering
Equipment Manufacturing
Company Inc.

ПЕЧЬ КОНВЕЙЕРНАЯ

МОДЕЛЬ: EP CV 6.7/43

РУКОВОДСТВО ПО ЭКСПЛУАТАЦИИ



Изготовитель: *“Kocateq”* (Южная Корея)

ХОТЯ ЭТОТ ДОКУМЕНТ ПОДГОТОВЛЕН С БОЛЬШОЙ ТЩАТЕЛЬНОСТЬЮ, СОТРУДНИКИ И ПРОДАВЦЫ НАШЕЙ КОМПАНИИ НЕ МОГУТ ПРИНЯТЬ НА СЕБЯ КАКУЮ-ЛИБО ОТВЕТСТВЕННОСТЬ, СВЯЗАННУЮ С ЕГО НЕПРАВИЛЬНЫМ ПОНИМАНИЕМ ИЛИ ИСПОЛЬЗОВАНИЕМ (В СЛУЧАЕ ВОЗНИКНОВЕНИЯ СОМНЕНИЙ В ТЕХ ИЛИ ИНЫХ ПОЛОЖЕНИЯХ НАСТОЯЩЕЙ ИНСТРУКЦИИ НЕОБХОДИМО ПРЕКРАТИТЬ ИСПОЛЬЗОВАНИЕ И ОБРАТИТЬСЯ ЗА РАЗЪЯСНЕНИЯМИ К ПРОДАВЦУ).



Содержание.

1. Важные положения и предупреждения	3
2. Рекомендации по защите окружающей среды при выбрасывании оборудования	4
3. Безопасность	4
4. Технические характеристики	6
5. Хранение, транспортировка и распаковка оборудования	8
6. Рекомендации по обеспечению достаточной вентиляции	8
7. Размещение и подключение оборудования	9
8. Правила эксплуатации	11
9. Обслуживание и очистка оборудования	13
10. Возможные неисправности и пути их решения	16
11. Условия гарантии	17
12. Электрическая схема	18



Вы приобрели профессиональное высококачественное оборудование фирмы “Kocateq” (Южная Корея), сертифицированное на соответствие требованиям директив и нормативов безопасности Европейского сообщества (знак соответствия CE).

Благодарим за Ваш выбор и надеемся, что приобретенное Вами оборудование удовлетворит Ваши запросы и ожидания.

Приглашаем Вас внимательно ознакомиться с инструкцией по эксплуатации перед включением и использованием печи, именуемой в дальнейшем машина или оборудование.

1. Важные положения и предупреждения.

Эта инструкция является составляющей частью Вашей печи и должна храниться в нормальных условиях. **Обязательно ознакомьте менеджера и персонал, отвечающий за оборудование, с содержанием этой инструкции, при смене персонала не забывайте ознакомливать новых работников с требованиями, содержащимися в этой инструкции (не забывайте выполнять эту просьбу также при передаче этой машины в другую организацию или при повторной установке машины в другом подразделении Вашей организации).**

На момент включения машины Вам следует выделить лицо, ответственное за машину. Наш персонал проведет подробный инструктаж по правилам техники безопасности, корректной эксплуатации машины. Пожалуйста, строго следуйте предписаниям нашего персонала особенно при установке машины - это позволит Вам использовать в дальнейшем машину с наиболее высокой производительностью, позволит избежать выходов машины из строя.

Перед установкой и использованием машины, внимательно изучите все положения этой инструкции. **Игнорирование или невыполнение установок и указаний, содержащихся в этой инструкции, приводит к преждевременным поломкам машины, ее неудовлетворительной работе, аннулированию гарантийных обязательств.**

- Перед проведением процедур, связанных с переустановкой, обслуживанием, очисткой печи, обязательно отключите печь от основной электрической сети.
- В случае если необходима переделка Вашей электрической сети, или Вы не уверены в параметрах электрической сети, Вам следует обратиться к квалифицированному электрику из сервисной службы для проведения соответствующих работ или консультаций.
- Устройство печи, материалы, применяемые при ее изготовлении, позволяют использовать ее на протяжении многих лет без каких-либо затруднений.
- Печь является источником повышенной опасности, неквалифицированное использование печи может привести к тяжелым последствиям: ожогам, электрическим травмам.
- Печь предназначена для использования предварительно проинструктированными пользователями, не допускайте неквалифицированный персонал, детей к печи, не позволяйте им играть с ней, разбирать ее.
- Печь предназначена для эксплуатации исключительно в закрытом помещении.

Предупреждения:

- Не разрешается использовать данное оборудование в целях обогрева.
- Не разрешается оставлять упаковочные материалы без присмотра в домашних условиях. Рассортируйте упаковочные материалы и сдайте их в ближайший центр по сбору рециклируемых отходов.
- В том случае, когда Вы будете выбрасывать само оборудование, сдайте его в ближайший центр по сбору рециклируемых отходов.
- Не затрудняйте доступ к вентиляционным отверстиям и к прорезям, предназначенным для отвода тепла.



- Табличка данных, на которой приведены технические данные, регистрационный номер и торговая марка, находится на видном месте оборудования.

Не разрешается снимать эту табличку.

- Изготовитель не несет никакой ответственности за ущерб, причиненный людям или предметам из-за несоблюдения приведенных выше указаний или из-за вмешательства в какую-либо часть оборудования, или из-за применения запасных частей, не являющихся оригинальными.

ВНИМАНИЕ!

Эксплуатация печи может осуществляться Вашим персоналом, имеющим соответствующую квалификацию и официально оформленный допуск для работы на электроустановках с напряжением до 1000 В. Данная инструкция не содержит всех требований нормативных документов, обязательных для выполнения персоналом организаций всех форм собственности на территории РФ, любые последствия невыполнения Вашим персоналом требований нормативных документов лежат на Вашей компании. Данная инструкция и оригинал инструкции по эксплуатации являются составными частями машины и должны находиться в месте установки печи, доступном для обслуживающего и рабочего персонала.

2. Рекомендации по защите окружающей среды при выбрасывании оборудования.

Упаковочные материалы, применяемые в нашем производстве, не загрязняют окружающую среду, являются экологически дружелюбными и допускают рециклирование. Поэтому при выбрасывании упаковочных материалов ими следует распорядиться соответствующим образом. Обратитесь к Вашему дилеру или к компетентным местным властям, которые смогут указать Вам адреса местных предприятий, занимающихся рециклированием, или центров по сбору отходов упаковки. Не выбрасывайте упаковочные материалы или детали упаковки в окружающую среду. В детских руках упаковочные материалы могут привести к удушью, в особенности, пластмассовые пакеты.

Даже когда Вы выбрасываете старое оборудование, делайте это соответствующим образом!

Важно! Доставьте оборудование в местный уполномоченный центр по сбору выбрасываемого электрооборудования. Это позволяет восстановить ошутимое количество ценных материалов.

3. Безопасность.

- В интересах безопасности монтаж и обслуживание электрооборудования должны выполняться компетентными лицами в соответствии с действующими нормами и правилами. Монтаж печи должны осуществлять квалифицированные специалисты, имеющие соответствующие допуск. Демонтаж электрооборудования следует поручать только квалифицированным специалистам.
- При подключении к источнику электрической энергии с помощью вилки и розетки убедитесь в том, что они соответствуют друг другу и что используемый электрический силовой кабель соответствует установленным нормам и правилам.

После размещения оборудования доступ к розетке источника электрической энергии должен оставаться свободным.

НЕ РАЗРЕШАЕТСЯ тянуть за кабель при отключении вилки от розетки.

- Перед включением обязательно удалите все пенопластовые вкладыши (при их наличии) из камеры печи.
- После завершения пользования оборудованием обязательно убедитесь в том, что основной выключатель печи выключен и лишь после этого выньте вилку из розетки.
- Сразу после монтажа проведите краткий осмотр оборудования. Если оборудование не действует, то отсоедините его от источника электрической энергии и обратитесь в ближайший центр послепродажного обслуживания. **Не разрешается пытаться самостоятельно отремонтировать оборудование.**



- Данное оборудование предназначено для профессионального применения обученным персоналом. Не разрешайте детям находиться вблизи данного оборудования или играть с ним. Не позволяйте пользоваться печью недееспособным лицам, лицам, находящимся в состоянии алкогольного и наркотического опьянения.
- Не пытайтесь отремонтировать электрооборудование самостоятельно. Все виды ремонта следует поручать техническим специалистам, имеющим соответствующие полномочия, или уполномоченному центру послепродажного обслуживания. В случае неисправности отсоедините неисправное электрооборудование от источника электрической энергии.
- Помните, что лицевые панели печи, решетки, конвейер, продукты имеют высокую температуру и могут вызвать серьезные ожоги.
- Не прикасайтесь к аппарату руками, если они и/или ноги влажные/мокрые.
- Во избежание удара электрическим током запрещается погружать сетевой провод, вилку печи в воду.
- Не используйте аппарат, если Вы без обуви (босиком).
- Запрещается использование просторной одежды, одежды с открытыми воротниками, короткими рукавами во время работы.
- Запрещается блокировка или любой вид переделки датчиков защиты печи.
- Запрещается помещать в печь металлическую посуду из-за возможности получения персоналом серьезных ожогов.
- Никогда не позволяйте, чтобы сетевой кабель печи входил в контакт с источниками тепла или острыми краями окружающих предметов во избежание его повреждения. Сетевой кабель не должен быть изогнут и скручен. Не погружайте сетевой кабель в воду.
- Запрещено хранить в печи посторонние предметы/материалы.
- Запрещено вставать на печь и использовать ее как возможность дотянуться до труднодоступных частей вентиляционного колпака. Существует риск падения получения серьезных увечий. Существует риск повреждения компонентов печи. Данный вид поломок не покрывается гарантийными обязательствами завода-изготовителя.
- Запрещено хранить горючие и легковоспламеняющиеся вещества (такие как бензин, растворители и т.п.) рядом с печью.
- Запрещено распылять аэрозоли на поверхности и внутренние компоненты печи. Это может привести к критическому повреждению печи. Данный вид поломок не покрывается гарантийными обязательствами завода-изготовителя.
- Печь укомплектована ножками для установки в месте эксплуатации. Будьте внимательны при перемещении печи. Обязательно немного приподнимайте ее. Иначе существует риск повреждения ножек печи. Печь может быть укомплектована колесами для облегчения ее транспортировки и перемещения в месте установки (колеса поставляются опционально).
- Рисунки и фотографии, использованные в данном руководстве использованы исключительно для целей иллюстрации процессов приготовления, очистки и технического обслуживания печи. В действительности элементы вашей печи могут немного отличаться от их изображений в данном руководстве. Но их функционал остается неизменным и полностью описывается в данном руководстве.
- Данная инструкция подлежит использованию исключительно с оригиналом инструкции по эксплуатации, содержащейся в упаковке печи.

В случае если в процессе работы Вы заметили какие-либо функциональные неполадки или неправильную работу печи, немедленно отключите печь от электрической сети. Пожалуйста, не предпринимайте попыток самостоятельно отремонтировать аппарат, немедленно звоните в нашу сервисную службу.

В случае повреждения электрического кабеля обратитесь в сервисную организацию для его замены.

Неправомерная модификация оборудования и использование запасных частей.

Любые самостоятельные изменения в конструкции оборудования или попытки его модификации запрещены и очень опасны. Для ремонта оборудования используйте только оригинальные запасные части и принадлежности, рекомендованные изготовителем. Самостоятельные изменения в конструкции оборудования и использование не оригинальных запасных частей ведет к аннулированию гарантии.

Неправильные методы эксплуатации оборудования.

Эксплуатационная надежность оборудования гарантируется только при его правильном использовании. Предельные значения эксплуатационных параметров оборудования не могут быть превышены в любом случае.

4. Технические характеристики.

Печь может использоваться как индивидуально, так и в объединении еще с одной или двумя печами при установке их друг на друга. Печь может быть установлена как на столе, так и на специальном стенде (поставляется отдельно). При установке печей друг на друга, нижняя печь может быть установлена на стенде. При установке печей друг на друга работать они могут независимо друг от друга. Они используют идентичные электронные компоненты и органы контроля. Пока одна печь находится на обслуживании, вторая может нормально функционировать.

Габаритные размеры печи.

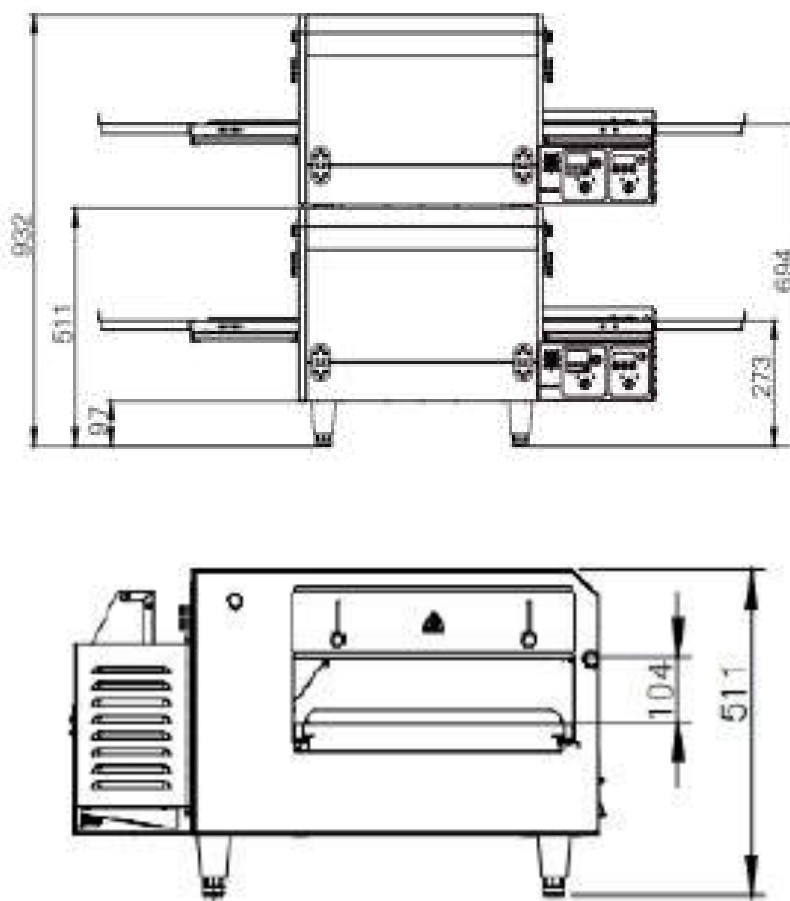

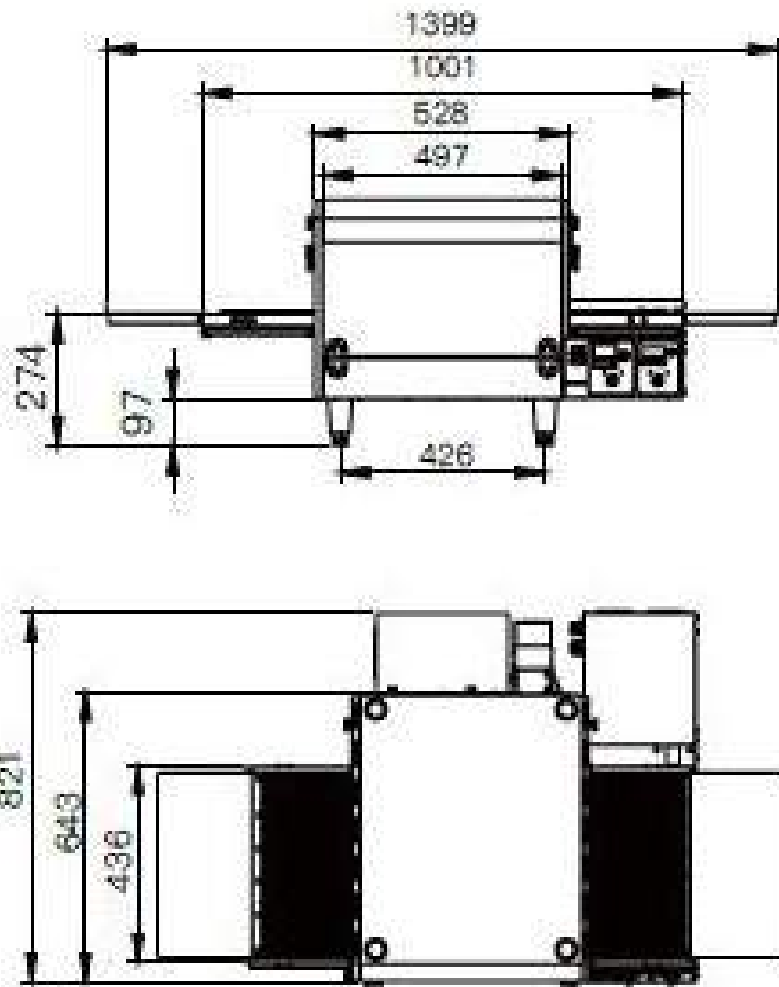

Технические характеристики.

Модель	Ширина, мм	Глубина, мм	Общая высота с ножками, мм		
			Одна печь	Две печи	Три печи
EP CV 6.7/43	1400	821	511	932	—

Модель	EP CV 6.7/43
Максимальная температура, °C	300
Продолжительность выпекания пиццы	1 мин 25 сек. – 11 мин
Мощность, кВт	6,7
Напряжение питания, В	380
Сила тока, А	10,2
Количество фаз	3
Частота тока, Гц	50
Провода	3 фазы, 1 нейтраль, 1 земля

5. Хранение, транспортировка и распаковка оборудования.

Во время транспортировки печь не должна подвергаться тряске. Печь не должна храниться на открытом воздухе. Хранение должно осуществляться в вентилируемых складских помещениях. Печь нельзя переворачивать.

Допускается длительное хранение новой печи в закрытом складском помещении, предотвращающем прямое попадание на части и корпус печи влаги, корродирующих веществ, абразивных материалов. Допустимая температура хранения -5 - +40 Градусов Цельсия. Место хранения должно быть защищено от вибрации. При хранении печь должна осматриваться не реже 1 раза в течение 3 месяцев на предмет отсутствия влияния вредных факторов.

В случае если Вы собираетесь законсервировать печь на продолжительный период времени (например, на зимний период), Вы обязаны полностью очистить печь от остатков пищи и произвести дезинфекцию всех поверхностей. Хранение печи, бывшей в эксплуатации, без ее предварительной очистки и консервации может привести (особенно в зимний период при отрицательных температурах) к ее серьезным повреждениям. Все последствия, связанные с этим, лежат на вашей организации. Рекомендуется нанести тонкий слой растительного масла на металлические поверхности печи. Это позволит предотвратить пагубные последствия ее длительного хранения. Проследите за тем, чтобы место хранения печи было обеспечено достаточной вентиляцией.

При получении новой машины проведите тщательный осмотр ее упаковки на предмет наличия следов повреждения. Если повреждения были обнаружены обязательно сделайте соответствующие отметки в накладной соответствующей транспортной компании и предъявите официальную претензию по ненадлежащему качеству оказания транспортных услуг.

Для перемещения печи в упакованном состоянии используйте таль или кар. Если дверной проем шире упаковки печи, то просто завезите печь в упакованном состоянии к месту ее постоянного размещения. Если же дверной проем уже – необходимо распаковать печь перед ее завозом в помещение.

6. Рекомендации по обеспечению достаточной вентиляции.

Для обеспечения достаточной вентиляции в месте установки печи должна быть предусмотрена принудительная вентиляция с применением вентиляционного колпака (поставляется опционально). Система вентиляции должна соответствовать всем местным нормам и правилам. Обеспечение вентиляции в месте установки печи – это ваша прямая ответственность. Недостаточная вентиляция может привести к снижению производительности печи, ее неудовлетворительной работе. Рекомендуется каждые три месяца проводить техническое обслуживание вентиляционной системы печи. Вентиляционные фильтры должны содержаться в чистоте.

Вентиляционный колпак.

Эффективность вентиляционной системы в месте установки печи должен составлять от 40 до 70 м³ воздуха в минуту в зависимости от конфигурации печи и исполнения вентиляционного колпака. Во избежание возникновения отрицательного давления в помещении, где установлена печь из-за работы вентиляционной системы, необходимо предусмотреть приток чистого воздуха извне помещения. Отрицательное давление в помещении может вызвать еще большие проблемы, связанные с перегревом компонентов печи, как если бы вентиляции не было в помещении совсем. Оптимальным является обеспечение притока свежего воздуха через специальную систему, которая позволяла бы поддерживать его температуру постоянной на протяжении всего календарного года, это позволит избежать негативных последствий притока холодного воздуха зимой и горячего воздуха летом. Приток воздуха может быть обеспечен и без организации системы поддержания его постоянной температуры, но в этом случае необходимо помнить, что в жаркие календарные

периоды необходимо применять дополнительные методы охлаждения воздуха, поступающего в помещение извне, во избежание перегрева печи. Аналогично в холодные календарные периоды необходимо провести дополнительные мероприятия по подогреву воздуха, поступающего в помещение извне, во избежание снижения эффективности работы печи.

Обратите внимание на то, что приток воздуха в помещение должен быть обеспечен таким образом, чтобы воздушные потоки не были направлены непосредственно в камеру печи. Это может привести к снижению эффективности ее работы.

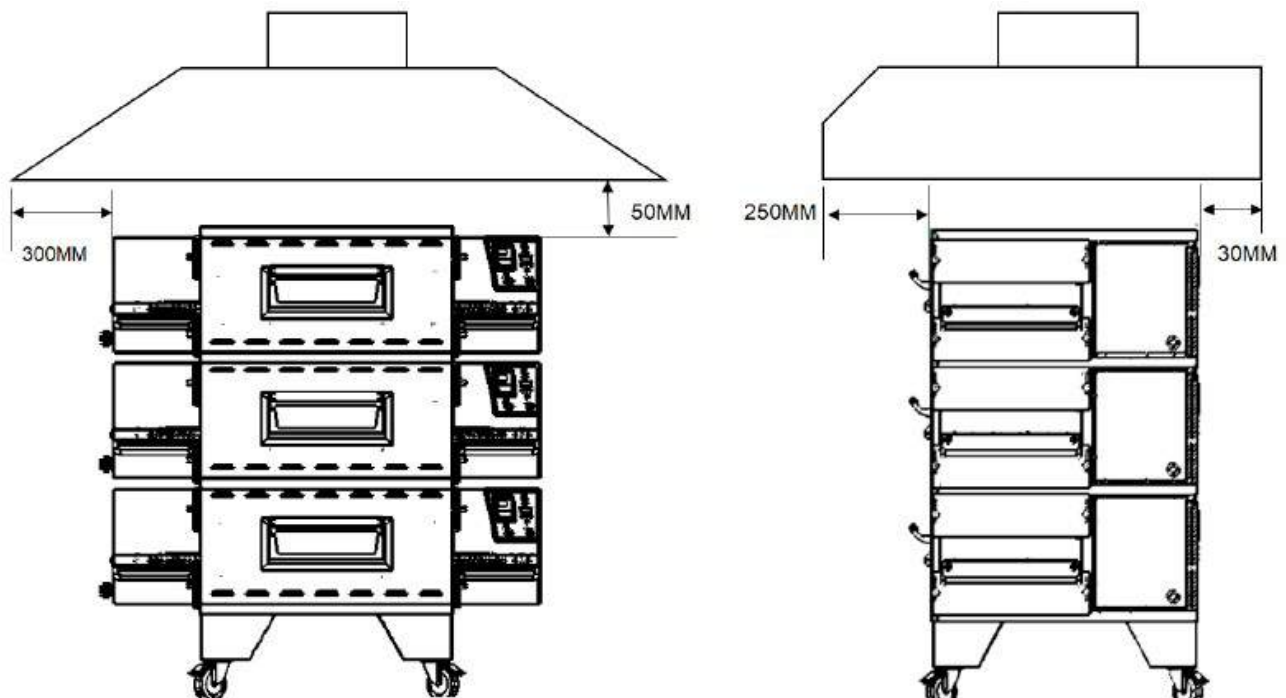

Внимание! Запрещено хранить горючие и легковоспламеняющиеся вещества (такие как бензин, растворители и т.п.) рядом с печью

7. Размещение и подключение оборудования.

Рекомендации по установке.

- Оборудование должно быть размещено на ровной твердой поверхности вдали от источников воды, тепла и нагрева.
- Место установки должно быть обеспечено достаточной вентиляцией (см. п. 6).
- Место установки должно быть достаточно освещено.
- Приток и отток воздуха около оборудования не должен быть затруднен рядом стоящим оборудованием/посторонними предметами.
- Место установки не должно состоять из легковоспламеняющихся материалов. Проследите за тем, чтобы печь не была установлена на матерчатых, виниловых ковриках и других горючих материалах.
- Место установки должно содержать все необходимое для подключения печи к основной электрической сети.
- Минимальное расстояние между левой и правой сторонами печи (вход и выход конвейера) и окружающими предметами должно составлять 457 мм для эффективного удаления тепла, выделяемого печью. Минимальное расстояние между тыльной стороной печи и окружающими предметами должно составлять 25мм. В случае размещения в помещении, в котором

установлена печь, иного оборудования, минимальное расстояние между печью и этим оборудованием должно составлять 610мм.

Подключение к основной электрической сети.

- Электрическая безопасность вашей печи неразрывно связана с ее квалифицированным подключением к электрической сети и заземлением. Обратите внимание, что для подключения печи к вашей электрической сети должен быть предусмотрен контур заземления, изолированный от нулевого провода. При использовании соединенных вместе контура заземления и нулевого провода гарантия аннулируется, вся ответственность за возможные последствия такого подключения лежит на вашей организации. Примите во внимание, что специалисты подключают печь к существующим электрическим сетям, поэтому перед вызовом специалистов проверьте соответствие параметров вашей электрической сети этому требованию (**пользуйтесь услугами только квалифицированных электриков из вашей электрической сервисной компании**).
- При монтаже розетки, рекомендуется использовать розетки с соответствующим сечением подводящего провода, основная сеть должна подключаться к розетке через автоматический выключатель (в комплект поставки не входит), обеспечивающий защиту сети от короткого замыкания (параметры автоматического выключателя должны соответствовать параметрам печи, указанным на ее информационной табличке). Автоматический выключатель и розетку рекомендуется размещать на высоте 900 мм от уровня пола в хорошо освещенном месте непосредственно у печи, где обеспечен легкий доступ к ним.
- В случае подключения печи к электрической сети без розетки и вилки схема подключения должна содержать прямой выключатель (в комплект поставки не входит), обеспечивающий видимый разрыв в электрической цепи (зазор между разорванными контактами должен быть не менее 3 мм) и автоматический выключатель.
- Максимально допустимые отклонения параметров электрической сети от тех, на которые рассчитан аппарат, составляют +/-10%.
- Запрещено подключать печь к дизель генератору и аккумуляторам.
- Перед установкой розетки или проведением сетевого провода убедитесь, что длина провода, выходящего из печи, достаточна для этого, убедитесь, что провод не скручен, не имеет узлов, видимых механических повреждений. Длина провода не должна превышать 10 метров.
- Проверьте и убедитесь в том, что напряжение электрической сети соответствует напряжению оборудования, указанному на информационной табличке.
- Подключение к электрической сети должно быть выполнено в соответствии с требованиями местных норм по установке. При установке оборудования необходимо строго следовать требованиям действующих на момент установки изделия нормативных документов, регламентирующих подключение и эксплуатацию этого оборудования. Этими документами устанавливается порядок устройства электрической сети в месте установки изделия, подключения к сети. Помимо этого, примите к сведению рекомендованный изготовителем порядок установки оборудования.
- *Установка, обслуживание, осмотр оборудования и подготовка его к работе должны быть произведены высококвалифицированными специалистами, имеющими соответствующий допуск. Квалификация специалистов должна быть отражена в акте подключения печи. В случае возникновения неисправности в гарантийный период эксплуатации оборудования, предоставление акта подключения печи обязательно при рассмотрении заявки на гарантийный ремонт оборудования.*

ВНИМАНИЕ!

Неправильное подключение оборудования к электрической сети может привести к повреждению машины. Убедитесь в правильном подключении оборудования к сети питания.

Внимание! Прежде чем производить любые подключение произведите обесточивание оборудования. Основной выключатель должен быть выключен.

8. Правила эксплуатации.

Описание элементов панели управления.



Контроллер скорости движения конвейера Выключатель конвейера Контроллер температуры Выключатель нагрева

Выключатель нагрева.

Поворот выключателя нагрева в положение “I” приводит к включению нагревательных элементов и вентилятора конвекции. При этом запускается процесс предварительного прогрева печи. Печь готова к работе, когда температура в камере достигнет заданного значения. При повороте выключателя нагрева в положение “O” нагревательные элементы прекращают работу. Нагревательные элементы могут быть принудительно отключены автоматикой печи даже при включенном выключателе нагрева. Произойти это может при перегреве печи.

Контроллер температуры.

Контроллер температуры позволяет регулировать температуру в печи. Тип контроллера может меняться в разных сериях печей, но функционал его остается неизменным.

Выключатель конвейера.

Поворот выключателя нагрева в положение “I” приводит к включению конвейера. Для выключения конвейера необходимо перевести выключатель в положение “O”.

Контроллер скорости движения конвейера.

Цифровой контроллер позволяет регулировать скорость движения конвейера. Скорость движения конвейера может изменяться в диапазоне от 1 минуты 25 секунд до 11 минут. Скорость движения конвейера определяется временем, которое необходимо для прохождения продукта от начала до конца конвейера.

Для изменения направления движения конвейера нажмите и удерживайте несколько секунд нажатой кнопку на контроллере.



Определение скорости движения конвейера.

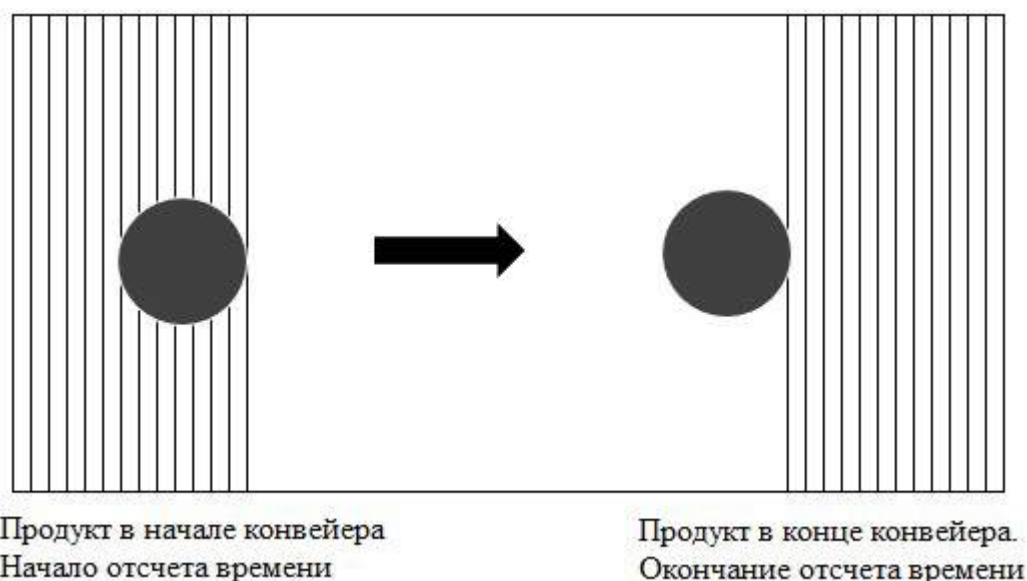

Для определения скорости движения конвейера положите продукт на начало конвейера.



Засеките время, которое потребуется продукту для перемещения от начала конвейера в его конец. Таким образом время перемещения продукта определяет скорость конвейера. Именно это значение и отображается на цифровом контроллере скорости движения конвейера.

Последовательность действий при работе с печью.

1. Подключите печь к основной электрической сети.
2. Поверните выключатель нагрева в положение “I”. При этом начнут работу вентилятор конвекции и вентилятор охлаждения электронных компонентов печи. Вентилятор конвекции осуществляет циркуляцию горячего воздуха в камере печи, позволяя продукту равномерно готовиться. Вентилятор конвекции должен работать постоянно на протяжении всего периода работы печи.
3. Убедитесь в том, что вентилятор охлаждения электронных компонентов печи (расположен с тыльной стороны печи) работает, когда выключатель нагрева находится в положении “I”. Вентилятор осуществляет забор воздуха из помещения, поэтому крайне важно, чтобы он не был заблокирован посторонними предметами (см. п. 7). Иначе существует риск перегрева силовой платы и мотора конвекции печи.
4. Включите конвейер поворотом соответствующего выключателя в положение “I”. Выберите необходимую скорость движения конвейера с помощью кнопок  и  на контроллере.

5. Выберите необходимую температуру приготовления, используя кнопки  и  цифрового контроллера температуры. Обратите внимание на то, что заданная температура отображается в нижней части дисплея контроллера, а текущая температура отображается в верхней его части.

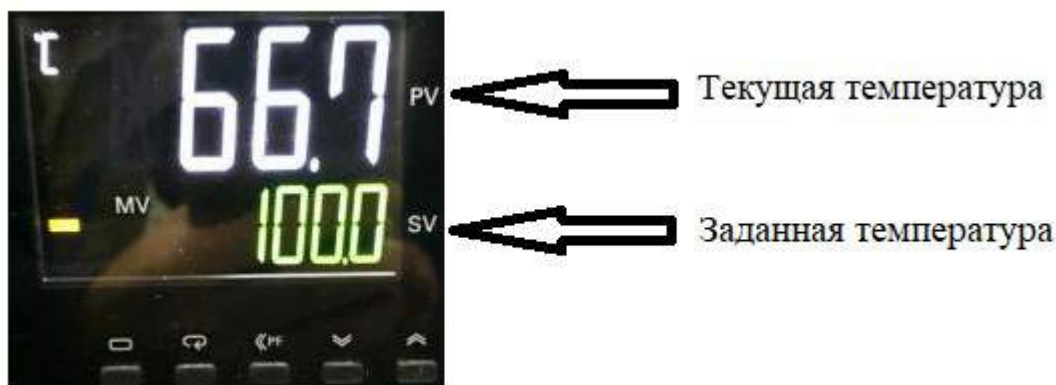

6. Убедитесь в том, что на дисплее контроллера температуры горит индикатор “OUT”. Он означает, что нагревательные элементы работают. Когда температура в камере печи достигает 90°C на дисплее контроллера загорается индикатор “SUB1”.
7. После того как температура в печи достигнет заданного значения дайте ей примерно 10 минут поработать без продукта. Это позволит горячему воздуху равномерно распределиться по камере печи, что положительно скажется на качестве приготовления продукта. Время выхода на температуру в 210°C составляет примерно 15 минут.

Выключение печи.

1. Поверните выключатель нагрева в положение “O”. Обратите внимание на то, что вентилятор конвекции продолжает работать до тех пор, пока температура в камере печи не опустится до 90°C. После этого вентилятор отключается автоматически.
2. Убедитесь в том, что в печи не осталось продукта и выключите конвейер поворотом соответствующего выключателя в положение “O”.
3. После того как вентилятор конвекции выключится отключите печь от основной электрической сети.

Внимание! Категорически запрещено отключать печь от основной электрической сети сразу после окончания работы. Обязательно дождитесь пока вентилятор конвекции не отключится автоматически. Иначе существует риск повреждения электронных компонентов печи и нагревательных элементов. Данный вид поломок не покрывается гарантийными обязательствами завода изготовителя.

9. Обслуживание и очистка оборудования.

Перед проведением операций по обслуживанию и очистке печи произведите полное обесточивание оборудования (должен быть обеспечен видимый разрыв электрической цепи!). Перед проведением очистки необходимо дождаться полного остывания печи, для этого рекомендуется оставить печь на 1-2 часа.

- Запрещается использовать для очистки печи любые виды органических растворителей.
- Запрещается использовать для очистки печи прямые струи воды, душирующие устройства и т.п.
- Запрещается использовать для очистки печи абразивные материалы как то металлические щетки, абразивные губки и т.п. Все это может повредить поверхности печи.

- Очистку внешних поверхностей печи необходимо производить ежедневно в конце рабочего дня.
- Загрязнения необходимо удалять влажной тканью, смоченной мыльным раствором. После очистки, увлажненные поверхности печи необходимо вытереть сухой тканью.

Ежедневная очистка.

- Необходимо ежедневно проводить очистку решетки вентилятора, расположенной на боковой поверхности печи. Очистку рекомендуется проводить с помощью жесткой нейлоновой щетки. Обратите особое внимание на эту процедуру. Загрязнение решетки вентилятора снижает эффективность охлаждения внутреннего пространства печи, что может привести к перегреву плат управления печью и выходу их из строя.
- Ежедневно проводите очистку конвейера печи. Используя щетку, тщательно удаляйте все остатки продуктов с конвейера, смахивая их на поддон для крошек.

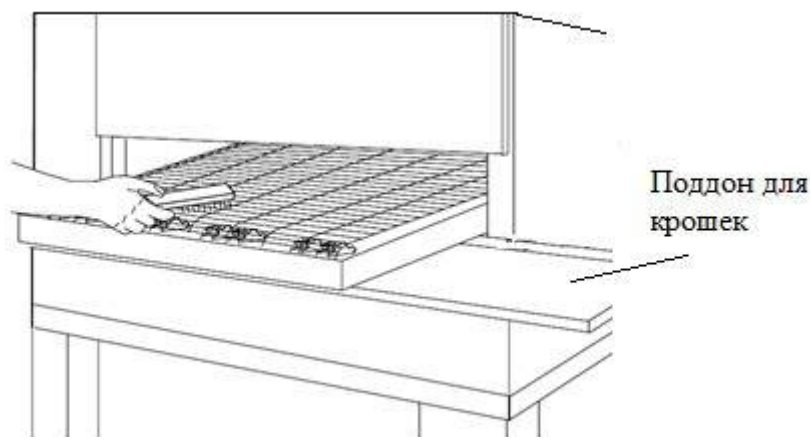

- Осторожно извлеките поддоны для крошек просто выдвинув их по направляющим. Проведите их тщательную очистку, используя влажную ткань, смоченную мыльным раствором. Вытрите увлажненные поверхности сухой тканью и установите поддоны на место.

Ежемесячная очистка.

В зависимости от интенсивности работы печи очистка внутренних поверхностей печи может проводиться и чаще чем один раз в месяц. Для очистки внутренних поверхностей печи необходимо демонтировать некоторые элементы ее конструкции.

- Очистка конвейера.
 - Удалите поддоны для крошек с обеих сторон конвейера.
 - Удалите ограничители конвейера с обоих его крыльев.
 - Аккуратно извлеките конвейер со стороны, противоположной направлению его установки.
 - Снимите полотно конвейера и проведите его тщательную очистку.
- Очистка нагревательных пластин.

Откройте фронтальную панель, отпустив защелки на правой стороне фронтальной панели. В печи установлено две нагревательные пластины – одна над конвейером, вторая под конвейером.

- Удалите верхнюю пластину. Для этого возьмите пластину обеими руками и осторожно потяните ее на себя.
- Удалите нижнюю пластину. Для этого возьмитесь за ручку и аккуратно потяните ее на себя.
- Проведите тщательную очистку пластин, используя детергент для очистки посуды.
- Тщательно просушите пластины.

- Установите пластины обратно. Убедитесь в том, что пластины плотно сидят на своем месте. Нет люфта и шатания.

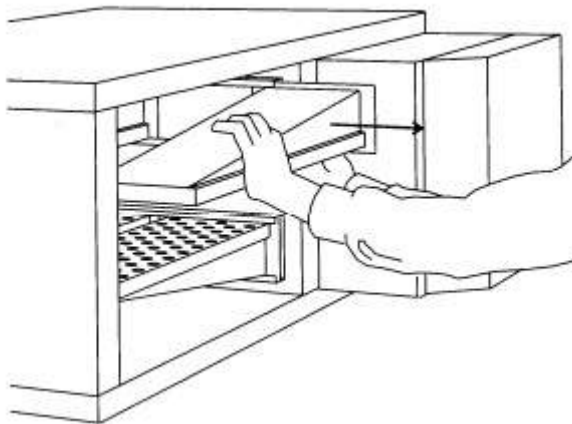

Обратите внимание на то, что нагревательные пластины состоят из нескольких элементов. Обязательно промаркируйте все пластины, которые вы извлекаете из печи, чтобы затем собрать их в том же порядке после проведения очистки. Это очень важно, будьте очень внимательны и старайтесь не путать пластины между собой. Мы рекомендуем использовать следующую маркировку:

Верхние пластины: T1, T2, T3, T4.

Нижние пластины: T1, T2, T3, T4.

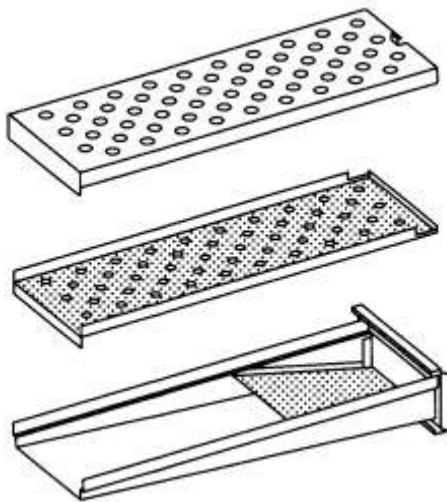

- Натяжение ленты конвейера.

Для натяжения ленты конвейера используйте специальные винты, расположенные на левой стороне печи.

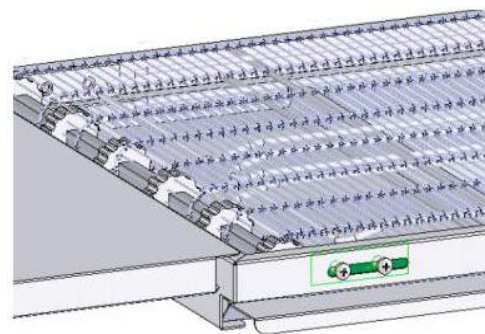
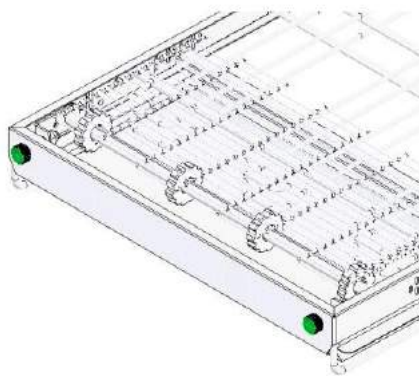
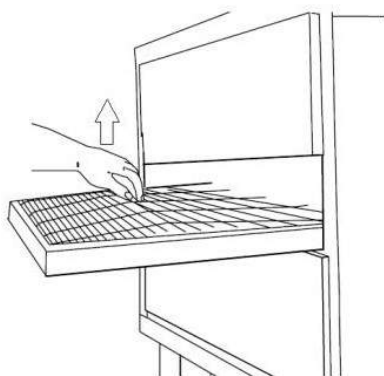

Мы рекомендуем один раз в три месяца проводить диагностику электронных компонент печи. Для этого просьба связаться с авторизованным сервисным центром для вызова специалиста.

10. Возможные неисправности и пути их решения.

Данный раздел содержит описание и решение ряда стандартных проблем, которые могут произойти с печью. Тем не менее Вы можете столкнуться с проблемами, которые не описаны в данном разделе. В случае любых затруднений с определением причин возникающих проблем и с решением самих проблем обязательно связывайтесь с авторизованным сервисным центром для консультации со специалистами.

При решении проблемы всегда начинайте с самого простого решения и затем двигайтесь к более сложным. Старайтесь не игнорировать очевидные решения – кто-то может забыть подключить печь к основной электрической сети или неплотно закрыть дверь. Самое важно заключается в том, чтобы понять почему произошла та или иная проблема. Это позволит исключить ее очередное возникновение после проведения мероприятий по ее решению. Если не работает контроллер по причине плохого контакта, выполните проверку всех остальных контактов. Если предохранитель продолжает выходить из строя, найдите причину его перегорания. Всегда помните, что неисправность малого компонента печи, может оказывать влияние на работу иных более сложных компонентов.

Проблема	Возможная причина	Способ решения
Печь не включается несмотря на то, что все ее выключатели находятся в положении «Включено».	<ul style="list-style-type: none"> • Основной выключатель выключен. • Основной выключатель неисправен. 	<ul style="list-style-type: none"> • Проверьте основной выключатель. Убедитесь в том, что он включен. • Замените основной выключатель, если он неисправен. • Свяжитесь с авторизованным сервисным центром для консультации.
Печь не нагревается.	<ul style="list-style-type: none"> • Неисправен нагревательный элемент. • Неисправен выключатель нагрева. • Неисправен контактор. 	<ul style="list-style-type: none"> • Убедитесь в том, что выключатель нагрева находится в положении «Г». • Срочно свяжитесь авторизованным сервисным центром для консультации.

<p>Мотор конвекции работает, но поток воздуха через нагревательные пластины очень маленький.</p>	<ul style="list-style-type: none"> • Нагревательные пластины собраны и установлены неправильно после проведения их очистки. 	<ul style="list-style-type: none"> • Соберите нагревательные пластины в правильном порядке.
<p>Неудовлетворительное качество приготовленного продукта.</p>	<ul style="list-style-type: none"> • Установлена неправильная температура приготовления. • Неправильные настройки скорости движения конвейера. 	<ul style="list-style-type: none"> • Откорректируйте температуру приготовления. • Откорректируйте скорость движения конвейера. • Срочно свяжитесь авторизованным сервисным центром для консультации.
<p>На дисплее контроллера температуры отображается индикация “SERR”.</p>	<ul style="list-style-type: none"> • Неисправен датчик температуры. 	<ul style="list-style-type: none"> • Замените датчик температуры.
<p>На дисплее контроллера скорости конвейера отображается индикация “EORR”.</p>	<ul style="list-style-type: none"> • Конвейер перегружен. 	<ul style="list-style-type: none"> • Убедитесь в том, что конвейер не заблокирован.
<p>Печь нагревается, но поток воздуха через нагревательные пластины отсутствует.</p>	<ul style="list-style-type: none"> • Сработала тепловая защита мотора. 	<ul style="list-style-type: none"> • Отключите печь от основной электрической сети и дайте ей остыть. Заново включите печь. • Срочно свяжитесь авторизованным сервисным центром для консультации.

11. Условия гарантии.

На Ваше оборудование распространяются гарантийные условия, указанные ниже, действующие один год с момента покупки. Момент покупки определяется по дате, указанной на нашей накладной. Накладная должна быть подписана и заверена печатью нашей организации. Рекомендуется хранить копию этой накладной вместе с инструкцией на изделие.

Данная инструкция и копия накладной должна быть предъявлена нашему персоналу перед проведением любых работ, связанных с установкой, ремонтом, обслуживанием оборудования. Утеря накладной, инструкции влечет за собой аннулирование гарантии.

Гарантия означает бесплатную замену любых вышедших из строя частей или компонентов оборудования, что вызвано ошибками завода-изготовителя и действиями нашей сервисной организации в период гарантийного срока. Гарантия покрывает исключительно стоимость запасных частей, стоимость доставки запасных частей в пределах Москвы.

Условия действия гарантийных обязательств, содержатся в настоящей инструкции, кроме этого, дополнительно напоминаем Вам их главные положения:

- оборудование должно быть введено в эксплуатацию представителями нашей организации;
- обслуживание оборудования должно проводиться представителями нашей организации;
- оборудование должно эксплуатироваться в соответствии с указаниями настоящей инструкции

Невыполнение этих требований ведет к автоматическому аннулированию всех гарантийных обязательств. Осуществление гарантийного ремонта не продляет гарантийный срок на замененные компоненты.

Гарантийные обязательства не покрывают стоимости:

- любых последствий неквалифицированных действий Вашего персонала в отношении оборудования вне зависимости от того, кем, как и при каких обстоятельствах, они были совершены (это относится в равной степени к самостоятельным попыткам

подключения/отключения, обслуживания, нарушениям указаний, содержащихся в настоящей инструкции);

- частей и компонентов оборудования, подвергшихся механическому разрушению в процессе транспортировки, перегрузки, эксплуатации оборудования;
- любых последствий воздействий третьих лиц, детей, животных на отдельные элементы конструкции оборудования, и оборудование в целом;
- любых работ по ремонту и обслуживанию оборудования, в отношении которого действие гарантии аннулировано;
- частей и деталей оборудования, износившихся или разрушившихся в результате избыточной нагрузки или естественного износа;
- прямого или косвенного ущерба, связанного с эксплуатацией оборудования или неправильной установкой оборудования.

Аннулирование гарантии производится на основании заключения нашего персонала о невыполнении Вами условий, изложенных выше.

Оборудование, гарантия на которое аннулирована, может быть отремонтировано нами только после оплаты Вами счета за предполагаемые услуги.

12. Электрическая схема.

