



WELBILT®

Bringing innovation to the table



CONVOTHERM®

Руководство по началу работы

1 Включите печь

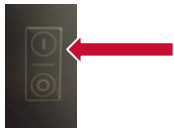

2 Выберите поварской колпак



3 Выберите режим приготовления

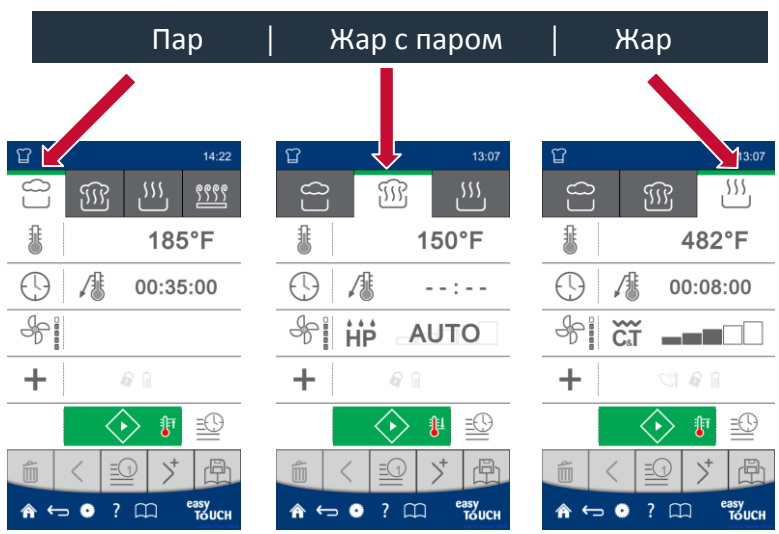

Всегда нажимайте кнопку сброса перед вводом t°C



4 Выберите t°C приготовления

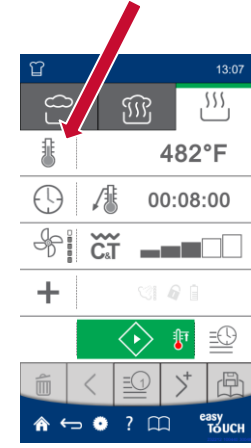

5 Введите t°C и нажмите на зелёную галочку

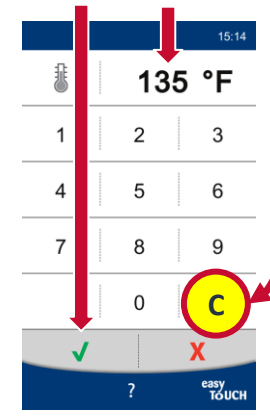

6 Выберите время приготовления или Термо-щуп

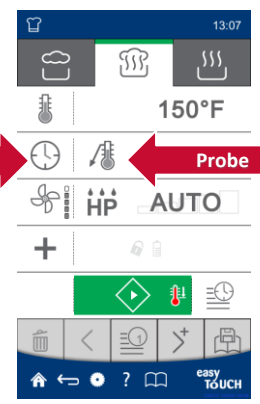

7 Нажмите на зелёную галочку



8 Выберите скорость вентилятора и запустите программу

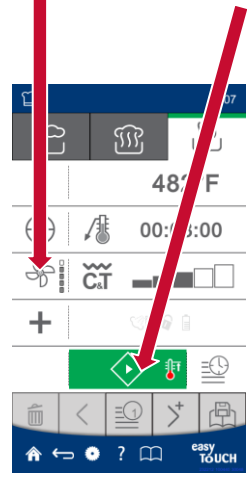

9 Дайте печи предварительно прогреться или охладиться до заданной t°C

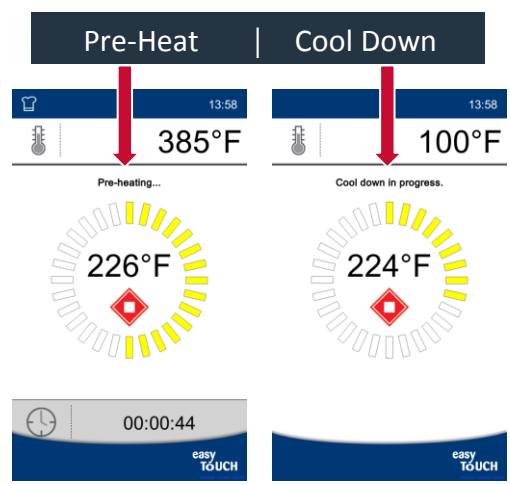

10

Печь готова к загрузке

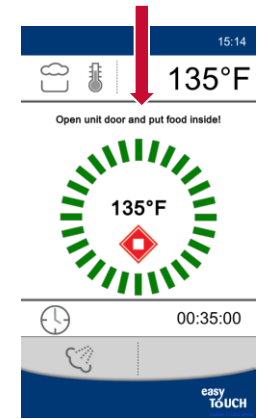

1 Требования перед очисткой

- Удалите все продукты, поддоны и контейнеры
- Убедитесь, что шланги установлены правильно:



2 Выберите значок очистки на главной странице



3 Выберите уровень загрязнения

Уровень 1 – Лёгкий
Уровень 4 - Сильный



4 Выберите режим

- Еco – Меньше ресурсов/ Больше времени
- Express – Больше ресурсов / Меньше времени



5 Дополнительные Установки

Сушка – Дезинфекция паром

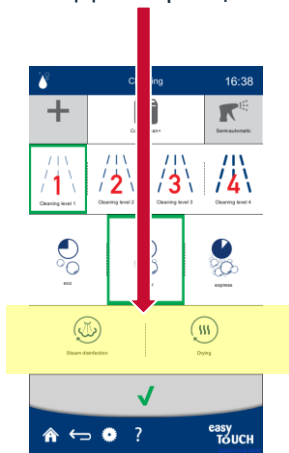

Обратите внимание, инструкция всегда доступна, если нажать на ? найдёте в нижней части каждой страницы

6 Нажмите зелёную галочку для запуска



7 Откройте дверь, чтобы дать печи охладиться, если необходимо

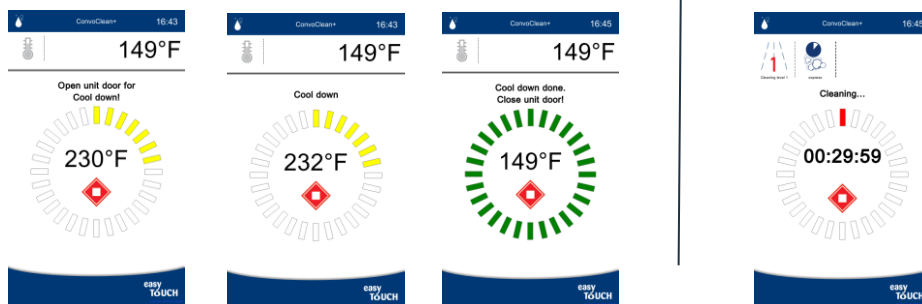

8 Очистка началась

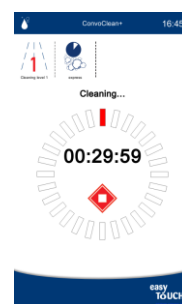

Если значок мойки не отображается на главной странице, следуйте данной инструкции

Выберите, какие параметры будут доступны - Нажмите на зелёную галочку

Для максимальной эффективности работы печи, частая очистка является обязательной.

- Следуя ежедневной, еженедельной и ежемесячной процедуре очистки, вы обеспечите соблюдение необходимых гигиенических стандартов и сможете поддерживать и продлевать эффективность работы Вашего Convotherm. Для обеспечения эффективности очистки используйте только авторизованные чистящие средства. **Использование неавторизованных моющих средств может привести к повреждению Вашей печи и автоматически аннулирует гарантию.**
- Перед каждой очисткой, проверьте канистру с моющим средством, чтобы обеспечить достаточное количество средства для очистки. Если одна из канистр почти пуста и резервной канистры с чистящим средством нет под рукой, наполните эту канистру наполовину водой, пока не будет заменена новая канистра с моющим средством. Обязательно соблюдайте инструкции по технике безопасности при обращении с химикатами во избежание травм.

ConvoClean forte
Part # 3007017



ConvoCare K
part # 3007029



Правильная установка чистящих средств



Паспорта безопасности (ссылки)

CONVOclean forte

<http://convotherm.com/asset/?id=srlski®ions=us&prefLang=en>

CONVOCare K

<http://convotherm.com/asset/?id=sapdkf®ions=us&prefLang=en>

3.6 Hazards and Safety Measures During Cleaning

Safety hazard: cleaning agents

Risk / hazard	Where and in which situations will the risk/hazard exist?	What to do
Skin, eye, and respiratory tract irritation hazard as a result of contact with cleaning agents and their vapors	During fully automatic cleaning: In front of the unit door	<ul style="list-style-type: none"> • If using the canisters, do not open the unit door during the fully automatic oven cleaning process • If using single-measure dispensing, do not open the unit door during the fully automatic oven cleaning process until asked to do so by the software
	During all cleaning tasks	<ul style="list-style-type: none"> • Do not let your eyes or skin come into contact with cleaning agents • Do not heat up the unit when there are cleaning agents in it. Doing so is only permitted when running the semi-automatic or fully automatic cleaning process under supervision.

1 Убедитесь, что слив установлен в соответствии с иллюстрацией ниже

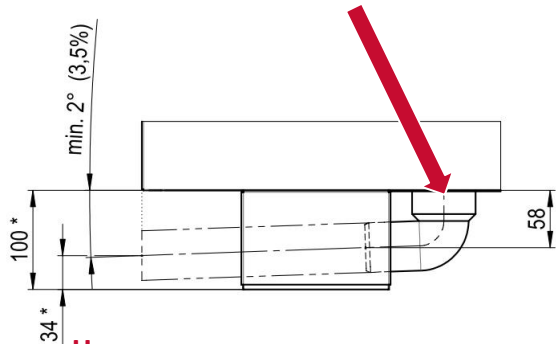

Неправильная установка слива может привести к серьезному внутреннему повреждению печи

2 Убедитесь, что лоток для сбора конденсата установлен в тележках, как показано ниже

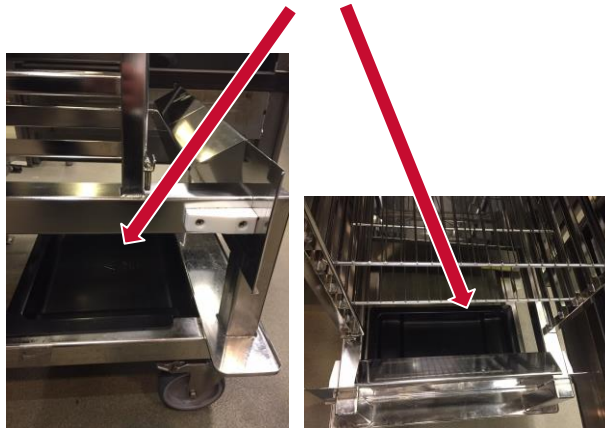

3 Не используйте острые предметы на экране



4 Убедитесь, что у вас есть достаточное давление воды.

35 psi Минимум
Если давление слишком низкое, у вас будет предупреждение в нижней части экрана и будет разрешено готовить только в режиме конвекции при максимальной температуре 150°C

Индикатор предупреждения низкого давления

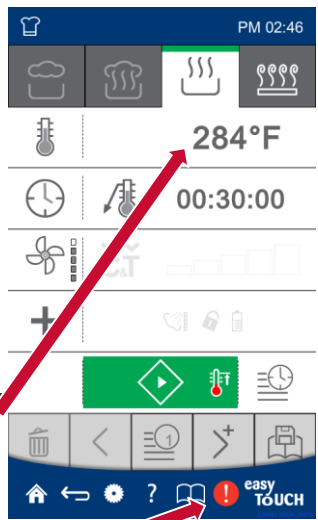

5 Убедитесь, что печь правильно выровнена без тележки, а затем снова смонтируйте её с помощью тележки внутри, чтобы избежать утечек



8 Убедитесь, что моющие средства установлены надлежащим образом



6 Очищайте воздушный фильтр один раз в неделю для того чтобы обеспечить достаточное охлаждение

7 Убедитесь, что тележка надежно закреплена в печи перед закрытием двери, чтобы уменьшить вероятность повреждения прокладок