

---

nuova  
**SIMONELLI**<sup>®</sup>  
espresso coffee machines

---



AURELIA II

---

Инструкция пользователя

**DICHIARAZIONE DI CONFORMITÀ CE  
EG; DECLARATION OF CONFORMITY**



**nuova simonelli**  
*espresso coffee machines*

Via M. D'Arignano, 6 - 62031 Bellante del Chienti (MC)

*(dichiariamo, sotto la nostra responsabilità, che il prodotto  
declares under our responsibility that the product:*

**MACCHINE PER CAFFÈ ESPRESSO  
MODELLI: Aurelia II - versioni S, V, DIGIT, T3**

*ESPRESSO COFFEE MACHINES  
MODELS: Aurelia II - versions S, V, DIGIT, T3*

*al quale si riferisce questa dichiarazione, è costruito in conformità alle disposizioni  
to which this declaration refers, following the provisions of the Directives*

**EN 60335-2-75:2004 + A1:2005 + A11:2006  
in combination with  
EN 60335-1:2002 + A1:2004 + A11:2004 + A12:2006 + A2:2006  
EN 50366:2003 + A1:2006**

*ed è conforme alle direttive  
following the provisions of the Directives*

**2006 / 95 / CE Low Voltage  
2004 / 108 / CE (EMC)**

data: **Marzo 2012  
March 2012**

**nuova simonelli s.r.l.**  
*L'Ambrosiana - Delegato  
(Official Number)*

Поздравляем Вас:

Приобретя модель **Aurelia II**, Вы сделали отличный выбор.

Покупка профессиональной кофемашины включает в себя выбор производителя, специальных возможностей кофемашины, техническую надежность, мгновенную и качественную сервисную поддержку и цену.

Конечно, Вы оценили все эти факторы и сделали свой выбор - **Aurelia II**.

Вы сделали лучший выбор и после каждой чашки эспрессо и капучино вы будете это ценить.

Вы увидите, как практично, удобно и эффективно работать на **Aurelia II**.

Если Вы купили кофемашину Nuova Simonelli в первый раз, добро пожаловать в мир высококачественного приготовления кофе.

Если Вы уже наш давний клиент – мы горды тем доверием, которое вы нам оказали.

Благодарим Вас за Ваш выбор,

С наилучшими пожеланиями,

**Nuova Simonelli S.p.a**



**AURELIA II**

Внимание: Данная инструкция должна всегда храниться и перемещаться вместе с оборудованием. Любое использование оборудования в иных целях кроме тех, для которых оно создано запрещено. Сохранность, эффективность и безопасность являются ответственностью пользователя. Соглашение аннулируется, если кофемашина была изменена без положительно выраженного предоставления полномочий, либо неправильно установлена, либо использовалась способом, не соответствующим указаниям в инструкции пользователя.

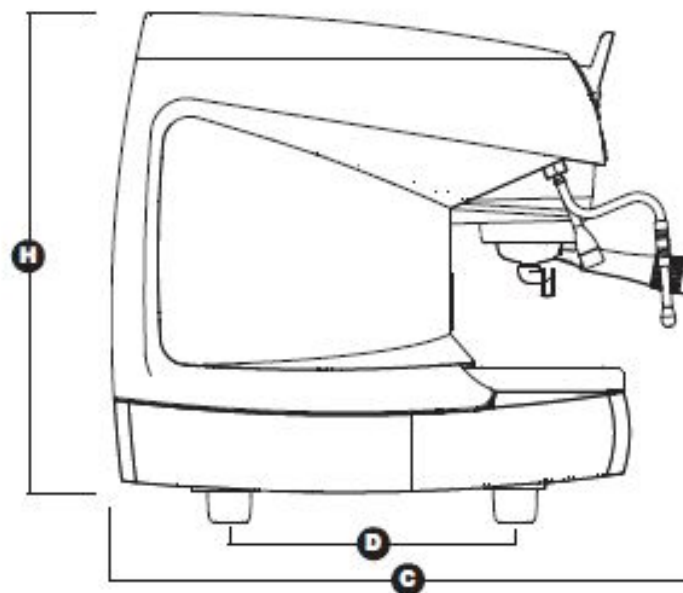
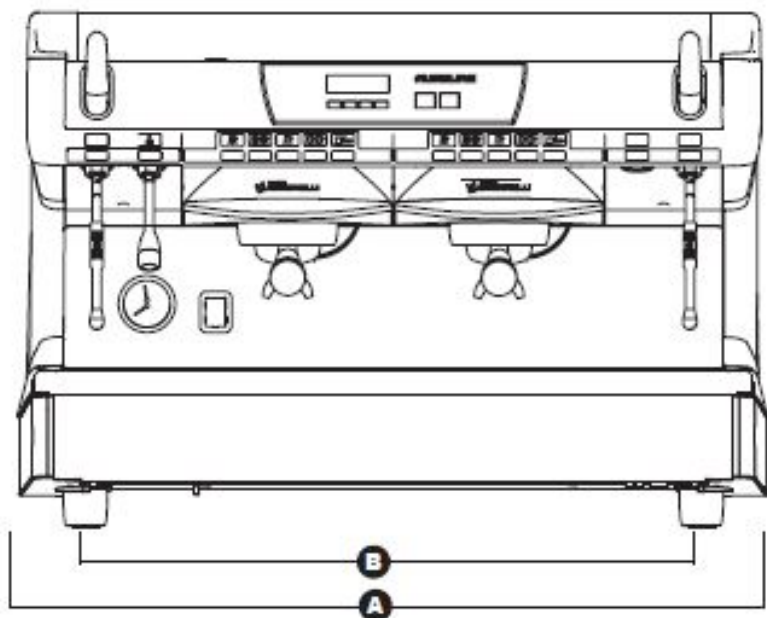

Технические характеристики:

Модификация Digit	2 Группы	3 Группы	4 Группы
<b>Вес нетто</b>	74 кг	88 кг	102 кг
<b>Вес нетто Т3</b>	76 кг	90 кг	-
<b>Вес брутто</b>	80 кг	100 кг	115 кг
<b>Вес брутто Т3</b>	82 кг	102 кг	-
<b>Мощность</b>	4500 Вт	5000 Вт	5000 Вт
<b>Мощность Т3</b>	7300 Вт	9100 Вт	-
<b>Размеры А</b>	815 мм	1045 мм	1275 мм
<b>В</b>	720 мм	950 мм	1180 мм
<b>С</b>	565 мм	565 мм	565 мм
<b>Д</b>	370 мм	370 мм	370 мм
<b>Н</b>	565 мм	565 мм	565 мм

<b>Оглавление</b>	<b>стр.</b>
1. ОПИСАНИЕ .....	4
2. ПРАВИЛА БЕЗОПАСНОСТИ .....	9
3. ПЕРЕВОЗКА .....	14
4. ПОДКЛЮЧЕНИЕ И ПРЕДВАРИТЕЛЬНЫЕ ДЕЙСТВИЯ ..	15
5. НАСТРОЙКИ, КОТОРЫЕ ДОЛЖЕН ДЕЛАТЬ ТОЛЬКО КВАЛИФИЦИРОВАННЫЙ СПЕЦИАЛИСТ .....	20
6. ИСПОЛЬЗОВАНИЕ .....	26
7. AURELIA T3 И DIGIT ПРОГРАММИРОВАНИЕ .....	37
8. ЧИСТКА .....	92
9. ТЕХНИЧЕСКОЕ ОБСЛУЖИВАНИЕ .....	95
10. Сообщения о функционировании на Aurelia Digit.....	98
11. Индикация функционирования AURELIA V.....	101
12. Индикация функционирования AURELIA S.....	102
13. ЭЛЕКТРИЧЕСКАЯ СХЕМА AURELIA II S .....	103
ЭЛЕКТРИЧЕСКАЯ СХЕМА AURELIA II DIGIT .....	104
ЭЛЕКТРИЧЕСКАЯ СХЕМА AURELIA II T3 .....	105
ЭЛЕКТРИЧЕСКАЯ СХЕМА AURELIA II T3 V.....	106

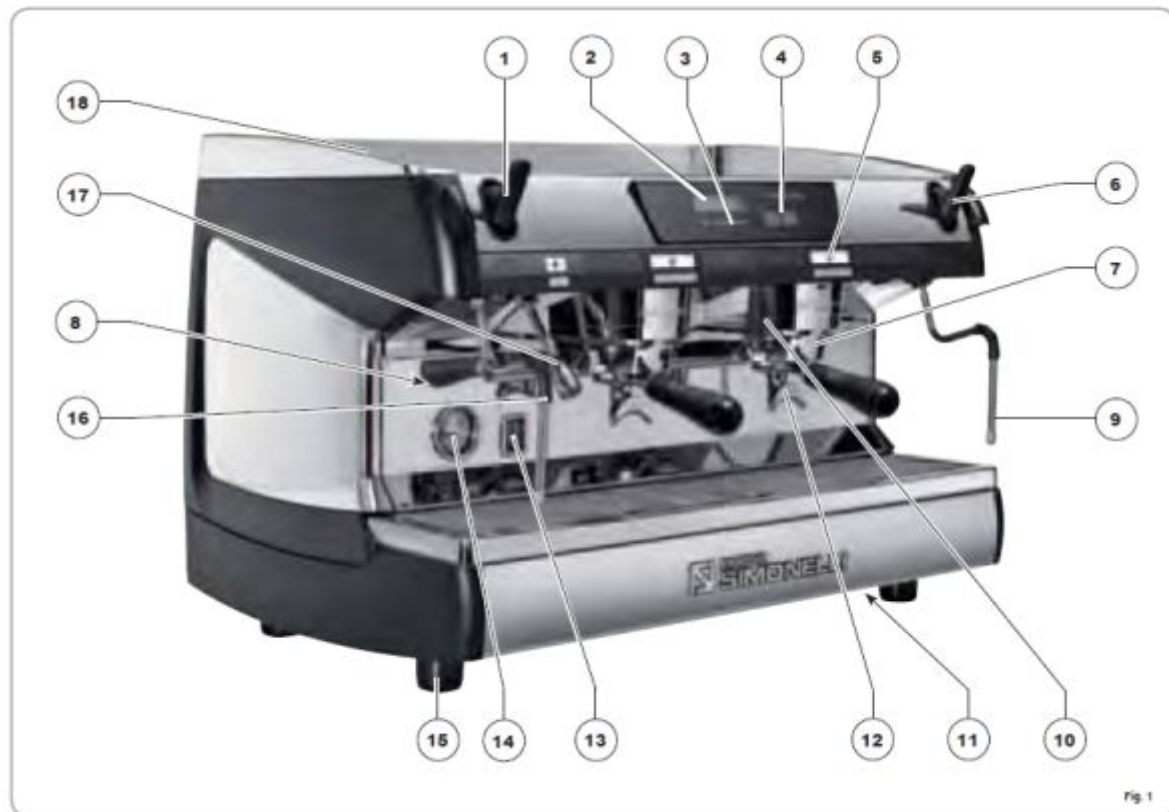

#### Пояснения

1. Ручка регулировки пара
2. ЖК дисплей
3. Кнопки управления
4. Кнопки выбора
5. Кнопки приготовления кофе
6. Ручка регулировки пара
7. Фильтродержатель

8. Табличка с серийным номером и техническими данными
9. Ручной паровой кран
10. Группа подачи кофе
11. Главный выключатель
12. Двойной кофейный носик
13. Оптический индикатор уровня воды в бойлере
14. Манометр
15. Регулируемые ножки
16. Ручной паровой кран
17. Кран горячей воды
18. Электрический нагреватель для чашек (паровой обогреватель - дополнительная опция)

## 1.2 Список аксессуаров.

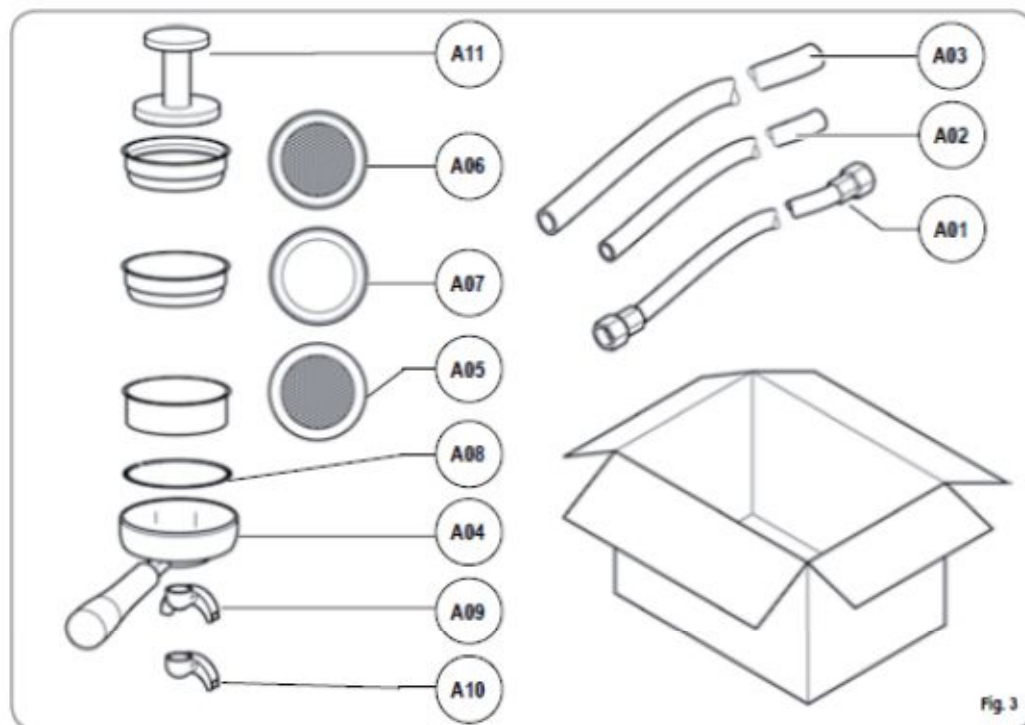



Код	Описание	2 Группы	3 Группы	4 Группы
A01	Шланг подключения 3\8 "	1	1	1
A02	Шланг слива д.20мм, длина 150см	1	1	1
A03	Шланг слива д.25мм, длина 150см	1	1	1
A04	Фильтродержатель	3	4	5
A05	Двойной фильтр	2	3	4
A06	Одинарный фильтр	1	1	1
A07	Фильтр - заглушка	1	1	1
A08	Пружинка	3	4	5
A09	Двойной носик	2	3	4
A10	Одинарный носик	1	1	1
A11	Темпер	1	1	1

## 2. Правила безопасности

Данная инструкция является неотъемлемой частью кофемашины и должна быть изучена пользователем. Внимательно прочтите ее. Она содержит важную информацию о безопасном подключении, работе и обслуживании. Сохраните эту инструкцию и обращайтесь к ней в дальнейшем.

Иллюстрации в данной инструкции исключительно для информационных целей.

Ваша кофемашина может слегка отличаться от изображенной здесь. Компания Nuova Simonelli оставляет за собой право на внесение любых изменений в данный вид продукции и в инструкции без обновления ранее выпущенных продуктов и инструкций.

После того, как Вы распакуете кофемашину, убедитесь в целостности машины, отсутствии повреждений. В случае сомнений – не используйте машину, а обратитесь к квалифицированному техническому специалисту.

Потенциально опасные элементы упаковки (пластиковые пакеты, пенопласт, гвозди) должны быть вне зоны досягаемости для детей и должны быть выброшены в мусор или утилизированы.

Перед подключением кофемашины убедитесь, что данные о технических характеристиках кофемашины соответствуют характеристикам сети.

Табличка с данными находится на передней панели машины, в верхнем правом углу.

Кофемашинa должна быть подключена квалифицированным техническим специалистом, в соответствии с действующими нормами и инструкцией производителя.

Производитель не несет ответственность за ущерб, сделанный неправильным подключением заземления. Для обеспечения электрической безопасности необходимо оборудовать систему правильным заземлением. Эти работы должны быть выполнены квалифицированным электриком, который должен гарантировать также, что электрическая мощность сети достаточная, чтобы выдержать максимальную нагрузку, указанную на табличке кофемашины. Особенно, Вы должны быть уверены в том, что сечение электрического кабеля способно нести данную нагрузку.

Категорически запрещается использование адаптеров, множественных розеток, удлинителей. В случае невозможности соблюсти данное требование необходимо вызвать высококвалифицированного специалиста.

Для оборудования, подключенного на 220В, максимальное полное сопротивление от источника должно быть не выше 0,37 (Ом).

При подключении оборудования необходимо использовать комплектующие и материалы, поставляемые совместно с оборудованием. При необходимости использовать другие части и

материалы, технический специалист должен проверить их на пригодность использования с водой для пищевого потребления.

Кофемашина должна подключаться в соответствии с действующими местными санитарными стандартами для водопроводной системы. Поэтому обратитесь к квалифицированному сантехнику.

Данное оборудование должно быть подключено к воде, пригодной для питья и соответствующей действующим в этом регионе нормам. Специалист по подключению должен получить подтверждение от владельцев или управляющих данной водопроводной сетью в том, что вода соответствует требованиям и стандартам, указанным выше.

Оборудование должно использоваться только так как указано в инструкции. Производитель не несет ответственности за ненадлежащее, необоснованное и неправильное его использование. Данное оборудование не должно использоваться детьми, людьми с ограниченными физическими, сенсорными и умственными способностями, либо людьми недостаточно обученными, с отсутствием опыта и знаний.

Минимальная и максимальная температура хранения кофемашины от -5 до +50 гр. С  
Температура, при которой кофемашина работает от +5 до +35 гр.С.

После подключения кофемашина включается и проверяется соответствию установленных параметров для готовности к работе. Затем кофемашина выключается и вода спускается из всей гидравлической системы для того, чтобы удалить любые первичные примеси.

После этого машина опять заполняется водой и приводится к установленным рабочим параметрам. После достижения «готовности к работе» выполняются следующие операции

- пролив кофейных групп – полный цикл через каждую группу.
- пролив горячей воды через соответствующие патрубки.
- открытие каждого парового крана на 1 минуту.

После полного подключения рекомендуется написать отчет обо всех выполненных операциях.

Основные правила при пользовании любым электрическим оборудованием:

- не дотрагивайтесь до оборудования, если руки или ноги мокрые.
- не дотрагивайтесь до оборудования, когда стоите босиком.

Опасность получить электрический удар!

- не тяните за шнур электрическую вилку, чтобы выдернуть из розетки.
- не оставляйте оборудование под открытым небом (дождем, солнцем и т.д.)
- не оставляйте оборудование в месте, доступном для детей, посторонних и не обученных людей, которые не читали либо не поняли данную инструкцию.

Во время подключения кофемашины водопроводная сеть должна быть оборудована краном для открытия и закрытия воды на каждой стадии.

Для выполнения любых сервисных работ авторизованный сервисный инженер должен выключить кофемашину и разъединить фазы.

Для всех операций чистки обращайтесь только к данной инструкции.

В случае поломки либо неправильной работы оборудования немедленно выключите его.

Любой ремонт категорически запрещен.

Ремонт должен осуществляться только производителем или авторизованными сервисными центрами. Должны использоваться только фирменные запчасти.

Оборудование может стать небезопасным, если не соблюдать вышеперечисленные правила.

При подключении инженер установщик должен поставить автомат переменного тока соответствующей мощности, с расстоянием открытия контактов равным или более 3 мм.

Чтобы избежать опасности перегрева, убедитесь, что провод питания полностью размотан.

Не перекрывайте различные полости, особенно нагревателя для чашек.

Пользователь не должен заменять кабель питания. Если он поврежден, выключите питание и вызовите квалифицированного техника, чтобы он сам его заменил.

Для оборудования, работающего от однофазного питания с силой тока 15 ампер и трехфазного тока использование розетки невозможно, провода присоединяются напрямую к источнику тока.

Если Вы долго не используете оборудование – рекомендуем отключать его от источника питания, вынув вилку из розетки.

Самостоятельно не используйте кофемашину на открытом воздухе. Чтобы разместить кофемашину на открытом воздухе обязательно свяжитесь с авторизованным сервисным центром или производителем для дальнейших указаний.

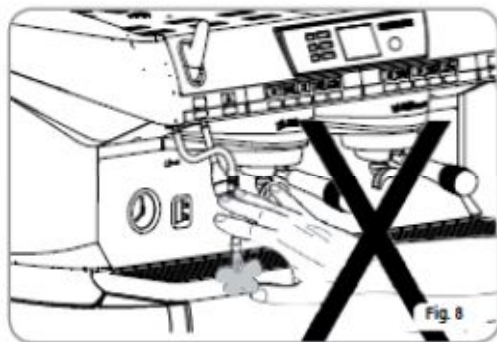

Используйте паровой кран с осторожностью – никогда не помещайте руки, не дотрагивайтесь до парового крана сразу же после его использования.

Напоминаем вам, что перед переноской, подключением, обслуживанием, настройкой квалифицированный техник должен надеть защитные перчатки и обувь.

Максимальный возможный шум – не превышает 70dB.

Нельзя повторно использовать старые водопроводные шланги.



Значок перечеркнутой мусорной корзины означает, что данная вещь, в конце своего жизненного цикла должна быть переработана отдельно, как электротехнический мусор, либо должна быть возвращена дилеру при покупке нового оборудования.

### 3. Перевозка

#### 3.1 Регистрационный номер машины

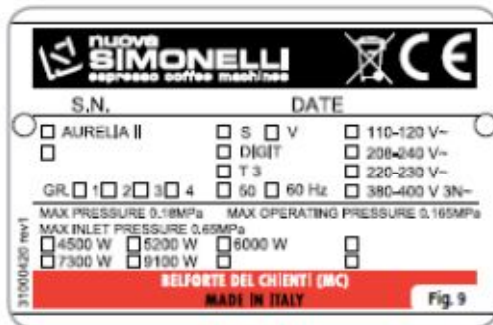

S.N.		DATE	
<input type="checkbox"/> AURELIA II	<input type="checkbox"/> S <input type="checkbox"/> V	<input type="checkbox"/> 110-120 V~	
<input type="checkbox"/>	<input type="checkbox"/> DIGIT	<input type="checkbox"/> 208-240 V~	
	<input type="checkbox"/> T 3	<input type="checkbox"/> 220-230 V~	
GR. <input type="checkbox"/> 1 <input type="checkbox"/> 2 <input type="checkbox"/> 3 <input type="checkbox"/> 4	<input type="checkbox"/> 50 <input type="checkbox"/> 60 Hz	<input type="checkbox"/> 380-400 V 3N~	
MAX PRESSURE 0.18MPa		MAX OPERATING PRESSURE 0.165MPa	
MAX INLET PRESSURE 0.65MPa			
<input type="checkbox"/> 4500 W	<input type="checkbox"/> 5200 W	<input type="checkbox"/> 6000 W	<input type="checkbox"/>
<input type="checkbox"/> 7300 W	<input type="checkbox"/> 9100 W		
BELFORTE DEL CLIENTI (MC)			
MADE IN ITALY			

При любых обращениях на завод-изготовитель Nuova Simonelli, указывайте серийный номер кофемашины, имеющийся на регистрационной табличке машины.

#### 3.2 Транспортировка

Кофемашина транспортируется на паллете, которая содержит различные крепления. Перед тем, как выполнять какие-либо мероприятия по погрузке-выгрузке, установщик должен:

- надеть защитные перчатки и защищенную обувь, быть в защищающей одежде, закрывающей запястья и лодыжки. Паллета должна перевозиться с использованием подходящих средств погрузки, таких как вилочный погрузчик.

### **3.3 Осторожно! Опасность удара или поломки.**

Во время операций по установке оператор должен убедиться в отсутствии людей, посторонних предметов в зоне работ. Паллета должна быть поднята на небольшую высоту (примерно 30 см) и перемещена в зону загрузки. После того, как вы убедитесь в отсутствии людей и предметов, можно осуществлять загрузку. После прибытия в пункт назначения, убедитесь в отсутствии людей и предметов в зоне разгрузки и с помощью соответствующего оборудования (например: вилового погрузчика) опустите паллету с кофемашиной на уровень пола, а затем поднимите ее на высоту примерно 30см и перевезите до места установки.

Перед выполнением следующих операций необходимо проверить груз – что он находится в правильном положении и при перерезании крепежа он не упадет.

Установщик, надев предварительно перчатки и защитную обувь, перерезает крепеж и устанавливает оборудование. Для выполнения данной операции и правильной установки машины необходимо проверить технические характеристики, чтобы знать вес машины.

## **4. Подключение и предварительные действия.**

После того, как Вы распаковали машину, убедитесь в целостности самой машины и всех аксессуаров к ней. После этого продолжайте по следующей схеме:

- поместите машину на горизонтальную поверхность;
- соберите ножки, поддерживающие машину, поместив вставку в цилиндрический корпус.
- вкрутите резиновую ножку в резьбу вставки, которая находится в корпусе.
- прикрутите полностью собранную ножку в предназначенное для нее место.
- выставьте машину на поверхности по уровню, используя регулировку ножек.

**ПРИМЕЧАНИЕ:** желобок цилиндра должен быть сверху, как показано на следующем рисунке:

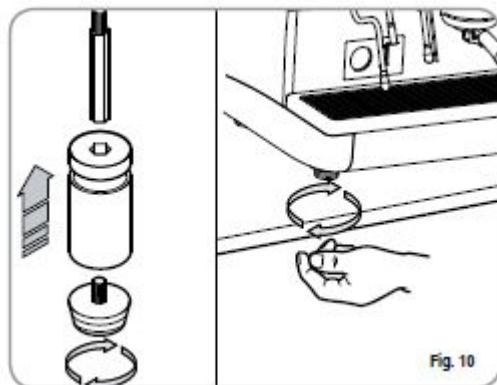

На предварительном этапе, после того, как вы поместили машину на поверхности, советуем Вам установить смягчитель (1) на выходе из водопроводной сети и следом – сетчатый фильтр (2). Это не позволит различным загрязнениям, таким как песок, частицы известняка в виде взвеси, ржавчине и т.п., повредить деликатным графитовым поверхностям помпы машины, После этой операции подключите машину к водопроводной сети, как показано на следующем рисунке: гарантируя долговременную работу машины.



Внимание!

Исключите возможность препятствий в трубах, перегибов и, кроме того, убедитесь, что слив (3) в состоянии удалять все отходы.

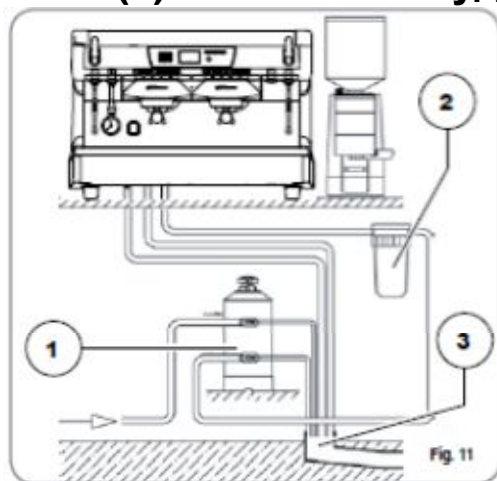

## ОПИСАНИЕ

- 1 Смягчитель.
- 2 Сетчатый фильтр.
- 3 Слив диаметр 50 мм.

## 4.1 Характеристика воды.

Следить за состоянием воды, поддерживать ее в пределах допустимых норм, ухаживать за системой фильтрации – является ответственностью пользователя.

Невозможность следить за состоянием воды и поддерживать ее следующих показателей влечет приостановку гарантии:

- общая жесткость 50-60 частиц на миллион (ч/м)
- подключение холодной воды с давлением водопровода 2-4 бара.
- минимальный поток воды 200 литров в час
- уровень фильтрации до 1.0 микрона
- полностью растворенные твердые вещества от 50 до 250 (ч/м)
- щелочность от 10 до 150 (ч/м)
- уровень хлора менее 0,50 мгр/л
- жесткость Ph от 6,5 до 8,5.

## 4.2 Характеристика электрической сети

Внимание!

Опасность короткого замыкания!

**Машина должна быть всегда защищена автоматом переменного тока соответствующей мощности, с расстоянием открытия контактов равным или более 3 мм. Производитель Nuova Simonelli не несет никакой ответственности за ущерб, причиненный вещам или людям, произошедший по причине несоблюдения действующих норм безопасности.**

Прежде чем подсоединять машину к электрической сети проверьте, чтобы напряжение, указанное на заводской табличке с данными, соответствовало напряжению в сети. В противном случае, осуществите следующие соединения на базе имеющейся электрической сети, как показано ниже:

- Для напряжения **V380/ 3 фазы+ нейтральный**

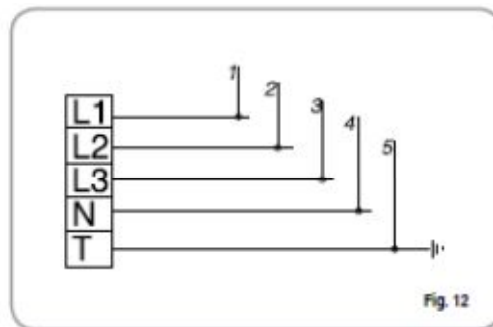

Для V220 – однофазное подключение

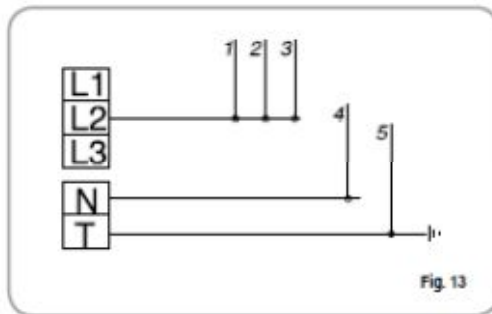

### Провода:

- 1 Черный
- 2 Серый
- 3 Коричневый
- 4.Голубой
- 5.Желто-зеленый

### Важно:

Во время начального запуска, а также в случае, если в работе была пауза более 8 часов, необходимо сменить 100% воды в системе, используя соответствующие сливные устройства.

### Важно:

Там, где кофемашина работает непрерывно, это необходимо делать как минимум 1 раз в неделю.

### 5.Настройки, которые должен делать только квалифицированный специалист.

5.1. Заполнение бойлера водой вручную.

Внимание: Эта операция должна производиться только на выключенной кофемашине. Все модели кофемашин Aurelia II снабжены шкалой уровня воды для поддержания постоянного уровня воды в бойлере. При использовании кофемашины в первый раз, мы рекомендуем произвести наполнение бойлера вручную, чтобы не нанести урон электро резистору при включении электронной защиты. Если же такое произойдет, просто выключите машину и включите опять, чтобы завершить процедуру залива. (см. раздел «Сообщения об операциях машины – «Ошибка уровня воды»(Level Error))

Чтобы осуществить залив воды в бойлер в первый раз вручную совершите следующие операции:

- снимите решетку рабочей поверхности кофемашины.
- поверните ручную кран «А» так, чтобы вода начала поступать в бойлер.
- когда будет достигнут максимальный уровень, что будет видно на указателе уровня воды, выключите кран «А».

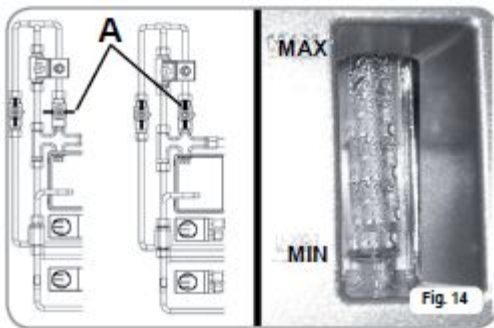

- включите кофемашину, повернув главный выключатель в положение «I». Это активизирует автоматический контроль уровня воды в бойлере. Теперь уровень воды в бойлере будет поддерживаться автоматически.

## 5.2 Прессостат (версии S и V) \ ПОМПА (версии S, V, Digit и T3) Настройка.

Внимание: данная операция производится, когда кофемашина включена. Чтобы настроить рабочее давление бойлера и таким образом отрегулировать температуру воды, необходимую для приготовления соответствующего кофе, действуйте следующим образом:

- Снимите рабочую поверхность с решеткой.
- Снимите пластиковую защиту, отвернув два винта по краям (A), как показано на рисунке:



- Регулируйте, поворачивая винт Прессостата против часовой стрелки – чтобы увеличить давление, по часовой стрелке – чтобы уменьшить давление.

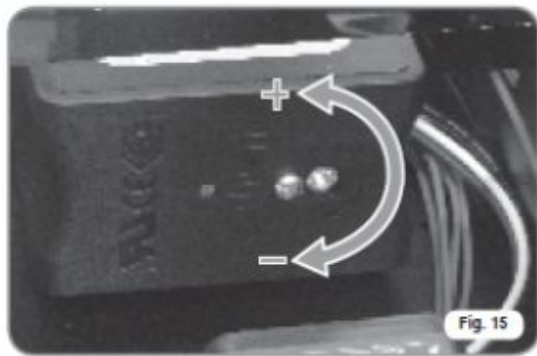

Рекомендуемое давление: от 1 до 1,4 бар (в зависимости от используемого кофе).

На модификациях Digit и T3 давление может настраиваться прямо через функцию программирования.

- Чтобы настроить давление помпы, регулируйте винт с круговой шкалой. Чтобы увеличить давление – по часовой стрелке, чтобы уменьшить – против часовой стрелки.



Рекомендованное давление 9 бар.

Настроенное давление помпы показывается на нижней части манометра:

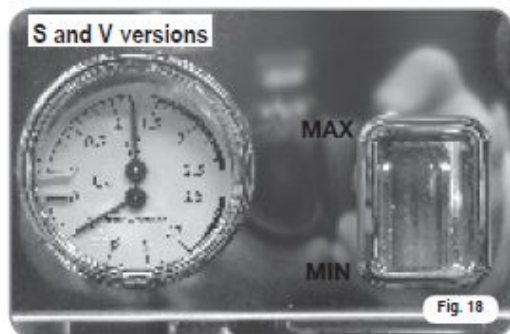

После окончания настроек установите пластиковую защитную панель обратно на ее место, приверните с двух сторон винтами, а затем металлическую рабочую поверхность с решеткой.

### 5.3 Настройка Экономайзера горячей воды.

Внимание: данная операция производится, когда кофемашина включена. Все модели Aurelia снабжены краном смешивания горячей воды, который подает горячую воду и оптимизирует работу системы. Чтобы настроить экономайзер, используйте отвертку для закручивания винта, находящегося на верхней части машины так, как показано на рисунке.

- Поверните его по часовой стрелке/против часовой стрелки для того, чтобы соответственно уменьшить \ увеличить температуру горячей воды.



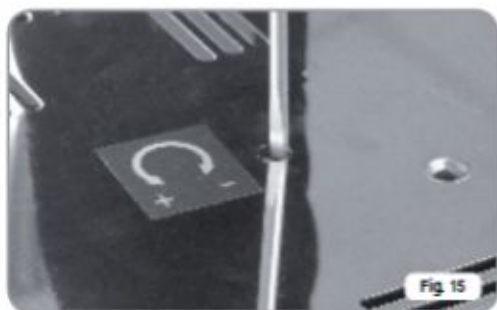

#### 5.4. Замена батарейки часов.

В электронной панели управления на кофемашинах Digit и T3 для питания часов используется литиевая батарейка, срок работы батарейки 3 года, после чего она может быть заменена. В случае длительного простоя машины часы могут быть остановлены. Для этого необходимо:

- На выключенной машине, на дисплее надпись «Выключена»:

OFF

- Нажмите и удерживайте кнопку  в течении 5 секунд, на дисплее появиться надпись:

STOP CLOCK

Часы запустятся обратно, как только машина будет включена в сеть опять.

Замена литиевой батарейки должна производиться исключительно квалифицированным техником.

Компания Nuova Simonelli не может нести ответственность за любой ущерб, причиненный людям и вещам, возникший по причине несоблюдения правил безопасности, описанных в данной инструкции.

#### 5.5 Замена панели кнопок.

Для правильной работы кофемашины, и сохранения персональных данных на каждой кнопке панели, во время ее замены необходимо на плате панели перевести выключатели следующим образом:

GROUP	sw1	sw2	sw3	sw4	sw5	sw6	sw7	sw8
Group 1	On	Off	Off	Off	On	Off	Off	Off
Group 2	Off	On	Off	Off	Off	On	Off	Off
Group 3	Off	Off	On	Off	Off	Off	On	Off
Group 4	Off	Off	Off	On	Off	Off	On	Off



## 6. Использование Кофемашины.

Перед началом использования данного оборудования оператор должен обязательно изучить и понять обязательные к исполнению правила безопасности, описанные в данной инструкции.

### 6.1. Процедура ввода в эксплуатацию.

Чтобы запустить кофемашину в первый раз, либо после ремонта, включите кофемашину, используя главный выключатель, расположенный внизу справа и выполняйте следующие процедуры:

- 1) Если на дисплее появилась надпись «Выключено – Часы отключены» («OFF-Clock Disenabled») продолжайте с пункта 3.

- 2) Если на дисплее надпись «Выключено» («OFF»), нажмите на кнопку  до тех пор, пока не появится надпись «Выключено – Часы отключены» («OFF-Clock Disabled») и далее продолжайте с пункта 3.
- 3) Включите кофемашину, нажав на кнопку  и автоматически из кофейных групп будет осуществлен пролив небольшого количества воды в течении примерно 45 секунд для того, чтобы проверить, что кофейные бойлеры наполнены. Данный цикл невозможно и не нужно прерывать. Если произойдет прерывание данного цикла – последует отключение электропитания. Если случайно будет отключено питание, например, машины будет выключена с главного выключателя, в следующий раз, когда машину включат опять данный цикл повториться и будет длиться на 45 секунд дольше.

## 6.2 Включение кофемашины.

### 6.2.1 Aurelia T3 и Digit

Включите машину в розетку, и нажмите переключатель «А» в положение «I» - машина включится. Нажатие выключателей «В» и «С» в положение «I» включит светодиодную подсветку даже, если кофемашина была выключена.

Внимание: Светодиодная подсветка установлена в стандартной комплектации на T3 и является дополнительной опцией на модели Digit.

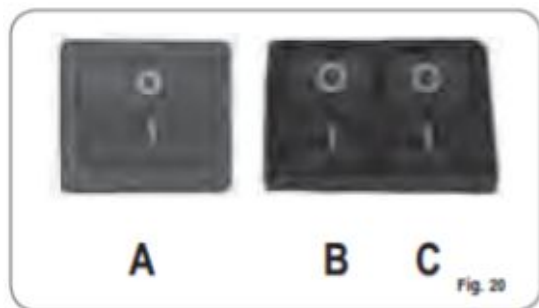

**Предупреждение!**

Если самодиагностика машины показывает ошибку или неисправную работу, вызовите специалиста по сервису. Пользователь не должен вмешиваться в работу кофемашины.

- На неосвещенном дисплее появится надпись:

OFF

**Внимание:** Машина находится в нерабочем состоянии, если главный выключатель питает только электронную плату.

**Опасность!**

Для ремонта электронной платы выключите машину с помощью главного выключателя или отсоедините ее от розетки.

**Ручное включение\выключение.**

**Автоматическое включение\ выключение не запрограммировано.**

Внимание: убедитесь, что главный выключатель ON\OFF всегда находится в положении «I».

Состояние кофемашины будет показано с помощью значка: 

Включение: Нажмите кнопку  и удерживайте в течении 2 секунд, раздастся звуковой сигнал, загорится экран, в течении 1 секунды высветится отчет о СППЗУ. Система контроля начнет цикл самодиагностики, чтобы проверить функции, все кнопки выбора кофенапитков зажгутся. Как только цикл самодиагностики будет закончен, на дисплее появиться:

HEATING

текущий день и время.

Как только будет достигнута температура 110 градусов, сообщение о нагреве исчезнет и загорится надпись:

MACHINE READY

Внимание: По завершению цикла самодиагностики все кнопки активны.

Осторожно!

Если самодиагностика машины показывает ошибку или неисправную работу, вызовите специалиста по сервису. Пользователь не должен вмешиваться в работу кофемашины.

Выключение: Нажмите кнопку  примерно на 2 секунды. Машина выключится и на дисплее появится надпись:



OFF

### **Автоматическое включение\выключение запрограммировано.**

Внимание: убедитесь, что главный выключатель ON\OFF всегда находится в положении «I».

Состояние кофемашины будет показано с помощью значка: 

Кофемашина выключится в первоначально запрограммированное время выключения (см. раздел Программирование в разделе Программирование включения\выключения).

Устройство контроля осуществляет автоматическую диагностику всех функций и все кнопки зажгутся. По завершению диагностики на экране появится:  с указанием текущего дня и времени. Как только будет достигнута температура 110 градусов, сообщение о нагреве исчезнет и загорится надпись: 

Внимание: По завершению цикла самодиагностики все кнопки активны.

Осторожно!

Если самодиагностика машины показывает ошибку или неисправную работу, вызовите специалиста по сервису. Пользователь не должен вмешиваться в работу кофемашины.

Кофемашина выключится в первоначально запрограммированное время выключения (см. раздел Программирование в разделе Программирование включения\выключения).

Внимание: кофемашина может быть включена либо выключена вручную, как показано в предыдущем параграфе.

### 6.2.2 Aurelia V-S

Включение: Включите кофемашину в сеть и переведите главный выключатель в положение «I».

Состояние кофемашины будет показано с помощью значка: 



Если самодиагностика машины показывает ошибку или неисправную работу, вызовите специалиста по сервису. Пользователь не должен вмешиваться в работу кофемашины.

Выключение: Переведите главный выключатель в положение «O», чтобы выключить кофемашину.

### 6.2.3 Aurelia Digit – V – S со светодиодной подсветкой (дополнительная функция).

Включение: Включите машину в розетку, и нажмите переключатель «А» в положение «I» - машина включится. Нажатие выключателей «В» и «С» в положение «I» включит светодиоды даже, если кофемашина была выключена.

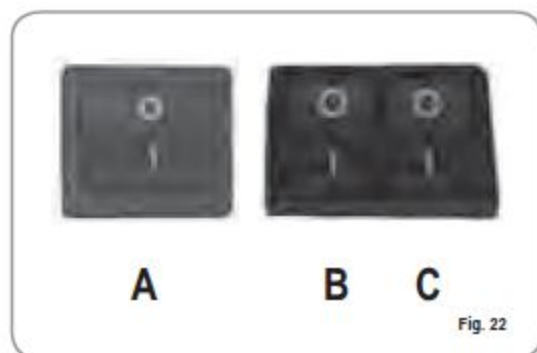

Если самодиагностика машины показывает ошибку или неисправную работу, вызовите специалиста по сервису. Пользователь не должен вмешиваться в работу кофемашины.

### 6.3 Приготовление кофе.

Отсоедините фильтродержатель от группы. Наполните его одной или двумя порциями молотого кофе, в зависимости от размера используемого фильтра.





Запрессуйте кофе с помощью специального темперы (прилагается). Удалите частички молотого кофе с ободка фильтра. В этом случае уплотнительное кольцо группы прослужит значительно дольше. Вставьте фильродержатель в группу. Нажмите нужную вам кнопку пролива кофе.



1 маленький кофе



2 маленьких кофе



1 большой кофе



2 больших кофе

Когда вы включаете пролив кофе, активизируется насос группы и соленоидный клапан группы открывается. Нажатие на кнопку включает его и сигнализирует об операции.

Когда в работе наступает перерыв – оставляйте фильтродержатель вставленным в группу, таким образом он всегда будет горячим. Чтобы гарантировать полную термическую стабильность во время использования, кофейные группы термоскомпенсированы замкнутой циркуляцией горячей воды.

## 6.4 Использование Пара

Ручной кран пара.

Опасно! Возможен риск получения ожогов.

Когда Вы используете паровой кран, вы должны обращать внимание на то, чтобы Ваши руки не попадали под него, и не дотрагивались до него даже после его использования.

Чтобы использовать пар, потяните или нажмите соответствующий рычаг, как показано на рисунке. Если вытянуть его полностью, рычаг будет в положении максимальной подачи пара, если нажимать на него, подача пара будет уменьшаться. Два паровых крана установлены на шарнирах для того, чтобы гарантировать их легкое использование.

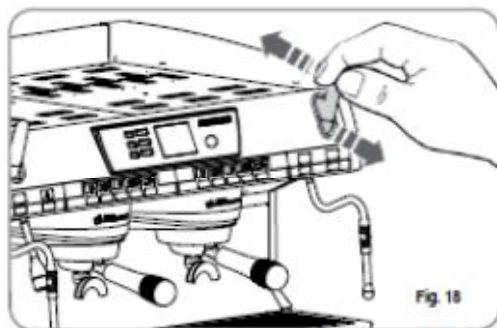

Внимание: Перед тем, как использовать паровой кран, всегда выпустите водный концентрат в течении как минимум 2 секунд.

### 6.5 Приготовление Каппучино.

Для приготовления характерной пены для капучино погрузите паровой кран в емкость (предпочтительнее конусовидной формы) на 1\3 заполненную молоком. Включите подачу пара. Не дожидаясь, пока молоко закипит, поднимите паровой кран слегка вверх и слегка двигайте его вертикально по всей поверхности молока. После того, как вы закончили эту процедуру, тщательно очистите паровой кран мягкой тканью.

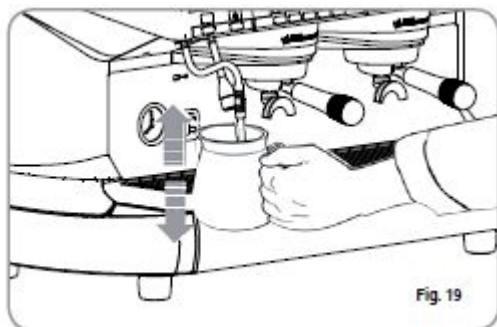

### 6.6 Кнопка Горячей воды.

Опасно! Возможен риск получения ожогов.

Когда Вы используете кран горячей воды, вы должны обращать внимание на то, чтобы Ваши руки не попадали под него, и не дотрагивались до него даже после его использования.

Этот кран проливает горячую воду для приготовления чая и травяных настоев.

Поставьте соответствующую посуду под кран горячей воды. Нажмите один раз кнопку пролива горячей воды , загорится индикатор пролива горячей воды.

Кран горячей воды будет проливать то количество воды, которое было запрограммировано ранее (см. раздел Программирование и Программирование дозировки), иначе нажмите эту же кнопку еще раз, чтобы остановить пролив.

Внимание: Пролив горячей воды может осуществляться одновременно с проливом кофе.

## 6.7 Синхронный паровой кран

Опасно! Возможен риск получения ожогов.

Когда Вы пользуетесь Автопаром, вы должны обращать внимание на то, чтобы Ваши руки и другие части тела не попадали под него, и не дотрагивались до него сразу же после его использования. Контролируйте также, чтобы кран был направлен всегда вниз – к металлической решетке поддона.

Он производит пар для приготовления вспененного молока и подогрева других жидкостей. Поставьте подходящую емкость под автоматический паровой кран.

Нажмите один раз кнопку пара .

Убедитесь, что кнопка загорелась. Из парового крана пойдет пар. Нажмите на него еще раз, чтобы прекратить подачу пара.

На моделях Digit и V возможна установка крана с датчиком температуры. В этом случае подача пара будет прекращена, как только будет достигнута установленная температура для жидкости.

Внимание: подача пара может осуществляться одновременно с приготовлением кофе.

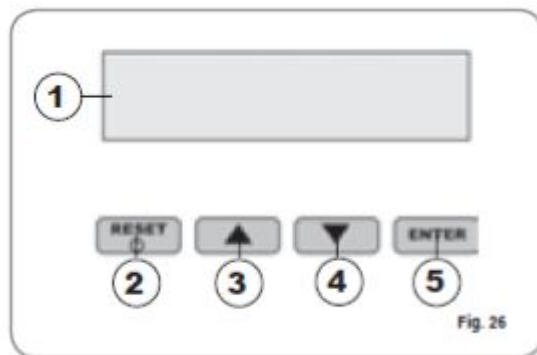

## 7. Aurelia T3 и Digit программирование.

### 7.1 Кнопки



1. ЖК дисплей.

2.  Кнопка Reset для включения\ выключения кофемашины и выхода из меню.

3.   Кнопки курсора: для передвижения по меню и для увеличения или

уменьшения значений.

4.  Кнопка Enter для входа в меню.

### **Список функций дисплея (режим пользователя):**

Цикл автоматической чистки

Дозировки

Счетчики проливов

Общее количество

Всего проливов на кофемашине

Общее количество чисток

## **7.2 Программирование**

Режим пользователя.

Чтобы войти в пользовательский режим программирования, нажмите и удерживайте кнопку промывки  в течении 8 секунд до того, как прозвучит звуковой сигнал. На машине появится надпись:

 AUTO.CLEAN.CYCLE

Цикл автоматической чистки

Нажмите , на экране появится надпись:

 AUTO.CLEAN.CYCLE  
SELECT

- Центральная кнопка каждой группы  1 большой кофе, начнет мигать. Вставьте глухой фильтр в фильтродержатель и добавьте половинку дозы Pulicaff. Вставьте фильтродержатель в группу, которую вы хотите прочистить в автоматическом режиме. Возможно проведение чистки более, чем в одной группе одновременно.

- Нажмите кнопку  большого кофе для начала цикла автоматической чистки группы, на дисплее появится надпись:

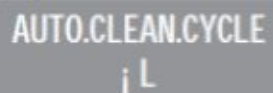
 AUTO.CLEAN.CYCLE  
iL

, где 1L обозначает, что цикл чистки проходит на 1ой группе.

Как только завершится цикл 15 проливов, каждый по 5 секунд с 10 секундными перерывами между ними, кнопка большого кофе  начнет мигать опять и на дисплее появится надпись:

 RINSE



Нажмите на кнопку , чтобы просмотреть другие функции либо выйти из режима дисплея.

## Дозировки

- на дисплее будет надпись:



DOSES

- Нажмите на кнопку  и все кнопки дозировок, горячей воды и пара начнут мигать.
- Нажатие на одну из мигающих кнопок покажет соответствующие запрограммированные настройки на экране.
- Нажатие  вернет в предыдущую функцию.
- Нажмите на кнопку , чтобы выйти из меню дисплея.

## Счетчики проливов



На дисплее появиться надпись:



DELIVERY COUNT

- Нажмите на кнопку  и все кнопки дозировок, горячей воды и пара начнут мигать.
- Нажатие на одну из мигающих кнопок покажет соответствующий счетчик на экране.







- Нажатие  вернет в предыдущую функцию.
- Нажмите на кнопку , чтобы выйти из меню дисплея.

## Общее количество

На дисплее появится надпись:

 TOTAL

Кнопка большого кофе  на каждой группе начнет мигать, при нажатии на каждую кнопку – на дисплее машины появится количество проливов кофе через данную группу

- Нажатием кнопок  и  можно просмотреть другие функции.
- Нажмите на кнопку , чтобы выйти из меню дисплея.

Общее количество чисток

На дисплее надпись:

 CLEANING COUNTER

- Кнопки пролива большого кофе  мигают на каждой группе, при нажатии на них – показывают количество циклов промывок, осуществленных на выбранной группе.

- С помощью кнопок  и  можно просмотреть другие функции.

- Нажмите на кнопку , чтобы выйти из меню дисплея.

### **Список программируемых функций (Режим техника):**

Цикл авточистки

Программирование дозировок

Счетчик проливов

Рабочие группы\*

Программирование включения \ выключения

Режим Энергосбережения

Настройка температуры и термокомпенсации\*

Программирование нагревателя для чашек

Дата \ Время

Настройка дисплея и времени пролива\*

Пролив кофе во время чистки

Время пролива воды\*

Настройка давления

Запись предупреждающих сообщений

Техническое обслуживание

Сигнал о чистке

Язык

Температура

Настройка света

\*- только для версии T3

\*-только версия Digit



- операция может быть проведена исключительно квалифицированным техником.  
Настройки, проведенные не квалифицированным техником делают гарантию недействительной.

### 7.3. Программирование (режим техника)

Чтобы войти в режим программирования техника

- Нажмите и удерживайте кнопку  в течении 10 секунд, дождитесь звукового сигнала.

AUTO.CLEAN.CYCLE

PROGRAM. DOSES

На экране надпись: затем загорается

#### Цикл автоматической чистки:

AUTO.CLEAN.CYCLE

На дисплее появится надпись:

AUTO.CLEAN.CYCLE  
SELECT

Нажмите кнопку  и на дисплее появится

Центральная кнопка каждой группы -  - большой кофе начнет мигать. Вставьте глухой фильтр в фильтродержатель и добавьте половинку дозы Pulicaff. Вставьте фильтродержатель в группу,

которую вы хотите прочистить в автоматическом режиме. Возможно проведение чистки более, чем в одной группе одновременно.

- Нажмите кнопку  большого кофе для начала цикла автоматической чистки группы, на дисплее появится надпись:

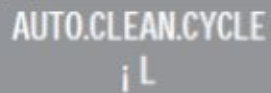



AUTO.CLEAN.CYCLE  
1L

, где 1L обозначает, что цикл чистки проходит на 1ой группе.

Как только завершится цикл 15 проливов, каждый по 5 секунд с 10 секундными перерывами между ними, кнопка большого кофе  на выбранной группе начнет мигать и на дисплее появится надпись:



RINSE

- Промойте частички Pulicaff из глухого фильтра, нажмите кнопку большого кофе , чтобы начать промывку на группе, или группах, на которых проходила чистка. Буква R будет зафиксированна на дисплее, также, как и кнопка большого кофе . Когда промывка группы или групп будет завершена на экране появится надпись:



MACHINE READY

Если при выборе функций в разделе «Пролив во время чистки» (Deliver while washing) было выбрано «Активизировать» (Active), в режиме чистки группы – нажатие на кнопку  выводит кофемашину из режима чистки для возможности использования других, незадействованных, групп для пролива кофе. Когда цикл чистки остановлен для возможности пролива кофе на других, незадействованных, группах, цикл чистки будет показан либо в верхней, либо в нижней строке дисплея, в зависимости от сделанного в меню «Время пролива» (Delivering time) выбора. Если же функция времени пролива не активированна, процесс чистки будет отображен в нижней строке.

Нельзя открыть меню настроек и выключить машину либо в ручную, либо автоматически, во время автоматического цикла промывки, который не запрограммирован в меню (таким образом – в этом случае пролив кофе не возможен).

### **Программирование дозировок.**

На модели S возможно программирование только количества горячей воды для приготовления чая и количества пара (если это необходимо).

На дисплее надпись:

 PROGRAM. DOSES

нажмите кнопку  и на дисплее загорится:

 PROGRAM. DOSES  
SELECT

Все программируемые кнопки начнут мигать.







Нажмите кнопку пролива кофе, которую вы хотели бы запрограммировать, на дисплее появится:



VOLUME C.C.:

Затем будет показано уже запрограммированное производителем количество воды.

Вы можете изменить дозировку:

- Кнопками:  
- Нажатием на кнопку пролива кофе, которую надо запрограммировать – начнется пролив кофе (одновременно все другие кнопки погаснут).
  - Как только будет достигнуто необходимое количество кофе, нажмите на кнопку непрерывного пролива  , чтобы остановить пролив.
  - На дисплее появится новое значение дозировки, которое также может быть изменено с помощью кнопок   .
  - Нажмите на кнопку  , чтобы подтвердить запрограммированные дозировки.
  - Нажмите на кнопку  , чтобы отменить программирование.
  - Программируемая кнопка кофе выключится.

## Горячая вода.

- Нажмите на кнопку  , убедитесь, что она зажглась.







На дисплее появится:



PROGRAM. DOSES  
SECONDS X.X

Обозначение XX – заводская предустановка.

Вы можете изменить время пролива горячей воды кнопками:  

- Если требуется другое количество воды, нажмите кнопку пролива воды  еще раз. Начнется пролив. Как только требуемое количество воды достигнуто, нажмите кнопку  еще раз.
- На дисплее появится новое показание дозировки, которое также может быть изменено с помощью нажатия кнопок  .
- Нажмите на кнопку  либо перейдите в новое меню, удалив данную операцию.
- Нажмите на кнопку  чтобы отменить программирование.

Кнопка  погаснет.





## Программирование температуры и времени пара.







- Нажмите кнопку  , убедитесь, что она зажглась.



На кофемашинах, оборудованных датчиком температуры (дополнительная функция), контрольная панель автоматически определит наличие датчика и на дисплее появится надпись:

PROGRAM. DOSES  
STEA.TEM. °C

Далее появится значение температуры, установленное на заводе. С помощью кнопок   вы можете установить требуемую вам температуру напитка. Как только требуемая температура будет достигаться – подача пара будет автоматически прекращаться. В стандартной версии (без температурного датчика), при нажатии на кнопку  появится следующая надпись:

PROGRAM. DOSES  
STEA.SEC.

Затем появится значение времени, установленное производителем. С помощью кнопок   вы можете установить требуемое вам время подачи пара. Если вам требуется сделать пробу, нажмите на кнопку  , начнется подача пара. Как только требуемая дозировка пара будет достигнута, нажмите кнопку  еще раз. На дисплее появится новое значение времени пара, которое так же можно изменять с помощью кнопок  

- Нажмите на кнопку  либо перейдите в новое меню, удалив данную операцию.
- Нажмите на кнопку  чтобы отменить программирование.

Кнопка  погаснет.

### Перенос дозировок.

Когда на дисплее горит надпись:





PROGRAM DOSES  
SELECT

Перенос запрограммированных дозировок возможен нажатием на кнопку 

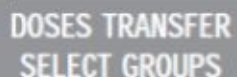
На дисплее появится надпись:



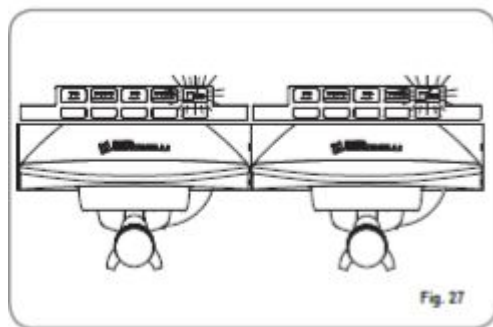

DOSES TRANSFER  
SELECT GROUPS

При этом начнут мигать кнопки  на второй, третьей и четвертой группе, как показано на рис.27. Выбрав кнопку  (кнопка перестанет мигать и будет гореть непрерывно), вы перенесете запрограммированные для первой группы настройки на другие группы (на одну за раз).



Нажмите кнопку  для подтверждения. После этого на дисплее появится надпись:

PROGRAM DOSES  
SELECT

Нажмите кнопки  либо , чтобы выйти без подтверждения.

## Стандартные дозировки.



Когда на дисплее горит надпись

DOSES TRANSFER  
SELECT GROUPS



Мы имеем возможность восстановить заводские настройки.

Нажмите на кнопку . На дисплее появится надпись:

DEFAULT SETING  
SELECT GROUPS

При этом начнут мигать кнопки  Выбрав одну или несколько кнопок  (выбранная кнопка или кнопки начнут гореть непрерывно), вы восстановите заводские настройки дозировок на выбранных кнопках. Нажмите кнопку  для подтверждения. На дисплее появится надпись:

PROGRAM DOSES  
SELECT

Нажмите кнопку  либо , чтобы выйти без подтверждения.

Внимание: Все кнопки выбора напитков могут быть запрограммированы максимум на 2 минуты, по окончании этого времени на дисплее появится мигающая надпись:

ERROR

**Счетчик проливов.**

DELIVERY COUNT

На дисплее надпись:

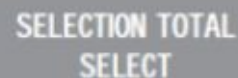

 SELECTION TOTAL  
SELECT

После нажатия на кнопку  появится надпись:

Все кнопки проливов начнут мигать. Нажав на каждую из кнопок, можно узнать количество проливов. Нажатие и удерживание кнопки  в течении 3х секунд обнуляет счетчик.

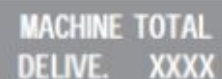

Внимание: Пролив через кнопку  эквивалентен одному проливу.

 MACHINE TOTAL  
DELIVE. XXXX

Нажмите на кнопку , на дисплее появиться надпись: , на которой отображается общее количество сделанных проливов. Нажатие и удерживание кнопки  в течении 3х секунд обнуляет счетчик.





Нажмите на кнопку , на дисплее появиться надпись:

 CLEANING COUNTER

Чтобы войти в счетчик автоматических чисток нажмите . Начнут мигать кнопки стандартного кофе . При нажатии на каждую кнопку на дисплее появиться количество осуществленных циклов промывки. Нажатие и удерживание кнопки  в течении 3х секунд обнуляет счетчик.



**Рабочие группы (только Т3 версия)**

Возможно запрограммировать группы, которые будут рабочими, когда включается машина, менять рабочие группы. Для этого:

- Войдите в данную функцию, нажав на кнопку  .
- Можно активировать, деактивировать каждую группу нажатием кнопок   . Нажмите на  , чтобы подтвердить выбор и перейти к другой группе. Когда последняя группа подтверждена, программа возвращается в основное меню.
- Нажатие на кнопку  также возвращает в основное меню и все сделанные изменения не сохраняются.

Внимание: Чтобы активизировать изменения, необходимо выключить и затем опять включить машину с помощью главного выключателя, расположенного на нижней части машины.

Внимание: Когда машина готова к работе, можно активировать, деактивировать каждую группу нажатием кнопки  и кнопки необходимой группы. Это временная активация, которая пропадает при выключении машины.

Внимание: Если была заменена плата управления, когда на экране загорается надпись «Рабочие Группы» «Active Units», необходимо нажать кнопку стандартного кофе  на первой и второй группе, чтобы убедиться, что в «Active Groups X» на дисплее X – соответствует количеству групп на машине. С помощью кнопок   можно менять значение: для двухгруппной машины X =2, трехгруппной X=3, четырехгруппной X=4.







## Программирование Включения/Выключения.

На дисплее горит надпись:  , при нажатии кнопки  , на дисплее появиться:

 , где значения ON и OFF указывают время включения и выключения.

Нажатием кнопок   , можно изменять вперед /назад дни.

При нажатии на кнопку  время ON 7:30 начнет мигать и можно его запрограммировать.

С помощью кнопок   , можно изменять время включения. Нажатием  вы подтверждаете время включения и переходите к времени выключения (OFF 23:30 начнет мигать). С помощью кнопок   , можно изменять время выключения. Нажатием  вы подтверждаете время выключения. Чтобы отключить функцию по-недельного включения / выключения нажмите  . На дисплее появится надпись:

 DAY OFF

(чтобы восстановить, нажмите )

После слова SUNDAY (Воскресенье), повторно нажав на , вы услышите сигнал, что означает, что вы перешли на следующую страницу.

### **Режим энергосбережения (ожидания).**

На дисплее будет надпись:





ENERGY SAVING

Эта функция позволяет машине войти в активный режим ожидания STANDBY, в котором возможно либо полностью отключить машину, либо поддерживать установленное давление в бойлере (ниже рабочего давления).

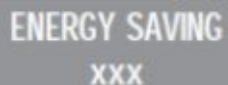
Нажмите  и на дисплее появится надпись:



ENERGY SAVING  
XXX

Здесь возможен выбор режима XXX, используя кнопки  .

4 возможных варианта режима:



- OFF (выключено); в режиме ожидания (STANDBY) машина выключается и на дисплее появляется надпись «OFF».
- STANDBY 0,10 бар; в режиме ожидания машина поддерживает давление 0,10 бар и на дисплее, настроенном на минимальную яркость, появится надпись «LOW POWER USE».
- STANDBY 0,50 бар; в режиме ожидания машина поддерживает давление 0,50 бар и на дисплее, настроенном на минимальную яркость, появится надпись «LOW POWER USE»
- STANDBY 0,80 бар; в режиме ожидания машина поддерживает давление 0,80 бар и на дисплее, настроенном на минимальную яркость, появится надпись «LOW POWER USE»





Эта функция возможна, когда машина включается \ выключается вручную через кнопку  , либо автоматически, через программирование включения \ выключения.

Если будет нажата кнопка RES когда машина находится в одном из режимов STANDBY, машина выключается, если же нажать кнопку RES еще раз – машина включается.

Нажмите кнопку  , чтобы подтвердить выбранный на дисплее режим и вернуться.

Нажмите на  , чтобы выйти без подтверждения.

**Настройка Температуры ( и компенсация) (только для версии T3).**

-Чтобы войти в эту функцию, нажмите на кнопку . Кнопки   служат для того, чтобы настраивать температуру бойлеров и групп. Кнопка  служит для того, чтобы подтвердить и перейти к следующему параметру. Когда значение для последней группы будет подтверждено, программа возвращается в главное меню.



Нажатие на кнопку  переводит к следующему настраиваемому параметру, никакие изменения не будут сохранены.

SETP G1: Unit 1 temperature  
SETP C1: Boiler 1 temperature  
SETP G2: Unit 2 temperature  
SETP C2: Boiler 2 temperature  
SETP G3: Unit 3 temperature  
SETP C3: Boiler 3 temperature  
SETP G4: Unit 4 temperature  
SETP C4: Boiler 4 temperature

## Настройка компенсации.

Когда на дисплее надпись:

 SETPOINT TEMP

Нажатие и удерживание кнопок  одновременно на первой и второй группах в течении нескольких секунд переводит в режим программирования компенсации. Кнопки   служат для настройки компенсации кофейных бойлеров.

Кнопкой  вы подтверждаете значение и переходите к следующему.

Когда значение для последней группы подтверждено, программа возвращается в основное меню.

Нажатие на кнопку  переводит к следующему настраиваемому параметру, никакие изменения не будут сохранены.

OFFS. G1: Group 1 offset  
OFFS. C1: Boiler 1 offset  
OFFS. G2: Group 2 offset  
OFFS. C2: Boiler 2 offset  
OFFS. G3: Group 3 offset  
OFFS. C3: Boiler 3 offset  
OFFS. G4: Group 4 offset  
OFFS. C4: Boiler 4 offset

## **Программирование подогревателя чашек. (Если он установлен на машине).**

На дисплее появится надпись:

CUPWARMER PROG.

Нажав  вы попадаете в подменю.

Одиночный подогреватель чашек.

На дисплее появится надпись:





CUPWARMER PROG.

Нажав на , вы увидите, например:



CUP-WARMER PROG.  
ON XX OFF xx

Надпись ON XX начнет мигать; используйте кнопки   для изменения времени работы нагревателя (от 0 до 60 минут).

Нажмите  для подтверждения и перехода к времени выключения (от 0 до 60 минут).

Внимание: Установка «0» для одного из параметров включения \ выключения, автоматически отключит данную функцию.

Когда нагреватель запрограммирован, кнопка  будет медленно мигать. Нажмите на кнопку , чтобы перейти на следующую страницу.

## Оди́нарный нагрев.

На дисплее будет гореть надпись:



Используйте кнопки   для изменения температуры в пределах от 40° до 80 °

Кнопкой  вы подтверждаете значение и переходите к следующему шагу.

Нажатие на кнопку  переводит к предыдущей странице, изменения не будут сохранены.

## Двойной нагрев.

На дисплее горит надпись:



Используйте кнопки   для увеличения или уменьшения температуры (в пределах от 40° до 80°C).

Кнопкой  вы подтверждаете значение и переходите к следующему шагу.

Нажатие на кнопку  переводит к предыдущей странице, изменения не будут сохранены.

## Двойной нагрев.

На дисплее горит надпись:



Используйте кнопки   для увеличения или уменьшения температуры по.1 (в пределах от 40° до 80°C).

Кнопкой  вы подтверждаете значение и переходите к следующему шагу.

Нажатие на кнопку  переводит к предыдущей странице, изменения не будут сохранены.

На дисплее появится надпись:



Используйте кнопки   для увеличения или уменьшения температуры по.2 (в пределах от 40° до 80°C).

Кнопкой  вы подтверждаете значение и переходите к следующему шагу.

Нажатие на кнопку  переводит к предыдущей странице, изменения не будут сохранены.

## Программирование Даты \ Времени

На дисплее горит надпись:





После нажатия на кнопку  на дисплее появится надпись (например):



Значение времени начнет мигать.





С помощью кнопок   установите часы и минуты.

Подтвердите установленные значения кнопкой  .

Как только часы и минуты установлены, нажмите повторно кнопку  и установите День, Месяц и Год, используя такую же процедуру, как описано выше. По завершению, нажмите на кнопку  , чтобы перейти к следующему разделу.

### **Настройка дисплея и времени пролива (только для версии T3).**

В главном меню можно просматривать температуру групп кофемашины. Температура показывается как в градусах Цельсия, так и в Фаренгейтах. Первая строка показывает

температуру групп 1 и 3, вторая строка показывает температуру групп 2 и 4, либо только температуру группы 2, если на кофемашине всего 3 группы. Чтобы войти в данную настройку, нажмите кнопку  и на дисплее появится надпись: «TEMP. DISPLAY». Используя кнопки  , можно выбрать Активировать «ACTIVE» или Не активировать «NOT ACTIVE». Кнопки  и  служат для подтверждения в следующих случаях:

- Если выбран вариант ACTIVE, происходит возврат в предыдущее меню.
- Если выбран вариант NOT ACTIVE, открывается функция DELIVERY TIME (Время пролива – описывается ниже).

На дисплее появится надпись:

 DELIVERY TIME



После нажатия на кнопку  на дисплее появится надпись:

 DELIVERY TIME  
XXX

Используя кнопки  , можно выбрать XXX как:

- NOT ACTIVE (не активно) – время проливов не будет показываться.
- ROW 1 – время проливов будет показываться в первом ряду.



- ROW 2 – время проливов будет показываться во втором ряду.
- Кнопкой  вы подтверждаете выбор и переходите к следующему шагу.
- Нажатие на кнопку  переводит к предыдущей странице, изменения не будут сохранены.

Если включена функция Времени пролива, когда начинается пролив, кроме кнопки Непрерывного пролива, в нижней строке дисплея будет показываться время пролива (одной или нескольких групп).

Каждая группа имеет свой сектор в нижней строке на дисплее: слева – для группы 1, рядом – для группы 2, и так далее до крайнего правого угла – для четвертой группы.

Все сектора отделены вертикальными линиями, если какая-то группа не проливает в данный момент – этот сектор пустой.

Ниже – пример: идет пролив на первой группе (он только что начался, прошло 0 секунд), группа 2 – идет пролив в течении 12 секунд, также идет пролив на группе 4 – в течении 21 секунды.

В данном секторе показывается  
время пролива группы 2

Данная область зарезервирована для времени  
пролива группы 3



Данная область зарезервирована для  
времени пролива группы 1

В данном секторе показывается время пролива  
группы 4

Если включена функция показа температуры на дисплее, при включении пролива группы или если меню конфигурации закрыто – необходимо подождать секунду, прежде чем будет показана температура. Доступна следующая информация о температуре:

- A) Только температура: текущая температура группы.
- B) «LOW» - температура группы менее 70°C.
- C) «N.C.» - датчик температуры не подсоединен.
- D) «C.C» - на датчике температуры – короткое замыкание.

## Осуществление пролива во время чистки.

Существует возможность активировать либо деактивировать функцию выхода из меню нажатием кнопки  в процессе чистки, чтобы разрешить пролив кофе.

Если выбрать возможность выхода из режима чистки, чтобы готовить кофе на группах, которые не чистились – сообщение о чистке будет в нижней или верхней строке, в зависимости от сделанного в меню «Время пролива» выбора.

Если функция «Время пролива» была выключена, сообщение о чистке будет в нижней строке.

Во время автоматического цикла чистки, незаложенного в меню, невозможно войти в меню настроек, чтобы выключить машину как в ручном, так и в автоматическом режиме.

Данная функция открывается нажатием кнопки .

Используя кнопки  , можно выбрать опции - NOT ACTIVE (не активно), либо ACTIVE (активно).

Кнопкой  вы подтверждаете выбор и переходите к следующему шагу.

Нажатие на кнопку  переводит в главное меню, изменения не будут сохранены.

## Программирование времени пролива (только для версии DIGIT).

Кофемашина Aurelia Digit снабжена электронной системой для контроля времени пролива в зависимости от величины помола.

На дисплее будет надпись:



После нажатия кнопки , на дисплее появится надпись:



Используя кнопки  , можно выбрать XXX как:

-NOT ACTIVE - время проливов не будет показываться

-ROW 1 - время проливов будет показываться в первом ряду.

-ROW 2 - время проливов будет показываться во втором ряду

Кнопкой  вы подтверждаете выбор и переходите к следующему шагу.

Нажатие на кнопку  переводит в предыдущее меню, изменения не будут сохранены.

Если включена функция Времени пролива, когда начинается пролив, кроме кнопки Непрерывного пролива, в нижней строке дисплея будет показываться время пролива (одной или нескольких групп).

Каждая группа имеет свой сектор в нижней строке на дисплее: слева – для группы 1, рядом – для группы 2, и так далее до крайнего правого угла – для четвертой группы.

Все сектора отделены вертикальными линиями, если какая-то группа не проливает в данный момент – этот сектор пустой. Ниже – пример: идет пролив на первой группе (он только что начался, прошло 0 секунд), группа 2 – идет пролив в течении 12 секунд, также идет пролив на группе 4 – в течении 21 секунды.

В данном секторе показывается  
время пролива группы 2

Данная область зарезервирована для времени  
пролива группы 3



Данная область зарезервирована для  
времени пролива группы 1

В данном секторе показывается время пролива  
группы 4

## Установка давления в бойлере.

Данная установка позволяет настроить рабочую температуру \ давление в бойлере.



После нажатия кнопки , на дисплее появится надпись:



Используя кнопки  , можно устанавливать рабочее давление \ температуру.

Кнопкой  вы подтверждаете выбор и переходите к следующему шагу.

Нажатие на кнопку  переводит в предыдущее меню, изменения не будут сохранены.

## Таблица соотношения давления и температуры в бойлере

Для Aurelia Digit

Bar	°C	°F
0,50	110,5	230,9
0,55	111,5	232,7
0,60	112,5	234,5
0,65	113,5	236,3
0,70	114	237,2
0,75	115	239
0,80	115,5	239,9
0,85	116,5	241,7
0,90	117,5	243,5
0,95	118	244,4
1,00	119	246,2
1,05	119,5	247,1
1,10	120,5	248,9
1,15	121	249,8
1,20	122	251,6
1,25	112,5	252,5
1,30	123	253,4
1,35	124	255,2
1,40	124,5	256,1
1,45	125	257
1,50	126	258,8
1,55	126,5	
1,60	127	

## Сохраненные в памяти ошибки.

На дисплее горит надпись:

FAULTS HISTORY

После нажатия кнопки , на дисплее появится надпись:

 ERROR 01

Нажатие на кнопку ВНИЗ покажет 10 предыдущих ошибок, сохраненных в памяти, после повторного нажатия на кнопку ВНИЗ – вы перейдете к следующей странице ошибок.

### **Программирование Технического Обслуживания.**

На дисплее горит надпись:

 MAINTENANCE

После нажатия кнопки , на дисплее появится надпись:

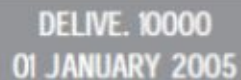
 DELIVE. 10000  
01 JANUARY 2005

Используя кнопки  , можно настраивать оба эти параметра – количество циклов и дату.

Кнопкой  вы подтверждаете выбор и переходите к следующему шагу.







Как только достигается запрограммированное количество проливов, либо установленная дата, на дисплее появляется надпись:



MAINTENANCE

Чтобы удалить надпись MAINTENANCE, передвиньте дату вперед, либо сделайте количество циклов больше.

### Предупреждение о промывке.



Эта функция используется для установки времени (часов и минут) для сообщения о промывке. Чтобы войти в нее, нажмите кнопку . Используя кнопки  , выберите опции - NOT ACTIVE (не активно), либо ACTIVE (активно). Выбрав опцию NOT ACTIVE и нажав  вы вернетесь в основное меню. Выбрав ACTIVE - с помощью кнопок   и кнопки  вы устанавливаете время (часы и минуты), после которого появится предупреждение о промывке. После установки минут произойдет возврат в основное меню.

Нажатие на кнопку  переводит в предыдущее меню, изменения не будут сохранены.

### Выбор языка.

На дисплее горит надпись:

LANGUAGE

Нажмите кнопку , чтобы посмотреть уже установленный язык. Используя кнопки  , выберите требуемый язык.

Кнопкой  вы подтверждаете выбор и переходите к следующему шагу.

Нажатие на кнопку  переводит в предыдущее меню, изменения не будут сохранены.

## Выбор единицы измерения температуры

На дисплее горит надпись:

TEMPERATURE

После нажатия кнопки , на дисплее появится надпись:

TEMPERATURE  
FAHRENEIT

Или

TEMPERATURE  
CELSIUS

Используя кнопки  , выберите требуемую единицу измерения.

Кнопкой  вы подтверждаете выбор и переходите к следующему шагу.

Нажатие на кнопку  переводит в предыдущее меню, изменения не будут сохранены.



## Регулировка яркости кнопочной панели.



На дисплее горит надпись:

 LIGHT ADJUSTMENT

После нажатия кнопки , на дисплее появится надпись:



 KEYS X  
DISPLAY Y

С мигающей надписью KEYS X, выберите, используя кнопки  , требуемое значение яркости кнопок – минимальное 1, максимальное 6. Кнопкой  вы подтверждаете выбор.

С мигающей надписью DISPLAY Y, выберите, используя кнопки  , требуемое значение яркости дисплея – минимальное 1, максимальное 3. Кнопкой  вы подтверждаете выбор и переходите к следующему шагу.

Нажатие на кнопку  переводит в предыдущее меню, изменения не будут сохранены.

## Установка температуры

Одновременное нажатие на кнопки  и  (ВВОД и ВВЕРХ) переводит вас сразу в меню настроек (это будут бары либо °C\°F, в зависимости от того в каком меню вы находились).

Используя кнопки  , выберите требуемое значение.

Кнопкой  вы подтверждаете выбор и переходите к следующему шагу.

## Показатели работы группы (°C\°F и Бары).

На дисплее могут также показываться температура или давление в бойлере. Чтобы перейти от одного к другому, нажмите стрелку ВНИЗ. Если установлено давление, то показатели будут в Барах, если же запрограммирована рабочая температура в бойлере – показатели будут в °C\°F.

## Включение / Выключение (режим энергосбережения).

Эта функция позволяет выбрать одно из трех рабочих состояний. Нажмите и удерживайте кнопку  в течении 3х секунд, чтобы переключиться ON \ OFF \ STANDBY, (Включена \ Выключена \ В режиме ожидания).

## Программирование AURELIA V

Программирование дозировок.

Чтобы войти в режим программирования групп, необходимо:

Машина должна быть включена. Чтобы войти в режим программирования дозировок каждой группы, нажмите и удерживайте кнопку непрерывного пролива  первой группы в течении 5 секунд.

Кнопки проливов начнут мигать.

Вход в программирование первой группы позволяет установить параметры функционирования машины.

### **Программирование дозировок кофе.**

Чтобы запрограммировать соответствующие дозировки воды для одной из кнопок пролива:

- Заполните фильтродержатель правильным количеством молотого кофе (одинарный или двойной, в зависимости от того, какую кнопку вы собираетесь запрограммировать).
- Вставьте фильтродержатель в группу.
- Нажмите одну из кнопок пролива (см.рис):

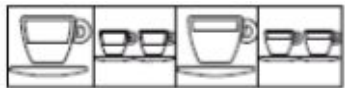





- Начнется пролив, как только требуемое количество будет налито, нажмите кнопку непрерывного пролива .

- Пролив остановится и выбранная для программирования кнопка перестанет мигать (остальные кнопки будут мигать).
- Нажмите кнопку непрерывного пролива , чтобы выйти из режима программирования дозировок, либо продолжите программирование других кнопок.

**ВНИМАНИЕ:** Данная процедура может использоваться на всех группах машины, пока выбрана одна группа – остальные группы могут функционировать в обычном режиме, кроме случая, когда программируется первая группа.

### **Программирование горячей воды.**

- Войдите в режим программирования, используя соответствующую процедуру для первой группы справа.
- Нажмите кнопку горячей воды .
- Начнется пролив горячей воды.
- Как только будет налито достаточное количество воды, нажмите кнопку  еще раз.
- Нажмите кнопку непрерывного пролива , чтобы выйти из режима программирования дозировок, либо продолжите программирование других кнопок.

Техническая информация: Чтобы отключить помпу в момент пролива горячей воды, войдите в режим программирования для первой группы пролива, а затем нажмите на кнопку непрерывного пролива  на второй группе.

- Чтобы поменять настройки, достаточно нажать кнопку горячей воды, если кнопка не загорается, значит помпа не задействуется при наливании горячей воды. Если кнопка загорается, помпа активируется при наливании горячей воды.

- Нажмите кнопку непрерывного пролива  для второй группы пролива, чтобы подтвердить сделанные настройки.

### **Программирование времени пара / температуры.**

- Войдите в режим программирования, используя соответствующую процедуру для первой группы слева.

- Нажмите кнопку пара 

- Начнется подача пара.

- Подождите, когда количество пара будет достаточным, нажмите кнопку пара  еще раз.

- Нажмите кнопку непрерывного пролива , чтобы выйти из режима программирования, либо продолжите программирование других кнопок. Если установлен датчик температуры, в конце подачи пара показание температуры будет сохранено в памяти машины.

## Программирование автоматического подогревателя чашек (если он установлен).

- Войдите в режим программирования, используя соответствующую процедуру для первой группы слева.

- Нажмите на кнопку подогревателя чашек 

- Кнопки пролива первой и второй группы начнут соответствующим образом сигнализировать - автоматически установленное количество раз включаться и выключаться, в то время, как кнопка непрерывного пролива  будет мигать.

Каждая кнопка пролива имеет соответствующее ей значение – время включения подогревателя для чашек задается добавлением значений горящих кнопок пролива первой группы.



Таким же образом задается время выключения подогревателя чашек, но с помощью кнопок второй группы.



Keys	1° GROUP (time ON)	2° GROUP (time OFF)
	2 minutes	5 minutes
	4 minutes	10 minutes
	8 minutes	20 minutes
	16 minutes	40 minutes



Если хотя бы одно из двух значение времени не установлено, подогреватель чашек будет работать в обычном режиме.

### **Активация помпы в момент выравнивания уровня воды.**

- Войдите в режим программирования, используя соответствующую процедуру.
- Нажмите кнопку непрерывного пролива  второй группы (кнопка загорится).
- Нажмите 1 маленький эспresso  на первой группе.

Внимание: Если кнопка 1 маленький эспresso  - горит, помпа будет работать в момент пополнения бойлера.



Если кнопка 1 маленький эспрессо  - не горит, помпа не будет работать в момент пополнения бойлера.

- Нажмите кнопку непрерывного пролива  второй группы. В этом случае сделанная установка для помпы сохранится в памяти машины.
- Нажмите кнопку непрерывного пролива  первой группы, чтобы выйти из режима программирования.

Внимание: Настройки сохранятся даже, если просто выйти из режима программирования первой группы.

### **Установка яркости панели управления.**

Войдите в режим программирования первой группы, используя соответствующую процедуру.

- Нажмите кнопку непрерывного пролива  второй группы.
- Кнопка пролива 2 больших кофе  на второй группе начнет мигать.
- Нажимайте кнопку более одного раза, чтобы менять интенсивность яркости.

Внимание: Максимальное количество степеней интенсивности – 5.

- Нажмите кнопку непрерывного пролива  второй группы, чтобы сделанная установка интенсивности света сохранилась в памяти машины.

- Нажмите кнопку непрерывного пролива  первой группы, чтобы выйти из режима программирования.

Внимание: Настройки сохранятся даже, если просто выйти из режима программирования первой группы.

### **Паровой кран с датчиком температуры (дополнительная опция).**

- Убедитесь, что датчик подсоединен к панели управления.

- Значение температуры может быть отрегулировано с помощью тестирования, либо в ручную, в зависимости от типа сохранения данных в памяти, в разделе настроек параметров. Значение температуры колеблется от минимального - 50°C до максимального 95°C.



- Нажмите кнопку непрерывного пролива  второй группы, чтобы выбрать между настройкой температуры вручную или опытным путем.

- Когда вы входите в этот раздел меню, кнопка непрерывного пролива  второй группы загорается.

- Нажав на кнопку два маленьких кофе  второй группы, можно поменять способ сохранения данных в памяти машины.





- Нажмите кнопку непрерывного пролива  второй группы, чтобы сохранить в памяти способ установки температуры.

## Тестирование:

- После входа в режим программирования первой группы, поставьте кувшинчик с молоком под паровой кран и нажмите кнопку пара  , начнется подача пара.
- После повторного нажатия на кнопку пара  , либо при достижении максимальной температуры, машина запоминает значение достигнутой температуры. Если температура молока достигает максимального значения, подача пара останавливается и панель управления запоминает максимальное значение.

## Вручную:

- После входа в режим программирования первой группы, нажмите кнопку пара  первой группы, кнопки первой и второй группы покажут температуру, начиная с 50°C.
- Каждая кнопка имеет следующее значение:



Keys	1° GROUP	2° GROUP
	1 °C	10 °C
	2 °C	20 °C
	4 °C	-
	8 °C	-





- Сложите вместе значения светящихся кнопок, которые в добавление к минимальным 50°C, создадут требуемое значение температуры.
  - Если кнопка горит, необходимо добавить соответствующее значение, если не горит – этого не требуется.
  - После повторного нажатия на кнопку пара  , значение запоминается, и машина возвращается в режим общего программирования.
- Этот способ настройки не требует подачи пара.

- Чтобы выйти из программы и сохранить настройки, нажмите кнопку непрерывного пролива  первой группы.

Техническая информация:

Во время настройки температуры пара возможно запрограммировать значение отклонения температуры от -15°C до +15°C, для достижения правильной температуры.

- Нажмите кнопку непрерывного пролива  первой группы – появится запрограммированное значение отклонения (также, как показывается конечная температура пара).
- Кнопки первой группы показывают значения от 0 до 15°C. Кнопка  второй группы показывает отклонение.
- Если кнопка горит, значение положительное, если не горит – значение отрицательное.

Keys	1° GROUP	2° GROUP
	1 °C	+ 0 - °C
	2 °C	-
	4 °C	-
	8 °C	-

После повторного нажатия на кнопку непрерывного пролива  первой группы происходит сохранение в памяти значения и возврат в меню настроек температуры пара.

### **Программирование стандартных настроек.**

- Изменение предварительно установленных настроек для 4х дозировок первой группы не возможно. Чтобы это сделать, необходимо:
- Нажмите кнопку непрерывного пролива  первой группы и удерживайте ее в течении 8 секунд, пока мигающие кнопки проливов не погаснут.
- Стандартные дозировки указаны в таблице:





					
40 cc	60 cc	50 cc	85 cc	9 sec.	0 sec.



Внимание: Время для пара 0 секунд – означает, что он будет подаваться непрерывно.







### Копирование дозировок:

Данная процедура должна производиться индивидуально для каждой группы, нажатием и удерживание в течении 8 секунд (пока мигающие кнопки не погаснут) кнопки непрерывного пролива  той группы, на которую вы хотите скопировать дозировки.

### Автоматический цикл промывки.

- Чтобы войти в цикл автоматической промывки необходимо выключить и опять включить машину, удерживая нажатыми кнопки  горячей воды и  один большой кофе первой группы во время начального теста ламп. В конце лампового теста кнопки  горячей воды и  один большой кофе на всех группах начнут мигать.

- Нажатие на кнопку  один большой кофе начнет цикл промывки на соответствующей группе. После окончания цикла промывки, возможно запустить цикл ополаскивания на этой же группе, нажав кнопку  еще раз.

- Если вы хотите сделать цикл ополаскивания в следующий раз, достаточно выключить машину. Память машины запомнит циклы промывки, которые вы должны завершить.
- Во время повторного включения машины, программа автоматически войдет в цикл промывки без нажатия на кнопки  и .
- Нажатие и удерживание кнопки  в течении 2х секунд – выведет машину из цикла чистки, если не осталось незавершенных циклов, иначе кнопки  на группах будут требовать цикла ополаскивания.
- Нажатие и дальнейшее удерживание кнопки  в течении еще 2х секунд полностью выводит машину из цикла чистки, удаляя информацию об оставшихся незавершенных циклах.
- Если цикл чистки завершен, кнопка  на соответствующей группе погаснет и если не осталось незавершенных циклов ополаскивания, машина выходит из программы чистки.

## 7.5 Программирование AURELIA S

### Программирование дозировок.



На кофе машине AURELIA S программируется только объем горячей воды и время пара.

Чтобы войти в режим программирования вы должны:





- Нажать и удерживать кнопку горячей воды  в течении 5 секунд.

### **Горячая вода**

- Находясь в режиме программирования, нажмите кнопку  - активируется пролив горячей воды. Как только требуемое количество будет налито, нажмите на кнопку горячей воды  еще раз. Данное время пролива горячей воды будет сохранено в памяти машины.

Внимание: Чтобы выйти из режима программирования, нажмите на кнопку  .

### **Программирование времени подачи пара.**

- Находясь в режиме программирования, нажмите на кнопку пара  - активируется подача пара. Как только требуемое количество пара будет достигнуто, нажмите на кнопку  еще раз и данное значение времени подачи пара сохранится в памяти машины.

Внимание: Чтобы выйти из режима программирования, нажмите на кнопку  .



### **Регулировка интенсивности подсветки кнопок.**

- Войдите в режим программирования.

- Регулируйте интенсивность подсветки нажатием кнопки  один большой кофе на первой группе более одного раза.

Внимание: Чтобы выйти из режима программирования, нажмите на кнопку .

### **Активизация помпы в момент автоматического пополнения уровня воды в бойлере.**

- Чтобы активировать помпу в момент пополнения уровня воды в бойлере, зайдите в режим программирования. Нажмите кнопку  на второй группе. Кнопка  на второй группе загорится, а нажатие на кнопку  на первой группе покажет настройки помпы. Если кнопка горит, помпа будет работать в момент пополнения бойлера. Если кнопка не горит, помпа не будет работать в момент пополнения бойлера.

Нажатие на кнопку  на первой группе позволит поменять настройки помпы во время пополнения бойлера.

Чтобы выйти из режима программирования, нажмите на кнопку .

### **Программирование дозировки воды и стандартного пара.**







Возможна установка первоначально установленных настроек для пара и воды.







- Нажать и удерживать кнопку горячей воды  в течении 8 секунд, пока мигающие кнопки не погаснут.
- Стандартные дозировки показаны в таблице внизу:

	
9 sec.	0 sec.

Внимание: Время 0 секунд для пара – означает, что он будет подаваться непрерывно.

### **Автоматический цикл промывки.**

- Чтобы войти в цикл автоматической промывки необходимо выключить и опять включить машину, удерживая нажатыми кнопки  горячей воды и  первой группы во время начального теста ламп. В конце лампового теста кнопки  горячей воды и  один кофе на всех группах начнут мигать.
- Нажатие на кнопку  один кофе начнет цикл промывки на соответствующей группе. После окончания цикла промывки, возможно запустить цикл ополаскивания на этой же группе, нажав кнопку  еще раз.
- Если вы хотите сделать цикл ополаскивания в следующий раз, достаточно выключить машину. Память машины запомнит циклы промывки, которые вы должны завершить.

- Во время повторного включения машины, программа автоматически войдет в цикл промывки без нажатия на кнопки  и .
- Нажатие и удерживание кнопки  в течении 2х секунд – выведет машину из цикла чистки, если не осталось незавершенных циклов, иначе кнопки  на группах будут требовать цикла ополаскивания.
- Нажатие и дальнейшее удерживание кнопки  в течении еще 2х секунд полностью выводит машину из цикла чистки, удаляя информацию об оставшихся незавершенных циклах.
- Если цикл чистки завершен, кнопка  на соответствующей группе погаснет и если не осталось незавершенных циклов ополаскивания, машина выходит из программы чистки.

## 8.Чистка

### 8.1. Выключение кофемашины.

Выключите машину с помощью основных выключателей, переведя их в положение 0 :



## 8.2. Чистка кофемашины снаружи.

Перед каждой чисткой кофемашина должна быть выключена и обесточена.

Опасно!

Опасно использовать распылители и ставить кофемашину в воду.

Не используйте растворители, абразивы и средства на основе хлора.

Почистите рабочее место, уберите решетку, приподняв и выдвинув. Уберите нижний поддон для сбора воды, промойте все горячей водой и моющим средством.

Почистите низ машины, протрите хромированные части мягкой и влажной тряпкой.

## 8.3 Чистка нержавеющей фильтра кофейной группы.

Душ сделан из нержавеющей стали и находится внизу групп.



Внимание: Чтобы почистить его, следуйте инструкции:

- открутите винт, который находится в центре группы
- снимите фильтр и проверьте, чтобы его дырочки были чистыми и не были забиты.
- если дырочки забиты, прочистите, как описано в пункте «Чистка Фильтров и фильтродержателей». Мы рекомендуем чистить их раз в неделю.

#### **8.4. Чистка группы при помощи глухого фильтра.**

Машина настроена для чистки кофейной группы автоматическим циклом чистки при помощи специального чистящего порошка.

Рекомендуется чистить кофемашину по крайней мере один раз в день.

**ОПАСНО! Существует риск отравления!**

**Повторяйте несколько раз пролив через группу после снятия фильтров, чтобы удалить все частички чистящего вещества.**

Чтобы провести чистку групп, делайте следующим образом:

- 1) Замените фильтр в фильтродержателе на грухой.
- 2) Засыпьте в него две ложки специального чистящего вещества и вставьте его в группу.
- 3) Нажмите на кнопку пролива кофе и через 10 секунд прекратите пролив.
- 4) Повторите данную процедуру несколько раз.
- 5) Выньте фильтродержатель из группы и произведите несколько проливов.

### **8.5 Чистка фильтров и фильтродержателей.**

Растворите 2 столовые ложки специального чистящего средства в половине литра горячей воды и погрузите в него фильтры и фильтродержатели (ручки оставить не погруженными), оставьте отмокать как минимум на полчаса. Затем тщательно промойте чистой водой.

### **9. Техническое обслуживание.**

Внимание: Во время технического обслуживания, ремонта используемые запчасти должны быть полностью совместимыми с требованиями безопасности и гигиены предусмотренными для данного оборудования. Оригинальные запчасти могут обеспечить такую гарантию.

Внимание: После ремонта или замены любых компонентов и частей, которые вступают в контакт с едой или напитками необходимо произвести чистку, как описано в пункте 1.4 либо в соответствии с инструкцией производителя.

## 9.1 Регенерация смягчителя водопроводной воды.

Чтобы избежать отложений накипи внутри бойлера и на нагревательных элементах необходимо, чтобы смягчитель воды всегда работал эффективно. Поэтому ионная смола в нем должна регулярно регенерироваться. Время регенерации устанавливается в зависимости от количества проливов кофе в день и жесткости используемой воды. Это видно на диаграмме на данном рисунке:

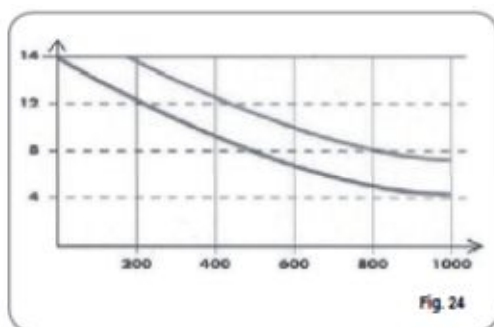

Процедура регенерации выполняется следующим образом:



- 1) Выключите кофемашину и поставьте емкость (не менее 5 литров) под трубку F. Поверните кран C и D слева направо. Открутите винт, снимите крышку и насыпьте внутрь 1кг обычной столовой соли.

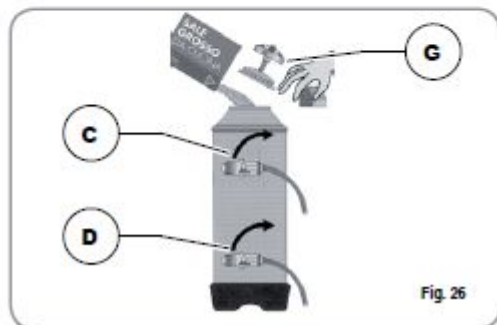
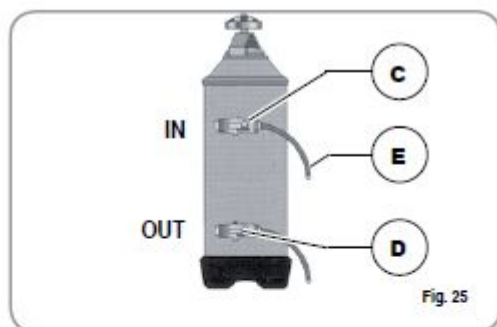

- 2) Поставьте крышку обратно, поверните кран C в обратное положение. Из трубки F должна политься соленая вода. Вода должна проливаться до тех пор, пока она не станет опять пресной (несоленой) – примерно полчаса.

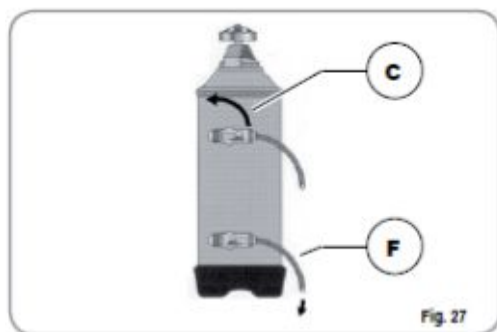



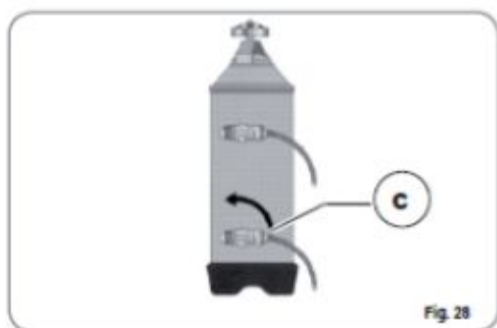



Поверните кран D влево.



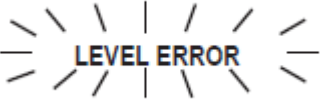

## 10. Сообщения о функционировании на Aurelia Digit.

Индикация кнопок и дисплея	Причина	Последствия	Способ устранения	Заметки
DIAGNOSIS OF ERROR	Во время диагностики машина видит ошибку СППЗУ.	Машина не будет нагреваться и все ее функции будут заблокированы.		

<p><b>DELIVERY ERROR</b></p> 	<p>По достижению предельно допустимого времени пролива (120 сек) дозатор не посылает запрограммированных команд.</p>	<p>Индикатор дисплея и кнопка непрерывного пролива соответствующей группы мигают.</p>	<p>Нажмите на кнопку  либо на одну из кнопок </p>	
<p><b>DOSER ERROR</b></p> 	<p>Через 3 секунды после начала пролива от расходомера не приходит сигнала.</p>	<p>Если пролив не регулируется вручную, по достижении максимально допустимого времени (120 секунд) происходит блокировка.</p>	<p>Нажмите на кнопку  либо на одну из кнопок </p>	
<p><b>LEVEL ERROR</b></p> 	<p>Если через 90 секунд после начала функционирования машины, уровень воды не восстанавливается.</p>	<p>Индикатор на дисплее будет мигать. Помпа – не активна. Резистор и все функции машины отключены.</p>	<p>Выключите машину, а затем включите ее опять. Все функции восстановят</p>	

	<p>Температура в бойлере более 130°C</p>	<p>Индикатор на дисплее мигает и резистор не работает.</p>	<p>ся. Система восстановится, как только температура опустится ниже 130°C.</p>	<p>Бойлер снабжен взводимым в ручную аварийным термостатом, если резистор не восстанавливается, Вызывайте квалифицированного техника</p>
	<p>Сбой во входящем электропитании вызвал неисправную работу одного из узлов машины.</p>	<p>Надпись на дисплее будет мигать. Помпа выключится. Нагревательный элемент и все остальные функции не будут работать.</p>	<p>Выключите машину и вызовите специалиста</p>	
<p>FINE GRINDING</p>	<p>Машина фиксирует значения, отличные от установленных.</p>	<p>Слишком большое время пролива.</p>	<p>Измените помол, и нажмите на кнопку  либо на одну из кнопок</p>	<p>Если машину оставить в режиме программирования, в течении 10 минут после последней установки, система</p>

				вернется в предыдущую конфигурацию и на дисплее отобразится перезагрузка нормального функционирования.
COARSE GRINDING	Машина фиксирует значения, отличные от установленных.	Слишком короткое время пролива.	Измените помол, и нажмите на кнопку  либо на одну из кнопок 	
<b>11. Индикация функционирования AURELIA V</b>				
	Через 3 секунды после начала пролива от расходомера не приходит сигнала	Если пролив не прерывается вручную, по достижении максимально допустимого времени (120 секунд) происходит блокировка.	Прервите пролив.	

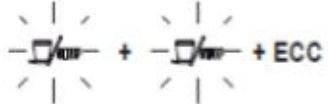
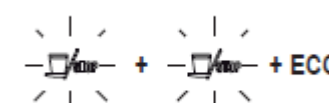
	<p>Если через 90 секунд после начала функционирования машины, помпа включилась на 180 секунд во время пополнения бойлера, а уровень не был достигнут.</p>	<p>Помпа, резистор и все функции машины будут отключены.</p>	<p>Выключите машину по крайней мере на 5 секунд, а затем включите ее опять.</p>	
<p><b>12. Индикация функционирования AURELIA S</b></p>				
	<p>Если через 90 секунд после начала функционирования машины, помпа включилась на 180 секунд во время пополнения бойлера, а уровень не был достигнут.</p>	<p>Помпа, резистор и все функции машины будут отключены.</p>	<p>Выключите машину по крайней мере на 5 секунд, а затем включите ее опять.</p>	

## **IMPIANTO ELETTRICO / ELECTRIC SYSTEM / INSTALLATION ELECTRIQUE** **Aurelia S**

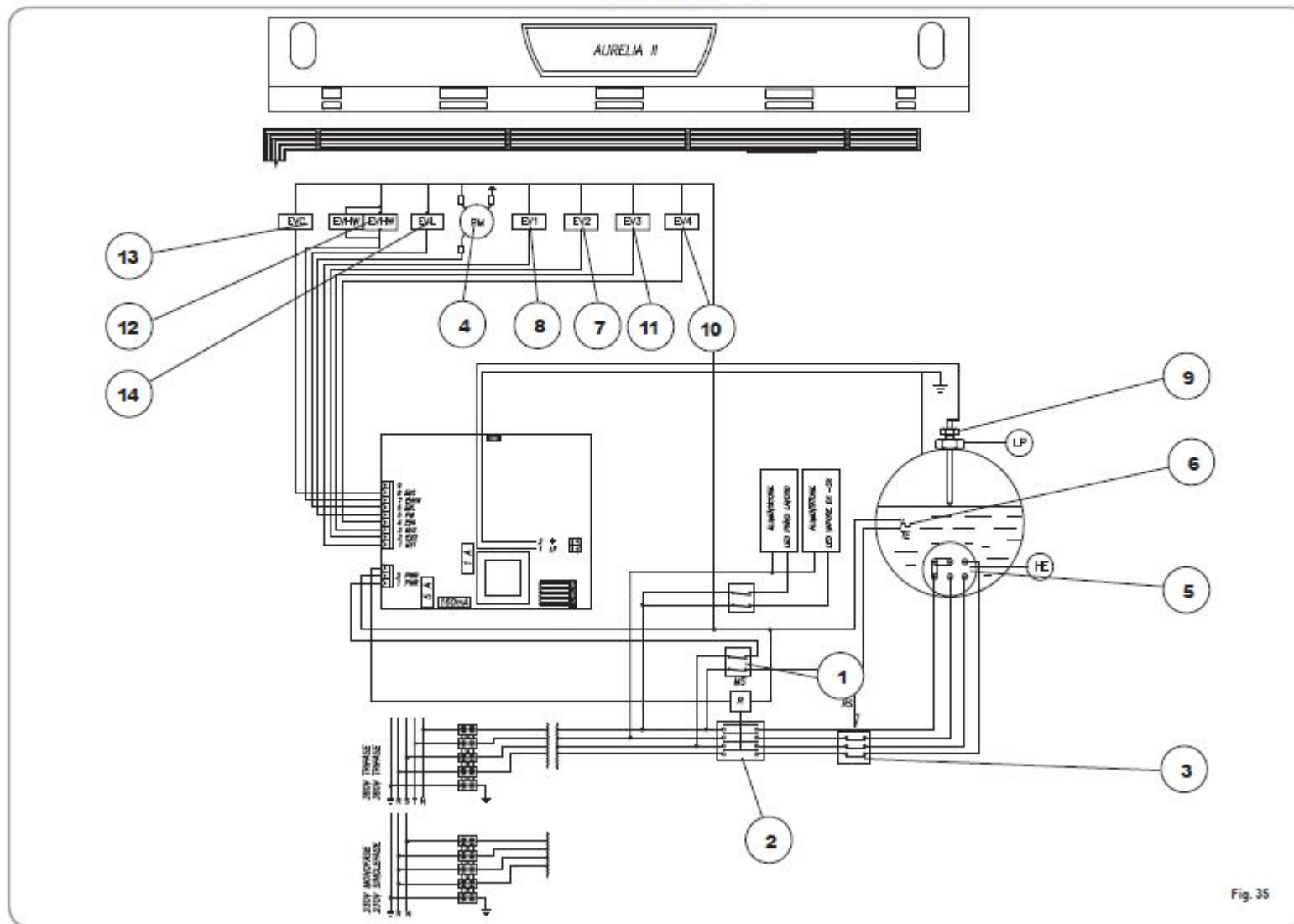

Fig. 35

## **IMPIANTO ELETTRICO / ELECTRIC SYSTEM / INSTALLATION ÉLECTRIQUE** **Aurelia DIGIT**

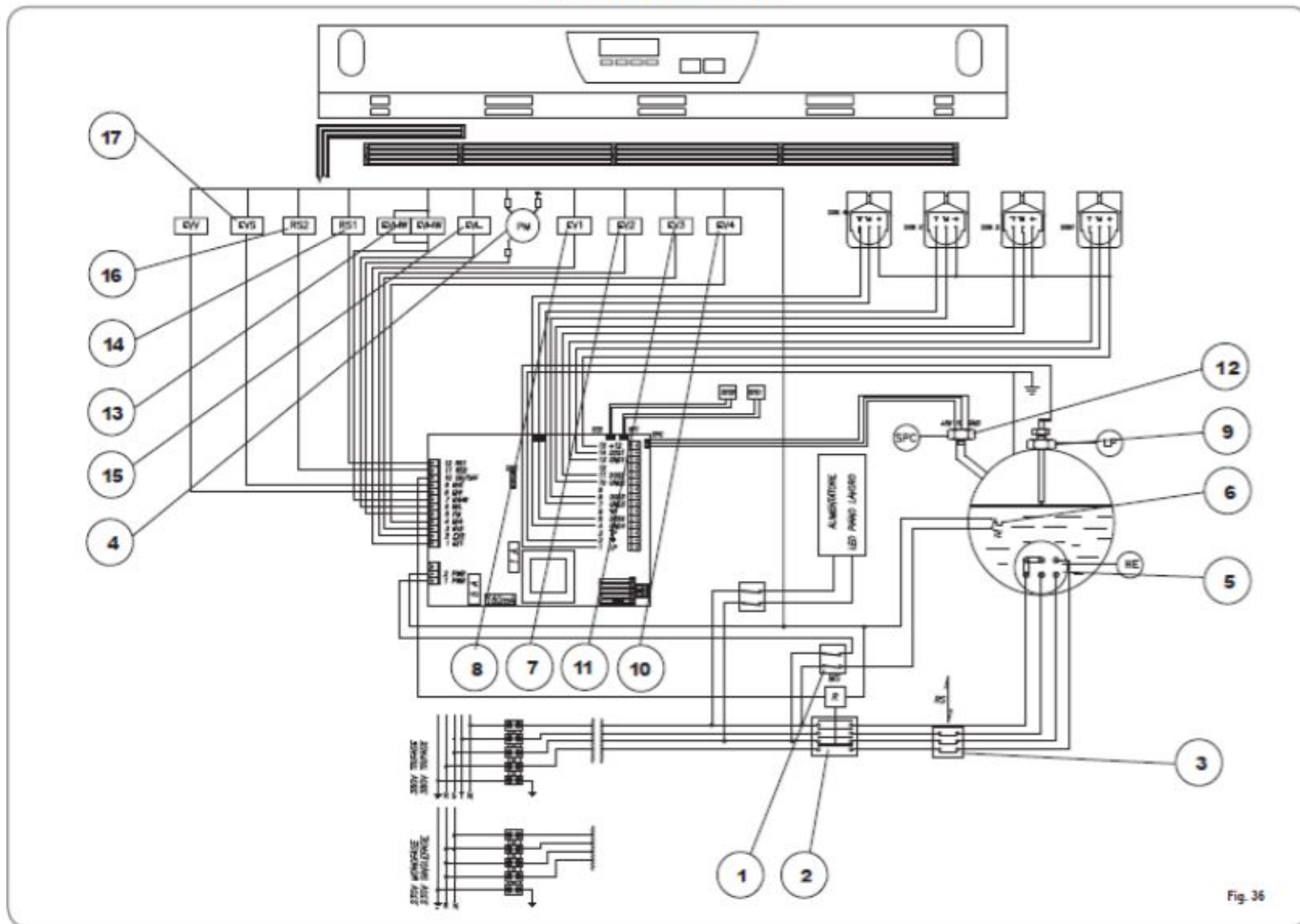
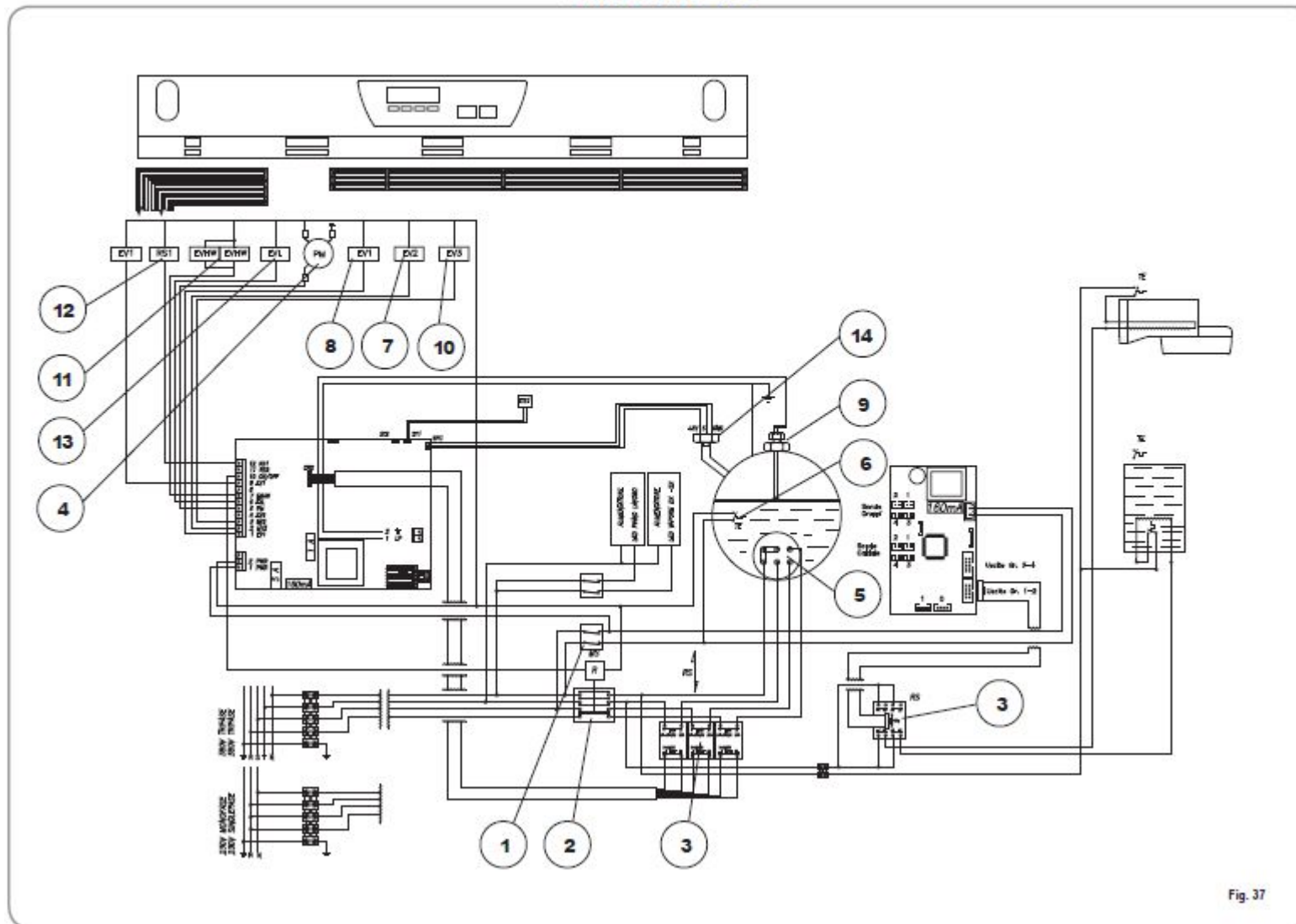

Fig. 36



## **IMPIANTO ELETTRICO / ELECTRIC SYSTEM / INSTALLATION ÉLECTRIQUE** **Aurelia T3**



## **IMPIANTO ELETTRICO / ELECTRIC SYSTEM / INSTALLATION ÉLECTRIQUE** **Aurelia V**

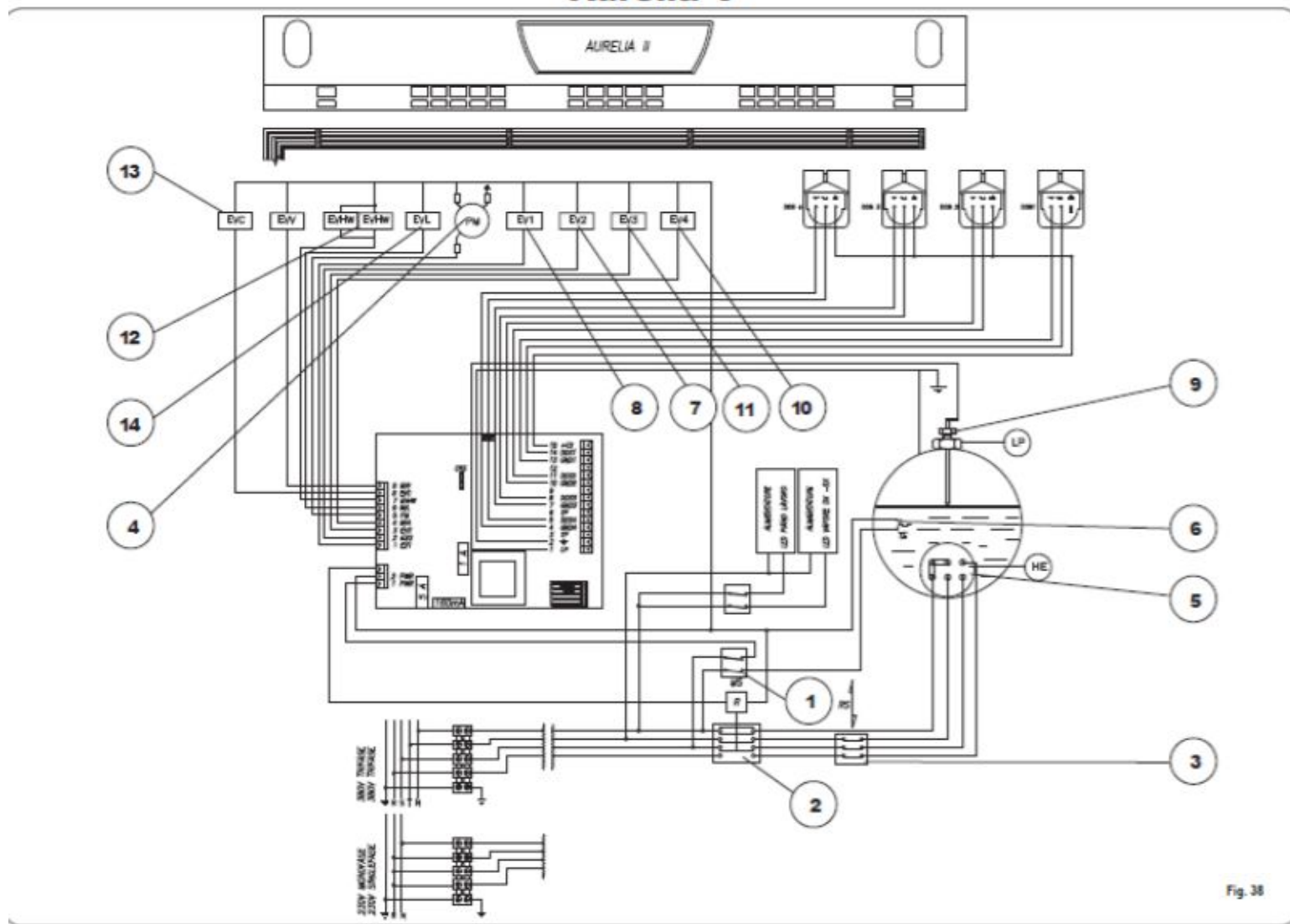

Fig. 38