

Гладильная доска со встроенным паровым утюгом

Инструкция по эксплуатации

Comfort Vapo Ruby



Арт. 7177.067

Поздравляем!

Купив эту гладильную доску со встроенным паровым утюгом, Вы приобрели продукт высокого качества. При правильном использовании он прослужит Вам очень долго.

Перед тем, как использовать данный прибор, просим Вас внимательно прочитать прилагаемую инструкцию и с самого начала следовать всем указанным в ней указаниям и рекомендациям.

Пользователи, не ознакомленные с данной инструкцией, не должны использовать прибор.

Содержание

Меры предосторожности	2	Наполнение водой	15
Указания по инструкции	3	Сухая глажка	16
Распаковка	3	После глажки	17
Описание частей прибора и панели управления	4	Чистка	18
Краткие указания	6	Уход	18
Эксплуатация	8	Указания	18
Перед первым использованием	8	Подошва утюга	18
Назначение	8	Верхняя часть утюга	18
Автоматическая доливка воды:	8	Парогенератор	19
Установка ножек	9	Очистка парогенератора	19
Указания по установке	9	Замена обивки	20
Установка дополнительных комплектующих	10	Дополнительные комплектующие	20
Установка провода и утюга	10	Устранение неисправностей	21
Указания по заливке воды	11	Утилизация отходов	22
Наполнение водой	11	Технические характеристики	22
Включение прибора	12		
Применение \ Глажка с паром	13		
Функции вдува и выдува и встроенный обогрев	14		

2 Меры предосторожности



Вы приобрели новый прибор домашнего хозяйства. Пожалуйста, уделите немного времени и внимательно прочитайте эти указания перед включением прибора в сеть. Она содержит важные сведения по использованию прибора и меры предосторожности.

- **Используйте только по назначению.**

Прибор предназначен только для домашнего использования. Любые технические изменения или неправильное использование не допускаются и могут привести к угрозе жизни.

- **Обслуживание прибора**

Лица, которые занимаются обслуживанием, уходом и ремонтом прибора, должны быть ознакомлены с инструкцией.

Пользователи, которые не ознакомлены с условиями использования, дети и лица в состоянии алкогольного или наркотического опьянения или находящиеся под воздействием медикаментов не должны использовать прибор или же за ними необходимо присматривать.

- **Подключение к сети**

Запрещается прикасаться к частям прибора, которые находятся под напряжением. Это может привести к поражению электрическим током, и, как результат, к тяжелым травмам или даже смерти. Прибор можно подключать только к сети с напряжением 230 В, частотой 50 Гц и минимальной силой тока 10 А. Розетка, к которой будет подключаться прибор, должна устанавливаться техническим специалистом. Рекомендуется использовать предохранитель (макс. 30 мА). В случае каких-либо сомнений обратитесь к специалисту.

- **Сетевой кабель**

Не используйте прибор с поврежденными кабелями. Поврежденные кабели и штекеры должны быть заменены. Сетевой кабель нельзя прокладывать вдоль острых углов стен, нельзя использовать его в местах с повышенной температурой, нельзя ставить на него тяжелые предметы. Также нельзя включать сетевой кабель в розетку мокрыми руками.

- **Защита других людей**

Следите за тем, чтобы дети не имели возможности играть с прибором. Они в силу своего возраста не понимают опасности, которую несут в себе электроприборы. Никогда не оставляйте включенным прибор. Никогда не гладьте вещи на себе, не направляйте струю пара на себя или других людей, особенно если гладите вещи вертикально. Во время, а также после работы с прибором некоторые его части, а также пар и вода имеют высокую температуру. Существует опасность ожога!

- **Использование**

Перед тем, как наполнить прибор водой и включить в сеть. Никогда не прикасайтесь к железной части утюга, она ни в коем случае не должна прикасаться к электрокабелю. Во время того, как паровой прибор находится под давлением – нельзя открывать предохранительную крышку на нижней части. Нельзя ставить прибор возле воспламеняющихся материалов. Соблюдайте дистанцию 50 см.

- **Очистка**

Перед тем, как осуществлять чистку прибора, вытащите провод из розетки и подождите, пока он полностью остынет. Прибор нельзя погружать в воду или сильно трясти. Не используйте для чистки прибора царапающие средства или едкие химические вещества.

- **Ремонт**

При сбое в работе прибора или при его поломке, немедленно вытащите сетевой кабель из розетки. Никогда не используйте сломанный прибор. Запрещается вносить изменения в конструкцию прибора или разбирать его. Ремонт прибора должен производиться сервисом MIGROS. Для гарантии безопасности должны использоваться только оригинальные комплектующие. Компания не несет ответственности за любые поломки, возникшие вследствие ремонта, выполненного неквалифицированным лицом.

Указания по инструкции

Данная инструкция по эксплуатации прибора может быть использована не во всех случаях. За дополнительной информацией или в случае возникновения проблем при эксплуатации обращайтесь в службу поддержки (номер телефона находится на обратной стороне листа этих указаний) или в службу поддержки (Часы работы: понедельник-пятница с 8.00 - 12.00 и 13.30 – 17.00).

Следуйте строго указаниям, которые содержатся в данной инструкции, и передавайте инструкцию только следующим пользователям прибора.

Распаковка

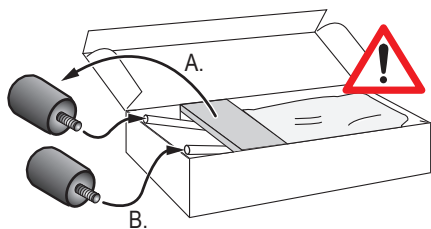

Внимание:

- на передних ножках стола колесики не устанавливаются;
- сначала не вынимайте стол из упаковки, так как его ножки могут поцарапать пол;
- достаньте ножки (пункт А);
- прикрутите две ножки 3 к передним ножкам стола (пункт В).

- После того, как к ножкам стола прикручены защитные ножки 3, достаньте стол из упаковки.

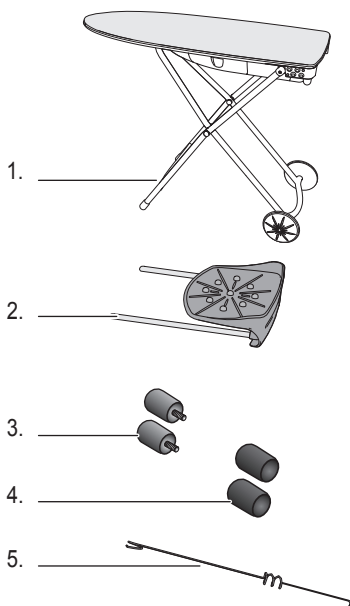

- После распаковки проверьте наличие следующих комплектующих:

1. Гладильная доска, резервуар для воды и утюг.
2. Подставка для утюга.
3. Защитные ножки.
4. Резиновые колпачки для защитных ножек.
5. Шнур питания

- **Выбросьте все пластиковые коробки, поскольку они могут стать игрушкой для детей!**

4 Описание частей прибора и панели управления

Гладильная доска



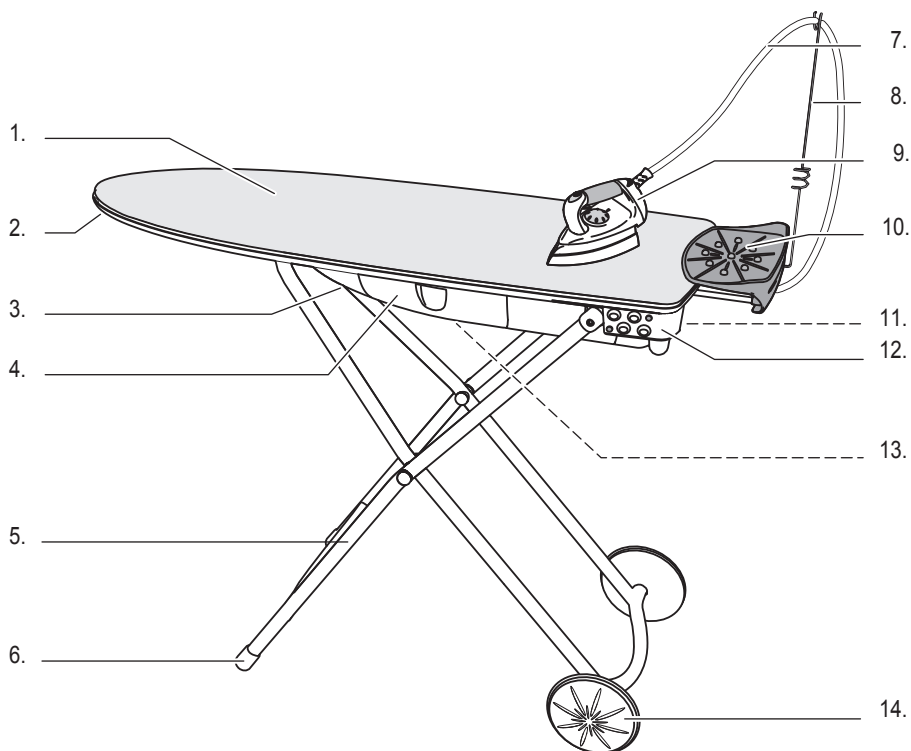





1. Гладильная доска
2. Нижняя часть гладильной доски
3. Вентиляторы
4. Полка для утюга
5. Ножки доски
6. Защитные колпачки для ножек
7. Кабель питания
8. Подвеска кабеля
9. Утюг
10. Подставка для утюга
11. Резервуар для воды
12. Панель управления
13. Полка для сетевого кабеля
14. Колесики



Утюг

- 15. Ручка
- 16. Кнопка выпуска пара
- 17. Регулятор пара
- 18. Индикатор нагрева
- 19. Регулятор температуры

Панель управления

- 20. Включить / Выключить утюг 
- 21. Доливание воды 
- 22. Кнопка включения вытяжки 
- 23. Включить / Выключить парогенератор и нагрев 
- 24. Включить втягивающий воздух вентилятор  / Включить выдувающий воздух вентилятор  / Отключить вентиляторы 
- 25. Регулятор пара
- 26. Индикатор "Достаточный нажим" 

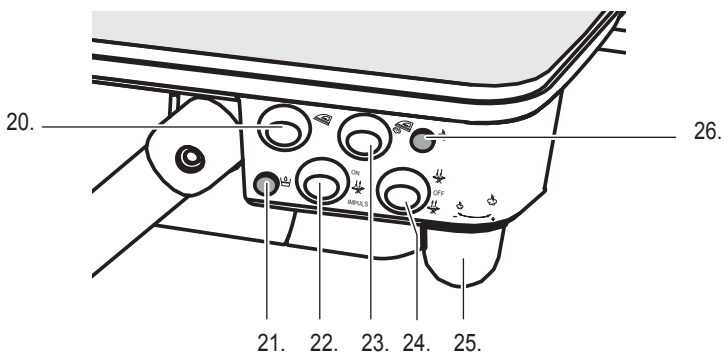
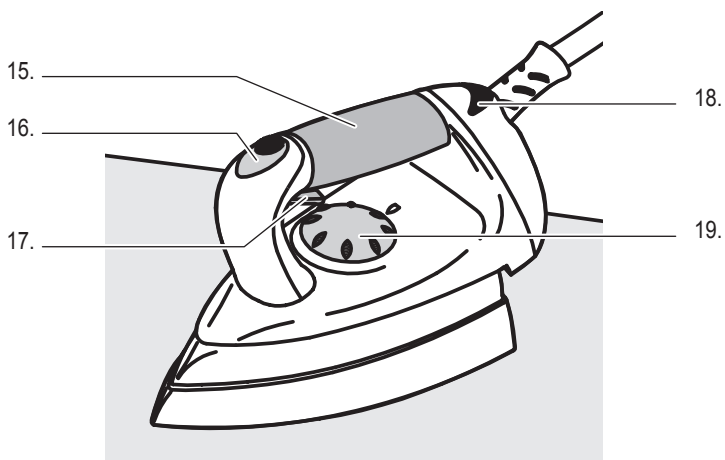

6 Краткие указания

Здесь содержится описание только основных моментов. В целях Вашей же безопасности прочитайте подробные инструкции на странице 8, где описываются основные функции. Также обратите внимание на меры предосторожности на страницах 2 и 8.

1. Перед первым использованием

Перед первым использованием необходимо установить две ножки.

ВНИМАНИЕ: не доставайте стол, пока вы не установите защитные ножки, в противном случае Вы можете поцарапать пол.

- достаньте ножки из упаковки (1.);
- установите ножки (2.);

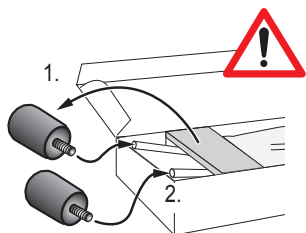

- достаньте стол из упаковки и поставьте его на пол.

Внимание: Ни в коем случае не нажимайте черную кнопку в нижней части стола, так как в этом случае ножки будут резко выброшены вверх.

2. Установка

- поставьте стол на пол;
- установите на ножки резиновые защитные колпачки;
- нажмите на кнопку, чтобы поднять ножки и одновременно закрепить их;
- удерживая кнопку установки ножек, установите подходящую для работы высоту стола.

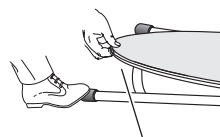

Установка стола

Перед первым использованием надо установить утюг:

- аккуратно поставьте утюг на доску, следите за тем, чтобы не было перекаса;

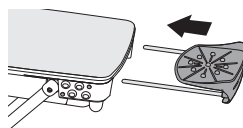

- установите подвеску кабеля в одно из двух отверстий в подставке для утюга;
- возьмите утюг и поставьте его сверху;
- подвесьте кабель.

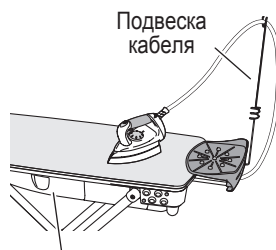

Полка для утюга

Указания:

- прибор необходимо устанавливать в таком месте, где его нельзя будет перевернуть и причинить себе вред;
- используйте прибор только в сухих помещениях;
- используйте только оригинальный кабель питания и следите, чтобы за него никто не цеплялся.

3. Заполнение водой

- поднимите бак для воды вверх;
- достаньте его;
- откройте крышку с делением $\frac{1}{4}$ и снимите ее;
- ополосните бак для воды;
- наберите холодную мягкую воду (максимум 1,5 литра);
- закройте крышку и вставьте бак для воды в прибор до щелчка.



Внимание:

- резервуар может вмещать только 1,5 л воды;
- при пустом или переполненном резервуаре прибор выключится.

4. Глажка

- установите нужную температуру с помощью регулятора пара ;

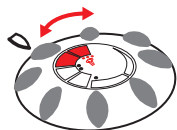

- откройте полку, где находится кабель, и размотайте кабель;

- нажмите на утюго кнопку , необходимая температура будет достигнута, когда загорится индикатор;



- нажмите кнопку ;

- утюг будет готов и использованию, когда загорится индикатор пара; время подготовки утюга к использованию - около 3-х минут.

Внимание: пар очень горячий и может привести к ожогу.

Совет: не складывайте прибор сразу после использования, подождите пока он высохнет.



Функции продувки

- для задействования функции продувки нажмите кнопку ;
- выдув  (положение "I");
- вдув  (положение "II").

Внимание:

Положение "0" используется в редких случаях для сбора сконденсированной воды. За деталями обратитесь к стр. 14.

5. После глажки

Выключите прибор с помощью кнопок  и ;

- отключите прибор от сети;
- подождите, пока он остынет;
- уберите прибор, как описано на странице 17.

6. Уборка / уход

- поддерживайте водоподогреватель в рабочем состоянии.



Перед первым использованием
 Будьте внимательны, неправильное использование электрического прибора может привести к серьезным травмам и даже смерти. Пожалуйста прочитайте меры предосторожности на странице 2 и обратите внимание на следующие моменты:

- при установке резервуара с водой, отключайте прибор от сети;
- не прикасайтесь к подошве утюга;
- не открывайте нижнюю крышку до тех пор, пока горит индикатор пара;
- прибор можно мыть, только если он выключен и остыл.



Назначение:

Ваша новая гладильная доска – со встроенным паровым утюгом, встроенной резервуаром для воды и специальным покрытием.

Она представляет вам ряд возможностей:

- по сравнению с обычным утюгом, этот утюг имеет специальное покрытие. А его сильный поток пара проникает глубоко в ткань, освежая её;
- непосредственное высушивание вещей;
- эта комбинация пара и высушивания уменьшает время глажки. Так что наслаждайтесь выигранным временем!

Автоматическая доливка воды:

- за счет встроенного в доску резервуара этот прибор готов к работе уже через 3 минуты;
- встроенный резервуар позволит Вам гладить без остановок;
- функциональные преимущества такого способа: вода будет постоянно по мере потребности поступать из резервуара в бак, где она нагревшись, превращается в пар;
- благодаря сильному потоку пара, время глажки значительно уменьшается.

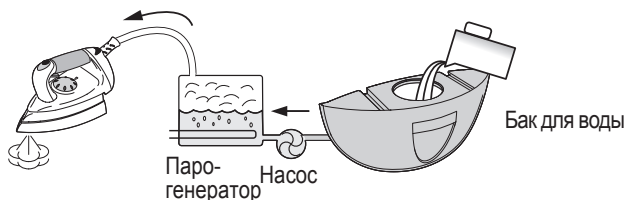

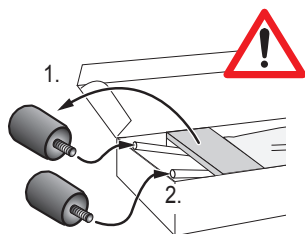

1. Установка ножек

Перед первым использованием сначала нужно установить две передние ножки.

Внимание:

- сначала не вынимайте стол из упаковки, так как его ножки могут поцарапать пол;
 - достаньте ножки (1);
 - прикрутите две ножки 3 к передним ножкам стола (2).

- достаньте стол из упаковки и поставьте его на пол.

Важно:

- ни в коем случае не нажимайте на черную кнопку внизу, что может привести к резкому выскакиванию ножек вверх.



2. Указания по установке

При выборе места для доски Вы должны придерживаться следующих указаний:

- перед установкой проверьте ножки на прочность;
- следите, чтобы место было ровным и твердым, сухим и не в близости с открытым доступом к электричеству;
- размещайте доску так, чтобы она никому не мешала и не могла нанести вред;
- не ставьте прибор на влажный пол;
- используйте прибор только в сухих помещениях;
- следите за тем, чтоб дети не играли с прибором – это может быть опасно для их жизни;
- используйте только оригинальный кабель и следите за тем, чтобы за него никто не мог зацепиться и нанести себе вред.

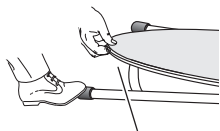

Установка стола

Стол нужно раскладывать в следующей последовательности:

- положите стол на пол;
- наденьте на ножки защитные резиновые колпачки;
- нажмите кнопку внизу стола и установите ножки на подходящей для работы высоте.

**Совет:**

Большинство пользователей устанавливают доску слишком высоко, что может привести к неприятным последствиям. Правильную высоту нужно устанавливать следующим образом:

- стать прямо перед столом, опустить две руки вниз и легко сжать их в кулак;
- высота будет правильно установлена тогда, когда вы, не сгибая рук, поставите кулак на стол;
- на малой высоте гладить намного легче;
- попробуйте.

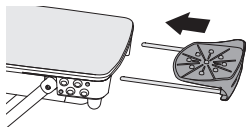
**3. Установка дополнительных комплектующих**

Перед первым использованием надо установить запчасти:

- вставьте крепко подставку для утюга в отверстия. Следите за тем, чтоб она не перекосилась

Указания:

- после установки подставка больше не снимается;
- при необходимости, когда нужна вся поверхность доски, её можно снять.

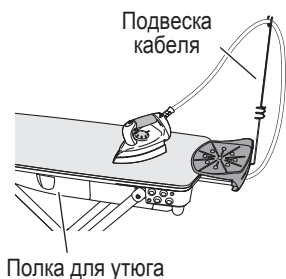
**4. Установка провода и утюга**

- вставьте подставку для провода в одно из двух отверстий в подставке для утюга;
- вытащите утюг с полки;
- достаньте и размотайте провод;
- повесьте провод на подвеске;
- закройте полки, убедитесь, что провод выходит из правильной стороны.



5. Указания по заливке воды

- используйте обычную воду с водопровода без каких либо добавок;
- не используйте переработанную воду или грязную воду – она может привести к поломке;
- не используйте дождевую воду;
- в воде не должно быть никаких ароматизаторов;
- при использовании жесткой воды будет образовываться налет.



Кнопка извлечения бака

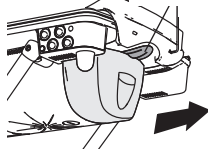

6. Наполнение водой

- вытащите провод из розетки;
- нажмите кнопку резервуара воды вверх;
- достаньте резервуар с водой.

Указание:

Когда вынимаете резервуар, из него может капать вода – для этого возьмите полотенце.

- откройте крышку с делением $\frac{1}{4}$ и снимите её;
- ополосните резервуар для воды;
- наберите холодной мягкой воды (максимум – 1.5 литра);
- закройте крышку и до щелчка вставьте резервуар в прибор.

Внимание:

- максимальный объем резервуара составляет 1,5 литра;
- пустой или слишком переполненный резервуар может привести к остановке подачи тока.

1.5 литра



Управление паром

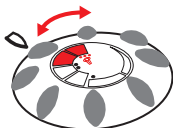

7. Установка температуры

- всегда устанавливайте температуру на значке ☼, если Вы хотите гладить с паром;
- мощность потока пара устанавливается между указателями «**» и «***», благодаря чему Вы можете разглаживать любую ткань;

- указатели на этикетках одежды соответствуют сухой глажке и не совпадают с паровой глажкой. При глажке деликатных тканей рекомендуется использовать полотенце (см. стр. 20).

8. Включение прибора

- достаньте из полки провод;
- чтобы предотвратить нагревание провода, всегда полностью разматывайте его; закройте дверцу полки;
- вставьте провод в розетку;
- включите утюг с помощью кнопки (на ней загорится индикатор контроля), при этом загорится индикатор контроля нагревания, который отвечает за нагрев утюга. Это значит, что утюг нагрелся. Время нагревания утюга - 3-5 минут;
- включите для использования пара при глажке, одновременно включив подогрев доски. Во время нагревания могут возникать стучающие звуки. Это нормально, и не должно вызывать причин для волнения;
- как только загорится индикатор , можно начинать глажку с паром. Время подготовки – 3 минуты.

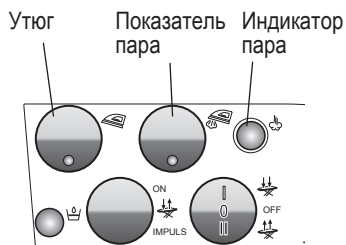

Указание:

- при первом использовании из утюга может идти пар, это предусмотрено технически и не должно вызывать причин для волнения.



9. Применение \ Глажка с паром

- когда загорится индикатор пара и индикатор контроля нагрева – утюг готов к работе;

- нажмите кнопку пара на утюге.

Внимание: Пар очень горячий. Он может привести к ожогам.

Указание:

- сразу после включения надо выпустить немного пара для того, чтобы конденсированная вода выветрилась и не оставляла пятен.

Остановка пара

- пар можно остановить с помощью кнопки управления паром.

- с помощью кнопки управления паром также можно выбрать режим длительной обработки паром.

- благодаря тому, что можно регулировать мощность пара, при глажке деликатных вещей мощность пара можно уменьшать.

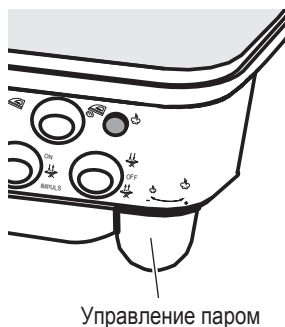

Указание:

Если регулятор пара находится на указателе «Minimum» - может образовываться конденсированная вода и она начнет капать с подошвы утюга.

Когда Вы не используете утюг – ставьте его на специальную подставку для утюга.

Вдуд/Вывуд:

- «ON» Постоянная работа
- «IMPULS» Автоматическое включение

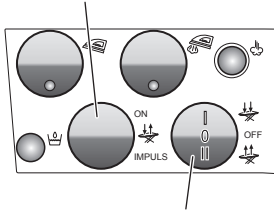

Вдуд/Вывуд:

- «I» Функция вдуд
- «II» Функция вывуд
- «0» Выключен

10. Функции вдуд и вывуд и встроенный обогрев

Функция вдуд

Функция вдуд забирает пар, который уже не нужен и охлаждает ткань, фиксируя при этом эффект проглаженной ткани. Ткань после глажки становится сухой и её можно даже складывать. Нагретая поверхность предотвращает появление водных пятен.

Рекомендуется:

- легкие ткани из-за функции вдуд надо закреплять;
- функция вдуд охлаждает ткань и фиксирует эффект проглаженной ткани; и Вы получаете идеальный результат.

Функция вывуд

Эта функция – особая помощь при глажке деликатных вещей и больше используется в промышленной сфере.



Специальные воздушные подушки позволяют ткани держаться на доске а также разрешают разглаживать все изгибы, рюшки и другие элементы одежды, а также легкие блузки и футболки.

Использование:

- поставьте изделие на доску;
- включите кнопку функции вывуд;
- нажмите кнопку регулировки пара, и не прижимая, прогладьте изделие.

Функция переключения

- поверхность для глажки автоматически включается с нажатием на указатель  Встроенный термометр контролирует установленную температуру.

- функция вдуд, и вывуд, регулируется кнопками: вдуд , вывуд  (позиция «I» и «II» и «0»)

Важно:

- позиция «0» может использоваться в разных ситуациях для сбора конденсированной воды;
- можно применить также указатель «IMPULS» или «ON», чтоб регулировать вентилятор. В режиме «IMPULS» вентилятор можно привести в действие одним нажатием, после которого он работает еще 5 секунд;
- в положении «OFF» вентилятор отключен.

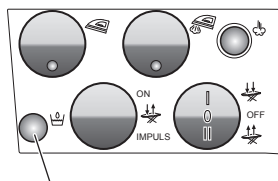

Индикатор израсходования воды



11. Наполнение водой

Если на приборе загорится сигнальный индикатор «наполнение водой» - это означает, что в резервуар надо долить воды.

-поднимите крышку резервуара воды вверх и достаньте резервуар с водой.

Указание: При извлечении резервуара, из него может капать вода – воспользуйтесь полотенцем.

- откройте крышку с делением $\frac{1}{4}$ и снимите её;
- ополосните резервуар для воды;
- наберите холодную мягкую воду (максимум 1.5 литра);
- закройте крышку и вставьте резервуар в прибор до характерного щелчка.

Внимание:

- резервуар может вмещать максимум 1.5 литра воды;
- пустой или слишком переполненный резервуар может привести к остановке подачи тока



12. Сухая глажка

- поставьте утюг на подставку;
- установите нужную температуру:
 - - для синтетических волок (низкая температура);
 - - шерсть (средняя температура)
 - - хлопок (высокая температура)

Отсортируйте вещи, которые вы хотите погладить в соответствии с типами ткани на ярлыках.

Включение прибора:

- включите провод в розетку;
- включите утюг с помощью кнопки  (на нём загорится индикатор контроля). При этом также загорится индикатор контроля нагрева, который отвечает за нагрев утюга. Это означает, что утюг нагрелся. Время нагрева – 3-5 минут.

Глажка:

При сухой глажке не нажимайте кнопку регулировки пара. Когда утюг не используется, ставьте его на специальную подставку.

- после использования выключите утюг с помощью кнопки  (погаснет индикатор контроля);
- достаньте шнур из розетки; подождите, пока прибор остынет.

Внимание:

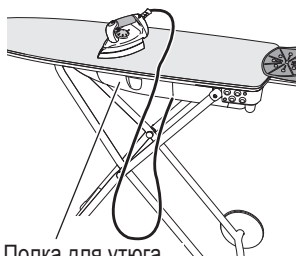

Убедитесь в том, что утюг полностью остыл!

13. После глажки



Полка для утюга

При интенсивной глажке с мощным потоком пара подошва утюга может стать влажной. В таком случае оставьте прибор включенным после окончания глажки еще на некоторое время.

- выключите утюг с помощью кнопок  и  (индикатор контроля уже не горит);
- вытащите провод из розетки;
- вылейте оставшуюся воду из резервуара и вставьте его обратно;
- подождите, пока утюг остынет!
- установите максимальную высоту стола;
- поставьте холодный утюг на стол;
- откройте полку для утюга;
- намотайте провод на утюг и поставьте утюг на полку;
- не перекручивайте шнур.

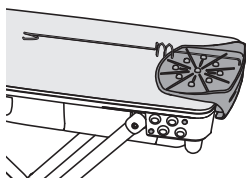

Внимание:

- поставьте утюг на полку и закройте ее;
- снимите подвеску для провода и также поставьте ее в стол;
- снимите ролики с ножек, чтобы упростить его перенос. Сложите стол и поставьте его в удобное место;
- одной рукой придерживайте крышку доски, а другую руку поставьте на середину стола и опустите его вниз;
- поставьте стол в сухое недоступное для детей место.



Внимание:

- чтобы предотвратить разложение доски из-за недосмотра, не оставляйте стол в открытом состоянии;
- не ставьте стол на колесики.



Указания:

Перед тем как чистить прибор, выключите его из сети. Он должен полностью остыть.

Внимание:

Прибор нельзя полностью погружать в воду, или промывать под проточной водой. Не используйте для чистки утюга никакие моющие средства.

Подошва утюга:

Подошву утюга можно чистить «голубой» губкой. После этого его надо насухо вымыть.

Важно: никогда не используйте «зеленую» и «желтую» губки, а также разные моющие средства – они могут поцарапать поверхность.

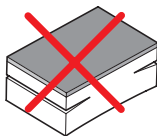

Верхняя часть утюга

Верхнюю часть утюга можно чистить влажной тряпкой и после этого вытереть сухой тряпкой. При чистке не используйте твердых, царапающих или едких химических средств.

Уход

Если Вы не используете прибор, не оставляйте его включенным в розетку. Храните доску с утюгом в сухом, недоступном для детей месте. Температура хранения не должна быть ниже 5°C, чтобы не допустить заморзания воды.

Если прибор не используется долгое время, то нужно слить всю оставшуюся воду и очистить приборот пыли и грязи.

Парогенератор

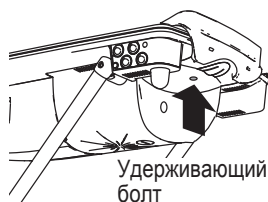

Для технического ухода надо снять парогенератор.

Внимание: Перед тем, как снять парогенератор, надо оставить прибор выключенным как минимум на 4 часа, чтобы он остыл.

- вытащите сетевой кабель из розетки;
- достаньте утюг и поставьте его на доску;
- достаньте резервуар с водой;
- открутите удерживающий болт с нижней части доски;
- потяните парогенератор в противоположную от стола сторону.

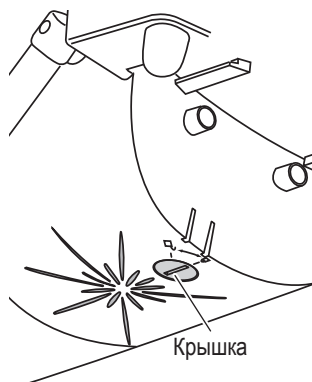

Очистка парогенератора:

- поверните парогенератор в противоположную сторону;
- поставьте остывший утюг сбоку, но проследите, чтобы он не упал;
- хорошо потрясите парогенератор;
- открутите круглую крышку на нижней части доски;
- открутите спусковой болт;
- слейте воду, при этом слегка потрусите прибор, чтобы избавиться от накипи;
- опять вставьте болт и закрутите его;
- вставьте и закрутите круглую крышку;
- после очистки верните парогенератор на место и закрутите удерживающий болт.



Внимание:

- не используйте для очистки парового прибора химические средства;
- не очищайте горячий прибор, подождите, пока он остынет.

Обивка доски со временем изнашивается и время от времени требуется ее замена. Пожалуйста, в целях соответствия стандартам безопасности и качества используйте только оригинальную обивку. Замена обивки выполняется в сервисном центре компании Migros.

Дополнительные комплектующие (не входят в цену)

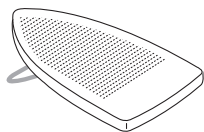

Не прилипающая подошва утюга “Stiro“





Не прилипающая подошва утюга “Stiro“ (арт. № 7177.062) не оставляет на материале блестящих полос и не прилипает к одежде.



Если вы заметили неполадки, дефекты или Вам кажется, что прибор работает не так, как нужно, немедленно отключите прибор от сети.

Ремонт прибора должен выполняться только в сервисном центре компании Migros. Запрещается ремонтировать прибор самостоятельно, так как это может привести к еще более серьезным повреждениям. Кроме того, при самостоятельном ремонте гарантия на прибор аннулируется и компания не несет никакой ответственности за причиненные убытки.

Если представленных здесь сведений недостаточно для устранения возникших проблем, обратитесь в службу поддержки клиентов компании Migros.

Неисправность	Возможные причины	Решение
Не идет пар	Нет воды в резервуаре	Залейте в резервуар воду
	Не включен парогенератор	Нажмите кнопку 
	Не работает парогенератор	Подождите 3 минуты, индикатор пара должен загореться
Утюг не нагревается	Слишком мало воды в резервуаре	Долейте в резервуар воду
	Утюг не включен	Включите утюг, нажав кнопку 
Из утюга капает вода	Установлена минимальная температура	Установите температуру в диапазоне от  до "●●●●"
	Установлена слишком низкая температура	Установите температуру в диапазоне от  до "●●●●"
Не работают функции вдува и выдува	Неправильно установлен парогенератор	Установите правильно парогенератор (см. стр. 19)

22 Утилизация отходов



- не работающие приборы должны быть сданы в магазин для бесплатной и квалифицированной утилизации;
- приборы с опасными поломками должны быть утилизированы, но перед этим нужно убедиться, что их нельзя больше использовать;
- не выкидывайте прибор вместе с домашним мусором.

Технические характеристики

Номинальное напряжение		230 В - 50 Гц
Номинальная мощность	- утюга	850 Вт
	- парогенератора	1200 Вт
	- общая	2300 Вт
Размеры	- без утюга	138 x 59 x 18 см (Д x Ш x В)
Длина шнура питания		2,8 м
Вес		20 кг
Материал	- корпуса	пластмасс
	- резервуар	нержавеющая сталь
	- подошвы утюга	алюминий
Элементы защиты		прессостат, термостат и термозащита
Мощность пара		макс. 3,5 бара
Бак для воды		макс. 1,5 л
Индикатор радиопомех		EU-Norm
Допуск к эксплуатации		S+
Гарантия на продукт		2 года
Гарантия на обслуживание		5 лет
Комплектующие	(входят в цену)	подставка для утюга, подвеска для шнура, 2 ножки и 2 защитных колпачка
Рекомендуемые комплектующие	(не входят в цену)	неприлипающая подошва "Stiro"