

Espressomachine • Machine à expresso • Máquina de Expreso
Macchina per caffè espresso • Espresso Machine • Urządzenie do kawy espresso
Eszpresszó kávéfőző • Эспрессо машина • ماكينة صنع القهوة الأسبرسو



Bedienungsanleitung / Garantie

Gebruiksaanwijzing • Mode d'emploi • Instrucciones de servicio
Istruzioni per l'uso • Instruction Manual • Instrukcja obsługi / Gwarancja
Használati utasítás • Руководство по эксплуатации • دليل التعليمات



Bedienungsanleitung	Seite	4	DEUTSCH
Gebruiksaanwijzing	blz	15	NEDERLANDS
Mode d'emploi	page	24	FRANÇAIS
Instrucciones de servicio.....	página	33	ESPAÑOL
Istruzioni per l'uso	pagina	43	ITALIANO
Instruction Manual	page	52	ENGLISH
Instrukcja obsługi.....	strona	61	JEZYK POLSKI
Használati utasítás.....	oldal	71	MAGYARUL
Руководство по эксплуатации.....	стр.	80	РУССКИЙ
97 صفحة	دليل التعليمات		العربية

Übersicht der Bedienelemente

Overzicht van de bedieningselementen • Liste des différents éléments de commande
Indicación de los elementos de manejo • Elementi di comando • Overview of the Components
Przegląd elementów obsługi • A kezelőelemek áttekintése
Обзор деталей прибора • نظرة عامة على المكونات

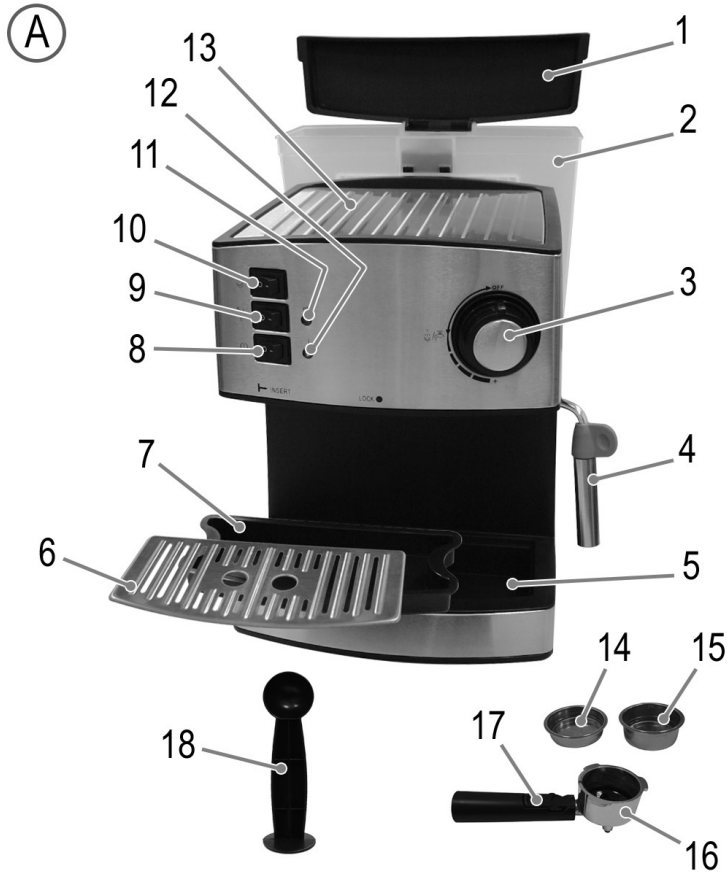

Bedienungsanleitung

Vielen Dank, dass Sie sich für unser Produkt entschieden haben. Wir wünschen Ihnen viel Freude mit dem Gerät.

Symbole in dieser Bedienungsanleitung

Wichtige Hinweise für Ihre Sicherheit sind besonders gekennzeichnet. Beachten Sie diese Hinweise unbedingt, um Unfälle und Schäden am Gerät zu vermeiden:



WARNUNG:

Warnt vor Gefahren für Ihre Gesundheit und zeigt mögliche Verletzungsrisiken auf.



ACHTUNG:

Weist auf mögliche Gefährdungen für das Gerät oder andere Gegenstände hin.



HINWEIS: Hebt Tipps und Informationen für Sie hervor.

Inhalt

Übersicht der Bedienelemente	3
Allgemeine Hinweise	4
Spezielle Sicherheitshinweise für dieses Gerät.....	4
Lieferumfang	6
Auspacken des Gerätes	6
Beschreibung der Bedienelemente	7
Anwendungshinweise	7
Standort.....	7
Schalter (8/9/10) und Dampfmengenregler (3)	7
Elektrischer Anschluss	7
Ein- / Ausschalten	7
Europäische Maßgaben zur Energieeinsparung.....	7
Bedienung.....	7
Montage/Demontage des Filterhalters	7
Einsetzen des Auffangbehälters/Abtropfrost	8
Erstinbetriebnahme/ Entlüftung	8
Zubereitung von Espresso	8
Zubereitung von Cappuccino.....	9
Reinigung.....	10
Brühkopf und Gummidichtung	10
Zubehör	10
Entkalkung.....	11
Aufbewahrung.....	11
Störungsbehebung.....	11

Technische Daten	12
Hinweis zur Richtlinienkonformität	13
Garantie.....	13
Garantiebedingungen	13
Garantieabwicklung	13
Entsorgung	13
Bedeutung des Symbols „Mülltonne“.....	13

Allgemeine Hinweise

Lesen Sie vor Inbetriebnahme dieses Gerätes die Bedienungsanleitung sehr sorgfältig durch und bewahren Sie diese inkl. Garantieschein, Kassenbon und nach Möglichkeit den Karton mit Innenverpackung gut auf. Falls Sie das Gerät an Dritte weitergeben, geben Sie auch die Bedienungsanleitung mit.

- Benutzen Sie das Gerät ausschließlich für den privaten und den dafür vorgesehenen Zweck. Dieses Gerät ist nicht für den gewerblichen Gebrauch bestimmt.
- Benutzen Sie das Gerät nicht im Freien. Halten Sie es vor Hitze, direkter Sonneneinstrahlung, Feuchtigkeit (auf keinen Fall in Flüssigkeiten tauchen) und scharfen Kanten fern. Benutzen Sie das Gerät nicht mit feuchten Händen. Bei feucht oder nass gewordenem Gerät sofort den Netzstecker ziehen.
- Schalten Sie das Gerät aus und ziehen Sie immer den Stecker aus der Steckdose (ziehen Sie am Stecker, nicht am Kabel), wenn Sie das Gerät nicht benutzen, Zubehöreile anbringen, zur Reinigung oder bei Störung.
- Betreiben Sie das Gerät **nicht** unbeaufsichtigt. Sollten Sie den Raum verlassen, schalten Sie das Gerät immer aus. Ziehen Sie den Stecker aus der Steckdose.
- Das Gerät und das Netzkabel müssen regelmäßig auf Zeichen von Beschädigungen untersucht werden. Wird eine Beschädigung festgestellt, darf das Gerät nicht mehr benutzt werden.
- Verwenden Sie nur Original-Zubehör.
- Zur Sicherheit Ihrer Kinder lassen Sie keine Verpackungsteile (Plastikbeutel, Karton, Styropor, etc.) erreichbar liegen.



WARNUNG:

Lassen Sie kleine Kinder nicht mit Folie spielen. Es besteht **Erststickengefahr!**

Spezielle Sicherheitshinweise für dieses Gerät



WARNUNG: Verbrennungsgefahr!

Der Brühkopf, der Filterhalter, die Dampfdüse und die Tassenablage werden bei Betrieb sehr heiß.

- Fassen Sie den Filterhalter nur am Griff an.

 **WARNUNG: Verbrennungsgefahr!**

- Berühren Sie nicht den Brühkopf, die Dampfdüse und die Tassenablage! Lassen Sie diese Teile vor der Reinigung abkühlen.
- Richten Sie den Dampfstrahl niemals auf sich oder andere. Stellen Sie ein Gefäß unter die Dampfdüse (4).

 **WARNUNG:**

Lassen Sie keine Feuchtigkeit in das Gehäuse gelangen. Es besteht die Gefahr eines elektrischen Schlags.

 **ACHTUNG:**

- Füllen Sie den Wassertank (2) nur mit kaltem Wasser.
- Verwenden Sie ausschließlich Trinkwasser. Auf gar keinen Fall mit Kohlensäure versetztes Wasser verwenden (Sprudelwasser).
- Achten Sie darauf, dass der Filterhalter (16) im Betrieb korrekt und sicher geschlossen ist, da dieses Gerät unter Druck arbeitet.
- Betreiben Sie das Gerät nur auf einer ebenen Arbeitsfläche.
- Benutzen Sie das Gerät nur, wenn Wasser im Wasserbehälter eingefüllt ist.
- Bewegen Sie das Gerät nicht, wenn es in Betrieb ist.
- Dieses Gerät kann von **Kindern** ab 8 Jahren und darüber benutzt werden, wenn sie beaufsichtigt werden oder bezüglich des sicheren **Gebrauchs des Gerätes** unterwiesen wurden und die daraus resultierenden Gefahren verstanden haben.
- Reinigung und die **Wartung durch den Benutzer** dürfen nicht durch **Kinder** vorgenommen werden, es sei denn, sie sind 8 Jahre oder älter und werden beaufsichtigt.
- Das Gerät und seine Anschlussleitung sind von Kindern jünger als 8 Jahre fernzuhalten.
- Kinder dürfen nicht mit dem Gerät spielen.

- Geräte können von Personen mit reduzierten physischen, sensorischen oder mentalen Fähigkeiten oder Mangel an Erfahrung und/oder Wissen benutzt werden, wenn sie beaufsichtigt oder bezüglich des sicheren **Gebrauchs des Gerätes** unterwiesen wurden und die daraus resultierenden Gefahren verstanden haben.
- Reparieren Sie das Gerät nicht selbst, sondern suchen Sie einen autorisierten Fachmann auf. Wenn die Netzanschlussleitung dieses Gerätes beschädigt wird, muss sie durch den Hersteller oder seinen Kundendienst oder eine ähnlich qualifizierte Person ersetzt werden, um Gefährdungen zu vermeiden.
- Dieses Gerät dient zum Zubereiten von Espresso und Cappuccino.
- Benutzen Sie das Gerät nur in trockenen Innenräumen. Es ist für den Gebrauch im Haushalt und ähnlichen Anwendungsbereichen vorgesehen wie z. B.
 - in Personalküchen von Läden, Büros und anderen gewerblichen Bereichen.

Es ist **nicht** für die Anwendung in landwirtschaftlichen Anwesen oder Frühstückspensionen oder von Gästen in Hotels, Motels und anderen Wohneinrichtungen bestimmt.

ACHTUNG:

Dieses Gerät ist nicht dazu bestimmt, bei der Reinigung in Wasser eingetaucht zu werden. Beachten Sie die Anweisungen, die wir Ihnen im Kapitel „Reinigung“ dazu geben.

Lieferumfang

- 1 Espressoautomat
- 1 abnehmbarer Wassertank
- 1 Dampfdüsenabdeckung
- 1 Filterhalter
- 1 1-Tassen-Filtereinsatz
- 1 2-Tassen-Filtereinsatz
- 1 Abtropfst
- 1 Auffangbehälter für Restwasser
- 1 Messlöffel/ Stampfer

Auspacken des Gerätes



1. Nehmen Sie das Gerät aus seiner Verpackung.
2. Entfernen Sie sämtliches Verpackungsmaterial, wie Folien, Füllmaterial, Kabelhalter und Kartonverpackung.
3. Prüfen Sie den Lieferumfang auf Vollständigkeit.

HINWEIS:

Am Gerät können sich noch Staub oder Produktionsreste befinden. Wir empfehlen Ihnen, das Gerät wie unter „Reinigung“ beschrieben zu säubern.

Beschreibung der Bedienelemente

Abbildung A

- 1 Tankdeckel
- 2 Abnehmbarer Wassertank
- 3 Dampfmengenregler
- 4 Dampfdüse mit Abdeckung
- 5 Fach für Auffangbehälter
- 6 Abtropfrost
- 7 Auffangbehälter für Restwasser
- 8 Netzschalter 
- 9 Schalter  (Pumpen)
- 10 Schalter  (Dampf)
- 11 Kontrollleuchte Heizung „ok“
- 12 Betriebskontrollleuchte „I“
- 13 Wärmplatte / Tassenablage
- 14 Filtereinsatz für 1 Tasse
- 15 Filtereinsatz für 2 Tassen
- 16 Filterhalter
- 17 Filtersicherung
- 18 Messlöffel / Stampfer (1 Teil, 2 Funktionen)

Anwendungshinweise







Standort

- Stellen Sie das Gerät auf eine ebene und rutschfeste Fläche.
- Betreiben Sie das Gerät wegen der aufsteigenden Hitze und der Dämpfe nicht unter Hängeschränken.
- Stellen Sie das Gerät nicht direkt neben einem Gas- oder Elektroherd oder einer anderen Wärmequelle auf.

Schalter (8/9/10) und Dampfmengenregler (3)

Die Bedienelemente haben folgende Funktionen:

Schalter 8/9/10 Position „O“ = Aus

Schalter	Position „I“	Position des Dampfmengenreglers
8 	Das Gerät ist betriebsbereit.	OFF
9 	Entlüften und Reinigen des Gerätes	 bis +
9 	Pumpen zur Zubereitung von Espresso	OFF
10 	Dampf zum Aufschäumen der Milch	 bis +

Elektrischer Anschluss

1. Bevor Sie den Netzstecker in die Steckdose stecken, prüfen Sie, ob die Netzspannung, die Sie benutzen wollen, mit der des Gerätes übereinstimmt. Die Angaben dazu finden Sie auf dem Typenschild.
2. Prüfen Sie die Schalterstellungen! Stellen Sie alle Schalter auf Position „O“, den Dampfmengenregler auf Position „OFF“.
3. Schließen Sie das Gerät nur an eine vorschriftsmäßig installierte Schutzkontaktsteckdose an.

Ein- / Ausschalten

- Um das Gerät einzuschalten, stellen Sie den Netzschalter (8) auf Position „I“. Die Betriebskontrollleuchte „I“ leuchtet. Das Gerät beginnt mit dem Heizvorgang. Die Wärmplatte (13) wird warm.
- Die Kontrollleuchte „ok“ leuchtet auf, wenn die nötige Brühtemperatur erreicht ist.

HINWEIS:

Während des Betriebs schaltet sich die Kontrollleuchte „ok“ aus und an. Dies ist normal und zeigt an, dass die Temperatur thermostatisch kontrolliert und beibehalten wird.

- Um das Gerät auszuschalten, stellen Sie alle Schalter auf Position „O“. Ziehen Sie anschließend den Netzstecker aus der Steckdose.

Europäische Maßgaben zur Energieeinsparung

HINWEIS:

Die europäische Richtlinie 2009/125/EG (Ökodesign) bündelt Maßnahmen zur Energieersparnis.

Für Kaffeeautomaten gilt: Die Warmhaltephase wird auf maximal 30 Minuten begrenzt. Das Gerät schaltet sich danach automatisch aus, auch wenn der Netzschalter noch auf Position „I“ steht. Die Betriebskontrollleuchte „I“ erlischt.

Sie profitieren von der erhöhten Sicherheit und einem geringeren Stromverbrauch.

Sie können das Gerät erst erneut benutzen, wenn Sie den Netzschalter zuvor auf Position „O“ gestellt haben.

Bedienung

WARNUNG: Wichtig!

Prüfen Sie vor **jedem** Betrieb die Schalterstellungen! Alle Schalter müssen auf Position „O“ stehen, der Dampfmengenregler auf Position „OFF“, bevor Sie das Gerät an eine vorschriftsmäßig installierte Schutzkontaktsteckdose anschließen!

Montage / Demontage des Filterhalters

- Um den Filterhalter am Brühkopf zu montieren, halten Sie ihn mit dem Griff am linken Rand des Gerätes (siehe Abb. B auf Seite 3). Führen Sie die drei Führungsnasen in die Aussparungen am Brühkopf. Ziehen Sie den Filterhalter am Griff nach rechts bis zur Mitte des Gerätes. Achten Sie darauf, dass der Filterhalter fest im Brühkopf sitzt.
- Um den Filterhalter vom Brühkopf zu lösen, ziehen Sie ihn nach links.

WARNUNG: Verbrennungsgefahr!

Nach dem Brühvorgang sind die Metallteile am Filterhalter und der Filtereinsatz heiß.

Einsetzen des Auffangbehälters / Abtropfrost

- Schieben Sie den Auffangbehälter für das Restwasser (7) in das Fach (5) ein.
- Legen Sie den Abtropfrost (6) als Abdeckung auf das Fach.

Erstinbetriebnahme / Entlüftung

ACHTUNG:

Insbesondere vor dem Erstbetrieb bzw. wenn Sie das Gerät längere Zeit nicht benutzt haben, muss eine Entlüftung des Gerätes durchgeführt werden. Verwenden Sie bei diesem Vorgang kein Kaffeemehl!

1. Achten Sie darauf, dass der Auffangbehälter (7) und der Abtropfrost (6) eingesetzt sind.
2. Füllen Sie den Wassertank mit sauberen, frischen Wasser bis zur MAX- Marke. Schließen Sie den Deckel.
3. Lösen Sie ggf. den Filterhalter (16) vom Brühkopf.
4. Schalten Sie das Gerät mit dem Netzschalter (8) ein.
5. Schwenken Sie die Dampfdüse (4) nach außen.
6. Stellen Sie ein geeignetes Gefäß (hitzebeständig / ca. 500 ml) unter die Dampfdüse.
7. Drehen Sie den Dampfmengenregler (3) in Richtung „+“ bis zum Anschlag auf.
8. Schalten Sie mit dem Schalter (9) die Pumpe ein. Das Gerät beginnt mit dem Pumpen.
9. Wenn aus der Dampfdüse ein gleichmäßiger Wasserstrahl austritt, schalten Sie die Pumpe aus. Der Schalter (9) steht auf Position „O“.
10. Drehen Sie den Dampfmengenregler in Richtung „OFF“ zu.
11. Entleeren Sie das Gefäß und stellen Sie dieses unter den Brühkopf.
12. Schalten Sie mit dem Schalter (9) die Pumpe ein. Es beginnt ein Wasserdurchlauf. Lassen Sie den gesamten Inhalt des Wassertanks durchlaufen. Um das Gefäß zwischenzeitlich zu entleeren, schalten Sie die Pumpe aus.

WARNUNG: Verbrennungsgefahr!

Das Wasser im Gefäß ist heiß.

13. Das Gerät ist nun entlüftet und betriebsbereit.

Zubereitung von Espresso

ACHTUNG:

Brühen Sie keinen Espresso solange noch Druck im Gerät aufgebaut ist (z. B. wenn zuvor Milch aufgeschäumt wurde). Bei zu viel Druck im Gerät tritt Espresso am Rand des Brühkopfes aus. Die Gummidichtung im Brühkopf verschleißt schneller.

1. Schalten Sie das Gerät ein. Die Betriebskontrollleuchte „I“ leuchtet. Das Gerät beginnt mit dem Heizvorgang. Die Wärmplatte (13) wird warm.

HINWEIS:

- Nutzen Sie die Wärmplatte zum Vorwärmen Ihrer Tasse(n).

HINWEIS:

- Möchten Sie die Tasse(n) schneller vorwärmen, spülen Sie sie mit heißem Wasser aus.

2. Achten Sie darauf, dass der Auffangbehälter (7) und der Abtropfrost (6) eingesetzt sind.
3. Füllen Sie die gewünschte Menge sauberes, frisches Wasser in den Wassertank. Der Wasserpegel muss zwischen der MIN- und der MAX- Markierung liegen. Schließen Sie den Deckel.
4. Sollten Sie zuvor Milch aufgeschäumt haben, lassen Sie den Druck aus dem Gerät vollständig ab:
 - 4.1. Die Schalter (9) und (10) müssen auf Position „O“ stehen.
 - 4.2. Stellen Sie ein geeignetes Gefäß unter die Dampfdüse.
 - 4.3. Drehen Sie den Dampfmengenregler (3) langsam in Richtung „+“ auf, bis kein Dampf mehr kommt.
 - 4.4. Drehen Sie den Dampfmengenregler in Richtung „OFF“ zu.
5. Wählen Sie einen Filtereinsatz (14/15) aus. Setzen Sie ihn in den Filterhalter. Achten Sie darauf, dass die Filtersicherung nicht hochgeklappt ist.
6. Füllen Sie Espressomehl in den Filtereinsatz. Sie können den mitgelieferten Messlöffel (18) zur Hilfe nehmen. Beachten Sie die MAX-Markierung im Filtereinsatz. Verteilen Sie das Kaffeemehl gleichmäßig und drücken Sie es mit dem Stampfer (18) leicht an. Säubern Sie den Rand des Filterhalters.
7. Montieren Sie den Filterhalter am Brühkopf. Achten Sie darauf, dass der Filterhalter fest im Brühkopf sitzt.
8. Wenn die Kontrollleuchte „ok“ leuchtet, ist die nötige Brühtemperatur erreicht. Stellen Sie Ihre vorgewärmte(n) Tasse(n) unter den Brühkopf genau auf die zwei Löcher, die Sie in dem Abtropfrost sehen.
9. Schalten Sie mit dem Schalter (9) die Pumpe ein. Das heiße Wasser wird durch den Filter gepresst.

HINWEIS:

Dieser Vorgang endet nicht automatisch!

10. Haben Sie die gewünschte Menge Espresso in Ihrer (Ihren) Tasse(n), stoppen Sie den Brühvorgang, indem Sie die Pumpe ausschalten.
11. Entnehmen Sie die Tasse(n).

HINWEIS:

Entfernen Sie den Filterhalter nach jeder Zubereitung von Espresso. So verlängern Sie die Lebensdauer der Gummidichtung im Brühkopf.

12. Lösen Sie den Filterhalter vom Brühkopf.
13. Um eine weitere Tasse Espresso zu brühen, müssen Sie den Filtereinsatz entleeren und neu füllen:

WARNUNG:

Die Metallteile am Filterhalter und der Filtereinsatz sind heiß.

- a) Klappen Sie die Filtersicherung (17) nach oben. Drücken Sie die Filtersicherung mit dem Daumen an den Filtereinsatz, während Sie den Filterhalter herum drehen (siehe nebenstehende Abb.).
- b) Klopfen Sie den Kaffeesatz aus dem Filtereinsatz. Nehmen Sie bei Bedarf einen Löffel zur Hilfe. Spülen Sie Reste des Kaffeesatzes mit heißem Wasser aus.
14. Um die nächste(n) Tasse(n) Espresso zuzubereiten, gehen Sie vor wie oben beschrieben.



Zubereitung von Cappuccino

Ein Cappuccino besteht in der Regel aus einem Drittel Kaffee, einem Drittel heißer Milch und einem Drittel geschäumter Milch.

Der Milchschaum sollte nicht so fest sein, dass man ihn mit dem Löffel formen kann. Er sollte vielmehr cremig sein, ähnlich nicht ganz fest geschlagener Sahne, also eine dickflüssige Konsistenz.

Für die Zubereitung benötigen Sie zusätzlich

- eine größere, bauchige Tasse (ca. 180 ml), in der Sie den Espresso zubereiten,
- ein kleines Aufschäumkännchen mit ausgeprägtem Ausguss (z.B. 0,3 l),
- ein beliebiges, kleines, hitzebeständiges Gefäß,
- kalte Milch mit einem Fettgehalt von mindestens 3,5% Fett.

⚠ ACHTUNG: Beachten Sie die Reihenfolge!

1. Espresso brühen.
2. Milch aufschäumen.

Um Cappuccino zuzubereiten, gehen Sie vor, wie unter „Zubereitung von Espresso“ beschrieben.

Zum Aufschäumen der benötigten Milch gehen Sie bitte wie folgt vor:

⚠ WARNUNG: Verbrühungsgefahr!

Austretender heißer Dampf kann zu Verletzungen führen. Während des Heizvorgangs kann für kurze Zeit heißer Dampf/ heißes Wasser aus dem Brühkopf und/oder aus der Dampfdüse austreten!

- Stellen Sie sicher, dass der Dampfmengenregler (3) vor dem Einschalten der Dampffunktion auf Position „OFF“ steht.
 - Richten Sie den Dampfstrahl niemals auf Personen.
 - Stellen Sie immer ein Gefäß unter die Dampfdüse (4).
1. Stellen Sie sicher, dass sich der Schalter (9) auf Position „O“ befindet.
 2. Schwenken Sie die Dampfdüse (4) nach außen. Stecken Sie die Dampfdüsenabdeckung bis zum Anschlag auf die Dampfdüse.
 3. Stellen Sie ein hitzebeständiges Gefäß unter die Dampfdüse.

4. Füllen Sie das Kännchen zur Hälfte mit kalter Milch.
5. Stellen Sie den Schalter (10) auf Position „-“. Warten Sie, bis die Kontrollleuchte „ok“ aufleuchtet.
6. Öffnen Sie vor jedem Aufschäumen kurz den Dampfmengenregler (3) in Richtung „+“, um das angesammelte Kondenswasser abzulassen. Tritt nur noch Dampf aus, ist das Gerät bereit zum Aufschäumen.
7. Stellen Sie Ihr gefülltes Milch-Kännchen unter die Dampfdüse.
8. Heben Sie das Kännchen an, dass die Dampfdüse knapp unter der Oberfläche der Milch eingetaucht ist.

i HINWEIS:

Halten Sie die Dampfdüse nicht in die Mitte des Kännchens sondern an den inneren Rand. Diese Stellung ist wichtig, damit die Milch beim Schäumen in eine Wirbelbewegung versetzt wird. Wir empfehlen, den Ausguss der Kanne als Führung für die Dampfdüse zu benutzen.

9. Drehen Sie den Dampfmengenreglers (3) langsam in Richtung „+“, bis Sie die gewünschte Dampfmenge eingestellt haben. Bewegen Sie das Kännchen leicht auf und nieder. Hat die Milch das gewünschte Volumen erreicht (ca. 50%), drehen Sie den Dampfmengenregler in Richtung „OFF“ zu.

i HINWEIS:

- Wollen Sie die Milch weiter erhitzen, führen Sie die Dampfdüse während der Dampferzeugung bis zum Boden des Gefäßes. Achten Sie darauf, dass die Milch nicht kocht. Dadurch würde der Schaum zerfallen.
- Erlischt die Kontrollleuchte (11) während der Dampferzeugung, ist das Wasser nicht mehr heiß genug. Drehen Sie den Dampfmengenregler in Richtung „OFF“ zu. Warten Sie, bis die Kontrollleuchte „ok“ wieder aufleuchtet. Dann können Sie erneut Milch aufschäumen.

10. Nach dem Schäumen kann das Kännchen kurz auf die Tischplatte geschlagen werden (als würde man es unsanft abstellen), um die letzten groben Luftbläschen zu beseitigen. Schwenken Sie das Kännchen mit leichten Drehbewegungen. Das hilft, um den Schaum nach dem Schlagen wieder ein wenig zu vermischen. Lassen Sie nun keine Zeit mehr vergehen. Gießen Sie den Milchschaum sofort in den Espresso.
11. Während Sie das Kännchen mit leichten Drehbewegungen schwenken, gießen Sie die aufgeschäumte Milch langsam in den Espresso.

i HINWEIS:

- Mit ein paar geschickten Bewegungen können Sie Muster in den Schaum zeichnen.
- Je nach Geschmack können Sie Kakaopulver oder Zimt auf den Schaum streuen.

12. **WICHTIG:** Reinigen Sie die Dampfdüse sofort nach jedem Schäumen! Denn beim Schließen des Dampfreglers entsteht in Sekundenbruchteilen ein Unterdruck, so dass etwas Milch in die Dampfdüse angesogen wird. Stellen Sie Ihr hitzebeständiges Gefäß unter die Dampfdüse. Drehen Sie den Dampfmenge­regler noch einmal kurz

für einen Dampfstoß auf, damit die Milchreste aus der Dampfdüse gespült werden. Wischen Sie die Dampfdüse mit einem feuchten Tuch ab.

13. Schalten Sie die Dampffunktion aus, indem Sie den Schalter (10) auf Position „O“ stellen.

Reinigung

WARNUNG:

- Ziehen Sie vor der Reinigung immer den Netzstecker und warten Sie, bis das Gerät abgekühlt ist.
- Tauchen Sie das Gerät nicht in Wasser. Es könnte zu einem elektrischen Schlag oder Brand führen.
- Die Dampfdüse ist unmittelbar nach der Benutzung heiß!

ACHTUNG:

- Benutzen Sie keine Drahtbürste oder andere scheuernde Gegenstände.
- Benutzen Sie keine scharfen oder scheuernden Reinigungsmittel.
- Die Außenseite des Gerätes reinigen Sie nach Bedarf mit einem leicht feuchten Tuch – ohne Zusatzmittel.

Brühkopf und Gummidichtung

Wischen Sie den Brühkopf und die Gummidichtung mit einem feuchten Tuch ab. Feuchten Sie eine weiche Nylonbürste vorher an, um hartnäckige Verschmutzung zu beseitigen. Trocknen Sie mit einem trockenen Tuch nach.

Zubehör

Filterhalter, Filtereinsätze, Abtropfstropf, Auffangbehälter, Messlöffel, Wassertank und Dampfdüsenabdeckung können Sie in einem warmen Spülbad reinigen. Bei Bedarf können Sie eine feine, weiche Nylonbürste benutzen. Spülen Sie mit klarem Wasser nach. Trocknen Sie die Teile mit einem weichen Tuch.

ACHTUNG:

Diese Teile sind nicht zur Reinigung in der Spülmaschine geeignet. Unter Einwirkung von Hitze und scharfen Reinigern könnten sie sich verziehen oder verfärben.

Wassertank

1. Um den Wassertank zu entnehmen, öffnen Sie den Deckel. Ziehen Sie ihn mit beiden Händen nach oben heraus. Setzen Sie ihn nach dem Reinigen und Trocknen wieder ein.

HINWEIS:

Am Wassertank befinden sich zwei Haken.

2. Haken Sie den Wassertank in die beiden Ösen am Gerät ein.
3. Drücken Sie den Wassertank leicht nach unten, damit sich das Ventil öffnet.

Dampfdüse

Reinigen Sie die Dampfdüse und die Abdeckung sofort nach jeder Zubereitung von Milchschaum. Wenn Milchreste erst angetrocknet sind, erschwert dies die Reinigung.

1. Ziehen Sie die Abdeckung ab. Leichte Drehbewegungen erleichtern das Abziehen. Wenn Sie die Dampfdüse mit einer Hand festhalten wollen, benutzen Sie zusätzlich ein feuchtes Tuch!
2. Lassen Sie die Abdeckung im warmen Spülbad einige Zeit liegen. So lösen sich die Milchreste besser.
3. Die Dampfdüse am Gerät wischen Sie mit einem feuchten Tuch ab.

HINWEIS:

Um angetrocknete Reste zu lösen, füllen Sie ein Gefäß mit heißem Wasser. Stellen Sie es so unter die Dampfdüse, dass sie darin eingetaucht ist.

4. Nach der Reinigung montieren Sie die Abdeckung wieder auf die Dampfdüse. Stellen Sie ein hitzebeständiges leeres Gefäß unter die Dampfdüse. Betreiben Sie das Gerät wie unter „Zubereitung von Cappuccino“ Punkte 5 und 6 beschrieben. Nach dieser Dampfreinigung ist die Dampfdüse wieder einsatzbereit.

Entkalkung

Kalkablagerungen gefährden die Funktionsfähigkeit des Gerätes. Deshalb ist es notwendig, das Gerät regelmäßig zu entkalken. Die Zeitabstände hängen von der Häufigkeit des Gebrauchs und dem Härtegrad Ihres Wassers ab.

Entkalken Sie mit handelsüblichem Entkalkungsmittel, wie Sie für Kaffeemaschinen empfohlen werden.

1. Dosieren Sie, wie auf der Verpackung oder dem Beipackzettel angegeben.
2. Betreiben Sie das Gerät, wie bei der Espresso-Zubereitung, bis der Tank leer ist. Lassen Sie die Lösung durch den Brühkopf (ohne Filterhalter) laufen.

WARNUNG:

- Spülen Sie den Wassertank aus und lassen Sie eine volle Tankfüllung frisches Wasser durch den Brühkopf laufen, um Rückstände des Entkalkungsmittels auszuspülen.
- Dieses Wasser **nicht** zum Verzehr verwenden.

Aufbewahrung

- Reinigen Sie das Gerät wie beschrieben. Lassen Sie das Zubehör vollständig trocknen.
- Wir empfehlen, das Gerät in der Original-Verpackung aufzubewahren, wenn Sie es über einen längeren Zeitraum nicht benutzen möchten.
- Lagern Sie das Gerät immer außerhalb der Reichweite von Kindern an einem gut belüfteten und trockenen Ort.

Störungsbehebung

Problem	Mögliche Ursache	Behebung
Das Gerät ist ohne Funktion.	Das Gerät hat keine Stromversorgung.	Überprüfen Sie die Steckdose mit einem anderen Gerät.
		Setzen Sie den Netzstecker richtig ein.
		Kontrollieren Sie die Haussicherung.
	Vor dem ersten Gebrauch wurde das Gerät nicht entlüftet.	Entlüften Sie das Gerät wie unter „Erstinbetriebnahme / Entlüftung“ beschrieben.
Das Gerät ist defekt.		Wenden Sie sich an unseren Service oder an einen Fachmann.

Problem	Mögliche Ursache	Behebung
Es läuft kein Kaffee mehr nach.	Schalten Sie das Gerät aus!	
	Der Wassertank ist leer.	Füllen Sie den Wassertank mit frischem Wasser.
	Der Wassertank ist nicht richtig eingesetzt, das Ventil ist nicht offen.	Drücken Sie den Tank leicht nach unten, damit sich das Ventil öffnet.
	Die Löcher im Filterhalter und der Auslass am Brühkopf sind verstopft.	Reinigen Sie den Filterhalter, den Filter und den Auslass am Brühkopf.
	In den Heizkreislauf ist Luft gekommen.	Erzeugen Sie Dampf wie unter „Zubereitung von Cappuccino“ beschrieben. Drehen Sie den Dampfmengenregler in Richtung „+“ bis zum Anschlag auf.
	Das Kaffeepulver ist zu fein oder wurde zu fest angedrückt.	Lockern Sie das Kaffeepulver. Verteilen Sie es gleichmäßig und drücken Sie es nur leicht mit dem Stampfer an.
Das Gerät ist verkalkt.		Entkalken Sie das Gerät wie beschrieben.
Die Pumpe macht laute Geräusche.	Schalten Sie das Gerät aus!	
	Der Wassertank ist leer.	Füllen Sie den Wassertank mit frischem Wasser.
	Der Wassertank ist nicht richtig eingesetzt, das Ventil ist nicht offen.	Drücken Sie den Tank leicht nach unten, damit sich das Ventil öffnet.
	In den Wasserkreislauf ist Luft gekommen.	Entlüften Sie das Gerät wie unter „Erstinbetriebnahme / Entlüftung“ beschrieben.

Problem	Mögliche Ursache	Behebung	
Der Espresso tritt am Rand des Filterhalters aus.	Stoppen Sie den Brühvorgang!		
	Der Filterhalter wurde nicht richtig eingesetzt oder wurde nicht fest genug geschlossen.	Setzen Sie den Filterhalter richtig ein wie unter „Montage / Demontage des Filterhalters“ beschrieben.	
	Es ist zu viel Kaffeepulver im Filtereinsatz.	Entnehmen Sie überschüssiges Kaffeepulver. Beachten Sie die MAX-Markierung im Filtereinsatz.	
	Auf der Gummidichtung des Brühkopfes befinden sich Kaffeesatzrückstände.	Schalten Sie das Gerät aus und lassen Sie es abkühlen.	
		Reinigen Sie die Gummidichtung wie beschrieben.	
Nach der Zubereitung von Milchschaum steht das Gerät noch unter Druck.	Lassen Sie den Druck vollständig ab. Beachten Sie dazu Kapitel „Zubereitung von Espresso“, Punkt 4.		
Der Espresso-Kaffee ist zu kalt.	Die Tassen wurden nicht vorgewärmt.	Spülen Sie die Tassen mit heißem Wasser aus.	
	Während des Brühvorgangs leuchtete die Kontrollleuchte „ok“ nicht.	Warten Sie, bis die Kontrollleuchte „ok“ aufleuchtet.	
Der Kaffeeschaum ist leicht verfärbt (der Kaffee tritt schnell aus).	Das Kaffeepulver ist zu grob oder es wurde nicht gleichmäßig verteilt.	Nehmen Sie den mitgelieferten Stopfer zu Hilfe.	
	Es ist zu wenig Kaffeepulver im Filtereinsatz.	Füllen Sie das Kaffeepulver bis zur MAX-Markierung im Filtereinsatz.	

Problem	Mögliche Ursache	Behebung
Der Kaffeeschaum ist dunkel verfärbt (der Kaffee tritt nur langsam aus).	Das Kaffeepulver ist zu fein oder wurde zu fest angedrückt.	Lockern Sie das Kaffeepulver. Verteilen Sie es gleichmäßig und drücken Sie es nur leicht mit dem Stampfer an.
	Es war zu viel Kaffeepulver im Filtereinsatz.	Nehmen Sie weniger Kaffeepulver. Beachten Sie die MAX-Markierung im Filtereinsatz.
Der Espresso ist nicht cremig genug.	Es wurde ungeeignetes Espresso-pulver gewählt.	Wechseln Sie ggf. die Marke.
Die Milch wird nicht aufgeschäumt.	Die Milch ist ungeeignet.	Verwenden Sie Milch mit einem Fettgehalt von mindestens 3,5 % Fett.
	Die Milch ist nicht kalt genug.	Verwenden Sie gekühlte Milch.
	Die Dampfdüse ist verunreinigt.	Reinigen Sie die Dampfdüse wie beschrieben.
Das Gerät schaltet sich von alleine aus.	Dies ist kein Fehler vom Gerät. Zur Einhaltung der Ökodesign-Richtlinie (2009/125/EG), schaltet sich das Gerät nach dem Ende des Brühvorgangs, nach maximal 30 Minuten, automatisch aus.	

Technische Daten

Modell: ES 3643
 Spannungsversorgung: 220 - 240 V~, 50 Hz
 Leistungsaufnahme: 850 W
 Schutzklasse: I
 Druck: 15 bar
 Nettogewicht: ca. 3,1 kg

Technische und gestalterische Änderungen im Zuge stetiger Produktentwicklungen vorbehalten.

Hinweis zur Richtlinienkonformität

Hiermit erklärt der Hersteller, dass sich das Gerät ES 3643 in Übereinstimmung mit den folgenden Anforderungen befindet:

- Europäische Niederspannungsrichtlinie 2014/35/EU
- EU-Richtlinie für elektromagnetische Verträglichkeit 2014/30/EU
- Ökodesign Richtlinie 2009/125/EG
- RoHS-Richtlinie 2011/65/EG

Garantie

Garantiebedingungen

1. Gegenüber Verbrauchern gewähren wir bei privater Nutzung des Geräts eine Garantie von 24 Monaten ab Kaufdatum.
Ist das Gerät zur gewerblichen Nutzung geeignet, gewähren wir beim Kauf durch Unternehmer für das Gerät eine Garantie von 12 Monaten.
Die Garantiezeit für Verbraucher reduziert sich auf 12 Monate, sofern sie ein zur gewerblichen Nutzung geeignetes Gerät – auch teilweise – gewerblich nutzen.
2. Voraussetzung für unsere Garantieleistungen sind der Kauf des Geräts in Deutschland bei einem unserer Vertragshändler sowie die Übersendung einer Kopie des Kaufbelegs und dieses Garantiescheins an uns.
Befindet sich das Gerät zum Zeitpunkt des Garantiefalls im Ausland, muss es auf Kosten des Käufers uns zur Erbringung der Garantieleistungen zur Verfügung gestellt werden.
3. Mängel müssen innerhalb von 14 Tagen nach Erkennbarkeit uns gegenüber schriftlich angezeigt werden. Besteht der Garantieanspruch zu Recht, entscheiden wir, auf welche Art der Schaden/Mangel behoben werden soll, ob durch Reparatur oder durch Austausch eines gleichwertigen Geräts.
4. Garantieleistungen werden nicht für Mängel erbracht, die auf der Nichtbeachtung der Gebrauchsanweisung, unsachgemäßer Behandlung oder normaler Abnutzung des Geräts beruhen. Garantieansprüche sind ferner ausgeschlossen für leicht zerbrechliche Teile, wie zum Beispiel Glas oder Kunststoff. Schließlich sind Garantieansprüche ausgeschlossen, wenn nicht von uns autorisierte Stellen Arbeiten an dem Gerät vornehmen.
5. Durch Garantieleistungen wird die Garantiezeit nicht verlängert. Es besteht auch kein Anspruch auf neue Garantieleistungen. Diese Garantieerklärung ist eine freiwillige Leistung von uns als Hersteller des Geräts. Die gesetzlichen Gewährleistungsrechte (Nacherfüllung, Rücktritt, Schadensersatz und Minderung) werden durch diese Garantie nicht berührt.

Stand 06 2012

Garantieabwicklung

24 Stunden am Tag, 7 Tage in der Woche

Sollte Ihr Gerät innerhalb der Garantiezeit einen Mangel aufweisen, steht Ihnen die schnellste und komfortabelste Möglichkeit der Reklamationsanmeldung über unser SLI - Internet-Serviceportal zur Verfügung.

www.sli24.de

Bitte melden Sie direkt den Servicevorgang auf unserem Online Serviceportal **www.sli24.de** an. Sie erhalten wenige Sekunden nach Abschluss der Anmeldung ein kostenloses Versandticket per E-Mail übermittelt. Zusätzlich erhalten Sie weitere Informationen zur Abwicklung Ihrer Reklamation.

Mit Ihren persönlichen Zugangsdaten, die direkt nach Ihrer Anmeldung per E-Mail an Sie übermittelt werden, können Sie den Status Ihres Vorgangs auf unserem Serviceportal **www.sli24.de** online verfolgen.

Sie brauchen das kostenlose Versandticket nur noch auf die Verpackung Ihres gut verpackten Gerätes zu kleben und das Paket bei der nächsten Annahmestelle der Deutschen Post / DHL abzugeben. Der Versand erfolgt für Sie kostenlos an unser Servicecenter bzw. Servicepartner.

So einfach kann Service sein!

1. **Anmelden**
2. **Einpacken**
3. **Ab zur Post damit**

Fertig, so einfach geht es!

Bitte vergessen Sie nicht, dem Gerät eine Kopie Ihres Kaufbeleges (Kassenbon, Rechnung, Lieferschein) als Garantienachweis beizulegen, da wir sonst keine kostenlosen Garantieleistungen erbringen können.

Unser Serviceportal **www.sli24.de** bietet Ihnen weitere Leistungen an:

- Downloadbereich für Bedienungsanleitungen
- Downloadbereich für Firmwareupdates
- FAQ's, die Ihnen Problemlösungen anbieten
- Kontaktformular
- Zugang zu unseren Zubehör- und Ersatzteile-Webshops

Auch nach der Garantie sind wir für Sie da! – Kostengünstige Reparaturen zum Festpreis!

Bitte nehmen Sie in keinem Fall eine unfreie Einsendung Ihres Gerätes vor. Unfreie Lieferungen werden von uns nicht angenommen. Es entstehen Ihnen damit erhebliche Kosten.

Stand 06 2012

Entsorgung

Bedeutung des Symbols „Mülltonne“



Schonen Sie unsere Umwelt, Elektrogeräte gehören nicht in den Hausmüll.

Nutzen Sie die für die Entsorgung von Elektrogeräten vorgesehenen Sammelstellen und geben dort Ihre Elektrogeräte ab die Sie nicht mehr benutzen werden.

Sie helfen damit die potenziellen Auswirkungen, durch falsche Entsorgung, auf die Umwelt und die menschliche Gesundheit zu vermeiden.

Sie leisten damit Ihren Beitrag zur Wiederverwertung, zum Recycling und zu anderen Formen der Verwertung von Elektro- und Elektronik-Altgeräten.

Informationen, wo die Geräte zu entsorgen sind, erhalten Sie über Ihre Kommunen oder die Gemeindeverwaltungen.

Gebruiksaanwijzing

Dank u voor uw keuze van dit product. We hopen dat u er veel plezier van beleeft.

Symbolen in deze bedieningshandleiding

Belangrijke aanwijzingen voor uw veiligheid zijn speciaal gekenmerkt. Neem deze aanwijzingen strikt in acht om ongevallen en schade aan het apparaat te vermijden:



WAARSCHUWING:

Waarschuwt voor gevaren voor uw gezondheid en toont mogelijk letselsrisico's.



LET OP:

Wijst op mogelijke gevaren voor het apparaat of andere voorwerpen.



OPMERKING:

Kenmerkt tips en informatie voor u.

Inhoud

Overzicht van de bedieningselementen	3
Algemene Opmerkingen	15
Speciale veiligheidsinstructies voor dit apparaat	15
Meegeleverde onderdelen	17
Het apparaat uitpakken	17
Bedieningselementen	17
Opmerkingen voor het gebruik	18
Plaatsing	18
Schakelaars (8/9/10) en stoomhoeveelheidsregelaar (3)	18
Elektrische aansluiting	18
Aan/Uit	18
Europese verordening inzake energiebesparing	18
Bediening	18
De filterhouder bevestigen/losmaken	18
Het plaatsen van de lekbak/het lekbakrooster	18
Het eerste gebruik/ontluchting	19
Het maken van Espresso	19
Het maken van Cappuccino	20
Reiniging	21
Groepskop en rubberen afdichting	21
Toebehoren	21

Ontkalking	21
Opslaan	22
Probleemoplossing	22
Technische gegevens	23
Verwijdering	23
Betekenis van het symbool "vuilnisemmer"	23

Algemene Opmerkingen

Lees vóór de ingebruikname van dit apparaat de handleiding uiterst zorgvuldig door en bewaar deze goed, samen met het garantiebewijs, de kassabon en zo mogelijk de doos met de binnenverpakking. Geef ook de handleiding mee wanneer u de machine aan derden doorgeeft.

- Gebruik het apparaat uitsluitend privé en uitsluitend voor de voorgeschreven toepassing. Dit apparaat is niet geschikt voor commercieel gebruik.
- Gebruik het apparaat niet buiten. Bescherm het tegen hitte, directe zonnestralen, vocht (in geen geval in vloeistoffen dompelen) en scherpe randen. Gebruik het apparaat niet met vochtige handen. Bij vochtig of nat geworden apparaat onmiddellijk de stroomtoevoer onderbreken.
- Schakel het apparaat uit en onderbreek altijd de stroomtoevoer (trek aan de stekker, niet aan de kabel) wanneer u het apparaat niet gebruikt, hulpstukken aanbrengt, reinigt of wanneer storingen optreden.
- Laat het ingeschakelde apparaat **niet** zonder toezicht werken. Schakel het apparaat altijd uit voordat u de ruimte verlaat. Trek de netstekker uit de contactdoos.
- Het apparaat en de netkabel moeten regelmatig op zichtbare schade worden gecontroleerd. Wanneer u schade vaststelt, mag het apparaat niet meer worden gebruikt.
- Gebruik alleen originele reserveonderdelen.
- Laat om veiligheidsredenen geen verpakkingsdelen (plasticzak, doos, piepschuim, enz.) binnen het bereik van uw kinderen liggen.



WAARSCHUWING:

Laat kleine kinderen niet met de folie spelen. Er bestaat **gevaar voor verstikking!**

Speciale veiligheidsinstructies voor dit apparaat



WAARSCHUWING: Gevaar voor brandwonden!

Groepskop, filterhouder, stoomkop en kopjesplateau worden tijdens het gebruik erg warm.

- Pak de filterhouder alleen bij het handvat vast.

 **WAARSCHUWING: Gevaar voor brandwonden!**

- Raak de groepskop, stoomkop en kopjesplateau niet aan! Laat deze onderdelen afkoelen voordat u het schoonmaakt.
- Richt de stoomstraal nooit op uzelf of andere personen. Plaats een kannetje onder de stoomkop (4).

 **WAARSCHUWING:**

Zorg ervoor dat geen vocht in de behuizing komt. Risico op een elektrische schok.

 **LET OP:**

- Vul het waterreservoir (2) alleen met koud water.
- Gebruik alleen drinkwater. Gebruik geen koolzuurhoudend water (bruisend mineraalwater).
- Zorg ervoor dat de filterhouder (16) tijdens het gebruik veilig en goed is vergrendeld, omdat dit apparaat onder druk werkt.
- Plaats het apparaat altijd alleen op een vlakke ondergrond.
- Het apparaat alleen inschakelen wanneer het waterreservoir met water is gevuld.
- Het apparaat niet verplaatsen wanneer het in gebruik is.
- Het apparaat kan worden gebruikt door **kinderen** van 8 jaar en ouder onder toezicht van een volwassene of als zij geïnstrueerd zijn in **veilig gebruik van het apparaat** en bewust zijn van de gevaren.
- Reiniging en **onderhoud door de gebruiker** mogen niet door **kinderen** worden verricht, tenzij ze ouder dan 8 jaar zijn en begeleid worden.
- Houd het apparaat en het snoer buiten bereik van kinderen jonger dan 8 jaar.
- Kinderen mogen niet met het apparaat spelen.
- Apparaten kunnen worden gebruikt door personen met verminderde lichamelijke, zintuiglijke of geestelijke vermogens, of gebrek

aan ervaring en kennis als zij onder toezicht staan of geïnstrueerd zijn voor **het gebruik van het apparaat** in een veilige manier en als zij de gevaren begrijpen.

- Probeer het apparaat niet zelf te repareren. Neem altijd contact op met een erkende monteur. Als de stroomkabel is beschadigd, moet deze door de fabrikant, zijn dealer of vergelijkbare, erkende personen vervangen worden om gevaar te vermijden.
- Dit apparaat is bedoeld om espresso en cappuccino te maken.
- Gebruik het apparaat uitsluitend binnenshuis en op een droge plek. Het is bestemd voor huishoudelijk gebruik en op dergelijke plaatsen zoals bijv.:
 - In personeelkeukens in winkels, op kantoren en andere commerciële plaatsen.

Het is **niet** bedoeld voor gebruik in boerderij accommodatie of Bed & Breakfast gelegenheden of door de gasten in hotels, motels en andere accommodatiefaciliteiten.

LET OP:

Het apparaat mag niet in water worden ondergedompeld om het te reinigen. Raadpleeg de instructies die zijn voorzien in het hoofdstuk "Reiniging".

Meegeleverde onderdelen

- 1 Espressomachine
- 1 verwijderbare waterreservoir
- 1 Stoomkopafdekking
- 1 Filterhouder
- 1 1-kop filterelement
- 1 2-kop filterelement
- 1 Lekplateaurooster
- 1 Lekplateau
- 1 Maatpel/stamper

Het apparaat uitpakken

1. Verwijder al het verpakkingsmateriaal.
2. Verwijder het overige verpakkingsmateriaal zoals plastic, vulmateriaal, kabelstrips en kartonnen verpakkingen.
3. Controleer of alle onderdelen in de doos zitten.

OPMERKING:

Er kan zich nog stof of productiemateriaal op het apparaat bevinden. We raden u aan om het apparaat eerst te reinigen, zoals beschreven onder "Reiniging".

Bedieningselementen

Afbeelding A

- 1 Waterreservoir
- 2 Afneembaar waterreservoir
- 3 Stoomregelknop
- 4 Stoomkop met afdekking
- 5 Lekplateaucompartiment
- 6 Lekplateaurooster
- 7 Lekplateau
- 8  Aan-/uitschakelaar
- 9  -schakelaar (Pomp)

- 10 -schakelaar (Stoom)
- 11 Indicatielamp van het verwarmingselement "ok"
- 12 Statusindicatielicht "I"
- 13 Warmhoudplaat/kopjesplateau
- 14 Filterelement voor 1 kop
- 15 Filterelement voor 2 kopjes
- 16 Filterhouder
- 17 Filterbeveiliging
- 18 Maattlepel/stamper (1 onderdeel, 2 functies)

Opmerkingen voor het gebruik

Plaatsing

- Plaats het apparaat op een stevige en vlakke ondergrond.
- Wegens toenemende hitte en dampen gebruik het apparaat niet onder bovenkasten.
- Plaats het apparaat niet in de nabijheid van een gas- of elektrisch fornuis of een andere warmtebron.

Schakelaars (8/9/10) en stoomhoeveelheidsregelaar (3)

De bedieningselementen hebben de volgende functies:
Schakelaars 8/9/10 stand „O“ = Uit

Schakelaar	Stand "—"	Stand van de stoomhoeveelheidsregelaar
8 	Het apparaat is dan klaar voor gebruik	OFF
9 	Ontluchten en schoonmaken van het apparaat	 tot +
9 	Pompen voor de bereiding van espresso	OFF
10 	Stoom voor het opschuimen van melk	 tot +

Elektrische aansluiting

1. Zorg ervoor dat uw netspanning met de specificaties van het apparaat overeenkomt. De specificaties staan op het typeplaatje.
2. Controleer de instellingen van de schakelaars! Zet alle schakelaar op de stand "O" en de stoomhoeveelheidsregelaar in de stand "OFF".
3. Steek de stekker in een goed geïnstalleerd en geaard stopcontact.

Aan/Uit

- Om het apparaat in te schakelen zet u de aan-/uitschakelaar (8) in de stand "—". De statusindicatielamp "I" licht op. Het apparaat begint op te warmen. De warmhoudplaat (13) warmt op.
- De indicatielamp "ok" licht op zodra de benodigde bereidings temperatuur is bereikt.

OPMERKING:

De indicatielamp "ok" schakelt tijdens gebruik aan en uit. Dit is normaal en geeft aan dat de temperatuur thermostatisch geregeld en gehandhaafd wordt.

- Om het apparaat uit te schakelen zet u alle schakelaars in de stand "O". Trek dan de stekker uit het stopcontact.

Europese verordening inzake energiebesparing

OPMERKING:

De Europese richtlijn 2009/125/EG (Richtlijn Ecodesign) omvat maatregelen voor energiebesparing.

De volgende maatregel is van toepassing op koffiezetapparaten: De warmhoudperiode is beperkt tot max. 30 minuten. Het apparaat gaat dan automatisch uit, zelfs als de aan-/uitschakelaar nog in de stand "—" staat. Het indicatielampje "I" gaat uit.

U behaalt meer profijt bij betere veiligheid en een lager energieverbruik.

U kunt het apparaat alleen opnieuw gebruiken, als de aan-/uitschakelaar in de stand "O" staat.

Bediening

WAARSCHUWING: Belangrijk!

Controleer voor gebruik **altijd** de instellingen van de schakelaars! Voordat u het apparaat op een geaard stopcontact aansluit dienen alle schakelaars in de stand "O" gezet te worden, en de stoomhoeveelheidsregelaar moet in de stand "OFF" staan!

De filterhouder bevestigen / losmaken

- Houd het handvat aan de linkerkant van het apparaat om de filterhouder te bevestigen (zie afb. B op pagina 3). Steek de drie geleidelijpjes in de uitsparingen van de groepskop. Trek de filterhouder met het handvat naar rechts naar het midden van het apparaat. Zorg ervoor dat de filterhouder goed in de groepskop is beveiligd.
- Trek de filterhouder naar links om de groepskop los te maken.

WAARSCHUWING: Gevaar voor brandwonden!

Na gebruik zijn de metalen delen van de filterhouder en filterelement heet.

Het plaatsen van de lekbak / het lekbakrooster

- Schuif de lekbak voor het residuele water (7) in het compartiment (5).
- Plaats het lekbakrooster (6) op het compartiment als afdekking.

Het eerste gebruik / ontluchting

⚠ LET OP:

Ontlucht het apparaat vóór het eerste gebruik en na een langere ongebruikte periode schoon. Gebruik tijdens dit proces geen gemalen koffie!

1. Controleer of de lekkbak (7) en het lekbakrooster (6) zijn geplaatst.
2. Vul het waterreservoir met schoon, vers water tot de MAX-markering. Sluit het deksel weer.
3. Verwijder de filterhouder (16) uit de groepskop.
4. Gebruik de aan-/uitschakelaar (8) om het apparaat in te schakelen.
5. Draai de stoomkop (4) uit. Zorg ervoor dat het stoompijpje goed bevestigd is.
6. Plaats een geschikte bak (hittebestendig / ong. 500 ml) onder de stoomkop.
7. Draai de stoomregelknop (3) helemaal naar de "+".
8. Gebruik de schakelaar (9) om de pomp aan te zetten. Het pompen begint.
9. Schakel de pomp uit nadat het water gelijkmatig uit de stoomkop wordt uitgestoten. De schakelaar (9) is in de "O" positie.
10. Draai de stoomregelknop naar de "OFF" positie.
11. Maak de bak leeg en plaats deze onder de groepskop.
12. Gebruik de schakelaar (9) om de pomp aan te zetten. De waterstroom wordt gestart. Laat al het water uit de watertank doorlopen. Schakel de pomp uit om de bak leeg te maken.

⚠ WAARSCHUWING: Gevaar voor brandwonden!
Het water in de bak is heet.

13. Het apparaat is nu ontlucht en klaar voor gebruik.

Het maken van Espresso

⚠ LET OP:

Maak geen espresso als het apparaat nog onder druk staat (bijvoorbeeld als even tevoren nog melk opgeschuimd is). Als er teveel druk op het apparaat staat, dan lekt er espresso langs de rand van het mondstuk. Dit kan leiden tot het sneller verslijten van de rubberen afdichting.

1. Schakel het apparaat in. De statusindicatielamp "I" licht op. Het apparaat begint op te warmen. De warmhoudplaat (13) warmt op.

i OPMERKING:

- Gebruik de warmhoudplaat om uw kopje(s) voor te verwarmen.
- Als u het kopje / de kopjes sneller wilt voorverwarmen, kunt u deze met heet water afspoelen.

2. Controleer of de lekkbak (7) en het lekbakrooster (6) zijn geplaatst.
3. Vul de watertank met de gewenste hoeveelheid schoon, vers water. Het waterniveau moet tussen de MIN- en MAX-markeringen zijn. Sluit het deksel weer.

4. Als u eerder melk heeft opgeschuimd, laat dan alle druk uit het apparaat ontsnappen:

4.1. Schakelaars (9) en (10) moeten in de stand "O" staan.

4.2. Plaats een passend kopje onder het stoompijpje.

4.3. Draai de stoomhoeveelheidsregelaar (3) langzaam in de richting van "+" totdat er geen stoom meer uitkomt.

4.4. Sluit de stoomhoeveelheidsregelaar door deze in de stand "OFF" te zetten.

5. Selecteer een filterelement (14 / 15). Plaats het element in de filterhouder. Controleer of de filterbeveiliging niet rechtop staat.

6. Vul het filterelement met gemalen espresso. Gebruik de meegeleverde maatlepel (18). Let op de MAX-markering in het filterelement. Verspreid de gemalen espresso gelijkmatig en druk lichtjes met de stamper (18) naar beneden. Reinig de rand van de filterhouder.

7. Bevestig de filterhouder aan de groepskop. Zorg ervoor dat de filterhouder goed in de groepskop is bevestigd.

8. De benodigde bereidings temperatuur is bereikt zodra de indicatielamp "ok" oplicht. Plaats uw voorverwarmd kopje(s) onder de groepskop precies op de twee gaten die u in de lekplateaurooster kunt zien.

9. Gebruik de schakelaar (9) om de pomp aan te zetten. Het warme water wordt door het filter geperst.

i OPMERKING:

Dit proces stopt niet automatisch!

10. Stoppen met het bereidingsproces door de pomp uit te schakelen wanneer de gewenste hoeveelheid espresso in uw kopje(s) is bereid.

11. Verwijder de kopje(s).

i OPMERKING:

Verwijder de filterhouder elke keer na het maken van espresso. Op deze manier verlengt u de levensduur van de rubberen afdichting van de groepskop.

12. Verwijder de filterhouder uit de groepskop.

13. Maak het filter leeg en vul het opnieuw om nog een kopje espresso te bereiden.

⚠ WAARSCHUWING:

De metalen delen van de filterhouder en filterelement zijn heet.

- a) Klap de filterbeveiliging (17) omhoog. Duw de filterbeveiliging met uw duim in de richting van het filterelement en draai tegelijk de filterhouder rond (zie Afb.).



- b) Tik het koffiedik uit het filterelement. Gebruik een lepel, indien nodig. Spoel het resterende koffiedik met warm water uit het filterelement.

14. Als voorbereiding voor het volgende kopje / kopjes espresso, gaat u als hierboven beschreven te werk.

Het maken van Cappuccino

Cappuccino bestaat uit het algemeen uit één derde koffie, één derde hete melk en één derde melkschuim.

Het melkschuim moet niet stevig genoeg zijn om met een lepel te worden gevormd. Het moet romig zijn, zoals niet volledig bereide slagroom, met een stroperige structuur.

Voor de voorbereiding hebt u daarnaast nodig

- een grotere, bolvormig kopje (ong. 180 ml), waarin u de espresso zet,
- een klein opschuimkannetje met tuit (bijv. 0,3 l),
- een klein, hittebestendig bakje,
- **koude** melk met ten minste 3,5 % vetgehalte.

LET OP: Houd deze volgorde aan!

1. Zetten van espresso.
2. Melk opschuimen.

Lees voor het zetten van cappuccino verder onder de beschrijving van "Het maken van Espresso".

Schuim de melk als volgt:

WAARSCHUWING: Gevaar voor brandwonden!

Ontsnappende stoom kan letsel veroorzaken. Tijdens het opwarmproces kan hete stoom/water uit de groepskop en/of stoomkop ontsnappen!

- Zorg ervoor dat de stoomregelknop (3) vóór het activeren van de stoomfunctie op de "OFF"-positie is ingesteld.
- Richt de stoomkop niet op personen.
- Plaats altijd een kannetje onder de stoomkop (4).

1. Controleer of de schakelaar (9) in de "O"-positie staat.
2. Draai de stoomkop (4) uit. Bevestig de afdekking van het stoompijpje helemaal over de stoomkop.
3. Plaats een hittebestendig kannetje onder de stoomkop.
4. Vul het kannetje voor de helft met koude melk.
5. Zet de schakelaar (10) in de stand "—". Wacht totdat de indicatielamp "ok" weer oplicht.
6. Open de stoomregelknop (3) een beetje naar de "+" elke keer voordat u het opschuimfunctie gebruikt om verzameld condensaat af te voeren. Het apparaat is klaar voor gebruik als alleen stoom ontsnapt.
7. Plaats uw melkkan met de melk onder de stoomkop.
8. Til het kannetje, zodat de stoomkop net onder het melkoppervlak bevindt.

OPMERKING:

Plaats de stoomkop niet in het midden van het kannetje, maar dicht bij de binnenwand. Deze positie is belangrijk om de melk in een wervelende beweging te krijgen. Wij raden aan om de tuit als geleider voor de stoomkop te gebruiken.

9. Open langzaam de stoomregelknop (3) naar de "+" tot de gewenste hoeveelheid stoom is ingesteld. Beweeg het kannetje lichtjes omhoog en omlaag. Sluit de stoomregelknop naar de "OFF" nadat de melk tot het gewenste volume (ong. 50 %) is opgeschuimd.

OPMERKING:

- Steek de stoomkop helemaal tot de bodem van het kannetje om de melk verder op te warmen. Zorg ervoor dat de melk niet gaat koken. In dat geval zal het schuim verdwijnen.
- Als het water niet meer warm genoeg is, zal de indicatielamp (11) uitgaan. Draai de stoomregelknop naar de "OFF". Wacht totdat de indicatielamp "ok" weer oplicht. Ga nu verder met het opschuimen van de melk.

10. Voor het verwijderen van de laatste grote luchtbel, klop de melkkan na het opschuimen voorzichtig op het tafelblad (alsof u het een beetje hard neerzet). Draai het melkkannetje iets rond. Dit helpt om het schuim na het opschuimen te mixen. Verspil nu geen tijd. Giet de opgeschuimde melk langzaam in de espresso.

11. Draai de melkkan een beetje rond tijdens het langzaam gieten van de opgeschuimde melk in de espresso.

OPMERKING:

- Met een paar listige bewegingen kunt u ontwerpen in het schuim tekenen.
- Strooi cacao poeder of kaneel naar smaak op het schuim.

12. **BELANGRIJK:** Reinig de stoomkop, onmiddellijk na elk gebruik! Bij het sluiten van de stoomregelknop wordt binnen een paar seconden een vacuüm gecreëerd, waardoor een beetje melk in de stoomkop wordt gezogen. Plaats uw hittebestendig kannetje onder de stoomkop. Open kort de stoomregelknop voor een beetje stoom om melkresten uit de stoomkop te spoelen. Veeg de stoomkop met een vochtige doek af.
13. Schakel de stoomfunctie uit door de schakelaar (10) in de stand "O" te zetten.

Reiniging

WAARSCHUWING:

- Trek vóór de reiniging altijd de netsteker uit de contactdoos en wacht totdat het apparaat afgekoeld is.
- Dompel het apparaat nooit onder water. Dit zou tot een elektrische schok of brand kunnen leiden.
- De stoomkop is onmiddellijk na gebruik heet!

LET OP:

- Gebruik geen draadborstel of andere schurende voorwerpen.
 - Gebruik geen scherpe of schurende reinigingsmiddelen.
- Reinig de behuizing met een licht vochtige doek zonder reinigingsmiddelen.

Groepskop en rubberen afdichting

Veeg de groepskop en de rubberen afdichting met een vochtige doek af. Gebruik een zachte nylonborstel om hardnekkige resten te verwijderen. Droog het met een zachte doek.

Toebehoren

Was de filterhouder, filterelementen, lekplateaurooster, lekplateau, maatiepel, watertank en stoomkopafdekking in warm schuimend water. Gebruik een zachte nylonborstel, indien nodig. Spoel met schoon water af. Droog alle onderdelen met een zachte doek.

LET OP:

Deze onderdelen zijn niet vaatwasmachinebestendig. Warmte en agressieve schoonmaakmiddelen kunnen tot vervorming en verkleuring leiden.

Waterreservoir

1. Open het deksel om het waterreservoir te verwijderen. Trek het reservoir met beide handen omhoog en eruit. Plaats het reservoir terug na het schoonmaken en drogen.

OPMERKING:

Het waterreservoir heeft twee haken.

2. Haak het waterreservoir in de twee oogjes van het apparaat.
3. Druk het waterreservoir iets naar beneden om de klep te openen.

Stoomkop

Reinig de stoomkop en afdekking direct na gebruik. Droge melkresten zijn moeilijk schoon te maken.

1. Verwijder de afdekking. Draai iets om het eenvoudig te verwijderen. Gebruik een vochtige doek om de stoompijp met één hand vast te houden!
2. Laat de afdekking voor enige tijd in warm schuimend water. Op deze wijze zijn melkresten eenvoudig te verwijderen.
3. Veeg de stoomkop op het apparaat met een vochtige doek af.

OPMERKING:

Vul een bak met warm water om droge residu te verwijderen. Plaats de container onder de stoomkop, zodat het is ondergedompeld.

4. Plaats na het schoonmaken de afdekking terug op de stoomkop. Plaats een hittebestendig kannetje onder de stoomkop. Gebruik het apparaat zoals aangegeven onder "Het maken van Cappuccino", punten 5 en 6. Na het reinigen van de stoomkop is het weer klaar voor gebruik.

Ontkalking

Kalkaanslag brengt de functionaliteit van uw apparaat in gevaar. Het is noodzakelijk om het apparaat regelmatig te ontkalken. De intervallen zijn afhankelijk van de gebruiksfrequentie en de hardheid van het water.

Ontkalk met een commerciële ontkalker voor koffiezetapparaten.

1. Doseer zoals op de verpakking of in de gebruiksaanwijzing aangegeven.
2. Gebruik het apparaat zoals geïnstrueerd voor het maken van espresso totdat het reservoir leeg is. Laat de oplossing door de groepskop (zonder filterhouder) stromen.

WAARSCHUWING:

- Spoel het waterreservoir en laat één volle tank schoon water door de groepskop stromen om de resten van de ontkalker uit te spoelen.
- Gebruik dit water **niet** voor het maken van espresso.

Opslaan

- Reinig het apparaat volgens de instructies. Laat de accessoires volledig drogen.
- We raden u aan het apparaat in de originele verpakking te bewaren als het gedurende een langere periode niet gebruikt wordt.
- Bewaar het apparaat altijd buiten bereik van kinderen en op een droge, goed geventileerde plaats.

Probleemoplossing

Probleem	Mogelijke Oorzaak	Oplossing
Het apparaat werkt niet.	Het apparaat krijgt geen stroom.	Controleer het stopcontact met een ander apparaat.
		Steek de stekker goed in het stopcontact.
		Controleer de zekering.
	Het apparaat is niet ontluicht voor het eerste gebruik.	Spoel het apparaat zoals aangegeven onder "Het eerste gebruik/ontluchting".
Het apparaat is stuk.	Neem contact op met uw leverancier of specialist.	

Probleem	Mogelijke Oorzaak	Oplossing
Geen koffie.	Schakel het apparaat uit!	
	Het waterreservoir is leeg.	Vul het waterreservoir met schoon water.
	De watertank is niet goed bevestigd, de klep is niet geopend.	Druk het waterreservoir iets naar beneden om de klep te openen.
	De gaten in de filterhouder en uitlaat van de groepskop zijn verstopt.	Reinig de filterhouder, het filter en de uitlaat van de groepskop.
	Ingesloten lucht in het verwarmingscircuit.	Genereer stoom zoals geïnstrueerd onder "Het maken van Cappuccino". Open de stoomregelknop helemaal naar de "+".
	De gemalen koffie is te fijn of te veel gecomprimeerd.	Maak de gemalen koffie los. Verdeel het gelijkmatig en comprimeer het slechts een beetje met de stamper.
Kalkafzetting in het apparaat.	Ontkalk het apparaat volgens de instructies.	
De pomp maakt veel lawaai.	Schakel het apparaat uit!	
	Het waterreservoir is leeg.	Vul het waterreservoir met schoon water.
	De watertank is niet goed bevestigd, de klep is niet geopend.	Druk het waterreservoir iets naar beneden om de klep te openen.
	Ingesloten lucht in het watercircuit.	Spoel het apparaat zoals aangegeven onder "Het eerste gebruik/ontluchting".

Probleem	Mogelijke Oorzaak	Oplossing
Espresso ontsnapt bij de rand van de filterhouder.	Stop het bereidingsproces!	
	De filterhouder is niet goed bevestigd of is niet genoeg gesloten.	Bevestig de filterhouder goed zoals geïnstrueerd onder "De filterhouder bevestigen/losmaken".
	Te veel gemalen koffie in het filterelement.	Verwijder teveel aan gemalen koffie. Let op de MAX-markering in het filterelement.
	Koffiedikresten op de rubberen afdichting van de groepskop.	Schakel het apparaat uit en laat het afkoelen. Reinig de rubberen afdichting volgens de instructies.
	Na het opschuimen van de melk staat het apparaat nog steeds onder druk.	Laat de druk volledig ontsnappen. Let op onderdeel 4 in het hoofdstuk "Het maken van Espresso".
Espresso is te koud.	De kopjes waren niet voorverwarmd.	Spoel de kopjes met heet water.
	De indicatielamp "ok" brandt niet tijdens het bereidingsproces.	Wacht totdat de indicatielamp "ok" weer oplicht.
De koffiecrema is iets verkleurd (koffie loopt snel).	De gemalen koffie is te grof of niet gelijkmatig verspreid.	Gebruik de meegeleverde stamper.
	Te weinig gemalen koffie in het filterelement.	Vul gemalen koffie alleen tot de MAX-markering in het filterelement.
De koffiecrema is donker verkleurd (koffie loopt langzaam).	De gemalen koffie is te fijn of te veel gecompriëerd.	Maak de gemalen koffie los. Verdeel het gelijkmatig en compriëer het slechts een beetje met de stamper.
	Te veel gemalen koffie in het filterelement.	Gebruik minder gemalen koffie. Let op de MAX-markering in het filterelement.
Geen crema op de espresso.	De gemalen espresso zijn niet geschikt.	Verander het merk, indien nodig.

Probleem	Mogelijke Oorzaak	Oplossing
De melk schuimt niet.	De melk is niet geschikt.	Gebruik melk met ten minste 3,5% vetgehalte.
	De melk is niet koud genoeg.	Gebruik gekoelde melk.
	De stoomkop is vuil.	Reinig het apparaat volgens de instructies.
Het apparaat schakelt automatisch uit.	Dit is niet een defect van het apparaat. Om te voldoen aan de Ecodesign Richtlijn (2009/125/EG), schakelt het apparaat automatisch uit na max. 30 minuten nadat het brouwproces is voltooid.	

Technische gegevens

Model: ES 3643
 Spanningstoevoer: 220 - 240 V~, 50 Hz
 Opgenomen vermogen: 850 W
 Beschermingsklasse: I
 Druk: 15 bar
 Nettogewicht: ong. 3,1 kg

Het recht om technische en ontwerp aanpassingen te maken in de loop van voortdurende productontwikkeling blijft voorbehouden.

Dit apparaat is gekeurd conform de op dit moment van toepassing zijnde CE-richtlijnen zoals bijvoorbeeld elektromagnetische compatibiliteit en laagspanningsvoorschriften en is geconstrueerd volgens de nieuwste veiligheidstechnische voorschriften.

Verwijdering

Betekenis van het symbool "vuilnisemmer"



Bescherm ons milieu, elektrische apparaten horen niet in het huisafval.

Maak voor het afvoeren van elektrische apparaten gebruik van de voorgeschreven verzamelpunten en geef daar de elektrische apparaten af die u niet meer gebruikt.

Daardoor helpt u de potentiële effecten te voorkomen die een verkeerde afvoer op het milieu en de menselijke gezondheid kunnen hebben.

Op deze wijze levert u uw bijdrage aan het hergebruik, de recycling en andere verwerkingsvormen voor oude elektronische en elektrische apparaten.

Voor informatie over verzamelpunten voor uw apparaten kunt u contact opnemen met uw gemeente of gemeenteadministratie.

Mode d'emploi

Merci d'avoir choisi notre produit. Nous espérons que vous saurez profiter votre appareil.

Symboles de ce mode d'emploi

Les informations importantes pour votre sécurité sont particulièrement indiquées. Veillez à bien respecter ces indications afin d'éviter tout risque d'accident ou d'endommagement de l'appareil :

AVERTISSEMENT :

Prévient des risques pour votre santé et des risques éventuels de blessure.

ATTENTION :

Indique les risques pour l'appareil ou tout autre appareil.

NOTE :

Attire votre attention sur des conseils et informations.

Sommaire

Liste des différents éléments de commande	3
Notes générales	24
Consignes de sécurité spéciales pour cet appareil	24
Pièces incluses	26
Déballer l'appareil	26
Éléments de commande	26
Notes d'utilisation	27
Installation	27
Boutons (8/9/10) et contrôle du volume de vapeur (3) ..	27
Branchement électrique	27
Allumer/Éteindre	27
Directives européennes sur l'économie d'énergie	27
Utilisation	27
Fixer/Enlever le porte-filtre	27
Insérer le plateau d'égouttement/ la grille du plateau d'égouttement	27
Première utilisation/ Purge	28
Faire un expresso	28
Faire un cappuccino	29
Nettoyage	30
Tête d'infusion et joint en caoutchouc	30
Accessoires	30

Décalcification	30
Stockage	31
Dépannage	31
Données techniques	32
Élimination	32
Signification du symbole "Élimination"	32

Notes générales

Lisez attentivement ce mode d'emploi avant de mettre l'appareil en marche pour la première fois. Conservez le mode d'emploi ainsi que le bon de garantie, votre ticket de caisse et si possible, le carton avec l'emballage se trouvant à l'intérieur. Si vous remettez l'appareil à des tiers, veuillez-le remettre avec son mode d'emploi.

- N'utilisez cet appareil que pour un usage privé et pour les tâches auxquelles il est destiné. Cet appareil n'est pas prévu pour une utilisation professionnelle.
- Ne l'utilisez pas en plein air. Protégez-le de la chaleur, des rayons directs du soleil, de l'humidité (ne le plongez en aucun cas dans l'eau) et des objets tranchants. N'utilisez pas cet appareil avec des mains humides. S'il arrive que de l'humidité ou de l'eau atteignent l'appareil, débranchez aussitôt le câble d'alimentation.
- Arrêtez l'appareil et débranchez toujours le câble d'alimentation de la prise de courant (en tirant sur la fiche et non pas sur le câble) si vous n'utilisez pas l'appareil, si vous installez les accessoires, pour le nettoyage ou en cas de panne.
- Ne laissez **jamais** fonctionner l'appareil sans surveillance. Lorsque vous quittez la pièce, toujours arrêter l'appareil. Débranchez la fiche de la prise.
- Il y a lieu d'inspecter l'appareil et le bloc d'alimentation régulièrement en vue d'éventuels signes d'endommagements. Lorsqu'un endommagement est détecté, l'appareil ne doit plus être utilisé.
- N'utilisez que les accessoires d'origine.
- Par mesure de sécurité vis-à-vis des enfants, ne laissez pas les emballages (sac en plastique, carton, polystyrène) à leur portée.

AVERTISSEMENT !

Ne pas laisser les jeunes enfants jouer avec le film. Il y a un **risque d'étouffement** !

Consignes de sécurité spéciales pour cet appareil

AVERTISSEMENT : Risque de brûlure !

La tête d'infusion, le porte-filtre, la buse vapeur et le plateau de la tasse sont très chauds pendant l'utilisation de l'appareil.

- Maintenez le porte-filtre uniquement par la poignée.

⚠️ AVERTISSEMENT : Risque de brûlure !

- Ne touchez pas la tête d'infusion, la buse vapeur et le plateau de la tasse ! Laissez ces pièces refroidir avant de les nettoyer.
- Ne dirigez pas le jet de vapeur vers vous ou d'autres personnes. Placez un récipient sous la buse vapeur (4).

⚠️ AVERTISSEMENT :

Assurez-vous que l'humidité n'entre pas dans le boîtier. Risque de choc électrique.

⚠️ ATTENTION :

- Remplissez le réservoir d'eau (2) uniquement d'eau froide.
- Utilisez uniquement de l'eau potable. N'utilisez pas de l'eau gazeuse (eau pétillante).
- Assurez-vous que le porte-filtre (16) est fixé et bien fermé pendant utilisation, car cet appareil fonctionne sous pression.
- Veillez toujours à ce que le couvercle soit bien fermé.
- N'utilisez l'appareil que si le récipient à eau est rempli d'eau.
- Ne déplacez pas l'appareil lorsqu'il fonctionne.
- Cet appareil peut être utilisé par **des enfants** de plus de 8 ans s'ils sont surveillés ou ont été informés de la bonne **utilisation de l'appareil** et s'ils comprennent les risques encourus.
- Le nettoyage et l'**entretien par l'utilisateur** ne peuvent pas être effectués par les **enfants** à moins qu'ils soient âgés de plus de 8 ans et supervisés.
- Conservez l'appareil et son cordon hors de portée des enfants de moins de 8 ans.
- Les enfants ne doivent pas jouer avec l'appareil.
- Les appareils peuvent être utilisés par des personnes dont les capacités physiques, sensorielles ou mentales sont réduites, ou

des personnes dénuées d'expérience ou de connaissance, si elles bénéficient d'une surveillance ou d'instructions concernant **l'utilisation de l'appareil** en toute sécurité et qu'elles comprennent les risques encourus.

- N'essayez pas de réparer l'appareil vous-même. Contactez toujours un technicien agréé. Si le cordon d'alimentation est endommagé, il doit être remplacé par le fabricant, son agent de service ou des personnes ayant qualité semblable afin d'éviter un risque.
- Cet appareil est conçu pour faire du café expresso et cappuccino.
- Utilisez cet appareil uniquement dans un endroit sec et à l'intérieur. Cet appareil est destiné à un usage domestique ou assimilé comme par exemple :
 - Les cuisines des employés dans les magasins, les bureaux et autres zones commerciales.

Il **n'est pas** conçu pour être utilisé dans les hébergements à la ferme ou les gîtes touristiques ou par les clients dans les hôtels, motels et autres hébergements.

ATTENTION :

Ne plongez pas l'appareil dans l'eau pour le nettoyer. Consultez les instructions fournies au chapitre "Nettoyage".

Pièces incluses

- 1 Machine à expresso
- 1 Réservoir d'eau amovible
- 1 Couvercle de buse vapeur
- 1 Porte-filtre
- 1 Panier filtrant pour 1 tasse
- 1 Panier filtrant 2 tasses
- 1 Grille du plateau d'égouttement
- 1 Plateau d'égouttement
- 1 Cuillère à mesurer/tasseur

Déballer l'appareil

1. Retirez l'appareil de l'emballage.
2. Retirez tous les matériaux d'emballage comme le film plastique, le rembourrage, les attache-câbles et la boîte.
3. Vérifiez que toutes les pièces sont bien dans la boîte.



NOTE :

Il se peut de la poussière ou des résidus de fabrication demeurent dans l'appareil. Nous vous recommandons de nettoyer l'appareil comme il est décrit dans le chapitre "Nettoyage".

Éléments de commande

Figure A

- 1 Couvercle de réservoir d'eau
- 2 Réservoir d'eau amovible
- 3 Bouton de contrôle de la vapeur
- 4 Buse vapeur avec couvercle
- 5 Compartiment du plateau d'égouttement
- 6 Grille du plateau d'égouttement
- 7 Plateau d'égouttement
- 8 Bouton d'alimentation 

- 9 Bouton  (Pompe)
- 10 Bouton  (Vapeur)
- 11 Voyant de chauffage "ok"
- 12 Voyant d'état "I"
- 13 Plaque chauffante/Plateau chauffant de la tasse
- 14 Panier filtrant pour 1 tasse
- 15 Panier filtrant pour 2 tasses
- 16 Porte-filtre
- 17 Protection de filtre
- 18 Cuillère à mesurer/tasseur (1 pièce, 2 fonctions)

Notes d'utilisation







Installation

- Placez l'appareil sur une surface stable et plate.
- En raison de l'augmentation de la chaleur et de la vapeur, n'utilisez pas l'appareil sous des armoires.
- Ne placez pas l'appareil près d'une cuisinière électrique ou à gaz ou de toute source de chaleur.

Boutons (8/9/10) et contrôle du volume de vapeur (3)

Les boutons permettent de :

Boutons 8/9/10 sur position „O“ = Éteint

Bouton	Position „—“	Position du contrôle du volume de vapeur
8 	L'appareil est maintenant prêt à l'emploi.	OFF
9 	Purger et nettoyer l'appareil	 à +
9 	Pompage pour préparation d'un expresso	OFF
10 	Vapeur pour faire mousser le lait	 à +

Branchement électrique

1. Assurez-vous que votre alimentation corresponde aux caractéristiques de l'appareil. Ces caractéristiques sont imprimées sur l'étiquette de l'appareil.
2. Vérifiez les paramètres des boutons ! Positionnez chaque bouton sur "O" et le sélecteur de volume de vapeur sur "OFF".
3. Branchez le cordon d'alimentation à une prise murale correctement installée et reliée à la terre.

Allumer/Éteindre

- Pour allumer l'appareil, faites basculer le bouton d'alimentation (8) sur la position "—". Le voyant d'état "I" s'allume. L'appareil commence à chauffer. La plaque chauffante (13) chauffe.
- Le voyant "ok" s'allume dès que la température d'infusion requise est atteinte.

NOTE :

Le voyant "ok" s'allume et s'éteint en cours d'utilisation. C'est normal et cela indique que le thermostat contrôle et maintient la température.

- Pour éteindre l'appareil, positionnez chaque bouton sur "O". Puis, déconnectez la fiche électrique de la prise.

Directives européennes sur l'économie d'énergie

NOTE :

La directive européenne 2009/125/EC (Directive Ecode-sign) intègre des mesures pour économiser l'énergie. La condition suivante s'applique aux **cafetières** : La période de maintien au chaud est limitée à 30 minutes maximum. L'appareil s'éteint ensuite automatiquement, même si le bouton d'alimentation est en position "—". Le témoin lumineux "I" s'éteint. Vous profitez d'une meilleure sécurité et d'une faible consommation d'énergie. Vous ne pourrez ensuite utiliser l'appareil de nouveau qu'après avoir positionné le bouton d'alimentation sur "O".

Utilisation

⚠ AVERTISSEMENT : Important !

Avant utilisation, vérifiez **toujours** le réglage des boutons ! Avant de brancher l'appareil à une prise murale équipée d'une mise à la terre, chaque bouton doit être positionné sur "O" et le sélecteur de volume de vapeur en position "OFF" !

Fixer / Enlever le porte-filtre

- Maintenez la poignée au bord gauche de l'appareil pour fixer le porte-filtre (voir Fig. B à la page 3). Insérez les trois languettes dans les encoches de la tête d'infusion. A l'aide de la poignée, poussez le porte-filtre sur la droite au milieu de l'appareil. Assurez-vous que le porte-filtre est bien inséré dans la tête d'infusion.
- Poussez le porte-filtre sur la gauche pour l'enlever de la tête d'infusion.

⚠ AVERTISSEMENT : Danger de brûlure !

Après infusion, les pièces métalliques du porte-filtre et le panier filtrant sont chauds.

Insérer le plateau d'égouttement / la grille du plateau d'égouttement

- Faites glisser le plateau d'égouttement pour l'eau résiduelle (7) dans le compartiment (5).
- Placez la grille du plateau d'égouttement (6) sur le compartiment comme couvercle.

Première utilisation / Purge

⚠ ATTENTION :

Purgez l'appareil avant première utilisation et après une longue période d'inactivité. N'utilisez pas de grains de café pendant ce processus !

1. Assurez-vous que le plateau d'égouttement (7) et la grille du plateau d'égouttement (6) sont insérés.
2. Versez de l'eau propre et fraîche dans le réservoir d'eau jusqu'à la marque MAX. Refermez le couvercle.
3. Enlevez le porte-filtre (16) de la tête d'infusion.
4. Utilisez le bouton d'alimentation (8) pour allumer l'appareil.
5. Faites pivoter la buse vapeur (4) vers l'extérieur.
6. Placez un récipient approprié (résistant à la chaleur / 500 ml environ) sous la buse vapeur.
7. Tournez le bouton de contrôle de la vapeur (3) sur "+".
8. Utilisez le bouton (9) pour activer la pompe. Le processus de pompage commence.
9. Désactivez la pompe après que l'eau sorte uniformément de la buse vapeur. Le bouton (9) est en "O" position.
10. Fermez le bouton de contrôle de la vapeur sur "OFF".
11. Videz le récipient et placez-le sous la tête d'infusion.
12. Utilisez le bouton (9) pour activer la pompe. L'eau commence à circuler. Laissez couler toute l'eau du réservoir d'eau. Éteignez la pompe pour vider le réservoir.

⚠ AVERTISSEMENT : Danger de brûlure !
L'eau contenue dans le réservoir est chaude.

13. L'appareil est maintenant purgé et prêt à être utilisé.

Faire un espresso

⚠ ATTENTION :

Ne pas faire un espresso lorsque l'appareil est toujours sous pression (par exemple lorsque vous venez de faire mousser du lait). Si la pression dans l'appareil est trop forte, des fuites d'espresso peuvent se produire au niveau de la tête d'infusion. Cela peut entraîner une usure prématurée du joint de caoutchouc.

1. Allumez l'appareil. Le voyant d'état "I" s'allume. L'appareil commence à chauffer. La plaque chauffante (13) chauffe.

i NOTE :

- Utilisez la plaque chauffante pour préchauffer votre / vos tasse(s).
- Si vous souhaitez préchauffer la(les) tasse(s) plus rapidement, rincez-la(les) à l'eau chaude.

2. Assurez-vous que le plateau d'égouttement (7) et la grille du plateau d'égouttement (6) sont insérés.
3. Versez la quantité souhaitée d'eau propre et fraîche dans le réservoir d'eau. Le niveau d'eau se situe entre les marques MIN et MAX. Refermez le couvercle.

4. Si vous venez de faire mousser du lait, relâchez complètement la pression de l'appareil :

- 4.1. Les boutons (9) et (10) doivent être positionnés sur "O".
- 4.2. Mettez un récipient adapté sous le bec à vapeur.
- 4.3. Faites tourner doucement le contrôle du volume de vapeur (3) vers "+" jusqu'à ce que toute la vapeur ait été relâchée.
- 4.4. Fermez le contrôle de volume de vapeur en le faisant tourner sur "OFF".

5. Choisissez un panier filtrant (14 / 15). Placez-le dans le porte-filtre. Assurez-vous que la protection du filtre n'est pas verticale.
6. Remplissez le panier filtrant de grains expresso. Utilisez la cuillère à mesurer fournie (18). Respectez la marque MAX du panier filtrant. Répandez uniformément les grains expresso et enfoncez légèrement avec le tasseur (18). Nettoyez le bord du porte-filtre.
7. Fixez le porte-filtre sur la tête d'infusion. Assurez-vous que le porte-filtre est bien fixé sur la tête d'infusion.
8. La température d'infusion requise est atteinte dès que le voyant "ok" s'allume. Placez votre / vos tasse(s) préchauffée(s) sous la tête d'infusion exactement sur les deux trous situés dans la grille du plateau d'égouttement.
9. Utilisez le bouton (9) pour activer la pompe. L'eau chaude traverse le filtre.

i NOTE :

Ce processus ne se termine pas automatiquement !

10. Arrêtez le processus d'infusion en éteignant la pompe en cas de quantité suffisante de café expresso dans votre / vos tasse(s).
11. Enlevez la / les tasse(s).

i NOTE :

Enlevez le porte-filtre à chaque fois que vous avez terminé de faire du café expresso. De cette façon, vous prolongez la durée de vie du joint en caoutchouc de la tête d'infusion.

12. Enlevez le porte-filtre de la tête d'infusion.
13. Videz et remplissez le filtre pour infuser une autre tasse de café expresso:

⚠ AVERTISSEMENT :

Les pièces métalliques du porte-filtre et le panier filtrant sont chauds.

- a) Rabattez la protection du filtre (17) vers le haut. Enfoncez la protection du filtre avec votre pouce vers le panier filtrant tout en faisant tourner le porte-filtre (voir Fig.).
- b) Enfoncez les grains de café hors du panier filtrant. Utilisez une cuillère, si besoin est. Rincez les grains de café restants avec de l'eau chaude sur le panier filtrant.



14. Pour préparer la / les prochaine(s) tasse(s) d'expresso, procédez comme décrit ci-dessus.

Faire un cappuccino

En général, un cappuccino représente un tiers de café, un tiers de lait chaud et un tiers de mousse de lait.

La mousse de lait ne doit pas être assez ferme, vous ne devez pas réussir à la modeler avec une cuillère. Elle doit être crémeuse, comme une crème pas totalement fouettée, et visqueuse.

De plus, pour la préparation, vous avez besoin d' :

- une grosse tasse convexe (180 ml environ), pour faire un expresso ;
- une petite carafe pour faire de la mousse avec bec verseur (p.ex. 0,3ℓ),
- un petit récipient qui résiste à la chaleur ;
- une quantité de lait **froid** avec au moins 3,5% de matière grasse.

ATTENTION : Respectez l'ordre des étapes !

1. Infuser un expresso.
2. Faire mousser le lait.

Pour préparer un capuccino, suivez les étapes décrites dans la section "Faire un expresso".

Faites de la mousse de lait comme suit :

AVERTISSEMENT : Danger de brûlure !

La vapeur qui s'échappe peut causer des blessures.

Pendant le processus de chauffage, de l'eau/de la vapeur chaude peut s'échapper de la tête d'infusion et/ou de la buse vapeur !

- Assurez-vous que le bouton de contrôle de la vapeur (3) est sur "**OFF**" avant d'activer la fonction vapeur.
- Ne dirigez pas la buse vapeur vers des personnes.
- Placez toujours un récipient sous la buse vapeur (4).

1. Assurez-vous que le bouton (9) est sur "O".
2. Faites pivoter la buse vapeur (4) vers l'extérieur. Fixez le couvercle de la buse vapeur sur la buse vapeur.
3. Placez un récipient qui résiste à la chaleur sous la buse vapeur.
4. Remplissez de moitié la carafe avec du lait froid.
5. Faites basculer le bouton (10) sur la position "☐". Attendez que le voyant "ok" s'allume.
6. Ouvrez légèrement le bouton de contrôle de la vapeur (3) vers "+" avant d'utiliser la fonction mousse pour vider la condensation réunie. L'appareil est prêt à être utilisé que si la vapeur s'échappe.
7. Placez votre carafe de lait avec le lait sous la buse vapeur.
8. Soulevez la carafe pour que la buse vapeur se positionne juste sous le lait.

NOTE :

Ne placez pas la buse vapeur au milieu de la carafe mais, près de la paroi interne. Cette position est importante pour que le lait puisse tourbillonner. Nous conseillons d'utiliser le bec verseur pour orienter la buse vapeur.

9. Ouvrez lentement le bouton de contrôle de la vapeur (3) sur "+" jusqu'à ce que la quantité souhaitée de vapeur soit réglée. Déplacez légèrement la carafe de haut en bas. Fermez le bouton de contrôle sur "**OFF**" après avoir obtenu la quantité de mousse de lait souhaitée (50 % environ).

NOTE :

- Pour chauffer davantage le lait, insérez la buse vapeur jusqu'au bas de la carafe. Assurez-vous que le lait ne bout pas. Dans ce cas, la mousse tombera.
- L'eau n'est plus assez chaude si le voyant (11) s'éteint pendant la préparation de la mousse. Tournez le bouton de contrôle de la vapeur vers "**OFF**". Attendez jusqu'à ce que le voyant "ok" s'allume à nouveau. Maintenant, vous pouvez continuer à préparer de la mousse de lait.

10. Pour enlever les dernières grosses bulles d'air, tapez délicatement la carafe de lait après la préparation de la mousse, sur le dessus de table (comme si vous la posez de manière un peu rude). Faites légèrement pivoter la carafe de lait. Cela permet de mélanger la mousse, une fois préparée. Maintenant, ne perdez pas de temps. Versez lentement la mousse de lait dans l'expresso.
11. Faites légèrement pivoter la carafe de lait tout en versant lentement la mousse de lait dans l'expresso.

NOTE :

- D'un mouvement habile, faites des dessins sur la mousse.
- Saupoudrez la mousse de poudre de cacao ou de cannelle selon votre goût.

12. **IMPORTANT :** Nettoyez immédiatement la buse vapeur après chaque utilisation ! Lorsque vous fermez le bouton de contrôle de la vapeur, une aspiration se crée en quelques secondes, ce qui attire du lait dans la buse vapeur. Placez votre récipient qui résiste à la chaleur sous la buse vapeur. Ouvrez un peu le bouton de contrôle de la vapeur pour qu'un jet de vapeur évacue le reste de lait hors de la buse vapeur. Essayez la buse vapeur avec un tissu humide.
13. Coupez la vapeur en positionnant l'interrupteur (10) sur "O".

Nettoyage

AVERTISSEMENT :

- Avant tout nettoyage, toujours débrancher l'appareil et patienter jusqu'à ce que l'appareil ait refroidi.
- Ne pas plonger l'appareil dans de l'eau. Vous risqueriez de provoquer une électrocution ou un incendie.
- La buse vapeur est immédiatement chaude après utilisation !

ATTENTION :

- Ne pas utiliser de brosse en fil de fer ou autres objets abrasifs.
- Ne pas utiliser de détergents agressifs ou abrasifs.
- Nettoyez le boîtier avec un tissu légèrement humide sans détergent.

Tête d'infusion et joint en caoutchouc

Nettoyez la tête d'infusion et le joint en caoutchouc avec un tissu humide. Utilisez une brosse en nylon douce pour enlever les résidus tenaces. Séchez avec un tissu doux.

Accessoires

Lavez le porte-filtre, les paniers filtrants, la grille du plateau d'égouttement, le plateau d'égouttement, la cuillère à mesurer, le réservoir d'eau et le couvercle de la buse vapeur dans de l'eau chaude et savonneuse. Utilisez une brosse en nylon douce, si besoin est. Rincez à l'eau claire. Séchez toutes les pièces avec un tissu doux.

ATTENTION :

Ces pièces ne passent pas au lave-vaisselle. La chaleur et les détergents agressifs peuvent déformer et décolorer.

Réservoir d'eau

1. Ouvrez le couvercle et retirez le réservoir d'eau. Enlevez le réservoir avec les deux mains en l'orientant vers le haut. Remplacez le réservoir après l'avoir nettoyé et séché.

NOTE :

Le réservoir d'eau est doté de deux crochets.

2. Accrochez le réservoir d'eau dans les deux œillets de l'appareil.
3. Appuyez légèrement sur le réservoir d'eau pour ouvrir la valve.

Buse vapeur

Nettoyez la buse vapeur et le couvercle immédiatement après utilisation. Les résidus secs de lait sont difficiles à nettoyer.

1. Enlevez le couvercle. Tournez l'égerment pour faciliter le retrait. Utilisez un tissu humide pour tenir la buse vapeur d'une seule main !
2. Laissez le couvercle un certain temps dans de l'eau chaude et savonneuse. De cette façon, vous pouvez facilement enlever les résidus de lait.
3. Nettoyez la buse vapeur de l'appareil avec un tissu humide.

NOTE :

Remplissez d'eau chaude un récipient pour enlever les résidus secs. Placez le récipient sous la buse vapeur afin qu'elle soit submergée.

4. Après le nettoyage, remplacez le couvercle sur la buse vapeur. Placez un récipient vide qui résiste à la chaleur sous la buse vapeur. Utilisez l'appareil comme indiqué aux points 5 et 6 de "Faire un cappuccino". Après l'avoir nettoyé, vous pouvez de nouveau utiliser la buse vapeur.

Décalcification

Les dépôts de calcaire mettent les fonctions de votre appareil en danger. Il est nécessaire de décalcifier régulièrement l'appareil. Les intervalles dépendent de la fréquence d'utilisation et de la dureté de l'eau.

Décalcifiez à l'aide d'un décalcificateur commercial destiné aux cafetières.

1. Évaluez le dosage comme indiqué sur l'emballage ou sur la notice explicative.
2. Utilisez l'appareil comme pour faire un expresso jusqu'à ce que le réservoir soit vide. Laissez la solution circuler à travers la tête d'infusion (sans le porte-filtre).

AVERTISSEMENT :

- Rincez le réservoir d'eau et laissez un réservoir rempli d'eau fraîche circuler à travers la tête d'infusion pour rincer les résidus du décalcificateur.
- N'utilisez pas cette eau pour faire un expresso.

Stockage

- Nettoyez l'appareil comme indiqué. Laissez entièrement sécher les accessoires.
- Nous vous recommandons de conserver l'appareil dans son emballage d'origine si vous ne l'utilisez pas pendant longtemps.
- Conservez toujours l'appareil hors de portée des enfants dans un endroit sec et bien aéré.

Dépannage

Problème	Cause possible	Solution
L'appareil ne fonctionne pas.	L'appareil ne reçoit pas d'alimentation électrique.	Essayez la prise avec un autre appareil.
		Branchez correctement la fiche secteur.
		Vérifiez le disjoncteur principal.
	L'appareil n'a pas été purgé avant sa première utilisation.	Purgez l'appareil comme indiqué dans "Première utilisation/Purge".
L'appareil est défectueux.	Contactez notre centre de service ou un spécialiste.	
Le café ne sort pas.	Éteignez l'appareil !	
	Le réservoir d'eau est vide.	Remplissez le réservoir d'eau avec de l'eau fraîche.
	Le réservoir d'eau n'est pas correctement fixé ; la valve n'est pas ouverte.	Appuyez légèrement sur le réservoir pour ouvrir la valve.
	Les trous dans le porte-filtre et la sortie de la tête d'infusion sont bloqués.	Nettoyez le porte-filtre, le filtre et la sortie de la tête d'infusion.
	De l'air est piégé dans le circuit chauffant.	Créez de la vapeur comme indiqué dans "Faire un cappuccino". Ouvrez le bouton de contrôle de la vapeur jusqu'à "+".

Problème	Cause possible	Solution
Le café ne sort pas.	Les grains de café sont trop fins ou trop comprimés.	Décoincez les grains de café. Répandez-les uniformément et ne compressez que légèrement avec le tasseur.
	Dépôt calcaire dans l'appareil.	Décalcifiez l'appareil comme indiqué.
La pompe fait du bruit.	Éteignez l'appareil !	
	Le réservoir d'eau est vide.	Remplissez le réservoir d'eau avec de l'eau fraîche.
	Le réservoir d'eau n'est pas correctement fixé ; la valve n'est pas ouverte.	Appuyez légèrement sur le réservoir pour ouvrir la valve.
	De l'air est piégé dans le circuit d'eau.	Purgez l'appareil comme indiqué dans "Première utilisation/Purge".
L'expresso s'échappe au bord du porte-filtre.	Arrêtez le processus d'infusion !	
	Le porte-filtre n'est pas correctement fixé ou n'est pas assez fermé.	Fixez correctement le porte-filtre comme indiqué dans "Fixer/Enlever le porte-filtre".
	Trop de grains de café dans le panier filtrant..	Enlevez l'excès de grains de café. Respectez la marque MAX dans le panier filtrant.
	Résidus de grains de café sur le joint en caoutchouc de la tête d'infusion.	Éteignez l'appareil et laissez-le refroidir. Nettoyez le joint en caoutchouc comme indiqué.
	Après préparation de la mousse de lait, la machine reste sous pression.	Relâchez complètement la pression. Reportez-vous au point 4 du chapitre "Faire un expresso".
L'expresso est trop froid.	Les tasses ne sont pas préchauffées.	Rincez les tasses à l'eau chaude.
	Le voyant "ok" ne s'allume pas pendant le processus d'infusion.	Attendez jusqu'à ce que le voyant "ok" s'allume.

Problème	Cause possible	Solution
La crème de café est légèrement décolorée (le café coule vite).	Les grains de café sont trop épais ou ne sont pas uniformément étalés.	Utilisez le tasseur fourni.
	Quantité trop faible de grains de café dans le panier filtrant.	Versez les grains de café uniquement jusqu'à la marque MAX dans le panier filtrant.
La crème de café est noire (la café coule lentement).	Les grains de café sont trop fins ou trop comprimés.	Décoincez les grains de café. Répandez-les uniformément et ne compressez que légèrement avec le tasseur.
	Quantité excessive de grains de café dans le panier filtrant.	Utilisez moins de grains de café. Respectez la marque MAX dans le panier filtrant.
Absence de crème sur l'expresso.	Les grains de l'expresso ne sont pas appropriés.	Changez la marque, si besoin est.
Le lait ne mousse pas.	Le lait ne convient pas.	Utilisez du lait avec au moins 3,5 % de matière grasse.
	Le lait n'est pas assez froid.	Utilisez du lait réfrigéré.
	La buse vapeur est sale.	Nettoyez la buse vapeur comme indiqué.
L'appareil s'éteint automatiquement.	Cela ne vient pas de l'appareil. Pour respecter la directive Ecodesign (2009/125/EC), l'appareil s'éteint automatiquement après 30 minutes maximum à la fin du processus de préparation.	

Données techniques

Modèle : ES 3643
 Alimentation : 220 - 240 V~, 50 Hz
 Consommation : 850 W
 Classe de protection : I
 Pression : 15 bars
 Poids net : environ 3,1 kg

Nous nous réservons le droit d'apporter des modifications techniques ainsi que des modifications de conception dans le cadre du développement continu de nos produits.

Cet appareil a été contrôlé d'après toutes les directives européennes actuelles applicables, comme par exemple concernant la compatibilité électromagnétique et la basse tension. Cet appareil a été fabriqué en respect des réglementations techniques de sécurité les plus récentes.

Élimination

Signification du symbole "Élimination"



Protégez votre environnement, ne jetez pas vos appareils électriques avec les ordures ménagères.

Utilisez, pour l'élimination de vos appareils électriques, les bornes de collecte prévues à cet effet où vous pouvez vous débarrasser des appareils que vous n'utilisez plus.

Vous contribuez ainsi à éviter les impacts potentiels dans l'environnement et sur la santé de chacun, causés par une mauvaise élimination de ces déchets.

Vous contribuez aussi au recyclage sous toutes ses formes des appareils électriques et électroniques usagés.

Vous trouverez toutes les informations sur les bornes d'élimination des appareils auprès de votre commune ou de l'administration de votre communauté.

Instrucciones de servicio

Le agradecemos la confianza depositada en este producto y esperamos que disfrute de su uso.

Símbolos en este manual de instrucciones

Advertencias importantes para su seguridad están señaladas en especial. Siga estas advertencias incondicionalmente, para evitar accidentes y daños en el aparato:

AVISO:

Advierte ante los peligros para su salud y demuestra posibles riesgos de herida.

ATENCIÓN:

Indica los posibles riesgos para el aparato u otros objetos.

NOTA:

Pone en relieve consejos e informaciones para usted.

Contenidos

Indicación de los elementos de manejo	3
Notas generales	33
Indicaciones especiales para su seguridad referentes a este aparato	33
Piezas suministradas	35
Desembalaje del aparato.....	35
Descripción de los elementos de manejo.....	35
Notas de uso	36
Colocación.....	36
Interruptores (8/9/10) y control de volumen de vapor (3).....	36
Conexión eléctrica.....	36
Encender/apagar	36
Utilización	36
Conectar/separar el soporte de filtro	36
Inserte la bandeja antigoteo/ rejilla de bandeja antigoteo	36
Primer uso/sangrado.....	36
Hacer Expreso	37
Hacer Capuchino	38
Limpieza.....	39
Cabezal de grupo y junta de goma.....	39
Accesorios.....	39

Descalcificación.....	39
Almacenamiento	40
Resolución de problemas.....	40
Datos técnicos	41
Eliminación	42
Significado del símbolo "Cubo de basura"	42

Notas generales

Antes de la puesta en servicio de este aparato lea detenidamente el manual de instrucciones y guarde éste bien incluido la garantía, el recibo de pago y si es posible también el cartón de embalaje con el embalaje interior. En caso de dejar el aparato a terceros, también entregue el manual de instrucciones.

- Solamente utilice el aparato para el uso privado y para el fin previsto. Este aparato no está destinado para el uso profesional.
- No lo utilice al aire libre. No lo exponga al calor, a la entrada directa de rayos de sol, a la humedad (en ningún caso sumerja el aparato en agua) y a los cantos agudos. No utilice el aparato con las manos húmedas. En caso de que el aparato esté húmedo o mojado retire de momento la clavija de la caja de enchufe.
- Desconecte el aparato y siempre retire la clavija de la caja de enchufe (por favor tire de la clavija y no del cable), cuando no quiera utilizar el aparato, montar piezas o en caso de limpieza o defectos.
- **No** utilice el aparato sin vigilancia. En caso de salir de la habitación, desconecte siempre el aparato. Retire la clavija de la caja de enchufe.
- El aparato y el cable de alimentación de red se deben controlar regularmente para garantizar que no estén dañados.
- Solamente utilice accesorios originales.
- Para la seguridad de sus niños no deje material de embalaje (Bolsas de plástico, cartón, poliestireno etc.) a su alcance.

AVISO:

No deje jugar a los niños con la lámina. ¡Existe peligro de asfixia!

Indicaciones especiales para su seguridad referentes a este aparato

AVISO: ¡Riesgo de quemaduras!

El cabezal de grupo, soporte del filtro, boquilla de vapor y bandeja de tazas se calientan mucho durante el funcionamiento.

- Agarre al soporte del filtro sólo por el mango.

 **AVISO: ¡Riesgo de quemaduras!**

- ¡No toque el cabezal de grupo, la boquilla de vapor ni la bandeja de tazas! Deje que estas piezas se enfríen antes de limpiarlas.
- No apunte el chorro de vapor hacia usted mismo ni hacia otras personas. Coloque un recipiente debajo de la boquilla (4) de vapor.

 **AVISO:**

Asegúrese de que no entre humedad en la carcasa. Hay riesgo de descarga eléctrica.

 **ATENCIÓN:**

- Llene el depósito (2) sólo con agua fría.
- Sólo utilice agua potable. No utilice agua carbonatada (agua mineral con gas).
- Asegúrese de que el soporte (16) de filtro está seguro y apropiadamente bloqueado durante el funcionamiento, ya que este aparato trabaja a presión.
- Solamente ponga el aparato en marcha sobre una superficie de trabajo llana.
- Solo debe utilizar el aparato si hay agua dentro del recipiente de agua.
- No mueva el aparato cuando esté en funcionamiento.
- Este dispositivo puede ser utilizado por **niños** de 8 y más años si están bajo supervisión o se les han dado instrucciones relacionadas con el **uso seguro del dispositivo** y entienden los peligros que conlleva.
- La limpieza y el **mantenimiento del usuario** no deben ser realizados por **niños** menores de 8 años, y en este caso con supervisión.
- Mantenga el aparato y el cable fuera del alcance de niños menores de 8 años.

- Los niños no deben jugar con el aparato.
- Los aparatos pueden ser utilizados por personas con discapacidad física, psíquica o sensorial o con falta de experiencia y conocimiento si están bajo supervisión o se les dan instrucciones acerca del **uso del aparato** de una manera segura y si entienden los riesgos implicados.
- No intente reparar el aparato. Póngase en contacto con un técnico autorizado. Si el cable de alimentación está dañado, corresponde al fabricante, a su representante o persona de cualificación similar su reemplazo para evitar peligros.
- Este aparato está pensado hacer expreso y capuchino.
- Utilícelo sólo en un zona seca interior. El aparato está destinado al uso doméstico y a su uso en áreas similares, tales como:
 - En cocinas de tiendas, oficinas y otras áreas comerciales.**No** está destinado para usarse en granjas u hostales o en hoteles, moteles y otros tipos de alojamientos.



ATENCIÓN:

El aparato no debe sumergirse en el agua para limpiarlo. Consulte las instrucciones incluidas en el capítulo “Limpieza”.

Piezas suministradas

- 1 Máquina de Expreso
- 1 Depósito desmontable de agua
- 1 Tapa de boquilla de vapor
- 1 Soporte de filtro
- 1 pieza de inserción de filtro de 1 taza
- 1 pieza de inserción de filtro de 2 tazas
- 1 Rejilla de bandeja para goteo
- 1 Bandeja para goteo
- 1 Cuchara de medir/tapón

Desembalaje del aparato



1. Retire el embalaje del aparato.
2. Retire todos los materiales de embalaje, tales como películas de plástico, bridas y embalaje de la caja.
3. Compruebe que todas las piezas estén en la caja.

NOTA:

Es posible que queden residuos derivados de la producción o polvo en el aparato. Le recomendamos que limpie el aparato tal como se describe en “Limpieza”.

Descripción de los elementos de manejo

Figura A

- 1 Tapa de depósito de agua
- 2 Depósito de agua extraíble
- 3 Mando de control de vapor
- 4 Boquilla de vapor con tapa
- 5 Compartimento de bandeja para goteo
- 6 Rejilla de bandeja para goteo
- 7 Bandeja para goteo
- 8 Interruptor de encendido 
- 9 Interruptor  (Bomba)
- 10 Interruptor  (Vapor)
- 11 Bombilla indicadora de calentador “ok”

- 12 Bombilla indicadora de estado "I"
- 13 Bandeja de tazas /placa de calentamiento
- 14 Pieza de inserción para 1 taza
- 15 Pieza de inserción para 2 taza
- 16 Soporte de filtro
- 17 Protector de filtro
- 18 Cuchara de medir /tapón (1 pieza, 2 funciones)

Notas de uso

Colocación

- Coloque el aparato en una superficie estable y a nivel.
- Debido al calor y vapores crecientes no haga funcionar el aparato debajo de los armarios de pared.
- No coloque el aparato muy cerca de una cocina de gas ni eléctrica ni muy cerca de cualquier otra fuente de calor.

Interruptores (8/9/10) y control de volumen de vapor (3)

Los controles tienen las funciones siguientes:

Interruptores 8/9/10 posición „O” = Apagado

Interruptor	Posición "—"	Posición del control de volumen de vapor
8	El aparato está listo para su uso.	OFF
9	Ventilación y limpieza del aparato	a +
9	Bombeo para preparación de espresso	OFF
10	Vapor para calentamiento de leche	a +

Conexión eléctrica

1. Asegúrese de que la alimentación de red corresponda con las especificaciones del aparato. Las especificaciones están impresas en la etiqueta de tipo.
2. ¡Verifique los ajustes de interruptor! Ponga todos los interruptores en posición "O" y el control de volumen de vapor en posición "OFF".
3. Conecte el cable de red a un enchufe de pared apropiadamente instalado y con tierra.

Encender/apagar

- Para encender el aparato ponga el interruptor de encendido (8) en posición "—". La lámpara indicadora de estado "I" se ilumina. El aparato empieza a calentarse. La placa de calentamiento (13) se calienta.
- La lámpara indicadora "ok" se ilumina tan pronto como se alcanza la temperatura necesaria.

¡NOTA:

La lámpara indicadora "ok" se enciende y se apaga durante el funcionamiento. Esto es normal e indica que la temperatura es controlada y mantenida por el termostato.

- Para apagar el aparato ponga los interruptores en posición "O". Luego desenchufe de la toma de corriente.

36

Normas europeas relativas al ahorro de energía

¡NOTA:

La Directiva Europea 2009/125/CE (Directiva de Ecodiseño) incorpora medidas para el ahorro energético.

Lo siguiente es aplicable a las **cafeteras**: el periodo de mantener caliente está limitado a un máximo de 30 minutos. El aparato se apagará automáticamente aunque el interruptor de encendido siga en posición "—". El testigo "I" se apagará.

Usted se beneficia de una seguridad mayor y de un consumo menor de energía.

Podrá volver a usar el aparato solamente si vuelve a poner el interruptor de encendido en posición "O".

Utilización

⚠ AVISO: ¡Importante!

¡Antes de utilizar, compruebe **siempre** los ajustes de interruptor! ¡Antes de conectar el aparato a una toma de corriente con toma de tierra adecuada, debe poner todos los interruptores en posición "O" y el control de volumen de vapor en posición "OFF"!

Conectar/separar el soporte de filtro

- Sujete el mango en la orilla izquierda del aparato para conectar al soporte de filtro (véase la Fig. B en la página 3). Inserte las tres pestañas de guía en los rebajes del cabezal de grupo. Con el mango tire del soporte de filtro hacia el lado derecho al centro del aparato. Asegúrese de que el soporte de filtro se asegura bien en el cabezal de grupo.
- Tire del soporte de filtro a la izquierda para separarlo del cabezal de grupo.

⚠ AVISO: ¡Peligro de quemaduras!

Después de la preparación, las piezas metálicas del soporte de filtro y las piezas de inserción de filtro están calientes.

Inserte la bandeja antigoteo/rejilla de bandeja antigoteo

- Deslice la bandeja antigoteo para el agua sobrante (7) en el compartimento (5).
- Coloque la rejilla de la bandeja antigoteo (6) en el compartimento como una tapa.

Primero uso/sangrado

⚠ ATENCIÓN:

Sangre el aparato antes del primero uso y después de un periodo largo sin utilizar. ¡No utilice polvo de café durante este proceso!

1. Asegúrese de que la bandeja antigoteo (7) y la rejilla antigoteo (6) quedan insertadas.
2. Llene el depósito con agua limpia hasta la marca MAX. Cierre la tapa de nuevo.

3. Quite al soporte (16) de filtro del cabezal de grupo.
4. Use el interruptor de encendido (8) para encender el aparato.
5. Gire Afuera la boquilla (4) de vapor.
6. Coloque un recipiente adecuado (resistente al calor/aproximadamente 500 ml) debajo de la boquilla de vapor.
7. Gire el mando de control de vapor (3) completamente hacia "+".
8. Use el interruptor (9) para encender la bomba. La bomba arranca.
9. Apague la bomba cuando el agua salga uniformemente por la boquilla de vapor. El interruptor (9) esté en la posición "O".
10. Cierre el mando de control de vapor hacia "OFF".
11. Vacíe el recipiente y colóquelo debajo del cabezal de grupo.
12. Use el interruptor (9) para encender la bomba. El flujo de agua comienza. Deje que todo el agua del depósito discurra a través. Apague la bomba para vaciar el recipiente.

⚠ AVISO: ¡Peligro de quemaduras!
El agua dentro del recipiente está caliente.

13. El aparato se ventilará y estará listo para su uso.

Hacer Espresso

⚠ ATENCIÓN:

No prepare espresso con el aparato con presión (por ejemplo, cuando se haya calentado leche previamente). Con un exceso de presión en el aparato el espresso saldrá del borde del cabezal de preparación. Puede desgastar con mayor rapidez el cierre de goma.

1. Encienda el aparato. La lámpara indicadora de estado "I" se ilumina. El aparato empieza a calentarse. La placa de calentamiento (13) se calienta.

ℹ NOTA:

- Utilice la placa de calentamiento para precalentar sus tazas.
- Si quiere precalentar las tazas con mayor rapidez, enjuáguelas con agua caliente.

2. Asegúrese de que la bandeja antigoteo (7) y la rejilla antigoteo (6) quedan encajadas.
3. Llene el depósito con la cantidad deseada de agua limpia. El nivel de agua debe estar entre las marcas de MIN y MAX. Cierre la tapa de nuevo.
4. Si ha calentado leche previamente, libere toda la presión del aparato:
 - 4.1. Los interruptores (9) y (10) deben ponerse en posición "O".
 - 4.2. Ponga un recipiente adecuado bajo la boquilla de vapor.

- 4.3. Gire el control de volumen de vapor (3) lentamente en dirección "+" hasta que no salga vapor.

- 4.4. Cierre el control de volumen de vapor girándolo en dirección de "OFF".

5. Seleccione una pieza de inserción de filtro (14/15). Coloque la pieza de inserción en el soporte de filtro. Asegúrese de que el protector de filtro no esté vertical.
6. Llene la pieza de inserción de filtro con polvo de espresso. Utilice la cuchara de medir suministrada (18). Observe la marca MAX en la pieza de inserción de filtro. Esparza el polvo de espresso uniformemente y apriete ligeramente con el tapón (18). Limpie la orilla del soporte de filtro.
7. Conecte el soporte de filtro al cabezal de grupo. Asegúrese de que el soporte de filtro se sujeta correctamente en el cabezal de grupo.
8. La temperatura necesaria de preparación es alcanzada tan pronto como la lámpara indicadora "ok" se ilumina. Coloque su taza(s) precalentada debajo del cabezal de grupo exactamente en los dos agujeros que se pueden ver en la rejilla de la bandeja de gota.
9. Use el interruptor (9) para encender la bomba. El agua caliente es obligada a través del filtro.

ℹ NOTA:

¡Este proceso no termina automáticamente!

10. Detenga el proceso apagando la bomba cuando la cantidad deseada de espresso esté en su taza(s).
11. Quite la taza(s).

ℹ NOTA:

Quite al soporte de filtro cada vez después de hacer el espresso. De esta manera se ampliará la vida de la junta de goma del cabezal de grupo.

12. Quite al soporte de filtro del cabezal de grupo.
13. Vacíe y rellene el filtro para hacer otra taza de espresso.

⚠ AVISO:

Las piezas metálicas del soporte de filtro y las piezas de inserción de filtro están calientes.

- a) Gire el protector de filtro (17) arriba. Empuje el protector de filtro con el pulgar hacia la pieza de inserción de filtro girando el soporte de filtro alrededor (véase la Fig.).
 - b) De toquecitos para sacar el polvo de café fuera de la pieza de inserción de filtro. Si es necesario, utilice una cuchara. Aclare el polvo de café restante con agua caliente fuera de la pieza de inserción de filtro.
14. Para preparar las siguientes taza/tazas de espresso, proceda según lo descrito anteriormente.



Hacer Capuchino

Generalmente el capuchino consiste un tercio de café, un tercio de leche caliente y un tercio de espuma de leche.

La espuma de leche no debe ser suficientemente firme como para poder tomar forma con una cuchara. Debe ser cremosa, como para no ser completamente nata montada, de una textura viscosa.

Para la preparación usted necesita además

- una taza ancha más grande (aproximadamente de 180 ml), en la que se hace el expreso;
- una pequeña jarra para espumar con chorro (por ejemplo 0,3 l),
- un pequeño recipiente resistente al calor;
- leche **fría** con un contenido por lo menos del 3,5% de grasa.

⚠ ATENCIÓN: ¡Tenga en cuenta la secuencia!

1. Preparación de expreso.
2. Calentar leche.

Para preparar capuchino, proceda del modo descrito en "Hacer Expreso".

⚠ AVISO: Peligro de hervirse!

El vapor hirviendo puede provocar heridas. ¡Durante el proceso de calentamiento el vapor/agua caliente pueden escapar del cabezal de grupo y/o la boquilla de vapor!

- Asegúrese de que el mando (3) de control de vapor se pone en la posición "OFF" antes de activar la función de vapor.
 - No dirija la boquilla de vapor hacia las personas.
 - Coloque siempre un recipiente debajo de la boquilla (4) de vapor.
1. Asegúrese de que el interruptor (9) esté en la posición "O".
 2. Gire Afuera la boquilla (4) de vapor. Conecte en todo momento la cubierta de la boquilla de vapor en la boquilla de vapor.
 3. Coloque un recipiente resistente al calor debajo de la boquilla de vapor.
 4. Llene media jarra con leche fría.
 5. Ponga el interruptor (10) en posición "—". Espere hasta que la lámpara indicadora "ok" se ilumine.
 6. Abra brevemente el mando (3) de control de vapor hacia "+" cada vez antes de utilizar la función que espumar para drena el material condensado recogido. El aparato está listo para utilizar si solamente sale vapor.
 7. Coloque su jarrita de leche con la leche debajo de la boquilla de vapor.
 8. Levante la jarra de modo que la boquilla de vapor se asiente debajo de la superficie de la leche.

ⓘ NOTA:

No coloque la boquilla de vapor en el centro de la jarra sino cerca de la pared interior. Esta posición es importante para que la leche entre en movimiento de remolino. Se recomienda utilizar el chorro como guía para la boquilla de vapor.

9. Abra lentamente el mando (3) de control de vapor hacia "+" hasta establecer la cantidad deseada de vapor. Suba y baje ligeramente la jarra. Cierre el mando de control de vapor hacia "OFF" después de que la leche se haya espumado con el volumen deseado (aproximadamente el 50%).

ⓘ NOTA:

- Para calentar aún más la leche, inserte la boquilla de vapor completamente en el fondo de la jarra. Asegúrese de que la leche no empiece a hervirse. En este caso la espuma se desplomará.
- El agua ya no está suficientemente caliente si la lámpara indicadora (11) se apaga durante el espumado. Gire el mando de control de vapor hacia "OFF". Espere hasta que la lámpara indicadora "ok" se ilumine otra vez. Ahora continúe espumando la leche.

10. Para quitar las últimas burbujas de aire, golpee la jarrita de leche después del espumado con cuidado en la superficie de la mesa (como si la golpeará un poco fuerte). Gire la jarrita de leche ligeramente alrededor. Esto ayuda a mezclar la espuma después del espumado. Ahora no pierda el tiempo. Vierta lentamente la leche espumada en el expreso.
11. Gire la jarrita de leche ligeramente alrededor al verter lentamente la leche espumada en el expreso.

ⓘ NOTA:

- Con unos pocos movimientos ladinos puede dibujar diseños en la espuma.
- Rocíe cacao en polvo o canela para dar sabor a la espuma.

12. **Importante:** ¡Limpie la boquilla de vapor inmediatamente después de cada uso! Al cerrar el mando de control de vapor se crea un vacío en unos segundos, que aspira algo de leche en la boquilla de vapor. Coloque un recipiente resistente al calor debajo de la boquilla de vapor. Abra el mando de control de vapor brevemente para un disparo de vapor para limpiar los residuos de leche fuera de la boquilla de vapor. Estregue la boquilla de vapor con un trapo húmedo.
13. Apague la función de vapor poniendo el interruptor (10) en posición "O".

Limpieza

AVISO:

- Antes de cada limpieza retire siempre la clavija de red de la caja de enchufe y espere hasta que se haya enfriado el aparato.
- No sumerja el aparato en agua. Podría causar un electrochoque o un incendio.
- ¡La boquilla de vapor está caliente inmediatamente después del uso!

ATENCIÓN:

- No utilice un cepillo de alambre u objetos abrasivos.
 - No utilice detergentes agresivos o abrasivos.
- Limpie la carcasa con un trapo ligeramente húmedo sin detergentes.

Cabezal de grupo y junta de goma

Estregue el cabezal de grupo y la junta de goma con un trapo húmedo. Utilice un cepillo suave de nailón para quitar los residuos difíciles. Seque con un trapo suave.

Accesorios

Lave el soporte de filtro, las piezas de inserción de filtro, rejilla de bandeja de goteo, bandeja de goteo, cuchara de medir, depósito de agua y cubierta de boquilla de vapor en agua espumosa tibia. Si es necesario, utilice un cepillo suave de nailon. Aclare con agua limpia. Seque todas las piezas con un trapo suave.

ATENCIÓN:

Estas piezas no son para lavavajillas. El calor y los detergentes agresivos pueden provocar deformación y decoloración.

Depósito de agua

1. Abra la tapa para quitar el depósito. Tire del depósito con ambas manos hacia arriba y afuera. Vuelva a colocar el depósito después de la limpieza y el secado.

NOTA:

El depósito de agua tiene dos ganchos.

2. Enganche el depósito en los dos ojete del aparato.
3. Apriete ligeramente el depósito de agua hacia abajo para abrir la válvula.

Boquilla de vapor

Limpie la boquilla de vapor y la cubierta inmediatamente después de cada uso. El residuo seco de leche es difícil de limpiar.

1. Quite la cubierta. Gire ligeramente para una extracción fácil. ¡Utilice un trapo húmedo para sostener la boquilla de vapor con una mano!
2. Deje la cubierta durante un tiempo en agua espumosa tibia. De esta manera los residuos de leche se quitan fácilmente.
3. Estregue la boquilla de vapor en el aparato con un trapo húmedo.

NOTA:

Llene un recipiente con agua caliente para quitar los residuos secos. Coloque el recipiente debajo de la boquilla de vapor, de modo que se sumerja.

4. Después de la limpieza vuelva a colocar la cubierta en la boquilla de vapor. Coloque un recipiente vacío resistente al calor debajo de la boquilla de vapor. Haga funcionar el aparato como se ha indicado en "Hacer Capuchino" puntos 5 y 6. Después de limpiar la boquilla de vapor está otra vez lista para utilizarse.

Descalcificación

Los depósitos de incrustaciones ponen en riesgo la funcionalidad de su aparato. Es necesario descalcificar el aparato regularmente. Los intervalos dependen de la frecuencia de uso y la dureza del agua.

Descalcifique con un descalcificador comercial para cafeteras.

1. Dosifique según las instrucciones en el envase o en el folleto de instrucciones.
2. Haga funcionar el aparato como se indica para hacer expreso hasta que el depósito esté vacío. Deje que la solución fluya a través del cabezal de grupo (sin soporte de filtro).

⚠ AVISO:

- Aclare el depósito y deje que un depósito lleno de agua fluya por el cabezal de grupo para enjuagar los residuos del descalcificador.
- **No** use esta agua para hacer expreso.

Almacenamiento

- Limpie el aparato como se indica. Deje los accesorios completamente secos.
- Le recomendamos que guarde el aparato en el embalaje original si no va a utilizar el aparato durante un largo período de tiempo.
- Mantenga siempre el aparato fuera del alcance de los niños en un lugar seco y bien ventilado.

Resolución de problemas

Problema	Posible causa	Solución
El aparato no funciona.	El aparato no recibe suministro eléctrico.	Pruebe la toma con otro aparato.
		Enchufe el cable correctamente.
		Compruebe el disruptor de circuito principal.
	El aparato no se ha drenado antes del primer uso.	Sangre el aparato como se indica en "Primero uso / sangrando".
El aparato está defectuoso.		Póngase en contacto con nuestro centro de servicios o con un especialista.

Problema	Posible causa	Solución
No sale café.	¡Apague el aparato!	
	El depósito de agua está vacío.	Llene el depósito de agua sólo con agua limpia.
	El depósito no está conectado correctamente; la válvula no se abre.	Apriete ligeramente el depósito de agua hacia abajo para abrir la válvula.
	Los agujeros en el soporte de filtro y la salida del cabezal de grupo están bloqueados.	Limpie el soporte de filtro, el filtro y la salida del cabezal de grupo.
	Aire atrapado en el circuito de calentamiento.	Genere vapor como se indica en "Hacer Capuchino". Abra el mando de control de vapor completamente hacia "+".
La bomba es ruidosa.	El polvo de café es demasiado fino o está demasiado comprimido.	Afloje el polvo de café. Espárzalo uniformemente y comprímalo sólo ligeramente con el tapón.
	Depósitos de incrustaciones en el aparato.	Descalcifique el aparato como se indica.
	¡Apague el aparato!	
	El depósito de agua está vacío.	Llene el depósito de agua sólo con agua limpia.
La bomba es ruidosa.	El depósito no está conectado correctamente; la válvula no se abre.	Apriete ligeramente el depósito de agua hacia abajo para abrir la válvula.
	Aire atrapado en el circuito de agua.	Sangre el aparato como se indica en "Primero uso / sangrando".

Problema	Posible causa	Solución
El expreso se escapa por el borde del soporte de filtro.	¡Pare el proceso de preparación!	
	El soporte de filtro no se conecta correctamente ni se cierra bastante.	Conecte al soporte de filtro correctamente según las instrucciones de "Conectar / separar el soporte de filtro".
	Demasiado polvo de café en la pieza de inserción de filtro.	Retire el exceso de polvo de café. Observe la marca MAX en la pieza de inserción de filtro.
	Los residuos de polvo de café en la junta de goma del cabezal de grupo.	Apague el aparato y deje que se enfríe. Limpie la junta de goma como se indica.
	Después de vaporizar leche el aparato sigue con presión.	Libere por completo la presión. Preste atención al punto 4 del capítulo "Hacer Expreso".
El expreso está demasiado frío.	Las tazas no se precalentaron.	Enjuague las tazas con agua caliente.
	La lámpara indicadora "ok" no se ilumina durante el proceso de preparación.	Espere hasta que la lámpara indicadora "ok" se ilumine.
La crema de café es ligeramente decolorada (el café se acaba rápidamente).	El polvo de café es demasiado grueso o no se esparce uniformemente.	Utilice el tapón suministrado.
	Polvo de café demasiado pequeño en la pieza de inserción de filtro.	Llene de polvo de café sólo hasta la marca MAX en la pieza de inserción de filtro.
La crema de café se decolora oscura (el café sale lentamente).	El polvo de café es demasiado fino o está demasiado comprimido.	Afloje el polvo de café. Espárzalo uniformemente y comprímalo sólo ligeramente con el tapón.
	Demasiado polvo de café en la pieza de inserción de filtro.	Utilice menos polvo de café. Observe la marca MAX en la pieza de inserción de filtro.
Sin crema en el expreso.	El polvo de expreso no es adecuado.	Cambie de marca, si es necesario.

Problema	Posible causa	Solución
La leche no espuma.	La leche no es adecuada.	Utilice leche con un contenido de grasa de por lo menos el 3,5%.
	La leche no está suficientemente fría.	Utilice leche refrigerada.
	La boquilla de vapor está sucia.	Limpie la boquilla de vapor como se indica.
El aparato se apaga automáticamente.	Esto no es un fallo de funcionamiento del aparato. Para cumplir la Directiva Ecodiseño (2009/125/CE), el aparato se apaga automáticamente transcurridos 30 minutos después de finalizar el proceso de preparar el café.	

Datos técnicos

Modelo: ES 3643
 Suministro de tensión: 220 - 240 V~, 50 Hz
 Consumo de energía: 850 W
 Clase de protección: I
 Presión: 15 bar
 Peso neto: aprox. 3,1 kg

El derecho de realizar modificaciones técnicas y de diseño en el curso del desarrollo continuo del producto está reservado.

Este aparato se ha examinado según las normativas actuales y vigentes de la Comunidad Europea, como p.ej. compatibilidad electromagnética y directiva de baja tensión y se ha construido según las más nuevas especificaciones en razón de la seguridad.

Eliminación

Significado del símbolo “Cubo de basura”



Proteja nuestro medio ambiente, aparatos eléctricos no forman parte de la basura doméstica.

Haga uso de los centros de recogida previstos para la eliminación de aparatos eléctricos y entregue allí sus aparatos eléctricos que no vaya a utilizar más.

Ayudará en evitar las potenciales consecuencias, a causa de una errónea eliminación de desechos, para el medio ambiente y la salud humana.

Con ello, contribuirá a la recuperación, al reciclado y a otras formas de reutilización de los aparatos viejos eléctricos y electrónicos.

La información cómo se debe eliminar los aparatos, se obtiene en su ayuntamiento o su administración municipal.

Istruzioni per l'uso

Grazie per aver scelto il nostro prodotto. Vi auguriamo un buon utilizzo del dispositivo.

Simboli per questo manuale di istruzioni per l'uso

Grazie per aver scelto il nostro prodotto. Vi auguriamo un buon utilizzo del dispositivo le indicazioni importanti per la propria sicurezza sono indicati appropriatamente. Osservare assolutamente queste indicazioni, per evitare incidenti e danni all'apparecchio:



AVVISO:

Previene i rischi della propria salute ed indica possibili rischi di ferite.



ATTENZIONE:

Indica possibili pericoli per l'apparecchio o altri oggetti.



NOTA: Mette in risalto consigli ed informazioni.

Indice

Elementi di comando	3
Note generali	43
Avvertenze speciali di sicurezza per questo apparecchio	43
Pezzi in dotazione	45
Disimballaggio dell'apparecchio	45
Elementi di comando.....	45
Note per l'uso	46
Posizionamento.....	46
Interruttori (8/9/10) e comando volume vapore (3).....	46
Collegamento elettrico	46
Accensione/spegnimento.....	46
Normative europee sul risparmio energetico.....	46
Uso.....	46
Montare/smontare il supporto filtro	46
Inserimento del gocciolatoio e della griglia	46
Primo utilizzo/scarico	46
Come preparare il caffè espresso.....	47
Come preparare il cappuccino.....	47
Pulizia.....	48
Testa e guarnizione in gomma.....	49
Accessori.....	49

Decalcificazione	49
Conservazione	49
Risoluzione di problemi	50
Dati tecnici	51
Smaltimento	51
Significato del simbolo "Eliminazione"	51

Note generali

Prima di mettere in funzione questo apparecchio, leggere molto attentamente le istruzioni per l'uso e conservarle con cura unitamente al certificato di garanzia, allo scontrino e, se possibile, alla scatola di cartone con la confezione interna. Se passate l'apparecchio a terzi, consegnate anche le istruzioni per l'uso.

- Utilizzare l'apparecchio esclusivamente per scopi privati e conformemente al tipo di applicazione previsto. Questo prodotto non è stato concepito ai fini di un impiego in ambito industriale.
- Non utilizzarlo all'aperto. Proteggerlo dal calore, nonché dall'esposizione diretta ai raggi solari e dall'umidità (non immergerlo mai in sostanze liquide) e tenerlo a distanza da oggetti con spigoli affilati. Non utilizzare l'apparecchio con le mani umide. Nel caso in cui si bagni o si inumidisca l'apparecchio, staccare immediatamente la spina.
- Disattivare l'apparecchio e staccare sempre la spina dalla relativa presa (prendendo in mano la spina, non tirando il cavo) allorché non si utilizza l'apparecchio, quando si applicano degli accessori oppure nel caso in cui lo si debba pulire o si siano manifestate anomalie.
- **Non** mettere in funzione l'apparecchio senza sorveglianza. Spegnerne sempre l'apparecchio, se si desidera uscire dalla stanza. Estrarre la spina dalla presa.
- Controllare regolarmente che l'apparecchio e il cavo non presentino tracce di danneggiamento. In tal caso l'apparecchio non deve più essere utilizzato.
- Utilizzare esclusivamente accessori originali.
- Per sicurezza tenere l'imballaggio (sacchetto di plastica, scatola, polistirolo, ecc.) fuori dalla portata dei bambini.

AVVISO:

Non lasciar giocare i bambini piccoli con la pellicola.
Pericolo di soffocamento!

Avvertenze speciali di sicurezza per questo apparecchio



AVVISO: Rischio di scottature!

La testa, il supporto filtro, l'ugello vapore e il vassoio tazze diventano molto calde durante il funzionamento.

- Prendere il supporto del filtro solo dall'impugnatura.

 **AVVISO: Rischio di scottature!**

- Non toccare la testa, l'ugello vapore e il vassoio tazze! Lasciare che i pezzi si raffreddino prima di pulire.
- Non dirigere il getto di vapore verso se stessi o altre persone. Mettere un contenitore sotto l'ugello vapore (4).

 **AVVISO:**

Assicurarsi che non entri umidità nell'alloggiamento. Rischio di scosse elettriche.

 **ATTENZIONE:**

- Riempire il serbatoio dell'acqua (2) solo con acqua fredda.
- Usare solo acqua potabile. Non usare acqua gassata (acqua minerale gassata).
- Assicurarsi che il supporto filtro (16) sia sicuro e ben bloccato durante il funzionamento, in quanto questo apparecchio funziona sotto pressione.
- Usare l'apparecchio solo su superfici da lavoro livelli.
- Usare solo l'apparecchio quando l'acqua è nell'apposito contenitore.
- Non spostare l'apparecchio quando è in funzione.
- Quest'apparecchio può essere usato da **bambini** dagli 8 anni in su se sono supervisionati o istruiti riguardo l'**uso sicuro dell'apparecchio** comprendendo i pericoli a esso associati.
- La pulizia e la **manutenzione utente** non devono essere eseguiti da **bambini**, a meno che di età superiore agli 8 anni e non siano controllati.
- Tenere il dispositivo e il cavo fuori dalla portata dei bambini di età inferiore agli 8 anni.
- Il bambini non devono giocare con l'apparecchio.

- Gli apparecchi possono essere utilizzati da persone con ridotte capacità fisiche, sensoriali o mentali e mancanza di esperienza e conoscenza sotto la supervisione o grazie alle istruzioni **sull'uso dell'apparecchio** in modo sicuro e quando essi capiscono i pericoli potenziali derivanti dall'utilizzo dell'apparecchio.
- Non tentare di riparare l'apparecchio da soli. Contattare sempre un tecnico autorizzato. Se il cavo di alimentazione è danneggiato, farlo sostituire dal produttore, dall'agente addetto all'assistenza oppure da personale qualificato per evitare situazioni pericolose.
- Questo apparecchio è destinato alla preparazione di caffè espresso e cappuccino.
- Usare l'apparecchio solo in un'area asciutta e al chiuso. È previsto per uso domestico e aree d'uso simili come ad esempio:
 - In cucine in negozi, uffici e altre aree commerciali.

L'apparecchio **non** è destinato all'uso in aziende agrituristiche e bed & breakfast o in alberghi, motel e altre strutture ricettive.

ATTENZIONE:

L'apparecchio non deve essere immerso in acqua prima della pulizia. Consulta le istruzioni fornite nel capitolo "Pulizia".

Pezzi in dotazione

- 1 Macchina per caffè espresso
- 1 Serbatoio dell'acqua amovibile
- 1 Coperchio dell'ugello vapore
- 1 Supporto per filtro
- 1 Inserto filtro per 1 tazza
- 1 Inserto filtro per 2 tazze
- 1 Griglia vassoio raccogli gocce
- 1 Vassoio raccogli gocce
- 1 Misurino / tamper

Disimballaggio dell'apparecchio



1. Rimuovere l'imballaggio dal dispositivo.
2. Rimuovere tutto il materiale di imballaggio come pellicola di plastica, materiale di riempimento, fili per cavi e imballaggio.
3. Controllare che tutte le parti siano nella confezione.

NOTA:

Potrebbe esserci polvere e residui di produzione sul dispositivo. Si consiglia di pulire il dispositivo come descritto in "Pulizia".

Elementi di comando

Figura A

- 1 Coperchio del serbatoio dell'acqua
- 2 Serbatoio dell'acqua rimovibile
- 3 Manopola di controllo vapore
- 4 Ugello vapore con coperchio
- 5 Vano del vassoio raccogli gocce
- 6 Griglia vassoio raccogli gocce
- 7 Vassoio raccogli gocce
- 8 Interruttore principale 
- 9 Interruttore  (Pompa)
- 10 Interruttore  (Vapore)
- 11 Spia indicatore riscaldamento "ok"

- 12 Spia di stato "I"
- 13 Piastra di riscaldamento/vassoio tazze
- 14 Inserto filtro per 1 tazza
- 15 Inserto filtro per 2 tazze
- 16 Supporto per filtro
- 17 Protezione filtro
- 18 Misurino/tamper (1 parte, 2 funzioni)

Note per l'uso







Posizionamento

- Poggiare il dispositivo su una superficie piana e stabile.
- A causa del calore e dei vapori non mettere in funzione l'apparecchio sotto pensili a parete.
- Non mettere l'apparecchio vicino a fornelli a gas o elettrici o altre fonti di calore.

Interruttori (8/9/10) e comando volume vapore (3)

I comandi sono dotati delle seguenti funzioni:

Interruttori 8/9/10 posizione "O" = spento

Interruttore	Posizione "I"	Posizione comando volume vapore
8 	L'apparecchio è pronto per l'uso.	OFF
9 	Sfiatare e pulire l'apparecchio.	 a +
9 	Pompaggio per la preparazione dell'espresso.	OFF
10 	Vapore per schiumatura latte	 a +

Collegamento elettrico

1. Assicurarsi che l'alimentazione principale corrisponda alle specifiche tecniche dell'apparecchio. Le specifiche tecniche sono stampate sull'etichetta del modello.
2. Controllare le impostazioni dei interruttori! Portare tutti gli interruttori in posizione "O" e il comando volume pressione in posizione "OFF".
3. Collegare il cavo di corrente ad una presa a parete installata correttamente e a terra.

Accensione/spengimento

- Per accendere l'apparecchio, portare l'interruttore principale (8) in posizione "I". La spia di stato "I" si accende. L'apparecchio inizierà a riscaldarsi. La piastra di riscaldamento (13) si riscalda.
- La spia luminosa "ok" si accende non appena la temperatura necessaria viene raggiunta.

NOTA:

La spia luminosa "ok" si accende e si spegne durante il funzionamento. Questo è normale e indica che la temperatura è controllata mediante termostato.

- Per spegnere l'apparecchio, portare tutti gli interruttori in posizione "O". Quindi staccare la spina dalla presa.

46

Normative europee sul risparmio energetico

NOTA:

La direttiva europea 2009/125/CE (Direttiva sulla Progettazione Ecocompatibile) comprende misure per il risparmio energetico.

Quanto segue si applica alle macchine per il caffè: il periodo di mantenimento in caldo è limitato a max. 30 minuti. L'apparecchio si spegne automaticamente, anche se l'interruttore principale si trova ancora in posizione "I". La spia di controllo "I" si spegne.

Ciò consente di ottenere una maggiore sicurezza e un minor consumo di energia.

È possibile utilizzare nuovamente l'apparecchio soltanto dopo aver portato l'interruttore principale in posizione "O".

Uso

AVVISO: Importante!

Prima dell'uso, controllare **sempre** la posizione degli interruttori! Prima di collegare l'apparecchio a una presa correttamente messa a terra, tutti gli interruttori devono essere portati in posizione "O" e il comando volume vapore deve essere portato in posizione "OFF"!

Montare/smontare il supporto filtro

- Tenere l'impugnatura al bordo sinistro dell'apparecchio per montare il supporto filtro (vedi Fig. B a pagina 3). Inserire le tre linguette guida nelle scanalature della testa. Con l'impugnatura tirare il supporto filtro sul lato destro al centro dell'apparecchio. Assicurarsi che il supporto filtro sia ben fermo nella testa.
- Tirare il supporto filtro a sinistra per sganciarlo dalla testa.

AVVISO: Pericolo di scottature!

Dopo la preparazione le parti in metallo del supporto filtro e dell'inserto filtro sono molto calde.

Inserimento del gocciolatoio e della griglia

- Far scorrere il gocciolatoio per l'acqua residua (7) nel vano (5).
- Appoggiare la griglia (6) sul vano come coperchio.

Primo utilizzo / scarico

ATTENZIONE:

Scaricare l'apparecchio prima del primo utilizzo e dopo un lungo periodo di non utilizzo. Non usare fondi di caffè durante questo processo!

1. Assicurarsi di aver inserito il gocciolatoio (7) e la griglia (6).
2. Riempire il serbatoio dell'acqua con acqua pulita e fresca fino al segnale MAX. Chiudere il coperchio.
3. Rimuovere il supporto filtro (16) dalla testa.
4. Accendere l'apparecchio con l'interruttore principale (8).
5. Far ruotare l'ugello vapore (4).

6. Mettere un contenitore idoneo (resistente al calore / ca. 500 ml) sotto l'ugello vapore.
7. Girare la manopola di controllo (3) completamente verso "+".
8. Accendere la pompa con l'interruttore (9). Il pompaggio ha inizio.
9. Disattivare la pompa dopo che l'acqua viene emessa regolarmente dall'ugello vapore. L'interruttore (9) è in posizione "O".
10. Chiudere la manopola di controllo vapore verso "OFF".
11. Svotare il contenitore e metterlo sotto la testa.
12. Accendere la pompa con l'interruttore (9). L'acqua si avvia. Lasciare che tutta l'acqua fuoriesca dal serbatoio dell'acqua. Disattivare la pompa per svotare il contenitore.

⚠ AVVISIO: Pericolo di scottature!
L'acqua all'interno del contenitore è calda.

13. A questo punto l'apparecchio è sfiatato e pronto per essere utilizzato.

Come preparare il caffè espresso

⚠ ATTENZIONE:

Non preparare un espresso quando l'apparecchio è ancora sotto pressione (per es., quando il latte è stato schiumato in precedenza). Se vi è troppa pressione nell'apparecchio, l'apparecchio perde sul bordo della testina di preparazione. Ciò può comportare l'isira più rapida della guarnizione in gomma.

1. Accendere il dispositivo. La spia di stato "I" si accende. L'apparecchio inizia a riscaldarsi. La piastra di riscaldamento (13) si riscalda.

📌 NOTA:

- Utilizzare la piastra di riscaldamento per preriscaldare le tazze.
- Se si desidera pre-riscaldare la tazza più rapidamente, sciacquarla con acqua calda.

2. Assicurarsi che il gocciolatoio (7) e la griglia (6) siano inseriti.
3. Riempire il serbatoio dell'acqua con il quantitativo desiderato di acqua pulita e fresca. Il livello dell'acqua deve essere tra i segni MIN e MAX. Chiudere nuovamente il coperchio.
4. Se il latte è stato schiumato in precedenza, sfiatato completamente la pressione dall'apparecchio.
 - 4.1. Gli interruttori (9) e (10) devono essere portati in posizione "O".
 - 4.2. Collocare un contenitore adatto sotto l'ugello vapore.
 - 4.3. Girare lentamente il comando volume vapore (3) in direzione "+" finché non esce più vapore.
 - 4.4. Chiudere il comando volume vapore girandolo in direzione "OFF".

5. Selezionare un inserto filtro (14/15). Mettere l'inserto nel supporto filtro. Assicurarsi che la protezione del filtro non sia dritta.
6. Riempire l'inserto del filtro con fondi per caffè espresso. Utilizzare il cucchiaino misurino fornito (18). Osservare il segno MAX nell'inserto filtro. Disporre i fondi di caffè espresso regolarmente e spingere leggermente con il tamper (18). Pulire il bordo del supporto filtro.
7. Montare il supporto filtro dalla testa. Assicurarsi che il supporto filtro sia ben fermo nella testa.
8. La temperatura necessaria viene raggiunta non appena la spia luminosa "ok" si accende. Mettere le tazze preriscaldate sotto la testa esattamente sui due fori nella griglia raccogli gocce.
9. Accendere la pompa con l'interruttore (9). L'acqua calda è forzata attraverso il filtro.

📌 NOTA:

Questo processo non termina automaticamente!

10. Interrompere il processo disattivando la pompa quando la quantità desiderata di espresso è nella tazza.
11. Rimuovere le tazze.

📌 NOTA:

Rimuovere il supporto filtro ogni volta dopo la preparazione di caffè espresso. In questo modo si prolunga la durata della guarnizione della testa.

12. Rimuovere il supporto filtro dalla testa.
13. Svotare e riempire nuovamente il filtro per preparare un'altra tazza di caffè espresso:

⚠ AVVISIO:

Le parti in metallo del supporto filtro e dell'inserto filtro sono molto calde.

- a) Pieghare la protezione del filtro (17). Spingere la protezione del filtro con il pollice verso l'inserto del filtro girando il supporto del filtro (vedi Fig.).
 - b) Rimuovere i fondi di caffè dall'inserto filtro. Utilizzare un cucchiaino, se necessario. Pulire i fondi di caffè restanti con acqua calda.
14. Per preparare la tazza di espresso successiva, procedere come sopra.



Come preparare il cappuccino

Generalmente il cappuccino è formato da un terzo di caffè, un terzo di latte caldo e un terzo di latte montato.

Il latte montato non dovrebbe essere denso da poter essere segnato con un cucchiaino. Dovrebbe essere cremoso, non completamente a panna, di una consistenza viscosa.

Per la preparazione inoltre è necessario.

- un tazza larga (ca. 180 ml), nella quale fare il caffè espresso;

- un piccolo bricco per montare con beccuccio (ad es. 0,3 l);
- un piccolo contenitore, resistente al calore;
- latte **freddo** con almeno il 3,5% di grassi.

ATTENZIONE: Rispettare la sequenza!

1. Infusione espresso.
2. Schimatura latte.

Per la preparazione del cappuccino, procedere come descritto in "Come preparare il caffè espresso".

Montare il latte come segue:

AVVISO: Pericolo di ustione!

Il vapore che fuoriesce può causare ustioni. Durante il processo di riscaldamento vapore/acqua calda può uscire dalla testa e/o ugello vapore!

- Assicurarsi che la manopola di controllo (3) sia impostata su "OFF" prima di attivare la funzione vapore.
 - Non dirigere l'ugello vapore verso persone.
 - Mettere sempre un contenitore sotto l'ugello vapore (4).
1. Assicurarsi che l'interruttore (9) sia in posizione "O".
 2. Far ruotare l'ugello vapore (4). Montare il coperchio dell'ugello vapore sull'ugello vapore.
 3. Mettere un contenitore resistente al calore sotto l'ugello vapore.
 4. Riempire il bricco per metà con latte freddo.
 5. Portare interruttore (10) in posizione "=". Attendere che la spia luminosa "ok" si accende.
 6. Aprire brevemente la manopola di controllo vapore (3) verso "+" ogni volta prima di usare la funzione per montare per drenare la condensa formatasi. L'apparecchio è pronto per l'uso se esce solo il vapore.
 7. Mettere il bricco da latte con il latte sotto l'ugello vapore.
 8. Sollevare il bricco in modo che l'ugello vapore sia sotto la superficie del latte.

NOTA:

Non mettere l'ugello vapore al centro del bricco vicino alla parete interna. Questa posizione è importante per avere il giusto movimento per montare il latte. Si consiglia di usare il beccuccio come guida per l'ugello vapore.

9. Aprire lentamente la manopola di controllo vapore (3) verso "+" finché il quantitativo desiderato di vapore non è impostato. Spostare leggermente il bricco sopra e sotto. Chiudere la manopola di controllo vapore verso "OFF" dopo che il latte è stato montato al volume desiderato (ca. 50%).

NOTA:

- Per riscaldare successivamente il latte inserire l'ugello vapore in fondo al bricco. Assicurarsi che il latte non inizi a bollire. In questo caso la schiuma fuoriesce.
- L'acqua non è abbastanza calda se la spia luminosa (11) si spegne durante il funzionamento. Chiudere la manopola di controllo vapore verso "OFF". Attendere che la spia luminosa "ok" si accende nuovamente. Ora continuare a montare il latte.

10. Per rimuovere le ultime bolle d'aria sbattere il bricco per il latte leggermente verso il tavolo (come se lo si volesse appoggiare con più forza). Girare il bricco di latte leggermente. Questo consente di miscelare la schiuma. Ora non perdere tempo. Versare il latte montato lentamente nel caffè espresso.
11. Girare il bricco lentamente mentre si versa il latte montato nel caffè espresso.

NOTA:

- Con pochi movimenti è possibile effettuare disegni nella schiuma.
- Spargere della polvere di cacao o cannella sulla schiuma.

12. **IMPORTANTE:** Pulire immediatamente l'ugello vapore dopo ogni utilizzo! Quando si chiude la manopola di controllo vapore si crea un vuoto per alcuni secondi, che porta del latte nell'ugello vapore. Mettere un contenitore resistente al calore sotto l'ugello vapore. Aprire brevemente la manopola di controllo vapore per un colpo di vapore per rimuovere i residui di latte dall'ugello vapore. Pulire l'ugello vapore con un panno umido.
13. Disattivare la funzione vapore portando interruttore (10) in posizione "O".

Pulizia

AVVISO:

- Staccate sempre la spina di collegamento alla rete elettrica, prima di procedere alla pulizia ed attendete che l'apparecchio si sia raffreddato.
- Non immergere l'apparecchio in acqua. Ne potrebbe conseguire un corto circuito o incendio.



AVVISO:

- L'ugello vapore è caldo subito dopo l'uso!

ATTENZIONE:

- Non usare pagliette o altri oggetti abrasivi.
 - Per la pulizia non usare detersivi forti o abrasivi.
- Pulire l'alloggiamento con un panno morbido senza detersivi.

Testa e guarnizione in gomma

Pulire la testa e la guarnizione in gomma con un panno umido. Utilizzare una spazzola di nylon morbida per rimuovere i residui. Asciugare con un panno morbido.

Accessori

Lavare il supporto filtro, gli inserti filtro, la griglia del vassoio raccoglie gocce, il vassoio raccoglie gocce, il misurino, serbatoio dell'acqua e coperchio dell'ugello vapore in acqua calda insaponata. Utilizzare una spazzola di nylon morbida, se necessario. Risciacquare in acqua pulita. Asciugare tutte le parti con un panno morbido.

ATTENZIONE:

Queste parti non possono essere lavate in lavastoviglie. Il calore e detersivi aggressivi potrebbero determinare deformazioni e scolorimento.

Serbatoio dell'acqua

1. Aprire il coperchio per rimuovere il serbatoio dell'acqua. Tirare il serbatoio con entrambe le mani. Riposizionare il serbatoio dopo la pulizia e averlo asciugato.

NOTA:

Il serbatoio dell'acqua presenta due ganci.

2. Agganciare il serbatoio dell'acqua nei due occhielli dell'apparecchio.
3. Premere il serbatoio dell'acqua verso il basso per aprire la valvola.

Ugello vapore

Pulire l'ugello vapore e il coperchio subito dopo l'uso. I residui di latte essiccato sono difficili da rimuovere.

1. Rimuovere il coperchio. Girare leggermente per una facile rimozione. Utilizzare un panno umido per tenere l'ugello del vapore con una mano!
2. Lasciare il coperchio per un po' di tempo in acqua calda insaponata. In questo modo i residui di latte si rimuovono facilmente.
3. Pulire l'ugello vapore dell'apparecchio con un panno umido.

NOTA:

Riempire un contenitore con acqua calda per rimuovere i residui induriti. Mettere il contenitore sotto l'ugello vapore, in modo che sia immerso.

4. Dopo la pulizia sostituire il coperchio dell'ugello vapore. Mettere un contenitore vuoto resistente al calore sotto l'ugello vapore. Mettere in funzione l'apparecchio come descritto in "Come preparare il cappuccino" ai punti 5 e 6. Dopo la pulizia l'ugello vapore è nuovamente pronto per l'uso.

Decalcificazione

Depositi di calcare mettono a rischio la funzionalità dell'apparecchio. Decalcificare regolarmente l'apparecchio. Gli intervalli dipendono dalla frequenza d'uso e dalla durezza dell'acqua.

Decalcificare con un decalcificante commerciale per macchine per caffè.

1. Dosaggio come indicato sulla confezione o sul foglio illustrativo.
2. Mettere in funzione all'apparecchio come se si volesse preparare un caffè espresso finché il serbatoio non è vuoto. Lasciare la soluzione scorrere nella testa (senza il supporto filtro).

AVVISO:

- Sciacquare il serbatoio dell'acqua e lasciare che un serbatoio di acqua fresca scorra nella testa per sciacquare i residui di decalcificante.
- **Non** usare quest'acqua per fare caffè espresso.

Conservazione

- Pulire l'apparecchio come descritto. Lasciare asciugare completamente gli accessori.
- Si consiglia di tenere il dispositivo nella confezione originale se l'apparecchio non sarà usato per lunghi periodi.
- Tenere sempre l'apparecchio fuori dalla portata dei bambini in un luogo asciutto e ben ventilato.

Risoluzione di problemi

Problema	Causa possibile	Soluzione
L'apparecchio non funziona.	L'apparecchio non viene alimentato.	Controllare la presa con un'altro apparecchio.
		Inserire la spina correttamente.
		Controllare l'interruttore di circuito principale.
	Il dispositivo non è stato usato prima del primo utilizzo.	Scaricare l'apparecchio come descritto in "Primo utilizzo / scarico".
L'apparecchio risulta difettoso.	L'apparecchio risulta difettoso.	Contattare il centro assistenza e un tecnico.
Il caffè non esce.	Spegnere l'apparecchio!	
	Il serbatoio dell'acqua è vuoto.	Riempire il serbatoio dell'acqua con acqua fresca.
	Il serbatoio dell'acqua non è montato correttamente; la valvola non è aperta.	Premere il serbatoio dell'acqua verso il basso per aprire la valvola.
	fori del supporto filtro e la testa sono bloccati.	Pulire il supporto filtro, il filtro e l'uscita della testa.
	Aria nel circuito di riscaldamento.	Generare vapore come indicato in "Come preparare il cappuccino". Girare la manopola di controllo completamente verso "+".
	I fondi di caffè sono troppo fini o troppo compressi.	Allentare i fondi di caffè. Spargerli regolarmente e compprimerli solo leggermente con il tamper.
	Depositi di calcare nell'apparecchio.	Decalcificare l'apparecchio come descritto.

Problema	Causa possibile	Soluzione	
La pompa è rumorosa.	Spegnere l'apparecchio.		
	Il serbatoio dell'acqua è vuoto.	Riempire il serbatoio dell'acqua con acqua fresca.	
	Il serbatoio dell'acqua non è montato correttamente; la valvola non è aperta.	Premere il serbatoio dell'acqua verso il basso per aprire la valvola.	
	Aria nel circuito dell'acqua.	Scaricare l'apparecchio come descritto in "Primo utilizzo / scarico".	
Il caffè espresso fuoriesce dal bordo del supporto filtro.	Interrompere il processo!		
	Il supporto filtro non è montato correttamente o non è abbastanza chiuso.	Montare il supporto filtro correttamente come descritto in "Montare / smontare il supporto filtro".	
	Troppi fondi caffè nell'inserito filtro.	Rimuovere i fondi di caffè in eccesso. Osservare il segno MAX nell'inserito filtro.	
	I residui di fondi di caffè sulla guarnizione di gomma della testa.	Spegnere l'apparecchio e lasciarlo raffreddare. Pulire la guarnizione in gomma come indicato.	
	Dopo la preparazione della schiuma, l'apparecchio è ancora sotto pressione.	Sfiatare completamente la pressione. Prestare attenzione al punto 4 del capitolo "Come preparare il caffè espresso".	
	Il caffè espresso è troppo freddo.	Le tazze non sono state preriscaldate.	Pulire le tazze con acqua calda.
		La spia luminosa "ok" non si accende durante il processo di preparazione.	Attendere finché la spia luminosa "ok" si accende.
	La crema di caffè è leggermente scolorata (il caffè finisce subito).	I fondi di caffè sono troppo ruvidi o non posizionati regolarmente.	Utilizzare il tamper fornito.
Pochi fondi caffè nell'inserito filtro.		Riempire con i fondi di caffè solo fino al segno MAX nell'inserito filtro.	

Problema	Causa possibile	Soluzione
La crema di caffè è leggermente scura (il caffè finisce lentamente).	I fondi di caffè sono troppo fini o troppo compressi.	Allentare i fondi di caffè. Spargerli regolarmente e comprimerli solo leggermente con il tamper.
	Troppi fondi caffè nell'insero filtro.	Utilizzare meno fondi di caffè. Osservare il segno MAX nell'insero filtro.
Nessuna crema sul caffè espresso.	I fondi di caffè espresso non sono adatti.	Se necessario cambiare la marca.
Il latte non si monta.	Il latte non è adatto.	Utilizzare latte con almeno il 3,5% di grassi.
	Il latte non è abbastanza freddo.	Utilizzare latte di frigorifero.
	L'ugello vapore è sporco.	Pulire l'ugello vapore come indicato.
L'apparecchio si spegne automaticamente.	Questo non è un malfunzionamento dell'apparecchio. Per rispettare la Direttiva sulla Progettazione Ecocompatibile (2009/125/CE), l'apparecchio si spegne automaticamente dopo massimo 30 minuti dalla fine dell'erogazione.	

Dati tecnici

Modello: ES 3643
 Alimentazione rete: 220 - 240 V~, 50 Hz
 Consumo di energia: 850 W
 Classe di protezione: I
 Pressione: 15 bar
 Peso netto: ca. 3,1 kg

Si riserva il diritto di apportare modifiche tecniche e di design nel corso dello sviluppo del prodotto.

Questo apparecchio è stato controllato sulla base di tutte le direttive CE attuali in vigore in questo settore, quali per esempio la normativa in materia di compatibilità elettromagnetica e la direttiva in materia di bassa tensione, ed è stato costruito conformemente alle norme di sicurezza più moderne.

Smaltimento

Significato del simbolo "Eliminazione"



Salvaguardare l'ambiente, gli elettrodomestici non vanno eliminati come rifiuti domestici.

Per l'eliminazione degli elettrodomestici, fare uso dei posti di raccolta previsti per questo tipo e porre quegli elettrodomestici che non sono più in uso.

Si contribuisce così ad evitare un effetto potenziale sull'ambiente e sulla salute, dovuto magari ad una eliminazione sbagliata.

Questo significa un contributo personale alla riutilizzazione, al riciclaggio e altre forme di utilizzazione di elettrodomestici ed apparecchi elettronici usati.

Si possono trovare le corrispondenti informazioni sugli appositi luoghi di raccolta, nelle amministrazioni dei comuni.

Instruction Manual

Thank you for choosing our product. We hope you will enjoy using the appliance.

Symbols in these Instructions for Use

Important information for your safety is specially marked. It is essential to comply with these instructions in order to avoid accidents and prevent damage to the machine:



WARNING:

This warns you of dangers to your health and indicates possible injury risks.



CAUTION:

This refers to possible hazards to the machine or other objects.



NOTE: This highlights tips and information.

Contents

Overview of the Components	3
General Notes.....	52
Special Safety Instructions for this Device	52
Supplied Parts.....	54
Unpacking the Appliance.....	54
Description of the Components.....	54
Notes on Use	54
Placement	54
Switches (8/9/10) and Steam Volume Control (3)	54
Electric Connection	55
On/Off	55
European Regulations on Energy Saving	55
Operation	55
Attach/Detach Filter Holder.....	55
Inserting the Drip Tray/Drip Tray Grid.....	55
First Use/Bleeding.....	55
Making Espresso.....	56
Making Cappuccino	56
Cleaning.....	57
Group Head and Rubber Seal	57
Accessories	57

Decalcification.....	58
Storage.....	58
Troubleshooting.....	58
Technical Data.....	59
Disposal	60
Meaning of the "Dustbin" Symbol	60

General Notes

Read the operating instructions carefully before putting the appliance into operation and keep the instructions including the warranty, the receipt and, if possible, the box with the internal packing. If you give this device to other people, please also pass on the operating instructions.

- The appliance is designed exclusively for private use and for the envisaged purpose. This appliance is not fit for commercial use.
- Do not use it outdoors. Keep it away from sources of heat, direct sunlight, humidity (never dip it into any liquid) and sharp edges. Do not use the appliance with wet hands. If the appliance is humid or wet, unplug it immediately.
- When cleaning or putting it away, switch off the appliance and always pull out the plug from the socket (pull the plug itself, not the lead) if the appliance is not being used and remove the attached accessories.
- Do **not** operate the machine without supervision. If you leave the room you should always turn the device off. Remove the plug from the socket.
- The device and the mains lead have to be checked regularly for signs of damage. If damage is found the device must not be used.
- Use only original spare parts.
- In order to ensure your children's safety, please keep all packaging (plastic bags, boxes, polystyrene etc.) out of their reach.



WARNING:

Do not allow small children to play with the foil. There is a **danger of suffocation!**

Special Safety Instructions for this Device



WARNING: Risk of burns!

Group head, filter holder, steam nozzle and cup tray get very hot during operation.

- Take hold of the filter holder only at the handle.
- Do not touch group head, steam nozzle and cup tray! Let these parts cool down before cleaning.

 **WARNING: Risk of burns!**

- Do not point the steam jet towards yourself or other persons. Place a container under the steam nozzle (4).

 **WARNING:**

Ensure that no humidity enters the casing. Risk of electric shock.

 **CAUTION:**

- Fill the water tank (2) only with cold water.
- Only use potable water. Do not use carbonated water (sparkling mineral water).
- Ensure that the filter holder (16) is secure and properly locked during operation, since this appliance works under pressure.
- Use the appliance only on a level work surface.
- Only use the appliance when water is filled into the water container.
- Do not move the appliance when it is in operation.
- This appliance can be used by **children** aged from 8 years and above if they have been given supervision or instruction concerning the safe **use of the appliance** understand the hazards involved.
- Cleaning and **maintenance by the user** shall not be made by **children** unless they are older 8 years and supervised.
- Keep the appliance and its cord out of reach of children less than 8 years.
- Children shall not play with the appliance.
- Appliances can be used by persons with reduced physical, sensory or mental capabilities or lack of experience and knowledge if they have been given supervision or instruction concerning **use of the appliance** in a safe way and if they understand the hazards involved.
- Do not try to repair the appliance on your own. Always contact an

- authorized technician. If the supply cord is damaged, it must be replaced by the manufacturer, its service agent or similarly qualified persons in order to avoid a hazard.
- This appliance is intended to make espresso and cappuccino.
- Only use the appliance in a dry, indoor area. It is intended for domestic use and similar areas of use such as e.g.
 - In staff kitchens in shops, offices and other commercial areas.
 It is **not** intended for use in farm accommodation or Bed & Breakfast establishments or by guests in hotels, motels and other accommodation facilities.



CAUTION:

The appliance must not be immersed in water for cleaning. Refer to the instructions provided in the chapter “Cleaning”.

Supplied Parts

- 1 Espresso machine
- 1 Removable water tank
- 1 Steam nozzle cover
- 1 Filter holder
- 1 1-cup filter insert
- 1 2-cup filter insert
- 1 Drip tray grid
- 1 Drip tray
- 1 Measuring spoon/tamper

- 4 Steam nozzle with cover
- 5 Drip tray compartment
- 6 Drip tray grid
- 7 Drip tray
- 8 Power switch
- 9 Switch (Pump)
- 10 Switch (Steam)
- 11 Heater indicator lamp “ok”
- 12 Status indicator lamp “I”
- 13 Warming plate/cup tray
- 14 Filter insert for 1 cup
- 15 Filter insert for 2 cups
- 16 Filter holder
- 17 Filter safeguard
- 18 Measuring spoon/tamper (1 part, 2 functions)

Unpacking the Appliance

1. Remove the packaging of the appliance.
2. Remove all packaging material such as plastic film, filler material, cable ties and box packaging.
3. Check that all the parts are in the box.

NOTE:

There may still be dust or production residues on the appliance. We recommend that you clean the appliance as described under “Cleaning”.

Description of the Components

Figure A

- 1 Water tank lid
- 2 Removable water tank
- 3 Steam control knob







Notes on Use

Placement

- Place the appliance on a stable and level surface.
- Due to rising heat and vapours do not operate the appliance under wall cabinets.
- Do not place the appliance in close proximity to a gas or electric stove or any other heat source.

Switches (8/9/10) and Steam Volume Control (3)

The controls have the following functions:
Switches 8/9/10 position „O“ = Off

Switch	Position „—“	Position of the steam volume control
8 	The appliance is then ready for use.	OFF
9 	Venting and cleaning the appliance	 to +
9 	Pumping for preparation of espresso	OFF
10 	Steam for frothing of milk	 to +

Electric Connection

1. Ensure that your mains power corresponds with the specifications of the appliance. The specifications are printed on the type label.
2. Check the switch settings! Set all switches to the position “O” and the steam volume control to the position “OFF”.
3. Connect the mains cable to a properly installed and earthed wall outlet.

On / Off

- To turn on the appliance, set the power switch (8) to the position “—”.
- The Indicator lamp “ok” lights up as soon as the necessary brewing temperature is reached.

NOTE:

The indicator lamp “ok” turns on and off during operation. This is normal and indicates that the temperature is thermostat-controlled and maintained.

- To turn off the appliance, set all switches to the position “O”. Then disconnect the mains plug from the socket.

European Regulations on Energy Saving

NOTE:

The European Directive 2009/125/EC (Ecodesign Directive) incorporates measurements for energy saving.

The following applies to coffee makers: The keep-warm period is limited to max. 30 minutes. The appliance then turns off automatically, even if the power switch still is set to the position “—”. The pilot lamp “I” goes out.

You benefit from better safety and lower energy consumption.

You can use the appliance again only after setting the power switch to the position “O”.

Operation

WARNING: Important!

Before use, **always** check the button settings! Before connecting the appliance to a correctly grounded outlet, all switches must be set to the position “O” and the steam volume control must be set to the position “OFF”!

Attach / Detach Filter Holder

- Hold the handle at the left edge of the appliance to attach the filter holder (see Fig. B on page 3). Insert the three guide tabs in the group head recesses. With the handle pull the filter holder to the right hand side to the middle of the appliance. Ensure that the filter holder is well secured in the group head.
- Pull the filter holder to the left to detach from the group head.

WARNING: Danger of burns!

After brewing the metal parts of filter holder and filter insert are hot.

Inserting the Drip Tray / Drip Tray Grid

- Slide the drip tray for the residual water (7) into the compartment (5).
- Place the drip tray grid (6) onto the compartment as a cover.

First Use / Bleeding

CAUTION:

Bleed the appliance before first use and after a longer period of non-use. Do not use coffee grounds during this process!

1. Make sure that the drip tray (7) and the drip tray grid (6) are inserted.
2. Fill the water tank with clean, fresh water to the MAX marking. Close the lid again.
3. Remove the filter holder (16) from the group head.
4. Use the power switch (8) to turn on the appliance.
5. Swivel out the steam nozzle (4).
6. Place a suitable container (heat-resistant / approx. 500 ml) under the steam nozzle.
7. Turn the steam control knob (3) all the way towards “+”.
8. Turn on the pump with the switch (9). Pumping starts.
9. Turn off the pump after water is evenly emitted from the steam nozzle. The switch (9) is in “O” position.
10. Close the steam control knob towards “OFF”.
11. Empty the container and place it under the group head.
12. Turn on the pump with the switch (9). The water flow starts. Let all water from the water tank run through. Turn off the pump to empty the container.

WARNING: Danger of burns!

The water inside the container is hot.

13. The appliance now is vented and ready for operation.

Making Espresso

⚠ CAUTION:

Do not brew an espresso when the appliance is still under pressure (for example when milk has been frothed earlier). With too much pressure in the appliance, espresso leaks at the edge of the brewing head. That may lead to a faster wearing of the rubber seal.

1. Switch the appliance on. The status indicator lamp "I" lights up. The appliance starts heating up. The warming plate (13) heats up.

i NOTE:

- Use the warming plate to pre-heat your cup(s).
- If you want to pre-heat the cup(s) more rapidly, rinse them with hot water.

2. Make sure that the drip tray (7) and the drip tray grid (6) are inserted.
3. Fill the water tank with the desired amount of clean, fresh water. The water level must be between the MIN and MAX markings. Close the lid again.
4. If you frothed milk earlier, completely release the pressure from the appliance:
 - 4.1. The switches (9) and (10) must be set to the position "O".
 - 4.2. Set a suitable vessel under the steam nozzle.
 - 4.3. Turn the steam volume control (3) slowly in the direction "+" until no steam comes out any longer.
 - 4.4. Close the steam volume control by turning it in the direction "OFF".
5. Select a filter insert (14/15). Place the insert in the filter holder. Ensure that the filter safeguard is not upright.
6. Fill the filter insert with espresso grounds. Use the supplied measuring spoon (18). Observe the MAX marking in the filter insert. Spread the espresso grounds evenly and push down slightly with the tamper (18). Clean the edge of the filter holder.
7. Attach the filter holder to the group head. Ensure that the filter holder is properly attached in the group head.
8. The necessary brewing temperature is reached as soon as the indicator lamp "ok" lights up. Place your pre-heated cup(s) under the group head exactly on the two holes you can see in the drip tray grid.
9. Turn on the pump with the switch (9). The hot water is forced through the filter.

i NOTE:

This process does not end automatically!

10. Stop the brewing process by turning off the pump when the desired amount of espresso is in your cup(s).
11. Remove the cup(s).

i NOTE:

Remove the filter holder every time after making espresso. In this way you extend the lifetime of the group head's rubber seal.

12. Remove the filter holder from the group head.
13. Empty and refill the filter to brew another cup of espresso:

⚠ WARNING:

Metal parts of filter holder and filter insert are hot.

- a) Flap the filter safeguard (17) up. Push the filter safeguard with your thumb towards the filter insert while turning the filter holder around (see Fig.).
- b) Tap the coffee grounds out of the filter insert. Use a spoon, if necessary. Rinse the remaining coffee grounds with hot water out of the filter insert.



14. To prepare the next cup(s) of espresso, proceed as described above.

Making Cappuccino

Generally cappuccino consists of one-third coffee, one-third hot milk and one-third frothed milk.

The milk froth should not be firm enough to be shaped with a spoon. It should be creamy, such as not completely whipped cream, of a viscous texture.

For the preparation you need in addition

- a larger, bellied cup (approx. 180 ml), in which you make the espresso,
- a small frothing jug with spout (e.g. 0.3 l),
- a small, heat-resistant container,
- **cold** milk with at least 3.5 % fat content.

⚠ CAUTION: Observe the sequence!

1. Brewing of espresso.
2. Frothing milk.

For preparation of cappuccino, proceed as described under "Making Espresso".

Froth the milk as follows:

⚠ WARNING: Danger of scalding!

Escaping steam can cause injuries. During the heating process hot steam/water can escape from group head and/or steam nozzle!

- Ensure that the steam control knob (3) is set to "OFF" position before activating the steam function.
- Do not direct the steam nozzle towards persons.
- Always place a container under the steam nozzle (4).

1. Ensure that the switch (9) is in "O" position.
2. Swivel out the steam nozzle (4). Attach the steam nozzle cover all the way on the steam nozzle.
3. Place a heat-resistant container under the steam nozzle.
4. Fill the jug half with cold milk.
5. Set the switch (10) to the position "—". Wait until the indicator lamp "ok" lights up.

6. Briefly open the steam control knob (3) towards "+" every time before using the frothing function to drain collected condensate. The appliance is ready to use if only steam escapes.
7. Place your milk jug with the milk under the steam nozzle.
8. Lift the jug so that the steam nozzle sits just under the milk surface.

**NOTE:**

Do not place the steam nozzle in the centre of the jug but close to the inner wall. This position is important for the milk to get into whirling motion. We recommend using the spout as guide for the steam nozzle.

9. Slowly open the steam control knob (3) towards "+" until the desired amount of steam is set. Slightly move the jug up and down. Close the steam control knob towards "OFF" after the milk has frothed to the desired volume (approx. 50 %).

**NOTE:**

- To further heat up the milk insert the steam nozzle all the way to the bottom of the jug. Ensure that the milk does not start boiling. In this case the foam will collapse.
- The water is no longer hot enough if the indicator lamp (11) turns off during frothing. Turn the steam control knob towards "OFF". Wait until the indicator lamp "ok" lights up again. Now continue frothing the milk.

10. To remove the last coarse air bubbles knock the milk jug after frothing carefully on the tabletop (as if you would set it down a bit hard). Swivel the milk jug slightly around. This helps to mix the foam after frothing. Now waste no time. Pour the frothed milk slowly into the espresso.
11. Swivel the milk jug slightly around while pouring the frothed milk slowly into the espresso.

**NOTE:**

- With a few artful movements you can draw designs into the foam.
- Sprinkle cocoa powder or cinnamon to taste on the foam.

12. **IMPORTANT:** Clean the steam nozzle immediately after every use! When closing the steam control knob a vacuum is created within seconds, which draws some milk into the steam nozzle. Place your heat-resistant container under the steam nozzle. Open the steam control knob briefly for a shot of steam to flush milk residue out of the steam nozzle. Wipe the steam nozzle with a damp cloth.
13. Turn off the steam function by setting the switch (10) to the position "O".

Cleaning

**WARNING:**

- Before cleaning, always remove the mains plug and wait until the device has cooled down.
- Do not immerse the device in water. Otherwise this might result in an electric shock or fire.
- The steam nozzle is hot immediately after use!

**CAUTION:**

- Do not use a wire brush or any abrasive items.
- Do not use any acidic or abrasive detergents.
- Clean the casing with a slightly damp cloth without detergents.

Group Head and Rubber Seal

Wipe group head and rubber seal with a damp cloth. Use a soft nylon brush to remove stubborn residues. Dry with a soft cloth.

Accessories

Wash filter holder, filter inserts, drip tray grid, drip tray, measuring spoon, water tank and steam nozzle cover in warm sudsy water. Use a soft nylon brush, if necessary. Rinse with clean water. Dry all parts with a soft cloth.

**CAUTION:**

These parts are not dishwasher-safe. Heat and aggressive detergents can cause distortion and decolouration.

Water Tank

1. Open the lid to remove the water tank. Pull the tank with both hands up and out. Replace the tank after cleaning and drying.

**NOTE:**

The water tank has two hooks.

2. Hook the water tank into the two eyelets of the appliance.
3. Press the water tank slightly down for the valve to open.

Steam Nozzle

Clean steam nozzle and cover immediately after use. Dry milk residue is difficult to clean.

1. Remove the cover. Turn slightly for easy removal. Use a damp cloth to hold the steam nozzle with one hand!
2. Leave cover for some time in the warm sudsy water. In this way milk residue is easily removed.
3. Wipe the steam nozzle on the appliance with a damp cloth.

**NOTE:**

Fill a container with hot water to remove dry residue. Place the container under the steam nozzle, so that it is submerged.

4. After cleaning replace cover on the steam nozzle. Place a heat-resistant empty container under the steam nozzle. Operate the appliance as instructed under "Making Cappuccino" points 5 and 6. After cleaning the steam nozzle is again ready to use.

Decalcification

Scale deposits put the functionality of your appliance at risk. It is necessary to decalcify the appliance regularly. The intervals depend on use frequency and water hardness.

Decalcify with a commercial decalcifier for coffee machines.

1. Dose as instructed on the packaging or on the instruction leaflet.
2. Operate the appliance as instructed for making espresso until the tank is empty. Let the solution flow through the group head (without filter holder).

**WARNING:**

- Rinse the water tank and let one full tank fresh water flow through the group head to rinse out the decalcifier residues.
- Do **not** use this water for making espresso.

Storage

- Clean the appliance as instructed. Let the accessories dry completely.
- We recommend that you keep the appliance in the original packaging if the appliance will be not used for long periods.
- Always keep the appliance out of the reach of children in a dry, well ventilated place.

Troubleshooting

Problem	Possible cause	Solution
The appliance does not function.	The appliance has no power supply.	Test the socket with another appliance.
		Plug in the mains plug correctly.
		Check the main circuit breaker.
	The appliance has not been bled before first-time use.	Bleed the appliance as instructed under "First Use/Bleeding".
	The appliance is faulty.	Contact our service center or a specialist.
No coffee output.	Switch the appliance off!	
	The water tank is empty.	Fill the water tank with fresh water.
	The water tank is not properly attached; the valve is not open.	Press the tank slightly down for the valve to open.
	The holes in the filter holder and the group head outlet are blocked.	Clean filter holder, filter and group head outlet.
	Air entrapped in the heating circuit.	Generate steam as instructed under "Making Cappuccino". Open the steam control knob all the way towards "+".
	The coffee grounds are too fine or compressed too much.	Loosen the coffee grounds. Spread it evenly and only slightly compress with the tamper.
	Scale deposits in the appliance.	Decalcify the appliance as instructed.

Problem	Possible cause	Solution
The pump is noisy.	Switch the appliance off.	
	The water tank is empty.	Fill the water tank with fresh water.
	The water tank is not properly attached; the valve is not open.	Press the tank slightly down for the valve to open.
	Air entrapped in the water circuit.	Bleed the appliance as instructed under "First Use/Bleeding".
Espresso escapes at the filter holder edge.	Stop the brewing process!	
	The filter holder is not properly attached or is not enough closed.	Attach the filter holder properly as instructed under "Attach/Detach Filter Holder".
	Too much coffee grounds in the filter insert.	Remove excess coffee grounds. Observe the MAX marking in the filter insert.
	Coffee grounds residues on the rubber seal of the group head.	Switch the appliance off and let it cool down. Clean the rubber seal as instructed.
	After preparing milk foam, the appliance is still under pressure.	Release the pressure completely. Pay attention to item 4 of the chapter "Making Espresso".
Espresso is too cold.	The cups were not pre-heated.	Rinse the cups with hot water.
	Indicator lamp "ok" does not light up during the brewing process.	Wait until the indicator lamp "ok" lights up.
Coffee crema is slightly discoloured (coffee runs out fast).	The coffee grounds are too coarse or are not evenly spread.	Use the supplied tamper.
	Too little coffee grounds in the filter insert.	Fill coffee grounds only to MAX marking in the filter insert.

Problem	Possible cause	Solution
Coffee crema is dark discoloured (coffee runs out slowly).	The coffee grounds are too fine or compressed too much.	Loosen the coffee grounds. Spread it evenly and only slightly compress with the tamper.
	Too much coffee grounds in the filter insert.	Use less coffee grounds. Observe the MAX marking in the filter insert.
No crema on the espresso.	The espresso grounds are not suitable.	Change the brand, if necessary.
The milk does not froth.	The milk is not suitable.	Use milk with at least 3.5 % fat content.
	The milk is not cold enough.	Use refrigerated milk.
	The steam nozzle is dirty.	Clean the steam nozzle as instructed.
The appliance turns off automatically.	This is not a malfunction of the appliance. In order to comply with the Ecodesign Directive (2009/125/EC), the appliance turns off automatically after max. 30 minutes after the brewing process has finished.	

Technical Data

Model:..... ES 3643
 Power supply:..... 220 - 240 V~, 50 Hz
 Power consumption:..... 850 W
 Protection class:..... I
 Pressure:..... 15 bar
 Net weight: approx 3.1 kg

The right to make technical and design modifications in the course of continuous product development remains reserved.

This device has been tested according to all relevant current CE guidelines, such as electromagnetic compatibility and low voltage directives, and has been constructed in accordance with the latest regulations.

Disposal

Meaning of the “Dustbin” Symbol



Protect our environment: do not dispose of electrical equipment in the domestic waste.

Please return any electrical equipment that you will no longer use to the collection points provided for their disposal.

This helps avoid the potential effects of incorrect disposal on the environment and human health.

This will contribute to the recycling and other forms of reutilization of electrical and electronic equipment.

Information concerning where the equipment can be disposed of can be obtained from your local authority.

Instrukcja obsługi

Dziękujemy za wybór naszego produktu. Mamy nadzieję, że korzystanie z urządzenia sprawi Państwu radość.

Symbole użyte w tej instrukcji obsługi

Ważne informacje dotyczące bezpieczeństwa użytkownika są specjalnie wyróżnione. Koniecznie stosuj się do tych wskazówek, aby uniknąć wypadków i uszkodzenia urządzenia:

OSTRZEŻENIE:

Ostrzega przed zagrożeniami dla zdrowia i wskazuje na potencjalne ryzyka obrażeń.

UWAGA:

Wskazuje na potencjalne zagrożenia dla urządzenia lub innych przedmiotów.

WSKAZÓWKA:

Wyróżnia porady i informacje ważne dla użytkownika.

Spis treści

Przegląd elementów obsługi	3
Ogólne uwagi	61
Specjalne wskazówki związane z bezpieczną obsługą tego urządzenia.....	61
Dostarczone części	63
Wypakowanie urządzenia	63
Opis elementów obsługi	64
Wskazówki dotyczące użytkowania	64
Rozmieszczenie	64
Przełączniki (8/9/10) i regulacja ilości wydzielanej pary (3)	64
Połączenie elektryczne	64
Wi/Wył	64
Europejskie przepisy dotyczące oszczędzania energii ...	64
Obsługa.....	64
Montaż / demontaż pojemnika na filtr.....	64
Wstawianie tacki ociekowej / kratki tacki ociekowej.....	65
Pierwsze użycie / odpowietrzanie.....	65
Robienie kawy espresso.....	65
Przygotowanie kawy cappuccino.....	66
Czyszczenie.....	67
Głowica i uszczelka gumowa.....	67
Aksesoria.....	67
Usuwanie kamienia.....	67

Przechowywanie	68
Usterki i sposoby ich usuwania.....	68
Dane techniczne.....	69
Warunki gwarancji.....	69
Usuwanie	70
Znaczenie symbolu „Pojemnik na śmieci”	70

Ogólne uwagi

Przed uruchomieniem urządzenia proszę bardzo dokładnie przeczytać instrukcję obsługi. Proszę zachować ją wraz z kartą gwarancyjną, paragonem i w miarę możliwości również kartonem z opakowaniem wewnętrznym. Przekazując urządzenie innej osobie, oddaj jej także instrukcję obsługi.

- Proszę wykorzystywać urządzenie jedynie dla prywatnego celu, jaki został przewidziany dla urządzenia. Urządzenie to nie zostało przewidziane do użytku w ramach działalności gospodarczej.
- Proszę nie korzystać z urządzenia na zewnątrz. Proszę trzymać urządzenie z daleka od ciepła, bezpośredniego promieniowania słonecznego, wilgoci (w żadnym wypadku nie zanurzać w substancjach płynnych) oraz ostrych krawędzi. Proszę nie obsługiwać urządzenia wilgotnymi dłońmi. Jeżeli urządzenie jest wilgotne lub mokre, proszę natychmiast wyciągnąć wtyczkę.
- Jeżeli nie korzystacie Państwo z urządzenia, jeżeli chcecie Państwo zamontować jakieś akcesoria, w celu wyczyszczenia lub w przypadku jakichkolwiek zakłóceń, proszę zawsze wyłączyć urządzenie i wyjąć wtyczkę z gniazdka (należy ciągnąć za wtyczkę, nie za przewód).
- Pracującego urządzenia **nie** należy pozostawiać bez nadzoru. Przed opuszczeniem pomieszczenia urządzenie należy zawsze wyłączać i wyciągać wtyczkę sieciową z gniazda.
- Należy regularnie sprawdzać, czy urządzenie i kabel sieciowy nie są uszkodzone. W razie uszkodzenia należy przestać korzystać z urządzenia.
- Proszę stosować tylko oryginalne akcesoria.
- Dla bezpieczeństwa dzieci proszę nie zostawiać swobodnie dostępnych części opakowania (torby plastikowe, kartony, styropian itp.).

OSTRZEŻENIE:

Nie pozwalaj dzieciom bawić się folią. **Niebezpieczeństwo uduszenia!**

Specjalne wskazówki związane z bezpieczną obsługą tego urządzenia

OSTRZEŻENIE: Ryzyko oparzeń!

Głowica grupowa, pojemnik na filtr, dysza pary oraz tacka na filizanki nagrzewają się podczas użytkowania.

 **OSTRZEŻENIE: Ryzyko oparzeń!**

- Pojemnik na filtr trzymać można tylko za uchwyt.
- Nie dotykać głowicy, dyszy pary ani tacki! Poczekać na ostygnięcie tych części przed rozpoczęciem czyszczenia
- Nie nakierowywać strumienia pary na siebie ani inne osoby. Umieścić zbiornik pod dyszą pary (4).

 **OSTRZEŻENIE:**

Sprawdzić, czy wilgoć nie dostała się do obudowy. Ryzyko porażenia prądem.

 **UWAGA:**

- Napełniać zbiornik (2) wyłącznie zimną wodą.
- Korzystać tylko z wody pitnej. Nie używać wody nasyconej dwutlenkiem węgla (gazowana woda mineralna).
- Sprawdzić, czy pojemnik na filtr (16) jest bezpieczny i odpowiednio zablokowany podczas pracy, jako że urządzenie działa pod ciśnieniem.
- Urządzenie powinno być używane wyłącznie na płaskiej powierzchni roboczej.
- Korzystać z urządzenia wyłącznie, gdy w zbiorniku znajduje się woda.
- Nie poruszać urządzeniem, kiedy pracuje.
- Urządzenie może być użytkowane przez **dzieci** od 8 roku, jeśli znajdują się pod nadzorem lub zostały poinstruowane odnośnie **użytkowania urządzenia** w bezpieczny sposób i rozumieją związane z tym ryzyko.
- **Dzieci** nie mogą zajmować się czyszczeniem ani **konserwacją urządzenia**, chyba, że ukończyły 8 lat i są nadzorowane.
- Trzymać urządzenie i jego przewód z dala od dzieci poniżej 8 roku życia.

- Dzieciom nie wolno bawić się urządzeniem.
- Urządzenia mogą być użytkowane przez osoby z ograniczonymi zdolnościami fizycznymi, czuciowymi lub mentalnymi oraz bez doświadczenia i wiedzy w zakresie użytkowania, jeśli znajdują się pod nadzorem lub zostały poinstruowane odnośnie **użytkowania urządzenia** w bezpieczny sposób i rozumieją związane z tym ryzyko.
- Nie próbować naprawiać urządzenia samodzielnie. Skontaktować się z pracownikiem autoryzowanego serwisu. Jeśli przewód zasilania jest uszkodzony, należy go wymienić u producenta, przedstawiciela serwisu lub podobnie wykwalifikowanej osoby, aby uniknąć zagrożenia.
- Urządzenie przeznaczone jest do robienia kawy espresso i cappuccino.
- Korzystać z urządzenia tylko na suchym obszarze wewnątrz budynków. Urządzenie przeznaczone jest do użytku domowego oraz podobnych obszarów użytkowania, jak przykładowo:
 - W kuchniach dla personelu w sklepach, w biurach i innych miejscach komercyjnych;

Urządzenie to **nie** jest przeznaczone do stosowania w agroturystyce czy w pensjonatach lub przez gości w hotelach, motelach oraz innych obiektach noclegowych.

UWAGA:

Urządzenia nie wolno zanurzać w wodzie podczas czyszczenia. Sprawdzić instrukcje w rozdziale „Czyszczenie”.

Dostarczone części

- 1 Urządzenie do kawy espresso
- 1 Zdejmowany zbiornik na wodę
- 1 Pokrywa dyszy parowej
- 1 Pojemnik na filtr
- 1 Wkładka filtra na 1 filiżanki
- 1 Wkładka filtra na 2 filiżanki
- 1 Kratka do tacki na skropliny

- 1 Tacka na skropliny
- 1 Miarka/tamper

Wypakowanie urządzenia



1. Zdjąć opakowanie z urządzenia.
2. Usunąć cały materiał opakowaniowy taki jak plastikowe warstwy, wypełniacze, zaciski do kabli oraz opakowanie z pudła
3. Sprawdzić, czy wszystkie części są w pudle.

WSKAZÓWKA:

Na urządzeniu wciąż może pozostawać kurz lub pozostałości po produkcji. Zalecamy czyszczenie urządzenia, jak opisano w rozdziale „Czyszczenie”.

Opis elementów obsługi

Rysunek A

- 1 Pokrywka zbiornika na wodę
- 2 Wymowany zbiornik na wodę
- 3 Regulator pary
- 4 Dysza parowa z pokrywką
- 5 Przedział tacki na skropliny
- 6 Kratka do tacki na skropliny
- 7 Tacka na skropliny
- 8 Włącznik / wyłącznik 
- 9 Przelącznik  (Pompowanie)
- 10 Przelącznik  (Para)
- 11 Wskaźnik grzejnika „ok”
- 12 Wskaźnik statusu „I”
- 13 Płyta podgrzewająca / tacka na filiżanki
- 14 Wkładka filtra na 1 filiżankę
- 15 Wkładka filtra na 2 filiżanki
- 16 Pojemnik na filtr
- 17 Zabezpieczenie filtra
- 18 Miarka / tamper (1 część, 2 funkcje)

Wskazówki dotyczące użytkowania







Rozmieszczenie

- Ustawić urządzenie na stabilnej i płaskiej powierzchni.
- Z powodu narastającego ciepła i oparów nie obsługiwać urządzenia pod szafkami na ścianie.
- Nie ustawiać urządzenia w pobliżu kuchenki gazowej lub elektrycznej lub jakichkolwiek innych źródeł ciepła.

Przelączniki (8/9/10) i regulacja ilości wydzielanej pary (3)

Przelączniki pełnią następujące funkcje:

Przelączniki 8/9/10 pozycja „O” = wyłączone

Przelącznik	Pozycja „—“	Pozycja przelącznika regulacji ilości wydzielanej pary
8 	Urządzenie jest gotowe do użycia.	OFF
9 	Odpowietrzanie i czyszczenie urządzenia	 do +
9 	Pompowanie do parzenia kawy espresso	OFF
10 	Para do spieniania mleka	 do +

Połączenie elektryczne

1. Sprawdzić, czy zasilanie w sieci jest zgodne ze specyfikacjami urządzenia. Specyfikacje wydrukowane są na etykietce.
2. Sprawdzić ustawienie przelącznika! Ustaw wszystkie przelączniki w pozycji „O”, a przelącznik regulacji ilości wydzielanej pary w pozycji „OFF”.
3. Podłączyć kabel sieciowy do odpowiednio zainstalowanego i uziemionego gniazda ściennego.

Wi/Wył

- Aby włączyć urządzenie, ustaw przelącznik zasilania (8) w pozycji „—”. Wskaźnik statusu „I” zapala się. Urządzenie zaczyna się nagrzewać. Płyta grzewcza (13) nagrzewa się.
- Wskaźnik świetlny „ok” zapala się, jak tylko konieczna temperatura parzenia zostanie osiągnięta.

WSKAZÓWKA:

Wskaźnik świetlny „ok” zapala się i gaśnie podczas operacji. Jest to naturalne i oznacza, że temperatura sterowana jest za pomocą termostatu i utrzymywana.

- Aby wyłączyć urządzenie, ustaw wszystkie przelączniki w pozycji „O”. Następnie odłączyć wtyczkę przewodu sieciowego z gniazdka.

Europejskie przepisy dotyczące oszczędzania energii

WSKAZÓWKA:

Europejska Dyrektywa 2009/125/EC (Dyrektywa Ecodesign) zawiera informacje dotyczące oszczędzania energii. Poniższe dotyczy urządzeń do parzenia kawy: Okres utrzymywania ciepła ogranicza się do maks. 30 minut. Urządzenie następnie wyłączy się automatycznie, nawet jeśli przelącznik zasilania jest nadal ustawiony w pozycji „—”. Lampka kontrolna „I” zgaśnie. W ten sposób korzystamy na zwiększonym bezpieczeństwie oraz niższym zużyciu energii. Możesz ponownie użyć urządzenia dopiero po ustawieniu przelącznika zasilania w pozycji „O”.

Obsługa

⚠ OSTRZEŻENIE: Ważne!

Przed użyciem należy **zawsze** sprawdzić ustawienia przelącznika! Przed podłączeniem urządzenia do poprawnie uziemionego gniazdka, wszystkie przelączniki muszą być ustawione w pozycji „O”, a przelącznik regulacji ilości wydzielanej pary w pozycji „OFF”!

Montaż / demontaż pojemnika na filtr

- Trzymać uchwyt z lewej strony urządzenia, aby zamontować pojemnik na filtr (patrz rys. B na stronie 3). Wstawić trzy kłapki prowadnicy w zagłębieniach głowicy grupowej.

Za pomocą uchwytu należy wyciągnąć pojemnik na filtr na prawo do środkowej części urządzenia. Sprawdzić, czy pojemnik na filtr jest dobrze zabezpieczony w głowicy.

- Wyciągnąć pojemnik na filtr na lewo, aby wyjąć go z głowicy.

⚠ OSTRZEŻENIE: Niebezpieczeństwo oparzeń!
Po parzeniu kawy metalowe elementy pojemnika na filtr oraz wkładki filtra są gorące.

Wstawianie tacki ociekowej / kratki tacki ociekowej

- Wsunąć tackę ociekową na wycieki wody (7) do komory (5).
- Umieść tackę ociekową (6) na komorze jako jej pokrywę. Wklęsła krawędź musi być skierowana w stronę obudowy urządzenia.

Pierwsze użycie / odpowietrzanie

⚠ UWAGA:

Odpowietrzć urządzenie przed pierwszym użyciem po długim okresie nieużytkowania. Nie używać kawy podczas tego procesu!

1. Sprawdzić, czy jest wsunięta tacka ociekowa (7) wraz z kratką tacki ociekowej (6).
2. Napęlnić zbiornik czystą, świeżą wodą do oznaczenia MAX. Zamknąć ponownie pokrywę.
3. Zdjąć pojemnik na filtr (16) z głowicy.
4. Aby włączyć urządzenie, użyj włącznika / wyłącznika (8).
5. Należy wykręcić dysze pary (4).
6. Umieścić odpowiedni zbiornik (żaroodporny / ok. 500 ml) pod dyszą pary.
7. Ustawić regulator pary (3) w kierunku oznaczenia „+”.
8. Użyć przełącznik (9), aby włączyć pompę. Pompowanie uruchamia się.
9. Wyłączyć pompę po równomiernym wyparowaniu wody przez dysze pary. Przełącznik (9) muszą w pozycji „O”.
10. Zamknąć regulator pary w kierunku „OFF”.
11. Opróżnić pojemnik i umieścić go pod głowicą.
12. Użyć przełącznik (9), aby włączyć pompę. Uruchamia się przepływ wody. Poczekać na przepływ całej wody w zbiorniku. Wyłączyć pompę, aby opróżnić zbiornik.

⚠ OSTRZEŻENIE: Niebezpieczeństwo oparzeń!
Woda w zbiorniku jest gorąca.

13. Urządzenie jest teraz odpowietrzone i gotowe do pracy.

Robienie kawy espresso

⚠ UWAGA:

Nie zaparzaj espresso, gdy urządzenie jest nadal pod ciśnieniem (na przykład, gdy mleko zostało wcześniej spienione). W przypadku zbyt dużego ciśnienia w urządzeniu, espresso będzie przeciekać wokół krawędzi głowicy zaparzania. Może to prowadzić do szybszego zużycia gumowej uszczelki.

1. Włączyć urządzenie. Wskaźnik statusu „I” zapala się. Urządzenie zaczyna się nagrzewać. Płyta grzewcza (13) nagrzewa się.

i WSKAZÓWKA:

- Za pomocą płyty grzewczej należy wstępnie nagrzać filiżankę (-i).
- Aby szybciej podgrzać filiżanki, należy je oplukać w gorącej wodzie.

2. Sprawdzić, czy jest wsunięta tacka ociekowa (7) wraz z kratką tacki ociekowej (6).
3. Napęlnić zbiornik na wodę żądaną ilością czystej, świeżej wody. Poziom wody musi zawierać się między oznaczeniami poziomu MIN oraz MAX (minimum oraz maksimum). Zamknąć ponownie pokrywę.
4. Gdy mleko było wcześniej spieniane, całkowicie uwolnij ciśnienie z urządzenia:
 - 4.1. Wyłączniki (9) i (10) muszą być ustawione w pozycji „O”.
 - 4.2. Ustaw odpowiednie naczynie pod dyszą pary.
 - 4.3. Obróć przełącznik regulacji ilości wydzielanej pary (3) powoli w kierunku „+”, aż para przestanie wydobywać się z dyszy.
 - 4.4. Zakręć przełącznik regulacji ilości wydzielanej pary, obracając ją w kierunku „OFF”.
5. Wybrać wkładkę filtra (14 / 15). Umieścić wkładkę w pojemniku na filtr. Sprawdzić, czy zabezpieczenie filtra nie znajduje się w pozycji pionowej.
6. Napęlnić wkładkę na filtr kawą. Użyć dostarczonej miarki (18). Uważać na oznaczenie MAX na wkładce filtra. Rozmieścić kawę espresso równomiernie i docisnąć za pomocą tampera (18). Oczyszczyć brzeg pojemnika na filtr.
7. Zamocować pojemnik na filtr na głowicy. Sprawdzić, czy pojemnik na filtr jest dobrze zabezpieczony w głowicy.
8. Temperatura parzenia została osiągnięta, kiedy zapala się wskaźnik „ok”. Umieścić wstępnie nagrzane filiżanki pod głowicą dokładnie na dwóch otworach widocznych na kratce tacki na skropliny.
9. Użyć przełącznik (9), aby włączyć pompę. Gorąca woda przepuszczana jest przez filtr.

i WSKAZÓWKA:

Ten proces nie kończy się automatycznie!

10. Przerwać proces parzenia poprzez wyłączeniem pompy, kiedy żądana porcja kawy espresso jest już w filiżance.
11. Zdjąć filiżanki.

i WSKAZÓWKA:

Wyjmować pojemnik na filtr zawsze po przygotowaniu espresso. W ten sposób przedłużona jest żywotność gumowej uszczelki głowicy.

12. Zdjąć pojemnik na filtr z głowicy.
13. Opróżnić i ponownie napęlnić filtr, aby przygotować kolejną filiżankę kawy espresso:

⚠️ OSTRZEŻENIE:

Metalowe elementy pojemnika na filtr oraz wkładki filtra są gorące.

- a) Zatrzasnąć zabezpieczenie filtra (17) ku górze. Docisnąć zabezpieczenie filtra kciukiem w kierunku wkładki filtra, obracając jednocześnie pojemnik na filtr (patrz rys.).



- b) Usunąć kawę z wkładki filtra. Użyć łyżki w razie konieczności. Wypłukać pozostałości kawy z wkładki gorącą wodą.

14. W celu przygotowania kolejnej/ych filiżanki/ek espresso postępować, jak opisano powyżej.

Przygotowanie kawy cappuccino

Generalnie kawa cappuccino składa się z jednej trzeciej kawy, jednej trzeciej gorącego mleka oraz jednej trzeciej spienionego mleka.

Piana mleka nie powinna być tak stała, aby można ją było formować łyżką. Powinna być kremowa, jak nie do końca ubity krem, o lekkiej konsystencji.

Aby przygotować kawę potrzebne są dodatkowo

- większa, zaokrąglona filiżanka (ok. 180 ml), w której przygotowujemy espresso,
- niewielki dzbanek do spieniania z dziobkiem (np. 0.3 l),
- niewielki, żaroodporny zbiornik,
- **zimne** mleko z co najmniej 3,5% zawartości tłuszczu.

⚠️ UWAGA: Przestrzegaj właściwej kolejności!

1. Parzenie espresso.
2. Spienianie mleka.

Do przygotowania cappuccino, należy postępować zgodnie ze wskazówkami „Robienie kawy espresso”.

Spienić mleko w następujący sposób:

⚠️ OSTRZEŻENIE: Niebezpieczeństwo poparzenia!

Uciekająca para może spowodować uszkodzenia ciała. Podczas procesu nagrzewania gorąca para /woda wydostają się przez głowicę i/lub dyszę pary!

- Sprawdzić, czy regulator pary (3) ustawiony jest w pozycji „OFF”, przed aktywacją funkcji pary.
 - Nie nakierowywać dyszy pary w kierunku ludzi.
 - Zawsze ustawiać zbiornik pod dyszą pary (4).
1. Sprawdzić, czy przełącznik (9) znajduje się w pozycji „O”.
 2. Należy wykręcić dyszę pary (4). Zamontować pokrywkę dyszy pary na dyszy.
 3. Umieścić zbiornik żaroodporny pod dyszą pary.
 4. Napęlić dzbanek do połowy zimnym mlekiem.
 5. Ustaw przełącznik zasilania (10) w pozycji „=”. Poczekać, aż wskaźnik „ok” ponownie się zaświeci.

6. Zaraz potem otworzyć regulator pary (3) w kierunku „+” za każdym razem przed użyciem funkcji spieniania, aby odsączyć zebrany kondensat. Urządzenie jest gotowe do użycia zaraz jak para wydotanie się.
7. Umieścić dzbanek z mlekiem pod dyszą pary.
8. Podnieść dzbanek, aby dysza pary znalazła się pod powierzchnią mleka.

i WSKAZÓWKA:

Nie umieszczają dyszy pary w centralnej części dzbanka, ale bliżej wewnętrznej ścianki. Pozycja jest ważna, aby mleko zaczęło wirować. Zalecamy użycie dziobka dla poprowadzenia dyszy pary.

9. Powoli otwierać regulator pary (3) w kierunku „+”, aż ustawiona zostanie żądana ilość pary. Powoli poruszają dzbankiem w górę i w dół. Zamknąć regulator pary w kierunku „OFF” po spienieniu mleka do wybranej objętości (ok. 50%).

i WSKAZÓWKA:

- Dalsze nagrzewanie mleka sprawia, że dysza pary przesuwa się w dół dzbanka. Sprawdzić, czy mleko nie zaczęło się gotować. W tym przypadku piana opadnie.
- Woda nie jest już wystarczająco gorąca, jeśli wskaźnik (11) wyłącza się podczas spieniania. Zamknąć regulator pary w kierunku „OFF”. Poczekać, aż wskaźnik „ok” ponownie się zaświeci. Można kontynuować spienianie mleka.

10. Aby usunąć ostatnie duże pęcherze powietrza, należy postukać dzbankiem po spienieniu ostrożnie w blat stołu (jak byśmy go stawiali troszkę mocniej). Delikatnie obracać dzbankiem z mlekiem dookoła. Pomaga to wymieszać pianę. Nie należy marnować czasu. Wylać spienione mleko powoli do kawy espresso.
11. Obrócić dzbankiem na mleko naokoło w trakcie wylewania spienionego mleka powoli na kawę espresso.

i WSKAZÓWKA:

- Kilkoma zręcznymi ruchami można narysować wzory na pianie.
- Posypać kakao lub cynamonem, aby dodać smaku.

12. **WAŻNE:** Oczyścić dyszę pary natychmiast po użyciu! Kiedy zamykamy regulator piany to w ciągu kilku sekund tworzy się próżnia wyciągająca mleko z dyszy pary. Umieścić zbiornik żaroodporny pod dyszą. Otworzyć regulator pary natychmiast, aby uderzenie pary wypłukało pozostałości mleka z dyszy. Wytrzeć dyszę parą wilgotną szmatką.
13. Wyłączyć funkcję pary, ustawiając przełącznik (10) w pozycji „O”.

Czyszczenie

OSTRZEŻENIE:

- Przed każdym czyszczeniem wyciągnąć wtyczkę z sieci i odczekać, aż urządzenie ostygnie.
- Nie zanurzaj urządzenia w wodzie. Może to doprowadzić do porażenia elektrycznego lub pożaru.
- Dysza pary jest gorąca zaraz po użyciu!

UWAGA:

- Nie używaj szczotki drucianej ani innych podobnych przedmiotów.
- Nie używaj ostrych lub ściernych środków czyszczących.
- Oczyszczyć obudowę delikatnie nawilżoną szmatką bez detergentów.

Głowica i uszczelka gumowa

Wilgotną szmatką należy wytrzeć głowicę oraz gumową uszczelkę. Uporczywe osady należy wytrzeć miękką nylonową szmatką. Wytrzeć miękką szmatką.

Aksesoria

Umyć pojemnik na filtr, wkładki filtra, kratkę tacki na skropliny, tackę na skropliny, miarkę, zbiornik na wodę oraz pokrywkę dyszy pary w ciepłej wodzie z dodatkiem środka myjącego. W razie konieczności użyć miękkiej nylonowej szczotki. Oplukać czystą wodą. Wytrzeć wszystkie części miękką szmatką.

UWAGA:

Te części nie mogą być myte w zmywarce. Gorąco oraz żrące deterenty mogą powodować zniekształcenia i odbarwienia.

Zbiornik wody

1. Otworzyć pokrywkę, aby wyjąć zbiornik wody. Wyjąć dzbanek z pomocą obu rąk. Włożyć z powrotem po czyszczeniu i osuszeniu.

WSKAZÓWKA:

Zbiornik wody posiada dwa haki.

2. Zawiesić zbiornik wody na haczykach, wykorzystując dwa otwory w urządzeniu.
3. Docisnąć delikatnie zbiornik wody do dołu, aby zawór otworzył się.

Dysza pary

Oczyszczyć dyszę pary oraz pokrywkę zaraz po użyciu. Suche osady z mleka jest bardzo trudno wyczyścić.

1. Zdjąć pokrywkę. Obrócić delikatnie, aby łatwo można było zdejmować. Użyć wilgotnej szmatki, aby przytrzymać dyszę pary jedną ręką!
2. Pozostawić pokrywkę na pewien czas w ciepłej wodzie z dodatkiem środka myjącego. W ten sposób osady z mleka zostają łatwo usunięte.
3. Wytrzeć dyszę pary na urządzeniu wilgotną szmatką.

WSKAZÓWKA:

Napełnić zbiornik gorącą wodą, aby usunąć suche osady. Ustawić zbiornik pod dyszą pary, tak aby była w nim zanurzona.

4. Po wyczyszczeniu ponownie nałożyć pokrywkę na dyszę pary. Umieścić pusty zbiornik żaroodporny pod dyszą. Posługiwać się urządzeniem jak opisano w rozdziale "Przygotowanie kawy cappuccino" punkty 5 oraz 6. Po czyszczeniu dysza pary jest ponownie gotowa do użycia.

Usuwanie kamienia

Osady z kamienia sprawiają, że funkcjonalność urządzenia narażona jest na pewne ryzyko. Konieczne jest regularne usuwanie kamienia z urządzenia. Częstotliwość usuwania kamienia zależy od twardości wody oraz częstotliwości użytkowania.

Usuwać kamień można za pomocą dostępnych na rynku środków do usuwania kamienia.

1. Przygotować dawki zgodnie instrukcją na opakowaniu lub na ulotce z instrukcjami.
2. Posługiwać się urządzeniem zgodnie z opisem przygotowywania kawy espresso aż do opróżnienia zbiornika.

OSTRZEŻENIE:

- Oplukać zbiornik na wodę i przepuścić jeden zbiornik świeżej wody poprzez głowicę, aby oplukać go z osadów kamienia.
- **Nie** używać tej wody do przygotowywania kawy espresso.

Przechowywanie

- Oczyszczyć urządzenie zgodnie z instrukcjami. Poczekać na całkowite osuszenie akcesoriów.
- Zalecamy utrzymanie urządzenia w oryginalnym opakowaniu, jeśli nie jest używane przez dłuższe okresy czasu.
- Zawsze trzymać urządzenie poza zasięgiem dzieci w suchym i dobrze wentylowanym miejscu.

Usterki i sposoby ich usuwania

Problem	Możliwa przyczyna	Rozwiązanie
Urządzenie nie działa.	Urządzenie nie ma dopływu zasilania.	Sprawdzić gniazdko za pomocą innego urządzenia.
		Prawidłowo podłączyć wtyczkę sieciową.
		Sprawdzić główne urządzenie odłączające zasilanie w sieci.
	Przed pierwszym użyciem urządzenie nie zostało odpowietrzone.	Odpowietrzyć urządzenie zgodnie z opisem w rozdziale "Pierwsze użytkowanie / odpowietrzanie".
Urządzenie jest uszkodzone.	Skontaktować się z centrum serwisowym lub wykwalifikowanych fachowcem-specjalistą.	

Problem	Możliwa przyczyna	Rozwiązanie
Brak zrobionej kawy.	Wyłączyć urządzenie!	
	Zbiornik wody jest pusty.	Napełnić zbiornik świeżą wodą.
	Zbiornik wody nie jest odpowiednio zamocowany; zawór nie jest otwarty.	Docisnąć delikatnie zbiornik wody do dołu, aby zawór otworzył się.
	Otwory w pojemniku na filtr oraz na wylocie głowicy są zablokowane.	Oczyszczyć pojemnik na filtr, filtr oraz wylot głowicy.
	Powietrze zatrzymało się w obwodzie grzewczym.	Wygenerować parę zgodnie z instrukcjami w rozdziale "Przygotowywanie kawy cappuccino". Otworzyć regulator pary w kierunku oznaczenia "+".
	Kawa jest zbyt drobno zmielona lub za mocno sprasowana.	Rozluźnić kawę. Rozprowadzić równomiernie i tylko delikatnie ugnieść tamperem.
Pompa jest głośna	Wyłączyć urządzenie.	
	Zbiornik wodny jest pusty.	Napełnić zbiornik świeżą wodą.
	Zbiornik wody nie jest odpowiednio zamocowany; zawór nie jest otwarty.	Docisnąć delikatnie zbiornik wody do dołu, aby zawór otworzył się.
	Powietrze zatrzymało się w obwodzie wody.	Odpowietrzyć urządzenie zgodnie z opisem w rozdziale "Pierwsze użytkowanie / odpowietrzanie".
	W urządzeniu znajdują się osady kamienia.	Usunąć kamień zgodnie z instrukcjami.

Problem	Możliwa przyczyna	Rozwiązanie
Kawa espresso wypływa na krawędzi pojemnika na filtr.	Zatrzymać proces parzenia!	
	Pojemnik na filtr nie jest prawidłowo zamontowany lub niewystarczająco zamknięty.	Zamontować pojemnik na filtr odpowiednio, jak opisano w instrukcjach "Montaż / demontaż pojemnika na filtr".
	We wkładce filtra znajduje się zbyt dużo kawy.	Usunąć nadmiar kawy. Uważać na oznaczenie MAX na wkładce filtra.
	Osady kawy na gumowej uszczelce głowicy.	Wyłączyć urządzenie i poczekać na jego ostygnięcie. Oczyszczyć gumową uszczelkę zgodnie z instrukcjami.
	Po przygotowaniu pianki mlecznej, urządzenie będzie nadal pod ciśnieniem.	Całkowicie uwolnij ciśnienie z szybkowaru. Zwróć uwagę na punkt 4 w rozdziale „Robienie kawy espresso”.
Kawa espresso jest zbyt zimna.	Filizanki nie zostały wstępnie nagrzane.	Oplukać filizanki gorącą wodą.
	Wskaźnik "ok" nie zapala się podczas procesu parzenia.	Poczekać, aż wskaźnik "ok" ponownie się zaświeci.
Krem na kawie delikatnie się odparzył (zbyt szybki przepływ kawy)	Kawa jest zbyt grubo zmielona lub nierównomiernie rozproszona.	Użyć dostarczonego tampera.
	We wkładce filtra znajduje się zbyt mało kawy.	Nasypać kawy tylko do poziomu MAX na wkładce filtra.
Krem na kawie odparzył się na ciemno (zbyt wolny przepływ kawy).	Kawa jest zbyt drobno zmielona lub za mocno sprasowana.	Rozluźnić kawę. Rozproszyc równomiernie i tylko delikatnie ugnieść tamperem.
	We wkładce filtra znajduje się zbyt dużo kawy.	Należy użyć mniejszej ilości kawy. Uważać na oznaczenie MAX na wkładce filtra.
Brak kremu na kawie espresso.	Została użyta nieodpowiednia kawa do espresso.	W razie konieczności zmienić markę kawy.

Problem	Możliwa przyczyna	Rozwiązanie
Mleko nie spienia się.	Mleko nie jest odpowiednie.	Użyć mleka z co najmniej 3,5% zawartości tłuszczu.
	Mleko nie jest wystarczająco zimne.	Użyć mleka z lodówki.
	Dysza pary jest brudna.	Oczyszczyć dyszę pary zgodnie z instrukcjami.
Urządzenie wyłącza się automatycznie.	Nie jest to usterka urządzenia. Aby zachować zgodność z Dyrektywą Ecodesign (2009/125/EC), urządzenie wyłącza się automatycznie po maks. 30 minutach po zakończeniu procesu parzenia.	

Dane techniczne

Model: ES 3643
Napięcie zasilające: 220 - 240 V~, 50 Hz
Pobór mocy: 850 W
Stopień ochrony: I
Ciśnienie: 15 barów
Masa netto: ok. 3,1 kg

Zastrzegamy sobie prawo wprowadzania zmian technicznych i projektowych w trakcie ciągłego rozwoju produktu.

Niniejsze urządzenie odpowiada wymaganiom normy bezpieczeństwa użytkownika oraz spełnia wymagania dyrektywy niskonapięciowej i kompatybilności elektromagnetycznej.

Warunki gwarancji

Przynajmniej 24 miesiące gwarancji na produkt licząc od daty zakupu.

W tym okresie będziemy bezpłatnie usuwać w terminie 14 dni od daty dostarczenia wadliwego sprzętu z kartą gwarancyjną do miejsca zakupu wszystkie uszkodzenia powstałe w tym urządzeniu na skutek wady materiałów lub wadliwego wykonania, naprawiając oraz wymieniając wadliwe części lub (jeśli uznamy za stosowne) wymieniając całe urządzenie na nowe.

Sprzęt do naprawy powinien być dostarczony w komplecie wraz z dowodem zakupu oraz z ważną kartą gwarancyjną do sprzedawcy w miarę możliwości w oryginalnym opakowaniu lub innym odpowiednim dla zabezpieczenia przed uszkodzeniem. W razie braku kompletnego opakowania fabrycznego, ryzyko uszkodzenia sprzętu podczas transportu do i z miejsca zakupu ponosi reklamujący.

Naprawa gwarancyjna nie dotyczy czynności przewidzianych w instrukcji obsługi, do wykonania których zobowiązany jest użytkownik we własnym zakresie i na własny koszt.

Gwarancja nie obejmuje:

- mechanicznych, termicznych, chemicznych uszkodzeń sprzętu i wywołanych nimi wad,
- uszkodzeń powstałych w wyniku działania sił zewnętrznych takich jak wyładowania atmosferyczne, zmiana napięcia zasilania i innych zdarzeń losowych,
- nieprawidłowego ustawienia wartości napięcia elektrycznego, zasilanie z nieodpowiedniego gniazda zasilania,
- sznurów połączeniowych, sieciowych, żarówek, baterii, akumulatorów,
- uszkodzeń wyrobu powstałych w wyniku niewłaściwego lub niezgodnego z instrukcją jego użytkowania, przechowywania, konserwacji, samowolnego zrywania plomb oraz wszelkich przeróbek i zmian konstrukcyjnych dokonanych przez użytkownika lub osoby niepowołane,
- roszczeń z tytułu parametrów technicznych wyrobu, o ile są one zgodne z podanymi przez producenta,
- prawidłowego zużycia i uszkodzeń, które mają nieistotny wpływ na wartość lub działanie tego urządzenia.

Karta gwarancyjna bez pieczątki sklepu, daty sprzedaży, nie wypełniona, źle wypełniona, ze śladami poprawek, nieczytelna wskutek zniszczenia, bez możliwości ustalenia miejsca sprzedaży oraz dołączonego dowodu zakupu jest nieważna.

Korzystanie z usług gwarancyjnych nie jest możliwe po upływie daty ważności gwarancji. Gwarancja na części lub całe urządzenie, które są wymieniane kończy się, wraz z końcem gwarancji na to urządzenie.

Wszystkie inne roszczenia, wliczając w to odszkodowania są wykluczone chyba, że prawo przewiduje inaczej. Roszczenia wykraczające poza tą umowę nie są uwzględniane przez tą gwarancję.

Gwarancja na sprzedany towar konsumpcyjny nie wyłącza, nie ogranicza ani nie zawiesza uprawnień kupującego wynikających z niezgodności towaru z umową.

Gwarancja oraz zawarte w niej warunki obowiązują na terenie Rzeczypospolitej Polskiej.

Dystrybutor:
CTC Clatronic Sp. z o.o
ul. Opolska 1 a karczów
49 - 120 Dąbrowa

Usuwanie

Znaczenie symbolu „Pojemnik na śmieci“



Proszę oszczędzać nasze środowisko, sprzęt elektryczny nie należy do śmieci domowych.

Proszę korzystać z punktów zbiorczych, przewidzianych do zdawania sprzętu elektrycznego, i tam proszę oddawać sprzęt elektryczny, którego już nie będą Państwo używać.

Tym sposobem pomagają Państwo unikać potencjalnych następstw niewłaściwego usuwania odpadów, mających wpływ na środowisko i zdrowie ludzi.

Tą drogą przyczyniają się Państwo do ponownego użycia, do recyklingu i do innych form wykorzystania starego sprzętu elektrycznego i elektronicznego.

Informacje, gdzie można zdać sprzęt, otrzymają Państwo w swoich urzędach komunalnych lub w administracji gminy.

Használati utasítás

Köszönjük, hogy a termékünket választotta. Reméljük, elégedetten használja majd a készüléket.

A használati útmutatóban található szimbólumok

Az Ön biztonságára vonatkozó utasítások kifejezetten meg vannak különböztetve. Kérjük, mindenképpen ügyeljen ezekre annak érdekében, hogy elkerülje a baleseteket és a készülék károsodását:

FIGYELMEZTETÉS:

Egészségét károsító veszélyforrásokra figyelmeztet és rámutat a lehetséges sérülési lehetőségekre.

VIGYÁZAT:

Lehetséges veszélyre utal, mely a készülékben vagy más tárgyokban kárt tehet.

 **MEGJEGYZÉS:** Tippeket és információkat emel ki.

Tartalom

A kezelőelemek áttekintése	3
Általános megjegyzések	71
Speciális biztonsági figyelmeztetés a készülékhez.....	71
A csomag tartalma.....	73
A készülék kicsomagolása	73
Kezelőszervek	73
Megjegyzések használatra.....	74
Elhelyezés.....	74
Kapcsoló (8/9/10) és gőzmennyiség-szabályozó (3)	74
Elektromos csatlakozás	74
Be-/kikapcsolás	74
Az energiatakarékosságra vonatkozó európai előírások	74
Kezelés	74
Szűrőtartó felhelyezése /levétele.....	74
A csepptálca /csepptálca rács behelyezése.....	74
Első használat/Légtelenítés.....	74
Espresszó készítése	75
Capuccino készítése.....	75
Tisztítás	76
Vízkezelő és gumitömítés	77
Tartozékok.....	77

Vízkömentesítés.....	77
Tárolás	77
Hibaelhárítás.....	77
Műszaki adatok	79
Hulladékkezelés	79
A „kuka” piktogram jelentése.....	79

Általános megjegyzések

A készülék használatba vétele előtt gondosan olvassa végig a használati utasítást, és őrizze meg a garancialevéllel, a pénztári nyugtával és lehetőleg a csomagolókartonnal, ill. az abban évvé élesanyaggal együtt! Amennyiben a készüléket harmadik személynek adja tovább, a használati útmutatót is adja a készülékhez.

- Kizárólag személyi célra használja a készüléket, és csupán arra, amire való! A készülék nem ipari jellegű használatra készült.
- Ne használja a szabadban! Ne tegye ki erős hőhatásnak, közvetlen napsugárzásnak és nedvességnek (semmi esetre se mártsa folyadékba), és óvja az éles szélektől! Ne használja a készüléket vizes kézzel! Ha a készülék vizes vagy nedves lett, azonnal húzza ki a konnektorból.
- Kapcsolja ki a készüléket és mindig húzza ki a csatlakozót a dugaszoló aljzatból (a csatlakozót, ne pedig a vezetékét húzza), ha nem használja a készüléket, tartozékokat szerel fel rá, tisztítja vagy zavart észlel.
- **Ne** működtesse a készüléket felügyelet nélkül! Mindig kapcsolja ki a készüléket, ha elhagyja a helyiséget! Húzza ki a csatlakozót a dugaszoló aljzatból.
- A készüléket és a hálózati kábelt rendszeresen ellenőrizni kell, hogy nincs-e rajta sérülés jele. Ha sérülést lát rajta, a készüléket nem szabad használni.
- Csak eredeti tartozékokat használjon.
- Gyermekei biztonsága érdekében ne hagyja általuk elérhető helyen a csomagolóelemeket (műanyag zacskó, karton, sztiropor stb.).

FIGYELMEZTETÉS:

Kisgyermeket ne engedjen a fóliával játszani. **Fulladás veszélye állhat fenn!**

Speciális biztonsági figyelmeztetés a készülékhez

FIGYELMEZTETÉS: Égésveszély!

A vízkivezető, a szűrőtartó, a gőzfúvóka és a csészetartó a használat során nagyon forróvá válik.

- A szűrőtartót csak a fogantyúnál fogja meg.

FIGYELMEZTETÉS: Égésveszély!

- Ne érjen a vízkivezetőhöz, a gőzfűvókához és a csészetartóhoz! A tisztítás előtt hagyja lehűlni ezeket.
- Ne irányítsa önmagára vagy más személyre a gőzjáratot. Helyezzen egy edényt a gőzfűvóka (4) alá.

FIGYELMEZTETÉS:

Ügyeljen rá, hogy ne jusson be a nedvesség a házba. Áramütés veszélye állhat fenn.

VIGYÁZAT:

- Csak hideg vízzel töltsse fel a víztartályt (2).
- Csak ivóvizet használjon. Ne használjon szénsavas vizet (buborékos ásványvizet).
- Ügyeljen rá, hogy a szűrőtartó (16) a használat során biztonságosan rögzítve legyen, mert a készülékben túlnyomás van.
- A készüléket egyenletes munkafelületen használja.
- Csak akkor használja a készüléket, ha víz be van töltve a víztartályba.
- Ne mozgassa a készüléket, amikor működik.
- Ezt a készüléket kizárólag 8 éves vagy idősebb **gyerekek** használhatják, és ők is csak úgy, ha felügyelik őket vagy a **készülék biztonságos használatára** megtanították őket, és tisztában vannak a kapcsolódó veszélyekkel.
- A tisztítást és **karbantartást** nem végezhetik **gyerekek**, kivéve, ha már 8 évesnél idősebbek és a művelet közben felügyelik őket.
- Tartsa a készüléket és tápkábelét a 8 évesnél fiatalabb gyerekektől távol.
- Gyerekek ne játsszanak a készülékkel.
- A készülékeket csökkent fizikai, érzékszervi vagy értelmi képességű személyek, illetve akiknek nincs meg a kellő tapasztalatuk és tudá-

suk ehhez, csak akkor használhatják, ha felügyelet alatt állnak vagy a **készülék biztonságos** használatára megtanították őket és megértették a kapcsolódó veszélyeket.

- Ne próbálja saját kezűleg megjavítani a készüléket. Mindig lépjen kapcsolatba szakképzett szerelővel. Ha a villanyvezeték megsérül, a gyártónak, a szerviz ügynökségnek vagy más, hasonlóan képzett személynek kell a javítást végeznie, a veszélyek elkerülése érdekében.
- A készülék alkalmas eszpresszókávé és cappuccino készítésére.
- A készüléket csak száraz helyen, beltérben használja. Háztartási használatra és hasonló területeken való használatra készült, például:
 - Üzletek, irodák és más kereskedelmi egységek alkalmazotti konyhájában.

Nem használható gazdaságokban és panziókban, sem hotelek, motelek és más szálláshelyek vendégei által.

VIGYÁZAT:

A készülék nem meríthető vízbe a tisztításhoz. Lásd a „Tisztítás” fejezetben leírt utasításokat.

A csomag tartalma

- 1 Eszpresszó kávéfőző
- 1 Eltávolítható víztartály
- 1 Gőzfűvóka védőkupak
- 1 Szűrőtartó
- 1 1-csészes szűrőbetét
- 1 2-csészes szűrőbetét
- 1 Csepptálca rács
- 1 Csepptálca
- 1 Mérőkanál / döngölő

A készülék kicsomagolása

1. Távolítsa el a csomagolást a készülékről.
2. Távolítsa el az összes csomagolóanyagot, úgymint a műanyag filmet, töltőanyagot, kábelrögzítőket és a dobozt.
3. Ellenőrizze, hogy az összes tartozék a dobozban van-e.

MEGJEGYZÉS:

A készülék poros lehet vagy gyártási maradékok lehetnek rajta. Javasoljuk, hogy a „Tisztítás” részben leírtak szerint tisztítsa meg a készüléket.

Kezelőszervek

A. ábra

- 1 Víztartály fedele
- 2 Eltávolítható víztartály
- 3 Gőzszabályzó gomb
- 4 Gőzfűvóka védőkupakkal
- 5 Csepptálca tartója
- 6 Csepptálca rácsa
- 7 Csepptálca
- 8 ☺ Főkapcsoló
- 9 ☼ (szivattyú) kapcsoló
- 10 ☼ (gőz) kapcsoló

- 11 "ok" melegítés jelzőlámpa
- 12 "I" állapotjelző lámpa
- 13 Melegítő lap / csészetartó
- 14 Szűrőbetét 1 csészéhez
- 15 Szűrőbetét 2 csészéhez
- 16 Szűrőtartó
- 17 Szűrővédő
- 18 Mérőkanál / döngölő (1 darab, 2 funkció)

Megjegyzések használatra





Elhelyezés

- Helyezze a készüléket stabil és vízszintes felületre.
- A felfelé szálló hő és gőzök miatt ne működtesse a készüléket fali szekrények alatt.
- Ne helyezze a készüléket gáz vagy elektromos sütő, vagy bármilyen hőforrás közvetlen közelébe.

Kapcsoló (8/9/10) és gőzmennyiség-szabályozó (3)

A szabályozóknak a következő a funkciójuk:

Kapcsoló 8/9/10 állás „O” = Ki

Kapcsoló	„I” állás	A gőzmennyiség-szabályozó állása
8 	Ezután a készülék készen áll a használatra.	OFF
9 	Készülék átöblítése és tisztítása	 → +
9 	Szivattyú eszpresszó készítéséhez	OFF
10 	Gőz a tejhabosításhoz	 → +

Elektromos csatlakozás

1. Ellenőrizze, hogy az elektromos hálózat paramétereit az Ön otthonában megegyeznek a készülék műszaki adataival megadottakkal. A műszaki adatok a készülék adattábláján található.
2. Ellenőrizze a csatlakoztatás állapotát! Állítsa az összes kapcsolót „O” állásba, és a gőzmennyiség-szabályozót „OFF” állásba.
3. Csatlakoztassa a tápkábelt egy megfelelően felszerelt és földelt fali csatlakozóba.

Be-/kikapcsolás

- A készülék bekapcsolásához állítsa a főkapcsolót (8) „I” állásba. Az „I” állapotjelző lámpa kigyullad. A készülék elkezd melegíteni. A melegítő lap (13) felmelegszik.
- A "ok" jelzőlámpa kigyullad a szükséges kávéfőzési hőmérséklet elérésekor.

MEGJEGYZÉS:

A "ok" jelzőlámpa a használat során ki- és bekapcsol. Ez normális, és jelzi, hogy a hőmérsékletet a termosztát szabályozza és fenntartja.

- A készülék kikapcsolásához állítsa az összes kapcsolót „O” állásba. Ezután húzza ki a tápkábelt az elektromos hálózatból.

Az energiatakarékosságra vonatkozó európai előírások

MEGJEGYZÉS:

A 2009/125/EK (Ecodesign irányelv) az energiatakarékosságra vonatkozó intézkedéseket tartalmaz.

A kávéfőzőkre vonatkozó kitételek: melegen tartási idő max. 30 perc lehet. Ezután a készülék automatikusan kikapcsol, még ha a főkapcsoló „I” állásba is van kapcsolva. A „I” jelzőlámpa kialszik.

A fokozottabb biztonság és az alacsonyabb energiafogyasztás mindenki előnyére válik.

Csak akkor tudja használni újra a készüléket, ha a főkapcsolót „O” állásba kapcsolja.

Kezelés

FIGYELMEZTETÉS: Fontos!

A használat előtt mindig ellenőrizze a csatlakoztatás beállítását! A készülék megfelelően földelt aljzatba történő csatlakoztatása előtt, minden kapcsolót „O” állásba kell állítani, és a gőzmennyiség-szabályozót „OFF” állásba kell állítani!

Szűrőtartó felhelyezése /levétele

- Tartsa a fogantyút a készülék bal oldalához a szűrőtartó felhelyezésekor (lásd a B. ábrát a 3. oldalon). Helyezze be a három vezetőfület a vízkivezető mélyedéseibe. A fogantyúval húzza jobbra a készülék középig a szűrőtartót. Ellenőrizze, hogy a szűrőtartó jól rögzítve van a vízkivezetőben.
- Húzza a bal oldalra a szűrőtartót a vízkivezetőről való levételhez.

FIGYELMEZTETÉS: Égési sérülések veszélye!

A kávéfőzés után a szűrőtartót és a szűrőbetét fém részei forróak.

A csepptálca / csepptálca rács behelyezése

- Csúsztassa a maradékvíz tárolására szolgáló csepptálcát (7) a tartóba (5).
- Tegye a csepptálcát rácsot (6) a tartó tetejére.

Első használat / Légtelenítés

VIGYÁZAT:

Légtelenítse a készüléket az első használat előtt, és akkor is, ha hosszú ideig nem használja azt. Ne használjon örölt kávé ezen folyamat során!

1. Ügyeljen arra, hogy a csepptálca (7) és a csepptálca rácsa (6) be legyenek helyezve.
2. Töltse fel a víztartályt tiszta, friss vízzel a MAX jelölésig. Zárja be a fedelet.

3. Vegye le a szűrőtartót (16) a vízkivezetőről.
4. A főkapcsolóval (8) kapcsolja be a készüléket.
5. Hajtás ki a gőzfúvókát (4).
6. Helyezzen egy megfelelő edényt (hőálló / kb. 500 ml) a gőzfúvóka alá.
7. Fordítsa el teljesen a gőzszabályzó gombot (3) a „+” jel felé.
8. Használja meg a kapcsolót (9) a szivattyú bekapcsolásához. A szivattyúzás elkezdődik.
9. Kapcsolja ki a szivattyút, amikor a víz egyenletesen áramlik ki a gőzfúvókából. A kapcsoló (9) „O” állásban van.
10. Zárja el a gőzszabályzó gombot a „OFF” jel felé.
11. Ürítse ki az edényt, és helyezze a vízkivezető alá.
12. Használja meg a kapcsolót (9) a szivattyú bekapcsolásához. A vízáramlás elindul. Hagyja az egész vizet kiáramolni a víztartályból. Kapcsolja ki a szivattyút az edény kiürítéséhez.

⚠ FIGYELMEZTETÉS: Égési sérülések veszélye!
Az edényben lévő víz forró.

13. Megtörténik a készülék átöblítése, és működésre kész állapotba kerül.

Eszpresszó készítése

⚠ VIGYÁZAT:

Ne főzzön eszpresszókávé, ha a készülék még nyomás alatt van (például, ha előzőleg tej lett habosítva). Ha a készülékben túl nagy a nyomás, az eszpresszó kiszivárog a főzőfej szélén. Ez a gumitömítés gyorsabb elhasználódásához vezethet.

1. Kapcsolja be a berendezést. Az „I” állapotjelző lámpa kigyullad. A készülék elkezd melegíteni. A melegítő lap (13) felmelegszik.

ℹ MEGJEGYZÉS:

- A melegítő lapot használja a csésze(ék) előmelegítéséhez.
- Ha szeretné gyorsan előmelegíteni a csésze(ék)ét, öblítse át őket forró vízzel.

2. Ügyeljen arra, hogy a cseptálca (7) és a cseptálca rácsa (6) be legyenek helyezve.
3. Töltse fel a víztartályt a kívánt mennyiségű tiszta, friss vízzel. A vízszintnek a MIN és MAX jelzések között kell lennie. Zárja be a fedelet.
4. Ha előzőleg tejet habosított, teljesen engedje ki a nyomást a készülékből:
 - 4.1. A (9) és (10) kapcsolókat „O” állásba kell állítani.
 - 4.2. Helyezzen egy megfelelő edényt a gőzfúvóka alá.
 - 4.3. Lassan forgassa a gőzmennyiség-szabályozót (3) „+” irányba, amíg már nem jön ki több gőz a fúvókából.
 - 4.4. Zárja el a gőzmennyiség-szabályozót az „OFF” irányba való forgatással.

5. Válasszon egy szűrőbetétet (14 / 15). Helyezze a szűrőbetétet a szűrőtartóba. Ellenőrizze, hogy a szűrővédő nincs függőlegesen.
6. Töltse meg a szűrőbetétet örölt eszpresszókávéval. Használja a mellékelt mérőkanalat (18). Ügyeljen a szűrőbetét MAX jelzésére. Egyenesse el az örölt eszpresszókávé, és a döngőlével (18) enyhén nyomja le. Tisztítsa meg a szűrőtartó szélét.
7. Illessze fel a szűrőtartót a vízkivezetőre. Ellenőrizze, hogy a szűrőtartó megfelelően rögzítve van a vízkivezetőre.
8. szükséges főzési hőmérséklet elérésekor a „ok” jelzőlámpa kigyullad. Helyezze az előmelegített csészé(ke)t a vízkivezető alá, pontosan a cseptálca rácsán látható két nyílás fölé.
9. Használja meg a kapcsolót (9) a szivattyú bekapcsolásához. A forró víz átáramlik a szűrőn.

ℹ MEGJEGYZÉS:

Ez a művelet nem fejeződik be automatikusan.

10. Állítsa le a főzési folyamatot a szivattyú kikapcsolásával, amikor a kívánt mennyiségű eszpresszókávé a csészé(k)ben van.
11. Vegye le a csészé(ke)t.

ℹ MEGJEGYZÉS:

Minden esetben távolítsa el a szűrőtartót az eszpresszó elkészítése után. Így meghosszabbíthatja a vízkivezető gumitömítésének élettartamát.

12. Vegye le a szűrőtartót a vízkivezetőről.
13. Ürítse ki, és töltse meg újra a szűrőt egy másik csésze eszpresszó elkészítéséhez:

⚠ FIGYELMEZTETÉS:

A szűrőtartó és a szűrőbetét fém részei forróak.

- a) Hajtás fel a szűrővédőt (17). Nyomja meg a szűrővédőt a hüvelykujjával a szűrő felé, miközben felfordítja a szűrőtartót (lásd az ábra).
 - b) Útőgesse ki a kávézaccot a szűrőbetétből. Szükség esetén használjon egy kanalat. A maradék kávézaccot öblítse ki a forró vízzel a szűrőbetétből.
14. A következő csésze eszpresszó elkészítéséhez járjon el a fent bemutatott módon.

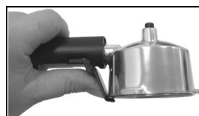

Capuccino készítése

Általában a capuccino harmadrész kávéból, harmadrész forró tejből és harmadrész habosított tejből áll.

A tejhabnak nem kell egész keménynek lennie, hogy egy kanállal alakítható legyen. Krémnesnek kell lennie, a felvert krémhez hasonlónak, és elég viszkózusnak.

Az elkészítéshez szükséges még:

- egy nagyobb, öblös csésze (kb. 180 ml), amibe elkészíti az eszpresszókávé;

- egy kisméretű habosító edény kiöntővel (kb. 0,3l);
- egy kisméretű hőálló edény;
- **hideg** tej legalább 3,5% zsírtartalommal.

VIGYÁZAT: Figyeljen a sorrendre!

1. Eszpresszó főzése.
2. Tej habosítása.

Cappuccino készítéséhez az „Eszpresszó készítése” részben ismertetettek szerint járjon el.

A következőképpen habosítsa fel a tejet:

FIGYELMEZTETÉS: Forrázás veszélye!

A kiáramló gőz sérüléseket okozhat. A melegítés során a forró gőz / víz kiáramolhat a vízköntőből és / vagy gőzfűvókából!

- Ellenőrizze, hogy a gőzszabályzó gomb (3) **“OFF”** állásban van a gőz funkció aktiválása előtt.
 - Ne irányítsa a gőzfűvókát más személyekre.
 - Mindig helyezzen egy edényt a gőzfűvóka (4) alá.
1. Ellenőrizze, hogy a kapcsoló (9) **“O”** állásba van.
 2. Hajtsa ki a gőzfűvókát (4). Teljesen illeszse fel a gőzfűvóka védőkupakját a gőzfűvókára.
 3. Helyezzen egy hőálló edényt a gőzfűvóka alá.
 4. Félig töltsen meg a hőálló edényt tejjel.
 5. Állítsa a kapcsolót (10) **„=“** állásba. Várjon, amíg a **“ok”** jelzőlámpa kigyullad.
 6. Rövid időre nyissa ki a gőzszabályzó gombot (3) a **“+”** jelölés felé tekerve, az összegyűlt kondenzvíz leeresztéséhez. A készülék használatra kész, ha abból csak gőz áramlik ki.
 7. Helyezze a tejet tartalmazó edényt a gőzfűvóka alá.
 8. Emelje fel a hőálló edényt, hogy a gőzfűvóka éppen a tej felszíne alá kerüljön.

MEGJEGYZÉS:

A gőzfűvókát ne a hőálló edény közepére, hanem a fala mellé helyezze. Ez a pozíció fontos a tej örvénylő mozgásához. Javasoljuk az edény kiöntőnyílásának használatát a gőzfűvóka vezetőjeként.

9. Lassan nyissa ki a gőzszabályzó gombot (3) a **“+”** jelzés felé tekerve a kívánt mennyiségű gőz beállításához. Enyhén mozgassa le és fel a hőálló edényt. Zárja be a gőzszabályzó gombot a **“OFF”** jelzés felé tekerve, miután a tej felhabosodik a kívánt térfogatra (kb. 50 %).

MEGJEGYZÉS:

- A tej további melegítéséhez süllyessze a gőzfűvókát teljesen a hőálló edény aljára. Ügyeljen rá, hogy a tej ne kezdjen forni. Ebben az esetben a hab összeesik.
 - A víz nem elég forró, ha a jelzőlámpa (11) a habosítás folyamán kialszik. Fordítsa a gőzszabályzó gombot a **“OFF”** jelzés felé. Várjon, amíg a **“ok”** jelzőlámpa újra kigyullad. Most folytatja a tej habosítását.
10. Az utolsó durva légbuborékok eltávolításához a habosítás után óvatosan koppintsa a hőálló edényt a tejjel az asztal tetejéhez (mintha túl nehéz lenne, és letenné). Óvatosan forgassa körbe a hőálló edényt. Ez segít a hab összekeverésében habosítás után. Ne vesztegessen az időt. Öntse be lassan a habosított tejet az eszpresszóba.
 11. Enyhén körözve mozgassa a hőálló edényt a tejjel, miközben lassan beönti a felhabosított tejet az eszpresszóba.

MEGJEGYZÉS:

- Néhány művészi modulattal alakokat rajzolhat a habba.
 - Az ízéért szórjon kókuszreszeléket vagy fahéjat a hab tetejére.
12. **FONTOS:** Minden használat után azonnal tisztítsa ki a gőzfűvókát. A gőzszabályzó gomb bezárásakor másodpercek alatt vákuum keletkezik, ami némi tejet szív vissza a gőzfűvókába. Helyezze a hőálló edényt a gőzfűvóka alá. Rövid időre, a tejmaradék a gőzfűvókából való kiforrósítására nyissa ki a gőzszabályzó gombot. Egy nedves ruhával törölje át a gőzfűvókát.
 13. Kapcsolja ki a gőzölés funkciót a kapcsoló (10) **„O”** állásba kapcsolásával.

Tisztítás

FIGYELMEZTETÉS:

- Tisztítás előtt mindig húzza ki a csatlakozó dugaszt a konnektorból, és várjon, amíg le nem hűl a készülék!
- Ne merítse a készüléket vízbe. Ez elektromos áramütést vagy tüzet okozhat.
- A gőzfűvóka használat után azonnal még forró!

VIGYÁZAT:

- Ne használjon drótkéfé vagy más súroló hatású tárgyat.
- Ne használjon agresszív vagy súroló hatású tisztítószert.
- A készülékházat enyhén nedves törölruhával tisztítsa, ne használjon tisztítószerket.

Vízkezelő és gumitömítés

Egy nedves ruhával törölje át a vízkezelőt és a gumitömítést. Egy puha műanyag kefe segítségével távolítsa el a makacs lerakódásokat. Egy puha ruhával szárítsa meg.

Tartozékok

Mossa ki a szűrőtartót, a szűrőbetéteket, a csepptálca rácsot, a csepptálcát, a mérőkanalat, a víztartályt és a gőzfúvóka védőkupakját meleg, szappanos vízben. Szükség esetén használjon egy puha, műanyag kefé. Öblítse ki tiszta vízzel. Egy puha ruhával szárítsa meg az összes részt.

VIGYÁZAT:

Ezek a tartozékok nem helyezhetők mosogatógépbe. A hő és az agresszív tisztítószerkektől deformációt és elszineződést okozhatnak.

Víztartály

1. Nyissa ki a fedelet a víztartály eltávolításához. Húzza fel és ki a tartályt mindkét kezével. Tisztítás és szárítás után helyezze vissza a víztartályt.

MEGJEGYZÉS:

A víztartály két kampóval van ellátva.

2. Akassza a víztartályt a készülék két nyílásába.
3. Nyomja le enyhén a víztartályt a szelep kinyitásához.

Gőzfúvóka

A használat után azonnal tisztítsa ki a gőzfúvókát és a védőkupakot. A megszáradt tejerakódásokat nehéz eltávolítani.

1. Távolítsa el a fedelet. Enyhén fordítsa el a könnyű eltávolításhoz. Egy nedves ruhával, az egyik kezével tartsa meg a gőzfúvókát!
2. A fedelet hagyja néhány percig meleg szappanos vízben. Így a tejerakódás könnyen eltávolítható.
3. Egy nedves ruhával törölje át a gőzfúvókát a készüléken.

MEGJEGYZÉS:

Töltse fel a víztartályt forró vízzel a száraz lerakódások eltávolításához. Helyezze az edényt a gőzfúvóka alá, hogy belemérüljön.

4. Tisztítás után szerelje vissza a fedelet a gőzfúvókára. Helyezzen egy üres hóálló edényt a gőzfúvóka alá. Működtesse a készüléket a „Capuccino készítése” rész 5. és 6. pontjában leírtaknak megfelelően. Tisztítás után a gőzfúvóka ismét használatra kész.

Vízkömentesítés

A vízkölerakódás veszélyezteti a készülék működését. A készüléket rendszeresen vízkömentesíteni kell. Az időtartam a használat gyakoriságától és a víz keménységétől függ.

A vízkömentesítéshez a kávéfőzőkhöz a kereskedelemben kapható vízkömentesítőt használjon.

1. A csomagoláson leírtak vagy a használati útmutató szerint adagolja.
2. Az eszpresszókávé készítése utasításai szerint működtesse a készüléket, amíg a víztartály ki nem ürül. Hagyja a vízkömentesítőt átfolyni a vízkezelőn (szűrőtartó nélkül).

FIGYELMEZTETÉS:

- Öblítse ki a víztartályt, és hagyjon egy teljes tartálynyi friss vizet átáramolni a vízkezelőn a vízkömentesítő maradványainak kiöblítéséhez.
- **Ne** használja ezt a vizet eszpresszókávé készítésére.

Tárolás

- A leírtaknak megfelelően tisztítsa meg a készüléket. Hagyja teljesen megszáradni a tartozékokat.
- Javasoljuk, hogy az eredeti csomagolásban tartsa a készüléket, ha hosszabb ideig nem fogja használni.
- A készüléket mindig gyerekektől távol, egy jól szellőztetett helyiségben tárolja.

Hibaelhárítás

Probléma	Lehetséges ok	Megoldás
A készülék nem működik.	A készülék nincs áram alatt.	Ellenőrizze az aljzatot egy másik készülékkel. Dugja be megfelelően a csatlakozódugaszt. Ellenőrizze az áramkört megszakítót.
	A készülék nem letleeresztve első használat előtt.	Légtelenítse a készüléket az „Első használat/Légtelenítés” részben leírtak szerint.
	A készülék meghibásodott.	Lépjön kapcsolatba a szervizközpontunkkal vagy egy szakemberrel.

Probléma	Lehetséges ok	Megoldás
Nem folyik ki kávé.	Kapcsolja ki a készüléket!	
	Üres a víztartály.	Tölts fel friss vízzel a víztartályt.
	A víztartály nem megfelelően van felhelyezve; a szelep nincs nyitva.	Nyomja le enyhén a víztartályt a szelep kinyitásához.
	A szűrőtartó és a vízkivezető nyílásai el vannak tömődve.	Tisztítsa ki a szűrőtartót, a szűrőt és a vízkivezető kimenetet.
	Levegő szorult a melegítőkörbe.	Generáljon gőzt a „Capuccino készítése” részben leírtak szerint. Nyissa ki teljesen a gőzszabályzó gombot a „+” jelzés felé elforgatva..
	Az őrölt kávé túl finom vagy nagyon össze van tömörítve.	Lazítsa fel az őrölt kávéét. Egyenletesen oszlassa el, és enyhén tömörítse a döngölővel.
Vízkölerakódás van a készülékben.	A korábban leírtak szerint vízkömentesítse a készüléket.	
A szivattyú hangos.	Kapcsolja ki a készüléket!	
	Üres a víztartály.	Tölts fel friss vízzel a víztartályt.
	A víztartály nem megfelelően van felhelyezve; a szelep nincs nyitva.	Nyomja le enyhén a víztartályt a szelep kinyitásához.
	Levegő szorult a vízkörbe.	Légtelenítse a készüléket az „Első használat/ Légtelenítés” részben leírtak szerint.

Probléma	Lehetséges ok	Megoldás
Eszpresszó-kávé áramlik ki a szűrőtartó széle fölött.	Allítsa le a főzési folyamatot!	
	A szűrőtartó nem megfelelően van felhelyezve vagy nincs eléggé bezárva.	Illesse fel megfelelően a szűrőtartót a „Szűrőtartó felhelyezése/levétele” részben leírtak szerint.
	Túl sok őrölt kávé van a szűrőbetétben.	Távolítsa el a fölösleges őrölt kávéét. Ügyeljen a szűrőbetétben lévő MAX jelölésre.
	Őrölt kávé lerakódás a vízkivezető gumi tömitésén.	Kapcsolja ki a készüléket és hagyja lehűlni. Az utasítások szerint tisztítsa meg a gumitömitést.
	Tejhab készítése után a készülék még nyomás alatt van.	Teljesen engedje ki a nyomást. Figyeljen az „Eszpresszó készítése” részben található 4 elemre.
Az eszpresszó-kávé túl hideg.	A csészék nem voltak előmelegítve.	Öblítse ki a csészéket forró vízzel.
	A „ok” jelzőlámpa nem gyullad ki a főzési folyamat során.	Várjon, amíg a „ok” jelzőlámpa kigyullad.
A kávékrém enyhén elszíneződött (a kávé gyorsan jön le).	Az őrölt kávé túl durva vagy nem egyenletesen elosztott.	Használja a mellékelt döngölőt.
	Túl kevés őrölt kávé van a szűrőbetétben.	A szűrőbetét MAX jelöléséig tölts fel őrölt kávéval.
A kávékrém sötétén elszíneződött (a kávé lassan jön le).	Az őrölt kávé túl finom vagy nagyon össze van tömörítve.	Lazítsa fel az őrölt kávéét. Egyenletesen oszlassa el, és enyhén tömörítse a döngölővel.
	Túl sok őrölt kávé van a szűrőbetétben.	Használjon kevesebb őrölt kávéét. Ügyeljen a szűrőbetétben lévő MAX jelölésre.
	Nincs krém az eszpresszóban.	Az őrölt kávé nem megfelelő. Szükség esetén cserélje le a kávé márkáját.

Probléma	Lehetséges ok	Megoldás
A tej nem habosodik.	Nem megfelelő a tej.	Legalább 3,5% zsírtartalmú tejet használjon.
	A tej nem elég hideg.	Hűtött tejet használjon.
	A gőzfúvóka koszos.	A leírtaknak megfelelően tisztítsa ki a gőzfúvókát.
A készülék automatikusan kikapcsol.	Ez nem utal a készülék hibás működésére. Az Ecodesign irányelvvel (2009/125/EK) összhangban a készülék a főzés után max. 30 perc elteltével automatikusan kikapcsol.	

Műszaki adatok

Modell:..... ES 3643
Feszültségellátás: 220 - 240 V~, 50 Hz
Teljesítményfelvétel:..... 850 W
Védelmi osztály:..... I
Nyomás: 15 bar
Nettó súly: kb. 3,1 kg

A műszaki és kivitelezési módosítások jogát a folyamatos termékfejlesztés miatt fenntartjuk.

Ezt a készüléket az Európa Tanács minden vonatkozó aktuális irányelve szerint (pl. elektromágnesesség-elviselő képesség vagy kiefeszültség-elviselő képesség) ellenőriztük, és a legújabb biztonságtechnikai előírások szerint készült.

Hulladékkezelés

A „kuka“ piktogram jelentése



Kímélje környezetünket, az elektromos készülékek nem a háztartási szemétként való!

Használja az elektromos készülékek ártalmatlanítására kijelölt gyűjtőhelyeket, ott adja le azokat az elektromos készülékeit, amelyeket többé már nem kíván használni!

Ezzel segítséget nyújt ahhoz, hogy elkerülhetők legyenek azok a hatások, amelyeket a helytelen „szemétre dobás” gyakorolhat a környezetre és az emberi egészségre.

Ezzel hozzájárul az újrahasznosításhoz, a recyclinghoz és a kiöregedett elektromos és elektronikus készülékek értékesítésének egyéb formáihoz.

Az önkormányzatoknál vagy a polgármesteri hivatalokban tájékoztatást kaphat arról, hogy hova viheti a kiselejtezett készülékeket.

Руководство по эксплуатации

Спасибо за выбор нашего продукта. Надеемся, он вам понравится.

Символы применяемые в данном руководстве пользователя

Важные рекомендации для обеспечения вашей безопасности обозначены по особенному. Обязательно следуйте этим рекомендациям, чтобы предотвратить несчастный случай или поломку изделия:



ПРЕДУПРЕЖДЕНИЕ:

Предупреждает об опасности для здоровья и возможном риске получения травмы.



ВНИМАНИЕ:

Указывает на возможную опасность для изделия и других окружающих предметов.



ПРИМЕЧАНИЯ: Дает советы и информацию.

Содержание

Обзор деталей прибора	3
Общие замечания	80
Особые указания по технике безопасности для этого устройства	80
Комплект	82
Распаковка устройства.....	83
Элементы управления.....	83
Примечания по использованию.....	83
Расположение	83
Переключатели (8/9/10) и регулятор давления пара (3)	83
Подключение	83
Вкл/выкл	83
Европейские нормы энергосбережения	83
Работа.....	84
Присоединение / отсоединение держателя фильтра.	84
Вставка поддона / решетки поддона.....	84
Первое использование / слив	84
Приготовление эспрессо	84
Приготовление капучино	85

Чистка	86
Головка группы и резиновая прокладка	86
Аксессуары	86
Декальцификация.....	87
Хранение	87
Устранение неисправностей	87
Технические данные	89

Общие замечания

Перед началом эксплуатации прибора внимательно прочитайте прилагаемую инструкцию по эксплуатации и сохраните ее в надежном месте, вместе с гарантийным талоном, кассовым чеком и, по возможности, картонной коробкой с упаковочным материалом. Если даете кому-либо попользоваться прибором, обязательно дайте в придачу данную инструкцию по эксплуатации.

- Пользуйтесь прибором только частным образом и по назначению. Прибор не предназначен для коммерческого использования.
- Не пользуйтесь прибором под открытым небом. Предохраняйте прибор от жары, прямых солнечных лучей, влажности (ни в коем случае не погружайте его в воду) и ударов об острые углы. Не прикасайтесь к прибору влажными руками. Если прибор увлажнился или намок, тут же выньте вилку из розетки.
- После эксплуатации, монтаже принадлежностей, чистке или поломке прибора всегда вынимайте вилку из розетки (тяните за вилку, а не за кабель).
- **Не** оставляйте включенные электроприборы без присмотра. Выходя из помещения всегда выключайте прибор. Выньте штекер из розетки.
- Прибор и кабель сетевого питания необходимо регулярно обследовать на наличие следов повреждения. При обнаружении повреждения пользоваться прибором запрещается.
- Используйте только оригинальные запчасти.
- Из соображений безопасности для детей не оставляйте лежать упаковку (пластиковые мешки, картон, пенопласт и т.д.) без присмотра.



ПРЕДУПРЕЖДЕНИЕ:

Не позволяйте детям играть с полистиленовой пленкой. **Опасность удушья!**

Особые указания по технике безопасности для этого устройства



ПРЕДУПРЕЖДЕНИЕ: Опасность ожога!

Головка группы, держатель фильтра, паровое сопло и поддон для чашек очень сильно нагреваются во время работы устройства.

 **ПРЕДУПРЕЖДЕНИЕ: Опасность ожога!**

- Берите держатель фильтра только за ручку.
- Не прикасайтесь к головке группы, паровому сопло и поддону для чашек! Дайте этим компонентам остыть перед тем, как их чистить.
- Не направляйте струю пара на себя или на других людей. Поставьте под паровое сопло (4) какую-либо емкость.

 **ПРЕДУПРЕЖДЕНИЕ:**

Убедитесь, что внутрь корпуса не попадает влага — риск удара электротоком.

 **ВНИМАНИЕ:**

- Наполняйте резервуар для воды (2) только холодной водой.
- Используйте только питьевую воду. Не используйте газированную воду (газированную минеральную воду).
- Убедитесь, что держатель фильтра (16) надежно зафиксирован на своем месте, так как это приспособление работает под давлением.
- Устанавливайте прибор только на ровную поверхность.
- Используйте устройство только тогда, когда в резервуаре есть вода.
- Не передвигайте устройство во время его работы.
- Чайник может использоваться **детьми** в возрасте 8 лет и старше, если они это делают под присмотром старших или проинструктированы относительно мер безопасности при его **использовании** и осознают возникающие при этом риски.
- Чистка и **обслуживание** не должно выполняться детьми, за исключением **детей** старше 8 лет и под наблюдением взрослых.
- Располагайте печь и сетевой шнур вне досягаемости детей младше 8 лет.

- Детям не разрешается играть с устройством.
- Устройства могут быть использованы людьми с ограниченными физическими и умственными способностями, а также не имеющие опыта работы, только под присмотром или после получения **инструктажа по безопасной эксплуатации** устройства, если эти люди осознают все риски, связанные с данным прибором.
- Не пытайтесь отремонтировать устройство самостоятельно. Обязательно свяжитесь с авторизованным мастером. При повреждении сетевого шнура, во избежание опасности поражения электрическим током, шнур следует заменить у изготовителя, сервисного представителя или других квалифицированных лиц.
- Данное устройство предназначено для приготовления эспрессо и капучино.
- Используйте устройство только в помещениях, в сухом месте. Устройство предназначено только для использования дома или в подобных местах, например:
 - В магазинах, офисах и других коммерческих учреждениях.
 Оно **не** предназначено для использования в сельскохозяйственных помещениях, в гостиницах типа “постель и завтрак” и гостями отелей, мотелей и других учреждений гостиничного типа.



ВНИМАНИЕ:

Во время мытья прибор запрещается погружать в воду. Смотрите инструкции в главе “Чистка”.

Комплект

- | | |
|------------------------------|----------------------------------|
| 1 Эспрессо машина | 1 Фильтрующий элемент 1-ой чашки |
| 1 Съёмная резервуар для воды | 1 Фильтрующий элемент 2-ой чашки |
| 1 Крышка парового сопла | 1 Решетка поддона |
| 1 Держатель фильтра | 1 Поддон |
| | 1 Мерная ложка / трамбовка |

Распаковка устройства



1. Удалите упаковку устройства.
2. Удалите все упаковочные материалы, такие как полиэтиленовая пленка, материал наполнителя, кабельные стяжки и коробки.
3. Убедитесь, что в коробке есть все компоненты.

ПРИМЕЧАНИЯ:

На устройстве все еще могут оставаться мелкие частицы и пыль, оставшиеся после производственного процесса. Рекомендуется почистить устройство, как описано в разделе "Чистка".

Элементы управления

Рисунок А

- 1 Крышка резервуара для воды
- 2 Съёмный резервуар для воды
- 3 Ручка контроля пара
- 4 Паровое сопло с крышкой
- 5 Отсек поддона
- 6 Решетка поддона
- 7 Поддон
- 8 Сетевой выключатель 
- 9 Переключатель  (Насос)
- 10 Переключатель  (Пар)
- 11 Индикатор нагревателя "ok"
- 12 Индикатор статуса "I"
- 13 Подогревающая пластина / поддон чашки
- 14 Фильтрующий элемент 1-ой чашки
- 15 Фильтрующий элемент 2-ой чашки
- 16 Держатель фильтра
- 17 Фиксатор фильтра
- 18 Мерная ложка / трамбовка (1 компонент, 2 функции)

Примечания по использованию

Расположение

- Поставьте устройство на устойчивую и ровную поверхность.
- В виду поднимающегося жара и испарений не используйте устройство под навесными шкафами.
- Не ставьте устройство в непосредственной близости от газовой или электрической плиты или какого-либо другого источника тепла.

Переключатели (8/9/10) и регулятор давления пара (3)

Органы управления имеют следующие функции:

Положение „O“ переключателя 8/9/10 = выключено

Переключатель	Положение „—“	Положение регулятора давления пара
8 	Аппарат готов для использования	OFF
9 	Освобождение и чистка аппарата	 до +
9 	Закачивание для подготовки эспрессо	OFF
10 	Пар для вспенивания молока	 до +

Подключение

1. Убедитесь, что электропитание сети соответствует спецификации устройства. Спецификация напечатана на табличке.
2. Проверьте, в каком положении находятся переключатели! Установите все переключатели в положение "O" и регулятор давления пара в положение "OFF".
3. Вставьте штепсель шнура электропитания в исправную и заземленную розетку.

Вкл/выкл

- Чтобы включить аппарат, установите сетевой выключатель (8) в положение "—". Загорится индикатор состояния "I". Устройство начнет нагреваться. Разогреется подогревающая пластина (13).
- Как только будет достигнута необходимая температура варки, загорится индикатор "ok".

ПРИМЕЧАНИЯ:

Во время работы устройства лампочка индикатора "ok" будет загораться и гаснуть. Это нормальное явление, показывающее, что температура регулируется и поддерживается термостатом.

- Чтобы выключить аппарат, установите все переключатели в положение "O". После этого отсоедините штепсель шнура электропитания от розетки.

Европейские нормы энергосбережения

ПРИМЕЧАНИЯ:

Европейская директива 2009/125/ЕС (Директива по Экодизайну) включает в себя меры по энергосбережению.

Следующее положение применяется в отношении кофеварок: Период поддержания кофе в теплом состоянии ограничивается максимум 30 минутами. Тогда аппарат выключается автоматически, даже если сетевой выключатель продолжает находиться в положении "—". Сигнальная лампа "I" гаснет. Вы извлечете пользу из усиленной безопасности и пониженного энергопотребления.

Вы можете снова использовать аппарат только после установки сетевого выключателя в положение "O".

Работа

ПРЕДУПРЕЖДЕНИЕ: Важно!

Перед эксплуатацией **всегда** проверяйте положение переключателя! Перед подключением аппарата к правильно заземленной розетке все переключатели должны быть установлены в положение "О", а регулятор давления пара должен быть установлен в положение "OFF"!

Присоединение/отсоединение держателя фильтра

- Возьмите ручку на левой стороне устройства, чтобы присоединить держатель фильтра (см. рис. В на странице 3). Вставьте три направляющих в углубления головки группы. Потяните держатель фильтра с помощью ручки вправо, до середины устройства. Убедитесь, что держатель фильтра надежно зафиксирован в головке группы.
- Потяните держатель фильтра влево, чтобы отсоединить от головки группы.

ПРЕДУПРЕЖДЕНИЕ: Опасность ожога!

После варки металлические части держателя фильтра и фильтрующего элемента очень горячие.

Вставка поддона/решетки поддона

- Вставьте поддон для оставшейся воды (7) в отсек (5).
- Поставьте решетку поддона (6) в отсек в виде крышки. Край с выемкой должен быть обращен к корпусу устройства.

Первое использование/слив

ВНИМАНИЕ:

Сливайте воду из устройства перед первым использованием и после долгих перерывов. Не используйте кофейную гущу во время этого процесса!

1. Убедитесь в том, что вставлен поддон (7) и решетка поддона (6).
2. Наполните резервуар чистой, свежей водой до отметки MAX. Снова закройте крышку.
3. Извлеките держатель фильтра (16) из головки группы.
4. Используйте сетевой выключатель (8) для включения аппарата.
5. Поверните паровое сопло (4). Убедитесь, что трубка для пара присоединена должным образом.
6. Поставьте какую-либо емкость (жаропрочную/примерно 500 мл) под паровое сопло.
7. Полностью поверните ручку контроля пара (3) до отметки "+".
8. Используйте переключатель (9), чтобы включить насос. Начнется накачка.
9. Выключите насос после того как вода равномерно начнет выходить из парового сопла. Установите переключатель (9) в положение "О".

10. Поверните ручку контроля пара к отметке "OFF".
11. Опорожните емкость и установите ее под головкой группы.
12. Используйте переключатель (9), чтобы включить насос. Начнет течь вода. Вся вода должна вытечь из резервуара. Выключите насос, чтобы опорожнить емкость.

ПРЕДУПРЕЖДЕНИЕ: Опасность ожога!

Вода в емкости горячая.

13. Аппарат должен быть пустым и готовым для работы.

Приготовление эспрессо

ВНИМАНИЕ:

Не готовьте эспрессо, когда аппарат все еще находится под давлением (например, если перед этим вспенивалось молоко). При слишком большом давлении в аппарате эспрессо переливается через край варочной головки. Это может приводить к быстрому износу резинового уплотнения.

1. Включите прибор. Загорится индикатор состояния "I". Устройство начнет нагреваться. Разогреется подогревающая пластина (13).

ПРИМЕЧАНИЯ:

- Используйте подогревающую пластину, чтобы подогреть чашку (чашки).
 - Если хотите быстрее предварительно подогреть чашку (чашки), ополосните ее (их) горячей водой.
2. Убедитесь в том, что вставлен поддон (7) и решетка поддона (6).
 3. Наполните резервуар желаемым количеством чистой, свежей воды. Уровень воды должен находиться между отметками MIN и MAX. Снова закройте крышку.
 4. Если перед этим вы вспенивали молоко, полностью сбросьте давление в аппарате:
 - 4.1. Переключатели (9) и (10) должны быть установлены в положение "О".
 - 4.2. Поставьте подходящий сосуд под паровое сопло.
 - 4.3. Затем медленно поворачивайте регулятор давления пара (3) в направлении "+", пока не прекратится выход пара.
 - 4.4. Закройте регулятор давления пара, повернув его в направлении "OFF".
 5. Выберите фильтрующий элемент (14/15). Вставьте элемент в держатель фильтра. Убедитесь, что фиксатор фильтра не находится в вертикальном положении.
 6. Наполните фильтрующий элемент кофейной гущей. Используйте мерную ложку (18), имеющуюся в комплекте. Соблюдайте отметку MAX фильтрующего элемента. Равномерно распределите кофейную гущу и слегка надавите вниз трамбовку (18). Почистите край держателя фильтра.

7. Присоедините держатель фильтра к головке группы. Убедитесь, что держатель фильтра присоединен к головке группы должным образом.
8. Как только будет достигнута необходимая температура варки, загорится индикатор "ok". Поставьте подогретую чашку (чашки) под головку группы прямо на два отверстия, которые вы видите на решетке поддона.
9. Используйте переключатель (9), чтобы включить насос. Через фильтр начнет идти горячая вода.

И ПРИМЕЧАНИЯ:

Этот процесс не прекращается автоматически!

10. Остановите процесс варки, выключив насос, когда в чашке (чашках) будет желаемое количество эспрессо.
11. Уберите чашку (чашки).

И ПРИМЕЧАНИЯ:

Извлекайте держатель фильтра каждый раз после приготовления эспрессо. Так можно продлить срок службы резиновой прокладки головки группы.

12. Извлеките держатель фильтра из головки группы.
13. Опорожните и снова наполните фильтр, чтобы заварить еще одну чашку эспрессо:

⚠ ПРЕДУПРЕЖДЕНИЕ:

Металлические части держателя фильтра и фильтрующего элемента очень горячие.

- a) Поднимите фиксатор фильтра (17) вверх. Протолкните фиксатор фильтра большим пальцем по направлению к фильтрующему элементу, поворачивая, в то же время, держатель фильтра (см. рис.).
 - b) Выстучите кофейную гущу из фильтрующего элемента. При необходимости используйте ложку. Смойте оставшиеся частицы кофе из фильтрующего элемента горячей водой.
14. Для приготовления следующей чашки/чашек эспрессо выполните описанные выше действия.



Приготовление капучино

Обычно капучино состоит на треть из кофе, на треть из горячего молока, и на треть из вспененного молока. Молочная пена не должна быть слишком твердой, чтобы ее можно было формировать ложкой. Она должна быть сметанообразной, например, такой как не полностью взбитые сливки вязкой текстуры.

Для приготовления капучино также понадобятся:

- большая, выпуклая чашка (примерно 180 мл), в которой вы делаете эспрессо;
- небольшой кувшин для вспенивания с носиком (например, 0,3 л);

- небольшая жаропрочная емкость;
- холодное молоко с содержанием жира, по крайней мере, 3,5%.

⚠ ВНИМАНИЕ: Соблюдайте последовательность!

1. Приготовление эспрессо.
2. Вспенивание молока.

Для приготовления капучино следуйте рекомендациям раздела "Приготовление эспрессо".

Вспените молоко следующим образом:

⚠ ПРЕДУПРЕЖДЕНИЕ: Опасность обваривания!

Вырывающийся пар может стать причиной травмы. Во время разогревания горячей пар/вода может вырваться из головки группы и/или парового сопла!

- Убедитесь, что ручка контроля пара (3) установлена в положение "OFF", перед тем, как активировать функцию пара.
- Не направляйте паровое сопло на людей.
- Всегда подставляйте какую-либо емкость под паровое сопло (4).

1. Убедитесь, что переключатель (9) находится в положении "O".
2. Поверните паровое сопло (4). Полностью насадите крышку парового сопла на паровое сопло.
3. Подставьте какую-либо жаропрочную емкость под паровое сопло.
4. Наполните кувшин наполовину холодным молоком.
5. Установите переключатель (10) в положение "I". Подождите, пока загорится индикатор "ok".
6. Слегка поворачивайте ручку контроля пара (3) в направлении отметки "+" каждый раз перед использованием функции вспенивания, чтобы слить образовавшийся конденсат. Устройство готово к использованию только тогда, когда из него будет выходить пар.
7. Поставьте кувшин с молоком под паровое сопло.
8. Поднимите кувшин так, чтобы паровое сопло находилось как раз под поверхностью молока.

И ПРИМЕЧАНИЯ:

Не размещайте паровое сопло по центру кувшина, оно должно быть ближе к внутренней поверхности его стенки. Это положение имеет важное значение для того, чтобы молоко получило вихревое движение. Рекомендуется использовать носик в качестве направляющей для парового сопла.

9. Медленно поворачивайте ручку контроля пара (3) в направлении отметки "+", пока не будет установлено желаемое количество выходящего пара. Легка двигайте кувшин вверх и вниз. Поверните ручку контроля пара в направлении отметки "OFF", после того, как молоко вспенилось до желаемого объема (примерно 50%).

ПРИМЕЧАНИЯ:

- тобы продолжить подогревание молока, вставьте паровое сопло как можно глубже в кувшин, к самому дну. Убедитесь, что молоко не начинает закипать. В этом случае вся пена спадет.
- Если индикатор (11) погаснет во время вспенивания, значит вода стала не достаточно горячей. Поверните ручку контроля пара к отметке "OFF". Подождите, пока индикатор "ok" не загорится снова. Теперь можно продолжить вспенивание молока.

10. Чтобы удалить последние большие пузырьки воздуха, осторожно стукните кувшином с молоком после вспенивания о поверхность стола (как если бы вы немного жестко поставили его на стол). Слегка покрутите кувшин с молоком. Это помогает перемешать пену после вспенивания. Теперь не теряйте времени. Медленно вспененное молоко в эспрессо.

11. Слегка покручивайте кувшин с молоком, когда будете наливать вспененное молоко в эспрессо.

ПРИМЕЧАНИЯ:

- Несколькими ловкими движениями на пене можно нарисовать узоры.
- Посыпьте пену порошком какао или корицей по вкусу.

12. **ВАЖНО:** чистите паровое сопло сразу же после каждого использования! При закрытии ручки контроля пара, в течение нескольких секунд образуется вакуум, который втягивает некоторое количество молока внутрь парового сопла. Поставьте жаропрочную емкость под паровое сопло. Приоткройте ручку контроля пара на короткое время, чтобы выпустить остатки молока из парового сопла. Протрите паровое сопло влажной ветошью.
13. Отключите функцию паробразования, установив переключатель (10) в положение "0".

Чистка

ПРЕДУПРЕЖДЕНИЕ:

- Перед чисткой всегда отсоединяйте устройство от сети электропитания и ждите, пока оно полностью остынет.
- Не погружайте устройство в воду, так как это может привести к удару электротоком или пожару.
- Паровое сопло очень горячее сразу после использования!

ВНИМАНИЕ:

- Не используйте проволочную щетку или какиелибо другие абразивные инструменты.
- Не используйте какиелибо кислоты или абразивные вещества.
- Чистите корпус устройства слегка влажной ветошью без добавления моющих средств.

Головка группы и резиновая прокладка

Протрите головку группы и резиновую прокладку влажной ветошью. Налипшие остатки удаляйте мягкой нейлоновой щеткой. Затем протрите детали мягкой ветошью.

Аксессуары

Помойте держатель фильтра, фильтрующие элементы, решетку поддона, поддон, мерную ложку, резервуар для воды и крышку парового сопла в теплой мыльной воде. При необходимости используйте мягкую нейлоновую щетку. Прополощите все чистой водой. Вытрите насухо все детали мягкой ветошью.

ВНИМАНИЕ:

Эти детали нельзя мыть в посудомоечной машине. Жар и агрессивные моющие средства могут стать причиной искажения формы и обесцвечивания.

Резервуар для воды

1. Откройте крышку, чтобы извлечь резервуар для воды. Вытяните резервуар двумя руками вверх и наружу. Поставьте его на место после чистки и высушивания.

ПРИМЕЧАНИЯ:

Резервуар для воды имеет два крюка.

2. Зацепите крюки резервуара для воды за два отверстия устройства.
3. Слегка прижмите резервуар для воды вниз, чтобы открыть клапан.

Паровое сопло

Чистите паровое сопло и крышку сразу же после использования. Засохшие остатки молока потом будет трудно счищать.

1. Снимите крышку. Слегка поверните ее, чтобы облегчить снятие. Используйте влажную ветошь, чтобы взять одной рукой паровое сопло!
2. Оставьте крышку на некоторое время в теплой мыльной воде. Так можно будет легко удалить остатки молока.
3. Протрите паровое сопло на устройстве влажной ветошью.

i ПРИМЕЧАНИЯ:

Наполните емкость горячей водой, чтобы удалить засохшие остатки. Поставьте емкость под паровым соплом так, чтобы оно было погружено в воду.

4. После чистки снова установите крышку на паровое сопло. Установите под паровым соплом пустую жаропрочную емкость. Используйте устройство в соответствии с инструкциями в пунктах 5 и 6 раздела "Приготовление капучино". После чистки паровое сопло снова готово к использованию.

Декальцификация

Отложения накипи подвергают риску функциональность устройства. Необходимо регулярно проводить декальцификацию устройства. Интервалы между декальцификациями зависят от того, как часто используется устройство, и от жесткости воды.

Проводите декальцификацию с помощью имеющихся в продаже декальцифицирующих средств для кофеварок.

1. Отмеряйте дозу в соответствии с указаниями на упаковке или листке с инструкциями.
2. Используйте устройство в соответствии с инструкциями по приготовлению эспрессо, пока резервуар не станет пустым. Пусть раствор течет через головку группы (без держателя фильтра).

⚠ ПРЕДУПРЕЖДЕНИЕ:

- Прополощите резервуар для воды и пропустите через головку группы один полный резервуар чистой воды, чтобы смыть остатки декальцифицирующего раствора.
- **Не** используйте эту воду для приготовления эспрессо.

Хранение

- Чистите устройство в соответствии с инструкциями. Дайте аксессуарам полностью высохнуть.
- Рекомендуется хранить устройство в его оригинальной упаковке, если оно не используется длительное время.
- Всегда храните устройство в сухом, хорошо вентилируемом месте, недоступном для детей.

Устранение неисправностей

Проблема	Возможная причина	Решение
Устройство не работает.	Нет электропитания.	Проверьте розетку с помощью другого устройства.
		Вставьте штепсель в розетку правильно.
		Проверьте выключатель.
	Перед первым использованием не была произведена прокачка воды через прибор.	Слейте воду с устройства, как указано в разделе "Первое использование / Слив".
	Устройство неисправно.	Обратитесь в наш сервисный центр или к специалисту.

Проблема	Возможная причина	Решение
Нет выхода кофе.	Выключите устройство!	
	Резервуар для воды пуст.	Наполните резервуар свежей водой.
	Резервуар не установлен должным образом; клапан не открыт.	Слегка прижмите резервуар к низу, чтобы открыть клапан.
	Заблокированы отверстия в держателе фильтра и головки группы.	Прочистите держатель фильтра, и отверстия фильтра и головки группы.
	В нагревательный контур попал воздух.	Сгенерируйте пар в соответствии с указаниями раздела "Приготовление капучино". Полностью поверните ручку контроля пара в направлении отметки "+".
	Частицы кофейной гущи слишком мелкие или слишком спрессованы.	Разрыхлите кофейную гущу. Распределите ее равномерно и только слегка прижмите вниз трамбовку.
Отложения извести внутри устройства.	Декальцифицируйте устройство в соответствии с инструкциями.	
Насос слишком шумный.	Выключите устройство!	
	Резервуар для воды пуст.	Наполните резервуар свежей воды.
	Резервуар для воды не установлен должным образом; клапан не открыт.	Слегка прижмите резервуар к низу, чтобы открыть клапан.
	В нагревательный контур попал воздух.	Слейте воду с устройства, как указано в разделе "Первое использование / Слив".

Проблема	Возможная причина	Решение
Эспрессо переливается через край держателя фильтра.	Остановите процесс варки!	
	Держатель фильтра не установлен должным образом или недостаточно закрыт.	Присоедините держатель фильтра как указано в разделе "Присоединение / отсоединение держателя фильтра".
	Слишком много кофейной гущи в фильтрующем элементе.	Удалите лишнюю кофейную гущу. Соблюдайте отметку MAX на фильтрующем элементе.
	Остатки кофейной гущи на резиновой прокладке головки группы.	Выключите устройство и дайте ему остыть. Почистите резиновую прокладку в соответствии с инструкциями.
Эспрессо слишком холодный.	После приготовления молочной пены аппарат продолжает находиться под давлением.	Полностью сбросьте давления. Обратите внимание на пункт 4 раздела "Приготовление эспрессо".
	Чашки не были предварительно нагреты.	Прополощите чашки горячей водой.
Цвет кофе не-много светлый (кофе выходит быстро).	Индикатор "ok" не загорается во время процесса варки.	Подождите, пока не загорится индикатор "ok".
	Частицы кофейной гущи слишком большие или распределены неравномерно.	Используйте трамбовку, имеющуюся в комплекте.
	Слишком мало кофейной гущи в фильтрующем элементе.	Наполняйте фильтрующий элемент кофейной гущей до отметки MAX.

Проблема	Возможная причина	Решение
Цвет кофе слишком темный (кофе выходит медленно).	Частицы кофейной гущи слишком мелкие или слишком спрессованы.	Разрыхлите кофейную гущу. Распределите ее равномерно и только слегка прижмите вниз трамбовку.
	Слишком много кофейной гущи в фильтрующем элементе.	Используйте кофейную гущу с более мелкими частицами. Наполняйте фильтрующий элемент кофейной гущей до отметки MAX.
Нет пены на эспрессо.	Неподходящая кофейная гуща для эспрессо.	При необходимости поменяйте марку кофе.
Молоко не вспенивается.	Молоко не соответствует требованиям.	Используйте кофе с содержанием жира как минимум 3,5 %.
	Молоко недостаточно холодное.	Используйте молоко из холодильника.
	Загрязнено паровое сопло.	Почистите паровое сопло в соответствии с инструкциями.
Устройство автоматически отключается.	Это не является неисправностью устройства. Для соблюдения Директивы по Экодизайну (2009/125/ЕС) прибор автоматически отключается максимум через 30 минут после завершения процесса варки.	

Технические данные

Модель: ES 3643
 Электропитание: 220 - 240 В~, 50 Гц
 Потребляемая мощность: 850 ватт
 Класс защиты: I
 Давление: 15 бар
 Вес нетто: примерно 3,1 кг

Сохранено право на технические и конструкционные изменения в рамках продолжающейся разработки продукта.

Это изделие прошло все необходимые и актуальные проверки, предписанные директивой СЕ, к прим. на электро-магнитную совместимость и соответствие требованиям к низковольтной технике, оно было также сконструировано и построено с учетом последних требований по технике безопасности.

الحل	السبب المحتمل	لمشكلة
	هذا ليس عيباً في الجهاز. من أجل الامتثال لتوجيه التصميم البيئي (EC/2009/125)، ينطفئ الجهاز تلقائياً بعد 30 دقيقة كحد أقصى من انتهاء عملية التخمير.	الجهاز ينطفئ تلقائياً.

البيانات الفنية

الطراز: ES 3643.....
 التزويد بالطاقة: 240-220 فولت~ 50 هرتز
 استهلاك الطاقة: 850 وات
 فئة الحماية: I
 الضغط: 15 بار
 الوزن الصافي: 3,1 كجم تقريباً
 نحقق بالحق في إجراء تغييرات فنية وتصميمية في سياق التطوير المستمر لمنتجاتنا.
 تم اختبار هذا الجهاز وفقاً لتوجيهات CE الحالية ذات الصلة، مثل التوافق الكهرومغناطيسي وتوجيهات التيار المنخفض، كما تم تصميمه وفقاً لأحدث لوائح السلامة.

استكشاف الأخطاء وإصلاحه

الحل	السبب المحتمل	لمشكلة
أوقف عملية التحضير!		
اربط المرشح جيدا كما ورد بالتعليمات في القسم " ربط / فك المرشح".	إما أن المرشح غير مربوط تماما أو أنه غير مغلق بصورة كافية.	تسرب الاسبرسو على حافة المرشح.
أزل الكمية الزائدة من مسحوق القهوة. لاحظ علامة MAX على المرشح الإضافي.	يوجد كمية زائدة من مسحوق القهوة بالمرشح الإضافي.	
قم بإطفاء الجهاز واتركه ليبرد.	وجود رواسب مسحوق القهوة على السدادة المطاطية للرأس.	
نظف السدادة المطاطية كما ورد بالتعليمات.		
قم بتحرير الضغط تماما. اعط اهتماما خاصا للعنصر 4 في فصل "صنع الاسبرسو".	بعد إعداد رغوة الحليب، يظل الجهاز تحت الضغط.	
اشطف الأكواب بمياه دافئة.	لم يتم تسخين الأكواب مسبقا.	الاسبرسو باردة جدا.
انتظر حتى يضىء المؤشر الضوئي "ok".	عدم إضاءة المؤشر الضوئي "ok" أثناء عملية التحضير.	
استخدم المدك المرفق.	إما أن مسحوق القهوة خشن جدا أو أنه غير موزع بالتساوي.	تغير لون القهوة قليلا (القهوة تذبذب بسرعة).
املأ المرشح الإضافي بكمية من مسحوق القهوة لا تزيد على علامة MAX بالمرشح.	يوجد بالمرشح الإضافي مسحوق قهوة أقل من اللازم.	
قم بتنعيم مسحوق القهوة، ثم وزعه بالتساوي وبعد ذلك اطحنه بعض الشيء بالمدك.	إما أن مسحوق القهوة ناعم جدا أو مطحون أكثر من اللازم.	تغير لون كريمة مخفوقة القهوة إلى لون غامق (القهوة تذبذب ببطء)
استخدم كمية أقل من مسحوق القهوة. لاحظ علامة MAX الموجودة على المرشح الإضافي.	يوجد بالمرشح الإضافي مسحوق قهوة أكثر من اللازم.	
غير النوع، إذا تطلب الأمر ذلك.	كمية مسحوق الاسبرسو غير كافية.	لا توجد كريمة مخفوقة بالاسبرسو.
استخدم حليب يحتوي على نسبة دهن 5,3 % على الأقل.	كمية الحليب غير كافية.	لا تظهر رغوى على الحليب.
استخدم حليبيا مبردا.	الحليب ليس باردا بالدرجة الكافية.	
نظف منفذ البخار كما ورد بالتعليمات.	اتساخ منفذ البخار.	

الحل	السبب المحتمل	لمشكلة
تحقق من عمل المقبس باستخدام جهاز آخر. وصل مقبس كبل التوصيل الرئيسي بصورة صحيحة. افحص قاطع الدائرة الرئيسية.	لا تصل طاقة كهربائية إلى الجهاز.	الجهاز لا يعمل.
فرغ الجهاز كما ورد في "الاستخدام لأول مرة / التفريغ".	لم يتم تفريغ الجهاز قبل الاستخدام لأول مرة.	
اتصل بمركز الصيانة الخاص بنا أو بأحد المتخصصين.	هناك عيب بالجهاز.	
قم بإطفاء الجهاز!		
املأ وعاء المياه بماء صالح للشرب.	وعاء المياه فارغ.	عدم خروج القهوة.
اضغط على الوعاء لأسفل بعض الشيء لفتح الصمام.	عدم ربط وعاء المياه تماما فالصمام مغلق.	
نظف المرشح، والمرشح ومنفذ الرأس.	انسداد فتحت المرشح ومنفذ الرأس.	
ولد البخار كما ورد في التعليمات في "صنع الكابتشينو". افتح مقبض التحكم في البخار باتجاه "4".	وجود هواء في دائرة الحرارة.	
إما أن مسحوق القهوة ناعم جدا أو مطحون أكثر من اللازم.	قم بتنعيم مسحوق القهوة، ثم وزعه بالتساوي وبعد ذلك اطحنه بعض الشيء بالمدك.	
وجود رواسب عسر الماء بالجهاز.	قم بإزالة التكالس من الجهاز كما ورد بالتعليمات.	
أطفئ الجهاز.		
املأ وعاء المياه بالماء الصالح للشرب.	وعاء المياه فارغ.	المضخة تحدث ضجيجا.
اضغط على الوعاء لأسفل قليلا وذلك لفتح الصمام.	عدم ربط وعاء المياه تماما فالصمام مغلق.	
فرغ الجهاز كما ورد في "الاستخدام لأول مرة / التفريغ".	وجود هواء في دائرة الماء.	

- لدفق رواسب الحليب خارج منفث البخار. امسح منفث البخار بقطعة قماش مبللة.
13. أغلق وظيفة البخار عن طريق تعيين المفتاح (10) على الوضع "O".

12. مهم: نظف منفث البخار بعد كل مرة استخدام! عند غلق مقبض التحكم بالبخار ينشأ عن ذلك بعض الفراغ لمدة ثواني، ما يدخل بعض الحليب في منفث البخار. ضع وعاءك المقاوم للحرارة أسفل منفث البخار. افتح مقبض التحكم بالبخار قليلاً لأنبوب البخار وذلك

التنظيف

⚠ تحذير

- قبل التنظيف، انزع القابس الرئيسي وانتظر حتى يبرد الجهاز.
- لا تغمر الجهاز بالماء. وإلا سيؤدي ذلك إلى صدمة كهربية أو يؤدي إلى نشوب حريق.
- يظل منفث البخار ساخناً فور الاستخدام.

📌 ملاحظة:

- املأ الوعاء بالمياه الساخنة لإزالة الرواسب الجافة. ضع الوعاء أسفل منفث البخار، بحيث تغمره المياه.
4. بعد التنظيف أعد الغطاء إلى منفث البخار ثانية. ضع حاوية عازلة للحرارة فارغة أسفل منفث البخار. شغل الجهاز كما ورد بالتعليمات بقسم "صنع الكابتشينو" النقاط 5 و6. بعد التنظيف يصبح منفث البخار جاهزاً للاستخدام ثانية.

إزالة الكلس

- تعرض رواسب عسر المياه جهازك للخطر. لذا من المهم إزالة الكلس عن الجهاز بانتظام. ويعتمد ذلك على تكرار الاستخدام وعسر الماء. قم بإزالة الكلس باستخدام مواد إزالة الكلس التجارية المخصصة لمكينات القهوة.
1. اتبع التعليمات الموجودة على العبوة أو الموجودة في دليل التعليمات.
 2. شغل الجهاز كما ورد بالتعليمات لعمل الإسبرسو وذلك حتى يفرغ الوعاء. اترك المحلول يتدفق على الرأس (دون المرشح).

⚠ تحذير:

- اشطف وعاء المياه ثم اترك بعض المياه النظيفة تتدفق على الرأس لشطف رواسب عسر الماء.
- لا تستخدم هذه المياه لعمل القهوة الإسبرسو.

التخزين

- نظف الجهاز وفقاً للتعليمات. اترك الملحقات حتى تجف تماماً.
- ننصح بحفظ الجهاز في الصندوق الأصلي وذلك إذا لم يتم استخدامه لفترات طويلة.
- احفظ الجهاز دائماً بعيداً عن متناول الأطفال في مكان جاف وجيد التهوية.

⚠ تنبيه:

- لا تستخدم فرشاة من السلك أو أي عناصر كشطية.
- لا تستخدم أي منظفات حمضية أو كشطية.
- نظف الغطاء باستخدام قطعة قماش مبللة دون أية منظفات.

الرأس والسداد المطاطية

امسح الرأس والسداد المطاطية بقطعة قماش مبللة. استخدم فرشاة نايلون لإزالة الرواسب الصلبة. ثم جففها بقطعة قماش ناعمة.

الملحقات

اغسل المرشح، والمصافي الملحقة، وشبكة صينية التقطير، وصينية التقطير، وملقعة المعيار، ووعاء المياه وغطاء منفث البخار بمياه دافئة بهار غاوي. استخدم فرشاة نايلون ناعمة، إذا تطلب الأمر ذلك، ثم اشطف جميع الملحقات بمياه نظيفة. جفف جميع الأجزاء بقطعة قماش ناعمة.

⚠ تنبيه:

يعتبر غسل تلك الأجزاء في غسالة الأطباق غير آمن. فقد تسبب الحرارة والمنظفات تغير لونها.

وعاء المياه

1. افتح الغطاء لفك وعاء المياه. اسحب الوعاء من كلتا يديه لأعلى وللخارج. أعد الوعاء إلى مكانه ثانية بعد التنظيف والتجفيف.

📌 ملاحظة:

- يوجد خطافان بوعاء المياه.
2. علق وعاء المياه في فتحتي الجهاز الصغيرتين.
 3. اضغط على وعاء المياه للأسفل بعض الشيء لفتح الصمام.

منفث البخار

نظف منفث البخار والغطاء بعد استخدامها. من الصعب إزالة بقايا الحليب الجاف.

1. أزل الغطاء. أدركه قليلاً لتسهيل الإزالة. استخدم قطعة قماش مبللة لمسك منفث البخار بيد واحدة!
2. اترك الغطاء لبعض الوقت في مياه دافئة بصابون. وبهذه الطريقة يمكن إزالة الرواسب الحليب بسهولة.
3. امسح منفث البخار بالجهاز بقطعة قماش مبللة.

يجب أن تكون الكريمة المخفوقة كما يلي:

⚠️ تحذير: خطر الحرق من البخار أو من الغليان!

يمكن أن يتسبب البخار المتسرب في الإصابة بجروح أثناء عملية التسخين قد يتسرب البخار / المياه الساخنة من الرأس و / أو من منفذ البخار!

- تأكد من ضبط مقبض التحكم في البخار (3) عند الوضع "OFF" وذلك قبل تشغيل وظيفة البخار.
- لا تقم بتوجيه منفذ البخار باتجاه الأشخاص.
- ضع الوعاء دائما أسفل منفذ البخار (4).

1. تأكد من أن زر التشغيل (9) في الوضع "O".
2. قم بلف منفذ البخار (4). اربط غطاء منفذ البخار فوق المنفذ تماما.
3. ضع الوعاء المقاوم للحرارة تحت منفذ البخار.
4. املا الإبريق بالحليب البارد حتى منتصفه.
5. قم بتعيين المفتاح (10) على الوضع "=". انتظر حتى يضيئ المؤشر الضوئي "ok".
6. افتح مقبض التحكم بالبخار (3) قليلا باتجاه "+" في كل مرة قبل استخدام وظيفة الخفق لتفريغ ناتج التكثيف المجمع. الجهاز جاهز لاستخدامه فقط عند تسرب البخار.
7. ضع إبريق الحليب الخاص بك وبه الحليب تحت منفذ البخار.
8. ارفع الإبريق بحيث يكون منفذ البخار أسفل سطح الحليب.

ⓘ ملاحظة:

لا تضع منفذ البخار في وسط الإبريق لكن بالقرب من الحائط الداخلي. فهذا الوضع مهم بالنسبة للحليب بحيث يصل إلى الحركة الدائرية. ننصح باستخدام الفوهة كموجه لمنفذ البخار.

9. افتح مقبض التحكم بالبخار ببطء (3) باتجاه "+" وذلك حتى ضبط كمية البخار المطلوبة. حرك الإبريق لأعلى وأسفل بعض الشيء. أغلق مقبض التحكم بالبخار باتجاه "OFF" بعد إتمام خفق الحليب حسب الحجم المطلوب (50 % تقريبا).

ⓘ ملاحظة:

- لزيادة تسخين الحليب أدخل منفذ البخار أسفل الإبريق. تأكد من أن الحليب لم يبدأ في الغليان. وإلا سيفشل عمل الرغوة في هذه الحالة.
- تعتبر المياه باردة عند توقف المؤشر الضوئي (11) أثناء الخفق. أدر مقبض التحكم بالبخار باتجاه "OFF". انتظر حتى يضيئ المؤشر الضوئي "ok" ثانية. الآن يمكنك مواصلة خفق الحليب.

10. لإزالة آخر فقاعات الهواء الخشنة، اربط على إبريق الحليب بعد الخفق جيدا فوق الطاوله (بحيث تضعه وترتبت عليه بقليل من الشدة). أدر إبريق الحليب قليلا. يساعد ذلك في خلط الرغوة بعض الخفق. والآن لا تضع الوقت. صب الحليب المخفوق ببطء فوق الاسبرسو.
11. أدر إبريق الحليب قليلا أثناء صب الكريمة المخفوقة ببطء فوق الاسبرسو.

ⓘ ملاحظة:

- باستخدام القليل من الحركات البارعة يمكنك رسم بعض الرسومات على الرغوة.
- يمكن رش مسحوق الكاكاو أو القرفة للمذاق فوق الرغوة.

8. يضيئ المؤشر الضوئي "ok" عند الوصول إلى درجة حرارة التحضير المطلوبة. ضع الكوب (الأكواب) التي تم تسخينها مسبقا تحت الرأس بالضبط فوق الفتحتين التي يمكنك رؤيتهما على شبكة صينية التقطير.
9. اضغط على الزر (9) لتشغيل المضخة. حيث يتم دفع المياه الساخنة داخل المرشح.

ⓘ ملاحظة:

لا تنتهي هذه العملية تلقائيا!

10. قم بإيقاف عملية التحضير بإطفاء المضخة عند امتلاء الكوب (الأكواب) بكمية الاسبرسو المطلوبة.
11. أزل الكوب (الأكواب).

ⓘ ملاحظة:

أزل المرشح في كل مرة بعد عمل الاسبرسو. وبذلك يطول عمر سداة الرأس المطاطية.

12. أزل المرشح من الرأس.
13. أفرغ المرشح وأعد ملئه بالمياه لتحضير كوب آخر من الاسبرسو.

⚠️ تحذير:

تظل الأجزاء المعدنية بالمرشح والمرشح الإضافي ساخنة وذلك بعد عملية التحضير.



- (أ) أرفع واقي المرشح (17) لأعلى. اسحب واقي المرشح بليهمالك باتجاه المرشح الإضافي أثناء لف المرشح (انظر الشكل).

(ب) أخرج مسحوق الاسبرسو من المرشح الإضافي. باستخدام ملعقة، إذا تطلب الأمر ذلك. اشطف رواسب مسحوق القهوة بالمرشح الإضافي بالمياه الساخنة.

14. لإعداد الكوب / الأكواب التالية من الاسبرسو، اتبع نفس الخطوات الموضحة أعلاه.

صنع الكابتشينو

يتكون الكابتشينو عامة من مقدار ثلث ملعقة قهوة، وثلث حليب دافئ، وثلث كريمة مخفوقة.

يجب أن تكون الكريمة المخفوقة غير صلبة بصورة كافية بحيث يمكن تشكيلها بالملعقة. فيجب أن تكون دسمة، وليست مخفوقة تماما، وذات قوام لزج.

تحتاج أيضا للتحضير

- كوب كبير، وواسع (تقريبا 180 مل)، والذي تقوم بعمل الاسبرسو فيه؛
- إبريق كريمة مخفوقة مزود بفوهة (أي 3,0 لتر)؛
- وعاء صغير، ومقاوم للحرارة؛
- حليب بارد يحتوي على نسبة دهن 5,3 %.

⚠️ تنبيه: قم بمراعاة التسلسل التالي!

1. تخمير قهوة الاسبرسو.
2. عمل رغوة الحليب.

لإعداد الكابتشينو، اتبع نفس الخطوات الموضحة تحت عنوان "صنع الاسبرسو".

1. تأكد من أنه تم إدخال صينية التنقيط (7) وشبكة صينية التنقيط (6).
2. املا وعاء المياه بمياه نظيفة وصالحة للشرب حتى علامة MAX.
3. أغلق الغطاء ثانية.
4. أزل المرشح (16) من على الرأس.
5. استخدم مفتاح الطاقة (8) لتشغيل الجهاز.
6. افتح منفذ البخار (4).
7. ضع الوعاء المناسب (عازل للحرارة / تقريبا 500 مليلتر) أسفل منفذ البخار.
8. قم بلف مقبض التحكم بالبخار (3) باتجاه "+".
9. اضغط على زر التشغيل (9) لتشغيل المضخة. حيث يبدأ ضخ الماء.
10. قم بلطفاء المضخة بعد نزول المياه بالتساوي من منفذ البخار.
11. اضغط على الزر (9) عند الوضع "O".
12. أفرغ الوعاء وضعها أسفل الرأس.
13. اضغط على الزر (9) لتشغيل المضخة. حيث يبدأ تدفق المياه. اترك المياه تتدفق من وعاء المياه. أطفئ المضخة لتفريغ الوعاء.

⚠️ تحذير: خطر الإصابة بحروق! المياه داخل الوعاء ساخنة.

13. تمت تهوية الجهاز وهو الآن جاهز للتشغيل.

صنع الإسبرسو

⚠️ تنبيه:

لا تخمر قهوة الإسبرسو عندما يكون الجهاز لا يزال تحت الضغط (على سبيل المثال بعد عمل رغوة الحليب في وقت سابق). مع وجود الكثير من الضغط في الجهاز، تتسرب قهوة الإسبرسو عند حافة رأس التخمير. قد يؤدي هذا إلى تهرأ مانع التسريب المطاطي بشكل أسرع.

1. شغل الجهاز: فيضئ المؤشر الضوئي "I". ويبدأ تسخين الجهاز. وتسخين لوح التسخين (13).

ⓘ ملاحظة:

- استخدم لوح التسخين لتسخين الكوب (الأكواب) مسبقا.
- إذا أردت تسخين الكوب (الأكواب) مسبقا بسرعة أكبر، فاشطفها بماء ساخن.

2. تأكد من أنه تم إدخال صينية التنقيط (7) وشبكة صينية التنقيط (6).
3. املا الوعاء بالكمية المطلوبة من المياه النظيفة والصالحة للشرب. يجب أن يكون منسوب المياه بين العلامتين MIN و MAX. أغلق الغطاء ثانية.
4. إذا قمت بعمل رغوة الحليب في وقت سابق، قم بتحرير الضغط تماما من الجهاز:
 - 4.1. يجب تعيين المفتاحين (9) و (10) على الوضع "O".
 - 4.2. ضع وعاءً مناسباً أسفل فوهة البخار.
 - 4.3. قم بتدوير زر التحكم في كمية البخار (3) ببطء في اتجاه "+".
 - 4.4. لحين الوصول إلى عدم خروج البخار أكثر من ذلك.
 - 4.5. أغلق زر التحكم في كمية البخار عن طريق تدويره في الاتجاه "OFF".
5. اختر المرشح الإضافي (15/14). ضع القطعة الإضافية داخل المرشح. تأكد من أن باقي المرشح غير عمودي.
6. املا المرشح الإضافي بمسحوق الإسبرسو. استخدم ملعقة المعيار المرفقة (18). لاحظ علامة MAX الموجودة على المرشح الإضافي. وزع مسحوق الإسبرسو بالتساوي ثم اضغط لأسفل بعض الشيء باستخدام المدك (18). نظف حافة المرشح.
7. اربط المرشح بالرأس. تأكد من أن المرشح مربوط تماما بالرأس.

التشغيل / إيقاف

- لتشغيل الجهاز، قم بتعيين مفتاح الطاقة (8) على الوضع "I". حيث يضيئ لمبة مؤشر الحالة "I". ويبدأ تسخين الجهاز، حيث يبدأ تسخين لوح التسخين (13).
- تضئ لمبة المؤشر "ok" فور الوصول لدرجة حرارة التحضير المطلوبة.

ⓘ ملاحظة:

- يتم تشغيل وإيقاف لمبة المؤشر "ok" أثناء التشغيل. وهو أمر طبيعي كما أنه يشير إلى التحكم في درجة الحرارة والمحافظة عليها من خلال الترموستات.
- لإيقاف تشغيل الجهاز، قم بتعيين جميع المفاتيح على الوضع "O". ثم افصل قابس التيار الكهربائي الرئيسي من المقبس.

التشريعات الأوروبية الخاصة بتوفير الطاقة

ⓘ ملاحظة:

التوجيه الأوروبي EC/2009/125 (توجيه التصميم البيئي) يتضمن إجراءات لتوفير الطاقة. ينطبق ما يلي على مكائنات إعداد القهوة: إن فترة إبقاء الحرارة تقتصر على 30 دقيقة كحد أقصى. يتم بعدها إيقاف تشغيل الجهاز تلقائياً، حتى لو كان مفتاح الطاقة لا يزال مضبوطاً على الوضع "I". ينطفئ المصباح الدليلي "I". أنت تستفيد من السلامة الأفضل وخفض استهلاك الطاقة. لن يمكنك استخدام الجهاز مرة أخرى إلا بعد تعيين مفتاح الطاقة على الوضع "O".

التشغيل

⚠️ تحذير: هام!

قبل الاستخدام، تحقق دوماً من إعدادات الأزرار! قبل توصيل الجهاز بمصدر تيار موزع بشكل صحيح، يجب أن يتم تعيين جميع المفاتيح على الوضع "O" كما يجب تعيين زر التحكم في كمية البخار على الوضع "OFF"!

ربط / فك المرشح

- امسك المقبض من ناحية الحافة اليسرى للجهاز لربط المرشح (انظر الشكل B صفحة 3). أدخل مقابض التوجيه الثلاثة في تجويف الرأس. اسحب باستخدام المقبض المرشح ناحية اليمين حتى منتصف الجهاز. تأكد من إحكام قفل المرشح والرأس جيدا.
- اسحب المرشح ناحية اليسار وذلك لفكه من الرأس.

⚠️ تحذير: خطر حدوث حروق!

تظل الأجزاء المعدنية بالمرشح والمرشح الإضافي ساخنة وذلك بعد عملية التحضير.

إدخال صينية التنقيط / شبكة صينية التنقيط

- أدخل صينية التنقيط للمياه المتبقية (7) في الحجرة (5).
- ضع شبكة صينية التنقيط (6) في الحجرة كغطاء.

الاستخدام لأول مرة / التفريغ

⚠️ تنبيه:

قم بتفريغ الجهاز قبل الاستخدام لأول مرة كذلك بعد مرور فترة طويلة من عدم استخدامه. لا تستخدم مسحوق القهوة أثناء هذه العملية!

- يُستخدم الجهاز في الداخل وبمكان جافة، تم تصميم الجاهز للاستخدام المنزلي فقط وللاستخدام في الأماكن المماثلة مثل:

- مطبخ الموظفين بالمتاجر، والمكاتب وغيرها من الأماكن التجارية
هذه الماكينة غير معدة للاستخدام في المنازل الريفية أو بالسريير أو في أماكن تناول الإفطار أو من قبل النزلاء في الفنادق والاستراحات على الطريق وغيرها من مرافق الإقامة.

⚠️ تنبيه:

يجب عدم غمر الجهاز في الماء عند تنظيفه. راجع التعليمات الواردة في فصل "التنظيف".

الأجزاء المرفقة

- 14 مرشح إضافي لكوب 1
- 15 مرشح إضافية لكوب 2
- 16 ماسك المرشح
- 17 واقي المرشح
- 18 ملعقة معيار / مدك (قطعة 1، 2 وظائف)

- 1 ماكينة صنع القهوة الإسبرسو
- 1 وعاء مياه قابل لل فك
- 1 غطاء منفذ البخار
- 1 مرشح
- 1 مرشح كوب إضافي
- 1 مرشح 2 كوب إضافي
- 1 شبكة صينية التقطير
- 1 صينية تقطير
- 1 ملعقة معيار / مدك

التعليمات

وضع الجهاز

- ضع الجهاز على سطح ثابت ومستوي.
- لا تقم بتشغيل الجهاز تحت خزان الحائط وذلك بسبب الحرارة والأبخرة المتصاعدة.
- لا تضع الجهاز على مقربة من موقد الغاز أو الموقد الكهربائي أو مصدر حرارة.

المفتاح (10/9/8) وزر التحكم في كمية البخار (3)

أزرار التحكم لها الوظائف التالية:
المفتاح 10/9/8 الوضع "O" إيقاف

المفتاح	الوضع "O"	وضع زر التحكم في كمية البخار
8	الجهاز الآن جاهز للاستخدام.	OFF
9	تهوية وتنظيف الجهاز	حجم البخار / إلى +
9	الضخ لإعداد قهوة الإسبريسو	OFF
10	بخار لعمل رغوة الحليب	حجم البخار / إلى +

التوصيل بالكهرباء

1. تأكد من توافق مصدر الطاقة الرئيسي لديك مع مواصفات الجهاز.
2. تحقق من إعدادات زر التشغيل! قم بتعيين جميع المفاتيح على الوضع "O" وزر التحكم في كمية البخار على الوضع "OFF".
3. أوصل كبل الطاقة بمقبس حائط مثبت ومؤرض بصورة مناسبة.

تفريغ محتويات العبوة

1. أزل تغليف الجهاز.
2. أزل جميع مواد التغليف مثل الغطاء البلاستيكي ومادة الحشو، وروابط الكبل وصندوق التعبئة.
3. تأكد من وجود جميع الأجزاء بالصندوق.

ملاحظة:

قد تصادف وجود بعض الأثرية أو بقايا إنتاج على الجهاز. لذا ننصحك بتنظيف الجهاز كما هو مذكور في قسم "التنظيف".

عناصر التحكم

الشكل A

- 1 غطاء وعاء المياه
- 2 خزان مياه قابل للإزالة
- 3 زر التحكم في البخار
- 4 منفذ بخار مزود بغطاء
- 5 صينية تقطير مقسمة
- 6 شبكة صينية التقطير
- 7 صينية التقطير
- 8 مفتاح الطاقة
- 9 زر تشغيل (الضخ)
- 10 زر تشغيل (البخار)
- 11 لمبة مؤشر سخان "ok"
- 12 لمبة مؤشر الحالة "
- 13 لوح تسخين / صينية أكواب

⚠️ تحذير: خطر التعرض لحروق!

- لا توجه منفث البخار إلى جسمك أو إلى الأشخاص الآخرين. ضع الوعاء أسفل فتحة البخار (4).

⚠️ تحذير

تأكد من عدم وصول أي رطوبة إلى الغطاء. خطر الصدمة الكهربائية.

⚠️ تنبيه:

- املاً و عاء المياه (2) بالماء البارد فقط.
- استخدم المياه الصالحة للشرب فقط. لا تستخدم الماء المكرن (المياه الجوفية الفوارة).

- تأكد من أن المرشح (16) آمن ومغلق تماما أثناء التشغيل، حيث إن هذا الجهاز يعمل تحت الضغط.
- استخدم الجهاز فقط على سطح مستو.
- استخدم الجهاز فقط عند ملء الخزان بالماء.
- لا تنقل الجهاز أبدًا أثناء تشغيله.
- يمكن للأطفال الذين تبلغ أعمارهم 8 سنوات أو أكبر استخدام الجهاز إذا تم الإشراف عليهم أو توجيه تعليمات خاصة باستخدام الجهاز بطريقة آمنة بحيث يدركون المخاطر المتضمنة.
- يجب ألا يقوم الأطفال بالتنظيف وصيانة الجهاز إذا لم يتجاوزوا 8 سنوات وتم الإشراف عليهم.
- احتفظ بالجهاز والكبل الخاص به بعيدًا عن متناول الأطفال دون 8 سنوات.
- لا تترك الأطفال يعبتون بالجهاز.
- يمكن استخدام هذا الجهاز بواسطة أشخاص أصحاب قدرات جسمانية أو إدراكية أو عقلية محدودة أو ممن تنقصهم الخبرة والمعرفة، إذا توفر لهم الإشراف أو التعليمات المتعلقة باستخدام الجهاز بطريقة آمنة وإذا أدركوا المخاطر المحتملة.
- لا تحاول تصليح الجهاز بنفسك. اتصل دائمًا بفني معتمد. إذا كان كابل مزود الطاقة تالفًا، فيجب استبداله عن طريق المصنِّع، أو وكيل الصيانة التابع له أو أشخاص مؤهلين لتجنب أي خطر.
- هذا الجهاز مصمم لصنع القهوة الاسبرسو والكابتشينو.

دليل التعليمات

شكراً لك على اختيارك منتجنا. نأمل أن تستمتع باستخدام الجهاز.

رموز تعليمات الاستخدام

تم وضع علامات على هذه المعلومات الهامة خصيصاً للحفاظ على سلامتك. من الضروري الامتثال لهذه التعليمات لتجنب وقوع حوادث ومنع الحاق تلف بالجهاز:

⚠ تحذير:

يحذرك هذا الرمز من الإصابة بمخاطر على صحتك ويشير إلى وجود مخاطر محتملة للتعرض للإصابة.

⚠ تنبيه:

يشير هذا الرمز إلى وجود مخاطر محتملة قد يتعرض لها الجهاز أو أشيائه أخرى.

ℹ ملاحظة:

يلقي هذا الرمز الضوء على النصائح والمعلومات.

المحتويات

3	نظرة عامة على المكونات
92	ملاحظات عامة
97	تعليمات السلامة الخاصة بهذا الجهاز
95	الأجزاء المرفقة
95	تفريغ محتويات العبوة
95	عناصر التحكم
95	التعليمات
95	وضع الجهاز
95	المفتاح (10/9/8) وزر التحكم في كمية البخار (3)
95	التوصيل بالكهرباء
94	التشغيل / إيقاف
94	التشريعات الأوروبية الخاصة بتوفير الطاقة
94	التشغيل
94	ربط / فك المرشح
94	إدخال صينية التنقيط / شبكة صينية التنقيط
94	الاستخدام لأول مرة / التفريغ
94	صنع الاسيرسو
93	صنع الكابتشينو

92	تنظيف
92	الرأس والسداد المطاطية
92	الملحقات
92	إزالة الكلس
92	التخزين
91	استكشاف الأخطاء وإصلاحها
90	البيانات الفنية

تعليمات عامة

- اقرأ تعليمات التشغيل بعناية قبل تشغيل الجهاز واحفظ بالتعليمات بما في ذلك الضمان وإيصال الاستلام، وإذا أمكن، الصندوق الذي يحتوي على العبوة الداخلية. عند إعطاء هذا الجهاز لأشخاص آخرين، يرجى إطلاعهم أيضاً على تعليمات التشغيل.
- هذا الجهاز مصمم للاستخدام الخاص وللغرض المقصود منه فقط. لا يصلح هذا الجهاز للاستخدام التجاري.
- لا تستخدم الجهاز في الأماكن الخارجية. احفظه بعيداً عن مصادر الحرارة وأشعة الشمس المباشرة والرطوبة (لا تغمسه مطلقاً في أي مادة سائلة) والأسطح الحادة. لا تستخدم الجهاز ويديك مبتلة. إذا كان الجهاز رطباً أو مبتلاً، انزع القابس الكهربائي على الفور.
- عند تنظيف الجهاز أو تخزينه، أوقف تشغيله وانزع القابس من مقيس التيار الكهربائي دائماً (اسحب القابس نفسه، وليس سلك التوصيل) إذا لم يكن الجهاز قيد الاستخدام وأزل الملحقات المرفقة.
- لا تشغل الجهاز دون أن يكون تحت المراقبة. يجب إيقاف تشغيل الجهاز دائماً عند مغادرة الغرفة. انزع القابس من مقيس التيار الكهربائي.
- يجب فحص الجهاز وأسلاك الموصلات الرئيسية بانتظام لاكتشاف وجود أية علامات للتلف. عند اكتشاف أي تلف يجب التوقف عن استخدام الجهاز.
- استخدم قطع الغيار الأصلية فقط.
- لضمان سلامة أطفالك، يرجى حفظ العبوة بالكامل (الحقائب البلاستيكية، والصناديق، والبوليسترين وغيرها) بعيداً عن متناول أيديهم.

⚠ تحذير:

لا تدع الأطفال الصغار يعثون بالرقائق المعدنية خشية خطر الاختناق!

تعليمات السلامة الخاصة بهذا الجهاز

⚠ تحذير: خطر التعرض لحروق!

يتم تسخين الرأس، والمرشح، ومنفذ البخار وصينية الأكواب أثناء عملية التشغيل.

- امسك المرشح من خلال المقبض.
- لا تلمس الرأس، ومنفذ البخار وصينية الأكواب! اترك هذه الأجزاء تبرد قبل التنظيف.

GARANTIEKARTE

warranty card • garantiekaart • carte de garantie • scheda di garanzia • tarjeta de garantía • cartão de garantia • garantikort • karta gwarancyjna • záruční list • kartica jamstva • carte de garanție • Гаранционная карта • záručný list • garancijski list • garancija • гарантійний формуляр • Гарантийный талон • بطاقة ضمان

ES 3643

24 Monate Garantie gemäß Garantieerklärung • 24 months warranty according to warranty declaration • 24 maanden garantie volgens garantieverklaring • 24 mois de garantie selon la déclaration de garantie • 24 mesi di garanzia secondo la dichiarazione di garanzia • 24 meses de garantía de acuerdo con la declaración de garantía • 24 meses de garantía, de acordo com a declaração de garantia • 24 måneders garanti i henhold til garantibetingelsene • 24 miesiące gwarancji na podstawie oświadczenia gwarancyjnego • záruka 24 měsíců podle prohlášení o záruce • 24 mjesечно jamstvo u skladu s jamstvenom deklaracijom • 24 luni garanție conform declarației de garanție • 24 месеца гаранция в съответствие с гаранционната декларация • 24-mesačná záruka podľa vyhlásenia o záruke • 24-mesečna garancija, skladno z garancijsko izjavo • 24 hónap garancia a garanciafeltételekben leírtak szerint • гарантія на 24 місяці відповідно заяві про гарантію • Гарантія 24 місяця согласно заявленним гарантійним правилам • ضمان لمدة 24 شهراً وفقاً لبيان الضمان

Kaufdatum, Händlerstempel, Unterschrift • date of purchase, dealer stamp, signature • aankoopdatum, dealerstempel, handtekening • date d'achat, tampon du concessionnaire, signature • data di acquisto, timbro del rivenditore, firma • fecha de compra, sello del distribuidor, firma • data de compra, carimbo do distribuidor, assinatura • kjøpsdato, forhandlerstempel, signatur • data zakupu, pieczęć sprzedawcy, podpis • datum zakoupení, razítko prodejce, podpis • datum kupovine, žig trgovca, potpis • data de achiziție, stampila furnizorului, semnătură • Дата на покупката, Печат на Продавача, Подпис • dátum nákupu, pečiatka obchodníka/predajcu, podpis • datum nakupa, žig trgovca, potpis • vásárlás dátuma, kereskedő bélyegzője, aláírás • дата придбання, печатка продавця, підпис • Дата приобретения, Штамп продавца, Подпись • تاريخ التراء، وختم الوكيل المبيع والتوقيع



CLATRONIC[®]
INTERNATIONAL GMBH

www.clatronic.com



CLATRONIC[®]
INTERNATIONAL GMBH

Internet: <http://www.clatronic.de>

Stand 02/2016