



THE BRAVE INSPIRE

Каталог

2021

_ Содержание

Sanremo	_02
—	
Кофемашины	_04
Opera 2.0	_06
Café Racer F18	_18
F18 SB	_28
Verona RS	_32
Verona	_36
Napoli	_40
Torino	_42
Zoe Competition	_44
Zoe	_46
Cube	_48
	_50
___ Аксессуары	_59
___ Сопутствующие товары	_60

THE BRAVE INSPIRE

PIONEERS OF A NEW VISION



Широкое видение. Горизонт, определяемый высокой и амбициозной целью, которая восхищает. Ее необходимо поставить, прикоснуться, и в конечном итоге достичь. Вдохнитесь, сделайте глубокий вдох, а затем отправляйтесь в путь — начните свое приключение.

Потому что смелость — это не отсутствие страха, но умение его побеждать.



SANREMO
COFFEEMACHINES

made in italy

SANREMO — БОЛЬШЕ, ЧЕМ КОМПАНИЯ

Эталон инноваций превосходства в производстве эспрессо кофемашин. Сделано в Италии; вдохновляющий бренд для ценителей кофе. Тех, кто отдает должное искусству экстракции кофе.

Это Sanremo: сочетание сильных традиций производства и амбициозных целей. Выигрышная комбинация, которая принесла компании международное

признание и стала эталоном в мире кофемашин.

Наш производственный отдел не имеет себе равных: в нем технологические ноу-хау сочетаются с высококачественными материалами, мастерством и творчеством.

Международная команда научных исследований и разработки, обученная лучшими экспертами в индустрии кофе, работает с тем же боевым духом, какой олицетворяют кофемашины Sanremo.

Кофемашины



Opera 2.0



Опера. История
Смотреть видео



Версии

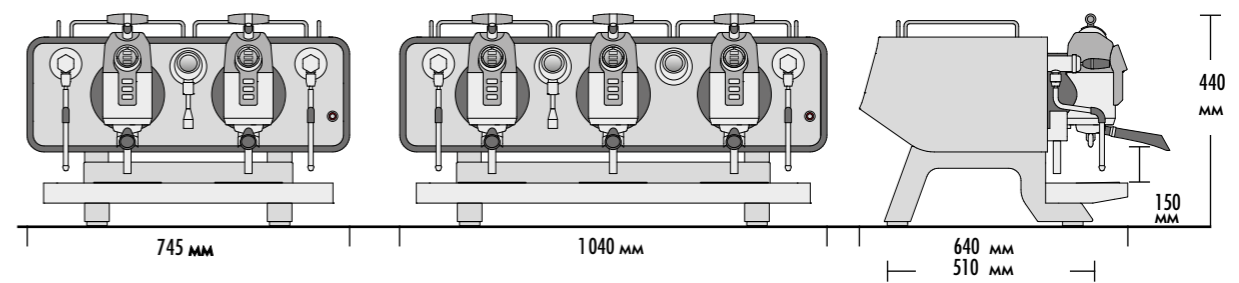

2 группы ОР
2 паровых крана
1 кран для воды
1 одинарный портафильтр
2 двойных портафильтра

3 группы ОР
2 паровых крана
1 кран для воды
1 одинарный портафильтр
3 двойных портафильтра



ВЫСОКАЯ ГРУППА

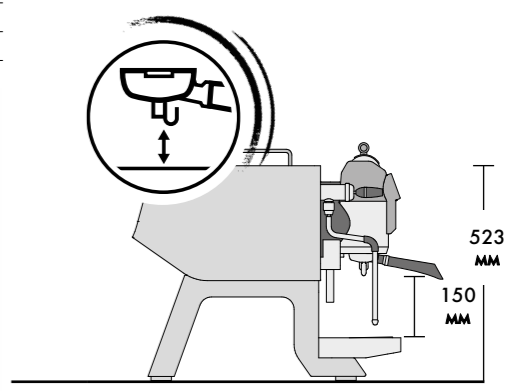

МУЛЬТИБОЙЛЕРНАЯ СИСТЕМА

Высокая термостабильность благодаря мультибойлерной системе Sanremo со сложными электронными платами, которые непрерывно контролируют температуру на всех этапах экстракции. Водяной и паровой контуры работают независимо друг от друга, чтобы обеспечить максимальную производительность в любых условиях (в том числе при высокой нагрузке).

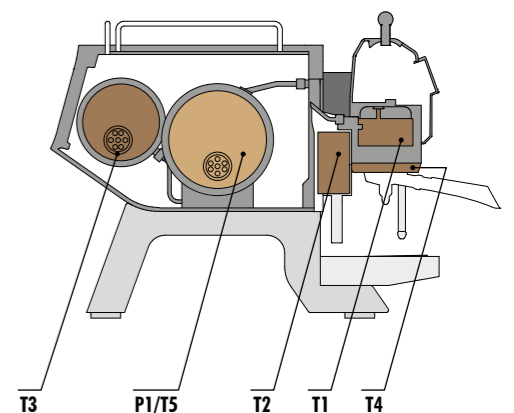

Технические данные	2 группы	3 группы
напряжение	В 220 / 240 1Н 380 / 415 3Н	
входная мощность	кВт 7.7	8.3
объем бойлера	л 8	10
мощность бойлера	кВт 3.5	3.5
мощность внешней помпы	кВт 0.15	0.15
объем бойлера преднагрева	л 2.8	2.8
мощность преднагрева	кВт 1.5	1.5
мощность подогрева чашек	кВт 0.2	0.25
объем бойлера группы	л 0.5	0.5
мощность бойлера группы	кВт 0.8	0.8
масса нетто	кг 91	113
вес брутто (с упаковкой)	кг 140	170.5

SANREMO
COFFEE MACHINES

У любого кофе есть особенность,
это идеальный способ ее раскрыть



СИСТЕМА CDS

Максимальная точность и полный контроль 3х этапов экстракции



МОЩНЫЙ СУХОЙ ПАР

Высокая мощность и шелковистое молоко

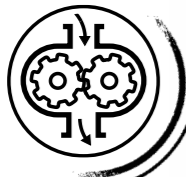

ШЕСТЕРЕННАЯ ПОМПА

Постоянное высокое давление при любых условиях



ОДНИМ КАСАНИЕМ

Выбор 6 разных профилей для каждой группы одним нажатием кнопки

УМНЫЙ РЫЧАГ

Быстрый выбор кофейных порций одним движением рычага



ВСЕ ПОД КОНТРОЛЕМ

Электронный дисплей для наглядного отображения всех параметров работы



СЕРДЦЕ ИЗ СТАЛИ

Для максимальной термостабильности:

- Группы A ISI 316 вес каждой 10 кг
- Портафильтры A ISI 316
- Бойлер A ISI 316



WI-FI СОЕДИНЕНИЕ



ПРИЛОЖЕНИЕ

Настройка параметров в приложении для бариста



Opera. The Revolution.

Ссылка на сайт.

Характеристики

- ГРУППЫ ИЗ СТАЛИ AISI 316 ВЕСОМ 10 КГ**
Эксклюзивная разработка Sanremo обеспечивает превосходную термостабильность и максимальную защиту от окисления и налета.
- ПОРТАФИЛЬТР ИЗ СТАЛИ AISI 316 С ВЫСОКОТОЧНЫМ ФИЛЬТРОМ***
Форма и плотность фильтров, разработанных Sanremo, позволяет гарантировать идеальный эспрессо в каждой чашке.
- КРАНЫ ИЗ СТАЛИ AISI316 СО СВОБОДНЫМ ДВИЖЕНИЕМ ПАРОВОГО РЫЧАГА НА 360°**
Гибкая система управления подачей пара.

- СТИМЕР COOL TOUCH ИЗ СТАЛИ AISI 316 S**
Функция анти-нагрева даже в условиях длительного использования.
- СИСТЕМА КОНТРОЛЯ ЭКСТРАКЦИИ (CDS)**
Контроль всех параметров каждого этапа экстракции.
- НЕЗАВИСИМАЯ РЕГУЛИРОВКА ТЕМПЕРАТУРЫ ВОДЫ PID ДЛЯ ИНФУЗИИ**
Точная настройка (погрешность ± 0,1 °C с постоянством 0,2 °C).
- ДИСПЛЕЙ СМЕШИВАНИЯ ВОДЫ**
Показывает температуру воды для чая и травяных напитков. (в двухгрупповой кофемашине объединено с дисплеем бойлера).

- ДИСПЛЕЙ БОЙЛЕРА**
Показывает давление/температуру в бойлере (В двухгрупповой кофемашине объединен с дисплеем смешивания воды).
- ЕДИНЫЙ ДИСПЛЕЙ ПАРАМЕТРОВ ЭКСТРАКЦИИ**
Отображает все показатели, относящиеся к экстракции.
- ДИСПЛЕЙ ПРОГРАММИРОВАНИЯ ПАРАМЕТРОВ КОФЕМАШИНЫ**
Внутренний дисплей с удобным интерфейсом для настройки кофемашины техническим специалистом.
- СМЕШИВАНИЕ ВОДЫ ДЛЯ ЧАЯ И ТРАВЯНЫХ НАПИТКОВ**
Быстрое смешивание воды и пара для улучшения химических и органолептических свойств.

- ШЕСТЕРЕННЫЕ ПОМПЫ**
Позволяют изменять давление во время экстракции отдельно для каждой группы.
- ЭЛЕКТРОННЫЙ МАНОМЕТР ДАВЛЕНИЯ ПАРА**
Датчик с точностью 0,02 бара, позволяющий поддерживать постоянное давление в бойлере при любых условиях использования.
- ПРОГРАММИРУЕМАЯ ТЕМПЕРАТУРА НАГРЕВА ЧАШЕК**
Поддержание оптимальной температуры нагрева чашек при разных климатических условиях.
- ПРОСТОТА ОБСЛУЖИВАНИЯ**
Быстрый доступ к внутренним частям для легкого технического обслуживания.

- АВТОДИАГНОСТИКА, СТАТИСТИКА, ГРАФИК ОБСЛУЖИВАНИЯ**
Позволяет запланировать дату техобслуживания в зависимости от расхода воды или количества приготовленных порций кофе.
- АВТОМАТИЧЕСКОЕ ВКЛЮЧЕНИЕ И ВЫКЛЮЧЕНИЕ**
Программируйте таймер включения/выключения каждый день или установите ежедневное расписание.
- АВТОМАТИЧЕСКИЙ ЦИКЛ ОЧИСТКИ**
Процесс очистки кофейных групп.
- СИСТЕМА ЭНЕРГОСБЕРЕЖЕНИЯ**
Теплоизоляция и умная система управления энергопотреблением сохраняет до 30% энергии.

- ПРОЛИВКА ГРУППЫ**
Небольшое количество воды проливается одним нажатием кнопки, поддерживая чистоту дисперсионных сеток.
- Опции**
- БЕЗДОННЫЙ ПОРТАФИЛЬТР ИЗ СТАЛИ**
- МОЩНЫЕ ПАРОВЫЕ КРАНЫ**
(увеличенный диаметр отверстий)
- ВЫСОКАЯ ГРУППА**
- ВЫНОСНАЯ ВОЛЮМЕТРИЧЕСКАЯ ПОМПА**

_ Стандартные модели
широкий выбор



✓ **Opera Steel**
Стандартная задняя панель
|BP1|



OPERA 2.0
THE REVOLUTION



✓ **Opera Black**
Стандартная задняя панель:
|BP4|



_ Выберите
свой стиль



BP1 Гравированное стекло/подсветка

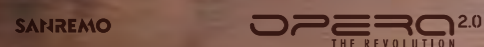

BP2 Окрашенная древесина



BP4 Черный / подсветка

Задняя панель каждой модели может быть кастомизирована отделкой, соответствующей вашему стилю.



BP3 Оксидированная сталь/ подсветка



BP5 Октаново-синий / подсветка



✓ **Opera White**
Стандартная задняя панель:
|BP2|



— Индивидуальная отделка

коллекция 2020

12



✓ Opera Octane

Стандартная задняя панель:

|BP5|



✓ Opera Oxid

Стандартная задняя панель:

|BP3|

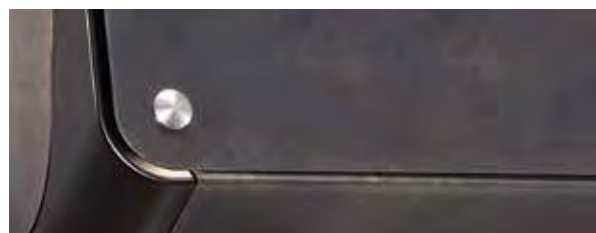

— Все, что нужно, в одном приложении

специальное приложение для установки настроек

14

(шаг А) ВЫБОР ГРУППЫ

(шаг В) ВЫБОР ДЕЙСТВИЯ ДЛЯ РЫЧАГА

(шаг С) НАЗНАЧЕНИЕ ПРОФИЛЕЙ
PUSH / доза 1, 2, 3
PULL / доза 4, 5, 6

(шаг D) РЕГУЛИРОВКА ТЕМПЕРАТУРЫ

(шаг E) НАСТРОЙКА ПОРЦИИ

(шаг F) НАСТРОЙКА ИНФУЗИИ

Для каждой группы можно настроить:

Температура

- температура воды T2
- температура группы T3

Порцию

- вес порции молотого кофе
- объем воды
- давление помпы
- объем кофе

Заваривание

- время
- давление помпы
- объем воды

С помощью интерфейса Express yourself бариста полностью контролирует фазу экстракции кофе и может управлять каждым параметром, опираясь на свой опыт и профессионализм.

Для установки настроек кофемашины было разработано специальное приложение, которое работает на смартфонах, планшетах, ПК. Приложение Express yourself имеет удобный и интуитивно понятный интерфейс.

Этот интерфейс позволяет пользователю точно установить относительные параметры каждой группы для идеальной экстракции. После выбора группы (шаг А) и назначения настроенного профиля (шаг В, С) будут определены общие параметры экстракции: температура и дозы (шаг D, E). В конце, можно настроить параметры, относящиеся к 3 фазам экстракции: предсмачиванию, инфузия, постинфузии (шаг F).

15

Предзаваривание: 2.5 с

3.5 бар

Инфузия: 71 мл

Давление: 9.0 бар

Пост-заваривание: 2 мл

3.5 бар

(шаг F)

Настройте 3 этапа экстракции

С приложением это очень просто. Каждый раз, когда вы меняете один из параметров, программное обеспечение автоматически обновляет предыдущее значение.



ПРЕДЗАВАРИВАНИЕ



ИНФУЗИЯ



ПОСТ-ЗАВАРИВАНИЕ



КОНФИГУРАЦИИ

- СТАНДАРТ
- КРЕПКИЙ
- СБАЛАНСИРОВАННЫЙ
- СЛАДКИЙ И ЛЕГКИЙ
- ... N (пользовательские настройки)
- ... N (пользовательские настройки)

Можно сохранить и установить собственные настройки или конфигурацию по умолчанию, специально разработанную для того, чтобы даже менее опытные бариста могли сразу приготовить идеальный кофе. Нажав «Сохранить новую конфигурацию», вы можете сохранить свои идеальные настройки для приготовления эспрессо и передать их на другую кофемашину через Bluetooth.

Opera wi-fi

простота использования



С новой Opera 2.0 стало работать еще проще. Интерфейсы Sanremo Cloud и Webapp Expressself делают использование еще более простым и интерактивным.



- Обработка всех параметров конфигурации машины удаленно через приложение Sanremo со смартфона, планшета или ПК.
- Возможность одновременного подключения нескольких машин для совместного использования, изменения, и настройки рецептов и конфигураций.
- Одновременный мониторинг и обслуживание нескольких машин одного владельца (например: франчайзинг в разных местах).
- Статистический анализ потребления, распределения, обслуживания, конфигураций для всех подключенных машин.
- Удаленное обслуживание техническим специалистом для обновления, проверки правильности настроек и контроля параметров.

- БАРИСТА
- МЕНЕДЖЕР
- ТЕХНИЧЕСКАЯ СЛУЖБА
- ПРОИЗВОДИТЕЛЬ
- ОБЛАЧНОЕ ХРАНИЛИЩЕ SANREMO
- ГЛОБАЛЬНАЯ СЕТЬ ИНТЕРНЕТ
- ЛОКАЛЬНАЯ СЕТЬ

ИНТРАНЕТ (ЛОКАЛЬНАЯ СЕТЬ WI-FI)

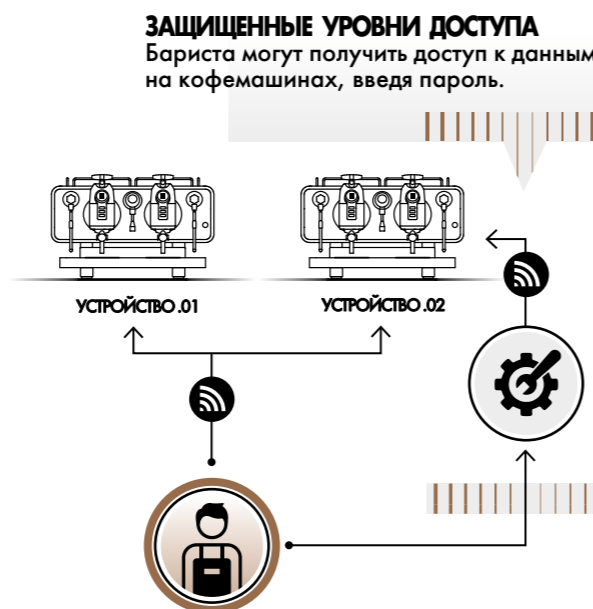

ПЛЮС+ (ИСПОЛЬЗОВАНИЕ ЛОКАЛЬНОЙ СЕТИ WI-FI)

- _ Считывание и изменение настроек и параметров кофемашины
- _ Анализ расхода для лучшего управления запасами
- _ Счетчик приготовленного кофе
- _ Сохранение, восстановление и совместное использование настроек (рецептов) на ваших кофемашинах

Обмен данными может работать только через Wi-Fi.

ИНТЕРНЕТ (ГЛОБАЛЬНАЯ СЕТЬ) / ОБЛАКО SANREMO

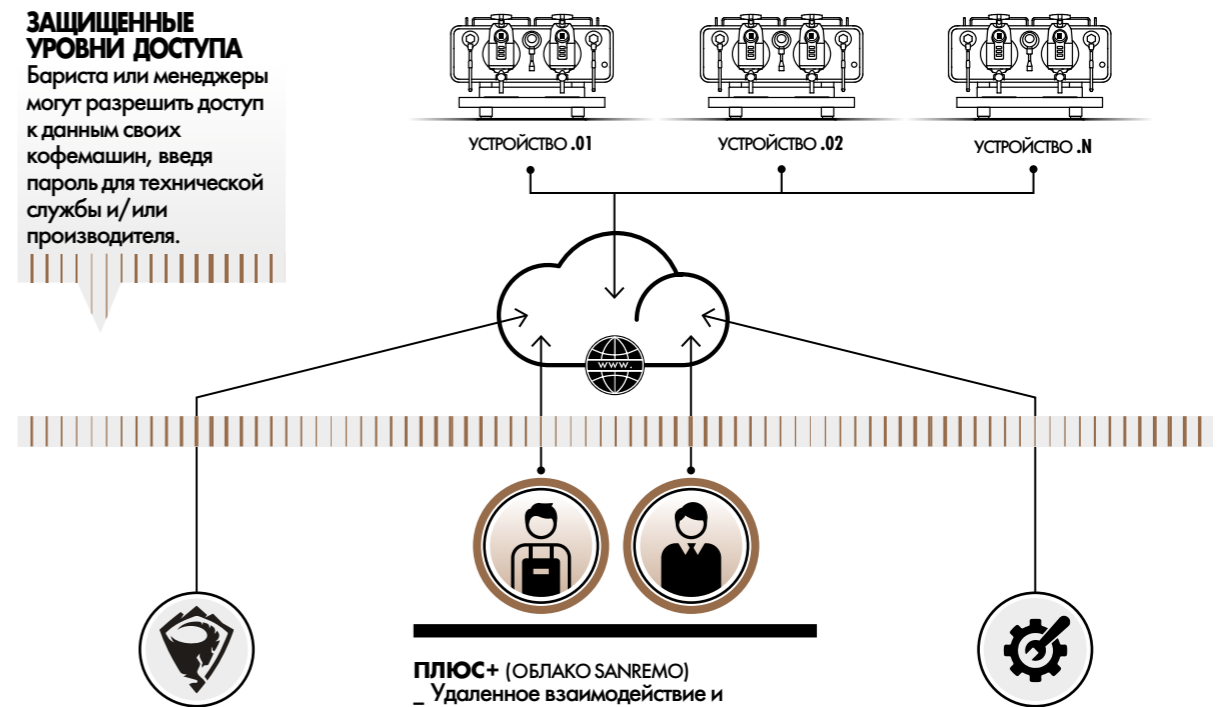

ПЛЮС+ (КОНТАКТ С ПРОИЗВОДИТЕЛЕМ)

- _ Отправка обновлений приложений на кофемашины
- _ Отправка новых настроек
- _ Более точный и быстрый сбор данных для решения любых технических проблем
- _ Полезная информация для улучшения и развития продукта
- _ Постоянный прямой контакт с производителем

ПЛЮС+ (ОБЛАКО SANREMO)

- _ Удаленное взаимодействие и контроль за всеми функциями и характеристиками кофемашины
- _ Просмотр и изменение настроек машины
- _ Отображение исторических данных об использовании
- _ Анализ расхода для лучшего управления запасами
- _ Счетчик приготовленного кофе
- _ Сохранение, восстановление и совместное использование настроек (рецептов) на ваших кофемашинах

ПЛЮС+ (ОБСЛУЖИВАНИЕ)

- _ Оповещения об аномалиях
- _ Диагностика и удаленный поиск проблем
- _ Сокращение простоя кофемашин
- _ Логистическое планирование и организация работ по техническому обслуживанию

Café Racer



Версии

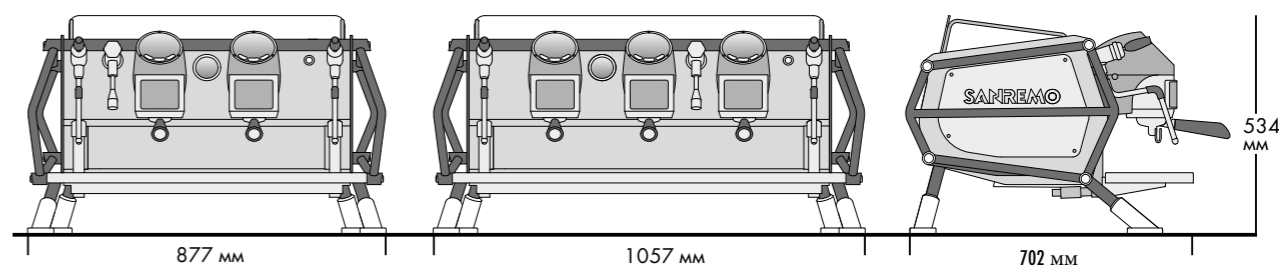

2 группы CR

- 2 трубки пара
- 1 кран для воды
- 1 одинарный холдер
- 2 двойных холдера

3 группы CR

- 2 трубки пара
- 1 кран для воды
- 2 одинарных холдера
- 3 двойных холдера



✓ МУЛЬТИБОЙЛЕРНАЯ СИСТЕМА

Гарантия максимальной термостабильности кофемашины во всех ее функциях, благодаря эффективной многобойлерной системе Sanremo

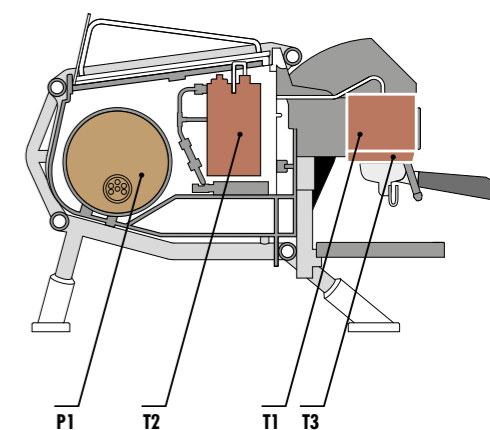

Технические характеристики		2 группы	3 группы
Напряжение	В	230/240	380/415
Входная мощность	кВт	7.031/230V	8.35/230V
Объем сервисного бойлера	л	8	10
Мощность сервисного бойлера	кВт	3.85/230V	3.85/230V
Мощность насоса	кВт	0.2/230V	0.2/230V
Объем бойлера преднагрева	л	1.0	1.5
Мощность бойлера преднагрева	кВт	1.0 230V	1.5 230V
Мощность подогрева чашек	кВт	0.16/230V	0.2/230V
Объем бойлеров группы	л	1	1.5
Мощность бойлеров группы	кВт	1.6/230V	2.4/230V
Вес нетто	кг	75	118,3
Вес брутто (с деревянным коробом)	кг	121	171,3



СИСТЕМА ЭНЕРГОСБЕРЕЖЕНИЯ

Термоизоляция и интеллектуальная система управления энергией позволяют экономить до 30% потр. электричества.



ВЫСОКОПРОИЗВОДИТЕЛЬНЫЙ НАСОС

Высокое и постоянное давление при любых условиях. Для большей точности программируемой порции.



SANREMO

COFFEE MACHINES

Прокатись, Сделай тест-драйв



Интуитивно-удобная настройка всех параметров приготовления кофе

ВСЁ ПОД КОНТРОЛЕМ



ВЫСОКАЯ ПРОИЗВОДИТЕЛЬНОСТЬ ПАРА

Взбитие молока на большой мощности



ДОСТУПНЫЙ СЕРВИС

Термоизоляция и интеллектуальная система управления энергией позволяют экономить до 30% потр. электричества.



СТАЛЬНОЕ СЕРДЦЕ

Для максимальной термостабильности:

- Группы из стали AISI 316L, (Вес 8 kg каждая)
- Холдеры и бойлера также из нержавеющей стали AISI 316L



РЕГУЛИРУЕМЫЙ ПО ВЫСОТЕ ПОДДОН

Инновационная система «Все в одном», которая позволяет использовать посуду различной формы и высоты



СИСТЕМА МЯГКОГО ПРЕДЗАВАРИВАНИЯ

«Flowactive System»: позволяет точно контролировать подачу воды и время предварительной инфузии

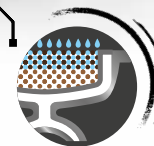

 **Flowactive System**
Watch the video

Характеристики

 **Café Racer, born to run**
Watch the video



КОФЕЙНЫЕ ГРУППЫ ВЫПОЛНЕНЫ ИЗ НЕРЖАВЕЮЩЕЙ СТАЛИ
Эксклюзивный дизайн Sanremo обеспечивает исключительную термостабильность и максимальную стойкость к окислению.



ТРУБКА ПАРОВИКА ИЗ НЕРЖАВЕЮЩЕЙ СТАЛИ С ОПЦИЕЙ «COOL TOUCH»
Паровая система высокой производительности, отлично подходящая для работы над «Latte Art».



СИСТЕМНЫЙ ДИСПЛЕЙ
Контроль всех показателей кофемашин: давления, температуры и уровня воды.



ХОЛДЕРЫ ИЗ НЕРЖАВЕЮЩЕЙ СТАЛИ
Эксклюзивный дизайн Sanremo, с формой и объемом, позволяющими максимально раскрыть весь букет кофейного вкуса.



ЭЛЕКТРОННО-ПРОГРАММИРУЕМОЕ ПРЕДЗАВАРИВАНИЕ
Позволяет управлять потоком воды, который смачивает кофейную таблетку; с точностью до 0.1 секунды, с возможностью сохранения 4 различных профилей с настройками на каждую группу.



ДИСПЛЕЙ КОФЕЙНОЙ ГРУППЫ ПРЕДЗАВАРИВАНИЕ
Контроль над всеми параметрами экстракции кофе



УДОБНЫЕ РУЧКИ ПАРОВИКОВ И ПАРОВИКИ ИЗ НЕРЖАВЕЮЩЕЙ СТАЛИ
Гибкая система управления паром.



НЕЗАВИСИМАЯ ТЕМПЕРАТУРА КАЖДОЙ КОФЕЙНОЙ ГРУППЫ
Точная настройка температуры каждой группы с шагом ± 0,5



СМЕШАННАЯ ГОРЯЧАЯ ВОДА ДЛЯ ПОДАЧИ КИПАТКА
Мгновенное смешивание водопроводной воды и пара для лучшего химического и органолептического качества.



НАСОС ВЫСОКОГО ДАВЛЕНИЯ (300 л/час)
Гарантирует постоянное давление при любых условиях использования машины



LED-ПОДСВЕТКА РАБОЧЕГО ПРОСТРАНСТВА
Позволяет эффективно работать в любых условиях освещения



РЕГУЛИРУЕМЫЙ ЭЛЕКТРОННЫЙ ПЕРЕКЛЮЧАТЕЛЬ
Датчик с точностью 0,02 бар, который позволяет поддерживать постоянное давление и пар в бойлере при любых условиях использования.



АВТОДИАГНОСТИКА, СТАТИСТИЧЕСКИЕ ДАННЫЕ И ПЛАНИРОВАНИЕ ТЕХОБЛУЖИВАНИЯ
Техническое обслуживание может быть запланировано в соответствии с литрами или количеством сваренного кофе.



ПРОГРАММИРУЕМАЯ ТЕМПЕРАТУРА ПОДОГРЕВА ЧАШЕК
Позволяет хранить чашки при оптимальной температуре в самых разных климатических и экологических условиях.



ПРОГРАММИРУЕМЫЙ АВТО-ЗАПУСК, АВТО-ВЫКЛЮЧЕНИЕ
Программируемый таймер включения-выключения для каждого дня и ежедневных расписаний.



РЕГУЛИРУЕМЫЙ ПО ВЫСОТЕ ПОДДОН
Позволяет работать с посудой разной формы



ПРОФЕССИОНАЛЬНЫЙ ЦИКЛ ОЧИСТКИ
Процедура очистки кофемашин



РЕГУЛЯРНОЕ ОБНОВЛЕНИЕ ВОДЫ В БОЙЛЕРЕ
Обеспечивает оптимальные характеристики воды для приготовления кофе и чая, а также обновление воды в бойлере способствует её правильной минерализации.

Опции



* БЕЗДОННЫЕ ПОРТАФИЛЬТРЫ



** ПАРОВИКИ ПОВЫШЕННОЙ МОЩНОСТИ



***EXTERNAL PUMP

NAKED

✓ Прозрачная задняя и боковые панели

2 варианта отделки: черный и стальной, оба доступны с некоторыми компонентами * в черном или красном цвете.



* кольца, болты, ножки, изоляция котла



22

FREEDOM

✓ Цветные боковые и задние панели с логотипом и задней подсветкой

2 варианта отделки: черный и стальной, оба доступны с некоторыми компонентами * в черном или красном цвете.



* кольца, болты, ножки, изоляция котла



P1



P2



P3



P4



CUSTOM

Добро пожаловать в мир Cafe Racer, объединяющий огромным творческий потенциал и возможность самовыражения за счет кастомизации. Избранные модели стали настоящими иконами. Выберите свой стиль и создайте свой собственный уникальный Cafe Racer.

Renegade



23

Ручная отделка

- Темно-зеленый
- Оксидированная медь
- Коричневая кожа
- Полированная латунь
- Оксидированная латунь

Dolomiti



Ручной полив

- Матовый черный
- Черная сталь
- Черная кожа
- Темный хром
- Нержавеющая сталь

Белый & Дерево Стандарт

CUSTOM

24

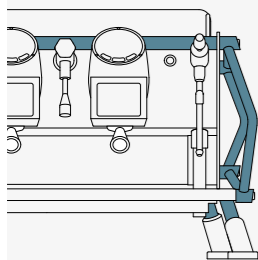

- Матовый белый
- Naturalный дуб
- Нержавеющая сталь
- Naturalный дуб
- optional* Матовый белый поднос

Белый & Дерево Slim

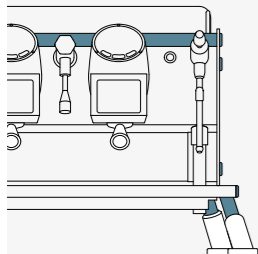

Racing

CUSTOM

25



- Глянцевый красный
- Матовый белый
- Графит
- Нержавеющая сталь
- Черный

Moto di Ferro



- Матовый черный
- Сатинированный алюминий
- Нержавеющая сталь
- Черный



_ Черный & Белый

_ CUSTOM



- Матовый белый
- ○ Нержавеющая сталь
- Матовый черный
- Матовый белый

_ Белый

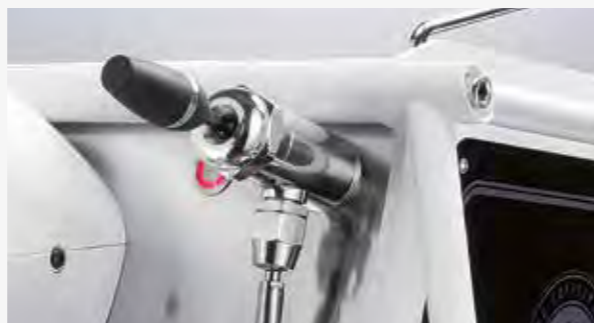

OFFICIAL MACHINE

SANREMO

CAFE RACER
WORLD COFFEE EVENTS
2018.2021



F18



TECEX RoHS

_Версии

29

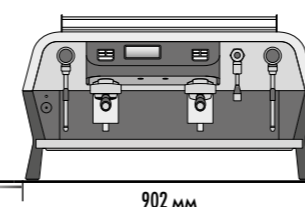

902 мм

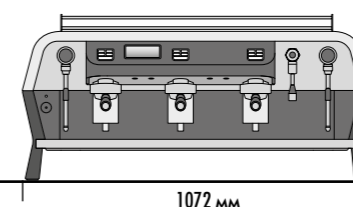

1072 мм

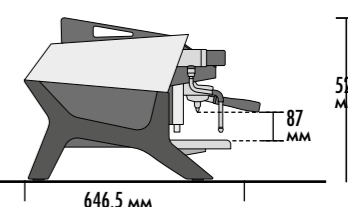

646,5 мм

526 мм

2 группы

- 2 паровых крана
- 1 кран для воды
- 1 одинарный портафильтр
- 2 двойных портафильтра

3 группы

- 2 паровых крана
- 1 кран для воды
- 1 одинарный портафильтр
- 3 двойных портафильтра

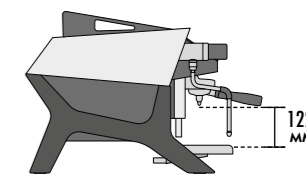

526 мм

122 мм

✓ УВЕЛИЧЕННАЯ ВЫСОТА

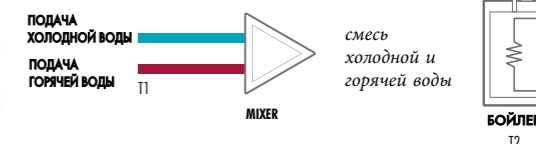

✓ МУЛЬТИБОЙЛЕРНАЯ СИСТЕМА

Отдельный бойлер в каждой группе с предварительно нагретой водой, получаемой смешиванием холодной и горячей воды из теплообменников; Идеальная температура в группе достигается с помощью специального нагревателя, который обеспечивает превосходное терморегулирование.

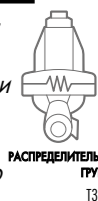

CE

_Технические данные

		2 группы	3 группы
напряжение	В	220-240 1Н / 380-415 3Н	
входящая мощность	кВт	6.32	7.2
объем парового котла	л	8.6	14
мощность парового котла	кВт	3.8	3.8
мощность помпы	кВт	0.15	0.15
объем бойлера на каждую группу	л	0.5	0.5
мощность бойлера на каждую группу	кВт	0.5	0.5
мощность нагрева чашек	кВт	0.2	0.25
масса нетто	кг	97	120

_Цвета

	Черный Матовый	RAL 9005
	Белый Черный	RAL 9003 9005
	Голубой Матовый	RAL 5024 9005



БЫСТРАЯ РЕГУЛИРОВКА ПАРА

Максимально точная настройка с помощью новой полуоборотной ручки

КОНТРОЛЬ ТЕМПЕРАТУРЫ

Эксклюзивная разработка Saipeto позволяет точно поддерживать установленную температуру



ТЕРМОСТАБИЛЬНОСТЬ

Электронный контроль постоянства температуры ($\pm 0.2^\circ\text{C}$)



СИСТЕМА ЭНЕРГОСБЕРЕЖЕНИЯ

Теплоизоляция и сохранение до 40% энергии по сравнению с однобойлерными кофемашинами



СТИМЕР COLD TOUCH

Функция анти-нагрева с эффективными паровыми форсунками «Latte Art»



УПРАВЛЕНИЕ ОПОВЕЩЕНИЯМИ

Отдельное меню для записей о неисправностях и аварийных сигналах

In flight stability

К взлету готова

Панель управления:



Панель с 5 вариантами выбора



Панель с 7 вариантами выбора

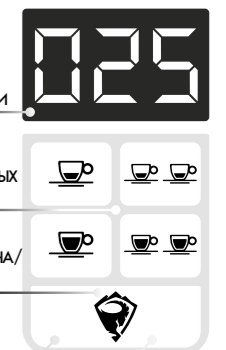

МНОГОФУНКЦИОНАЛЬНЫЙ ДИСПЛЕЙ

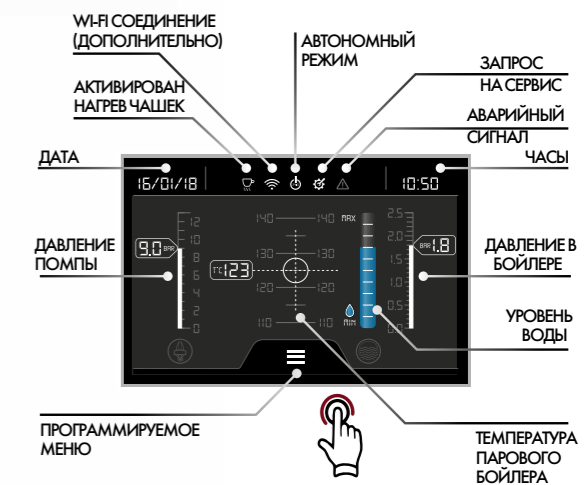

Характеристики

- СМЕШИВАНИЕ ВОДЫ ДЛЯ ЧАЯ**
Быстрое смешивание воды и пара для улучшения химических и органолептических свойств.
- ТОЧНАЯ НАСТРОЙКА ТЕМПЕРАТУРЫ БОЙЛЕРА**
Максимально точная регулировка температуры бойлера благодаря алгоритму PID.
- БОЙЛЕР ИЗ НЕРЖАВЕЮЩЕЙ СТАЛИ**
Превосходная термостабильность, точность температуры и максимальная защита от окисления и налета.

- НЕЗАВИСИМАЯ РЕГУЛИРОВКА ТЕМПЕРАТУРЫ ВОДЫ**
Максимальная точность и постоянство температуры.
- ПРОГРАММИРУЕМОЕ ПРЕДСМАЧИВАНИЕ**
Контроль времени пролива воды для смачивания таблетки с точностью 0,1 сек с настройкой 4 разных профилей для каждой группы.
- ПАРОВАЯ ТРУБКА COLD TOUCH ИЗ СТАЛИ AISI 316L**
Функция анти-нагрева даже в условиях длительного использования с высокопроизводительными паровыми форсунками «Latte Art».



F18

Ссылка на сайт.

- ПРОГРАММИРУЕМАЯ ТЕМПЕРАТУРА НАГРЕВА ЧАШЕК**
Поддержание оптимальной температуры нагрева чашек при различных внешних условиях.
- СВЕТОДИОДНАЯ ПОДСВЕТКА РАБОЧЕЙ ЗОНЫ**
Удобство работы при любом освещении.
- АВТОМАТИЧЕСКОЕ ВКЛЮЧЕНИЕ И ВЫКЛЮЧЕНИЕ**
Программируемый таймер включения/выключения каждый день или установка ежедневного расписания.

- СИСТЕМА ЭНЕРГОСБЕРЕЖЕНИЯ**
Теплоизоляция и умная система управления энергопотреблением сохраняет до 40% энергии.
- ТЕРМОКОНТРОЛЬ В РЕАЛЬНОМ ВРЕМЕНИ**
Эксклюзивная разработка Saipeto позволяет точно поддерживать установленную температуру группы.
- ПРОСТОТА ОБСЛУЖИВАНИЯ**
Быстрый доступ к внутренним частям для легкого технического обслуживания.
- АВТОМАТИЧЕСКИЙ ЦИКЛ ОЧИСТКИ**
Процесс очистки кофейных групп.

- ВЫСОКОЭФФЕКТИВНАЯ ВОЛЮМЕТРИЧЕСКАЯ ПОМПА**
Обеспечивает стабильное давление даже при длительном и одновременном использовании нескольких групп.
- ВЫСОКОТОЧНЫЕ ФИЛЬТРЫ**
Эксклюзивная разработка Saipeto, их форма и плотность гарантируют наилучший аромат кофе.
- КОНТРОЛЬ ТЕМПЕРАТУРЫ**
Для очень высокой термостабильности ($\pm 0,2^\circ\text{C}$).
- ПРОЛИВКА ГРУППЫ**
Небольшое количество воды проливается одним нажатием кнопки, поддерживая чистоту дисперсионных сеток.

Опции

- AUTOSTEAM**
Стимер с электронной системой, позволяющей вспенивать и/или нагревать молоко до заданной температуры.
- ВЫНОСНАЯ ВОЛЮМЕТРИЧЕСКАЯ ПОМПА**
- СТАЛЬНЫЕ ПОРТАФИЛЬТРЫ**

F18 SB



Версии

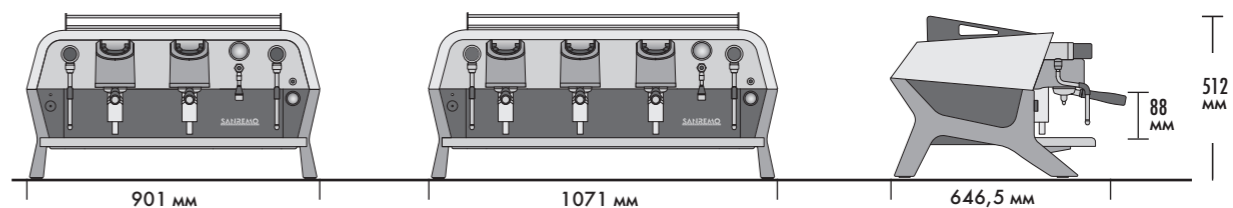

- 2 группы**
- 2 паровых крана
 - 1 кран для воды
 - 1 одинарный холдер
 - 2 двойных холдера

- 3 группы**
- 2 паровых крана
 - 1 кран для воды
 - 1 одинарный холдер
 - 3 двойных холдера

ВЕРСИЯ С ВЫСОКИМИ ГРУППАМИ

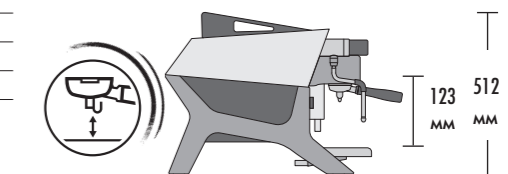

Цвета

- Матовый черный | Черный RAL 9004
- Матовый черный | Белый RAL 9004 | 9003
- Матовый черный | Коричневый RAL 9004 | 8019
- Матовый черный | Rosso corsa RAL 9004

Технические данные		2 группы	3 группы
напряжение	В	220-240 1Н 50/60Гц	380-415 3Н 50/60Гц
максимальная потребляемая мощность / нагревательный элемент бойлера	кВт	3.1 / 2.7	5.6 / 5.1
	кВт	4.4 / 4.0	6.5 / 6.0
	кВт	4.9 / 4.5	
объем бойлера	л	11.9	18.3
мощность помпы	кВт	0.15	0.15
мощность нагрева чашек	кВт	0.20	0.25
масса нетто	кг	90	103

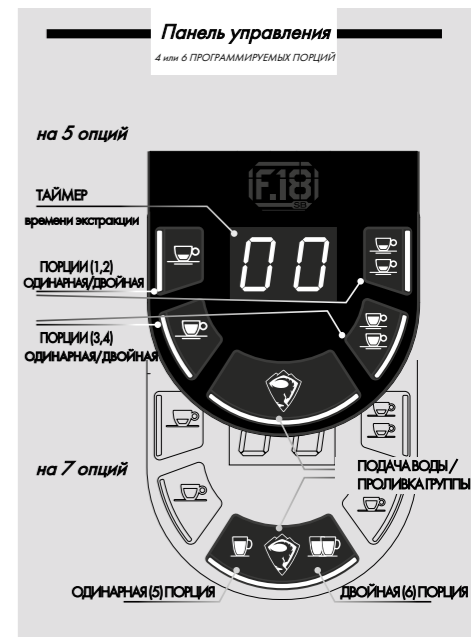

SANREMO
COFFEEMACHINES

ГРУППА SR 61

Хромированная группа из латуни с термосифонной системой циркуляции для поддержания идеальной температуры экстракции

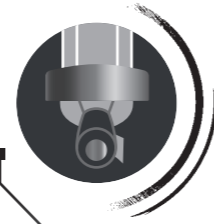

МНОГОФУНКЦИОНАЛЬНЫЙ ДИСПЛЕЙ

ЭКО РЕЖИМ



РЕЖИМ ДАВЛЕНИЯ

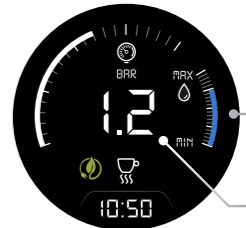

УРОВЕНЬ ВОДЫ В БОЙЛЕРЕ

ДАВЛЕНИЕ В БОЙЛЕРЕ

РЕЖИМ ТЕМПЕРАТУРЫ

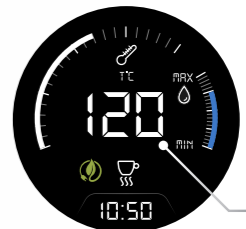

ТЕМПЕРАТУРА В БОЙЛЕРЕ

ФУНКЦИИ



НАГРЕВ ЧАШЕК АКТИВИРОВАН

АВАРИЙНЫЙ СИГНАЛ
ЭКО РЕЖИМ АКТИВИРОВАН

ТРЕБУЕТСЯ ОБСЛУЖИВАНИЕ
АВТОВЫКЛЮЧЕНИЕ АКТИВНО
ЧАСЫ



СИСТЕМА ЭНЕРГОСБЕРЕЖЕНИЯ

Теплоизоляция и умная система управления энергопотреблением сохраняет до 30% энергии



НОЖКИ ИЗ ЛИТОГО АЛЮМИНИЯ

Рама кофемашины из литого алюминия

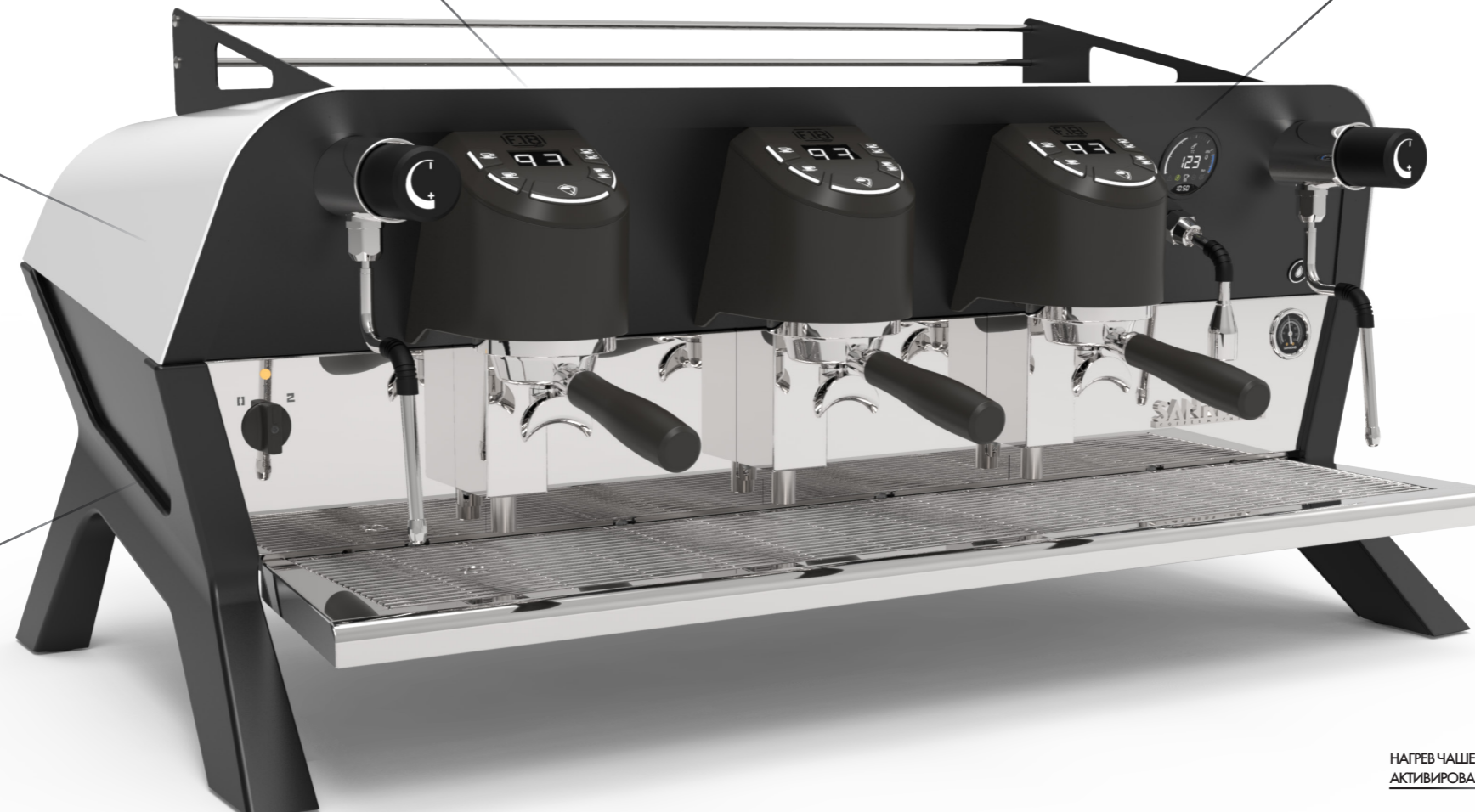

F18 SB
Ссылка на сайт

Характеристики



ДАТЧИК ДАВЛЕНИЯ
Позволяет контролировать входящее давление и давление помпы во время экстракции.



АВТОКОНТРОЛЬ УРОВНЯ ВОДЫ
С помощью электронного датчика бойлер наполняется и поддерживает нужный уровень воды автоматически.



ТОЧНАЯ НАСТРОЙКА ТЕМПЕРАТУРЫ БОЙЛЕРА
Максимально точная регулировка температуры бойлера благодаря алгоритму PID.



ЛИТЫЕ АЛЮМИНИЕВЫЕ НОЖКИ



МНОГОФУНКЦИОНАЛЬНЫЙ ДИСПЛЕЙ
Позволяет следить за корректностью работы кофемашины и управлять основными функциями.



ПРОГРАММИРУЕМОЕ ПРЕДСМАЧИВАНИЕ
Контроль времени пролива воды для смачивания таблетки с точностью 0,1 сек и настройка 4 разных профилей для каждой группы.



ВЫСОКОЭФФЕКТИВНАЯ ВОЛЮМЕТРИЧЕСКАЯ ПОМПА
Обеспечивает стабильное давление даже при длительном и одновременном использовании нескольких групп.



ПРОЛИВКА ГРУППЫ
Небольшое количество воды проливается одним нажатием кнопки, поддерживая чистоту дисперсионных сеток.



НАГРЕВ ЧАШЕК
Специальный нагреватель для поддержания оптимальной температуры чашек, с программируемой мощностью.



ПОДАЧА ГОРЯЧЕЙ ВОДЫ ДЛЯ ЧАЯ
Быстрое смешивание холодной и горячей воды для улучшения химических и органолептических свойств.



АВТОМАТИЧЕСКОЕ ВКЛЮЧЕНИЕ И ВЫКЛЮЧЕНИЕ
Программируемый таймер включения/выключения кофемашины каждый день или установка ежедневного расписания.



СИСТЕМА ЭНЕРГОСБЕРЕЖЕНИЯ
Теплоизоляция и умная система управления энергопотреблением сохраняет до 30% энергии.



ГРУППА SR 61
Хромированная группа из латуни с термосифонной системой циркуляции для поддержания идеальной температуры экстракции.



ПРОСТОТА ОБСЛУЖИВАНИЯ
Быстрый доступ к внутренним частям для легкого технического обслуживания.



АВТОМАТИЧЕСКИЙ ЦИКЛ ОЧИСТКИ
Процесс очистки кофейных групп. Программируемое количество циклов очистки.

Опции



ПАРОВАЯ ТРУБКА AISI 316L COLD TOUCH
Функция анти-нагрева даже в условиях длительного использования с высокопроизводительными паровыми терминалами «Latte Art».



TURBO STEAM
Стимер с электронной системой, позволяющей вспенивать и/или нагревать молоко до заданной температуры.



ВЫСОКОТОЧНЫЕ ФИЛЬТРЫ
Эксклюзивная разработка Sanremo, их форма и плотность обеспечивают наилучший аромат кофе.



ВЫНОСНАЯ ВОЛЮМЕТРИЧЕСКАЯ ПОМПА



БЕЗДОННЫЙ ПОРТАФИЛЬТР



ПЛАТЕЖНАЯ СИСТЕМА
Протокол связи RS232 для управления платежами.

Verona RS



Модели

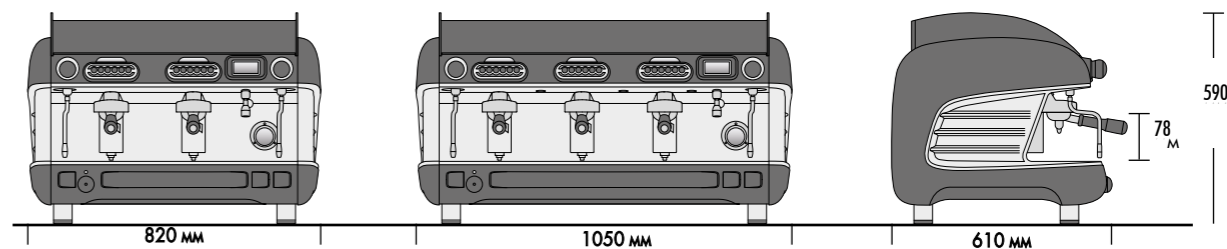

2 группы RS

- 2 паровых крана
- 1 кран для воды
- 1 одинарный портафильтр
- 2 двойных портафильтра

3 группы RS

- 2 паровых крана
- 1 кран для воды
- 1 одинарный портафильтр
- 3 двойных портафильтра



ВЫСОКАЯ ГРУППА

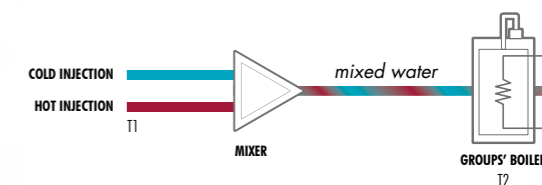
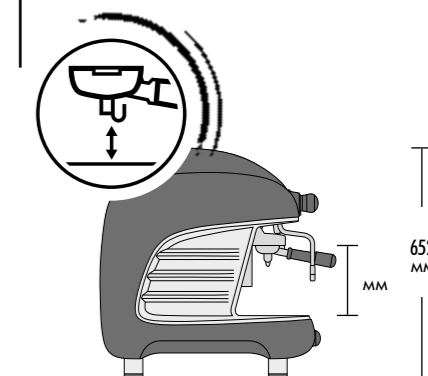

✓ МУЛЬТИБОЙЛЕРНАЯ СИСТЕМА

Высокая термостабильность благодаря мультибойлерной системе Sanremo со сложными электронными платами, которые непрерывно контролируют температуру на всех этапах экстракции. Водяной и паровой контуры работают независимо друг от друга, чтобы обеспечить максимальную производительность в любых условиях (в том числе при высокой нагрузке).



Технические данные		2 группы RS	3 группы RS
напряжение	В	220-240 1Н	280-415 3Н
входящая мощность	кВт	5.6	6.4
объем парового котла	л	8.6	14
мощность парового котла	кВт	3.8	3.8
мощность помпы	кВт	0.15	0.15
объем бойлера RS	л	1	1.5
мощность нагревателя бойлера RS	кВт	1	1.5
мощность нагрева чашек	кВт	0.2	0.25
масса нетто	кг	68	85



Цвета

- Черный RAL 9005
- Белый RAL 1013
- Красный RAL 3011

SANREMO
COFFEE MACHINES

ГРУППА SR 61

Эксклюзивная разработка
Sanremo, позволяющая точно
поддерживать заданную
температуру



КОНТРОЛЬ ТЕМПЕРАТУРЫ

Очень высокая
термостабильность ($\pm 0,2^\circ\text{C}$)



МЯГКОЕ ПРЕДСМАЧИВАНИЕ

Система Flowactive
контролирует расход воды



МОЩНЫЙ СУХОЙ ПАР

Обеспечивает
шелковистое молоко

СИСТЕМА ЭНЕРГОСБЕРЕЖЕНИЯ

Система управления
энергопотреблением
сохраняет до 30%
энергии

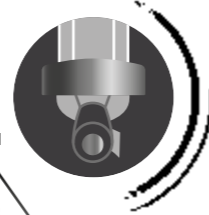

Дисплей группы:

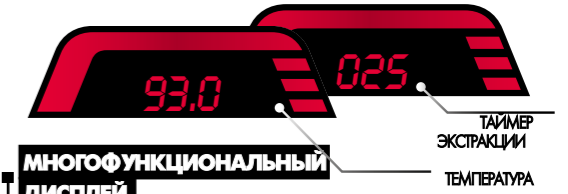

МНОГООБЪЕКТНЫЙ ДИСПЛЕЙ

ТАЙМЕР
ЭКСТРАКЦИИ
ТЕМПЕРАТУРА

ГРУППА 1
ТЕМПЕРАТУРА ГРУППА 2
ТЕМПЕРАТУРА ГРУППА 3
ТЕМПЕРАТУРА



УРОВЕНЬ
ВОДЫ
В БОЙЛЕРЕ

ТЕМПЕРАТУРА
БОЙЛЕРА

стандартный экран

ТЕМПЕРАТУРА
ВОДЫ

ПОРЦИИ

ВКЛ/ВЫКЛ

ДАТА И ВРЕМЯ

СП/СТР

СЧЕТЧИК

программа 1

ОЧИСТКА
ГРУППЫ

ПРЕДСМАЧИВАНИЕ

ВЫХОД

НАСТРОЙКА
ТЕМПОРЕЗИСТОРА
И ТЕМПЕРАТУРЫ

ПРЕДЫДУЩАЯ
СТРАНИЦА

ПОДСВЕТКА

программа 2

СЕРТИФИКАЦИЯ

Сертифицирован и
одобрен WCE



Характеристики



**СМЕШИВАНИЕ ВОДЫ
ДЛЯ ЧАЯ**
Быстрое смешивание воды и
пара для улучшения
химических и
органолептических свойств.



**АВТОКОНТРОЛЬ УРОВНЯ
ВОДЫ**
С помощью электронного
датчика бойлер наполняется
и поддерживает нужный
уровень воды автоматически.

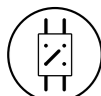

**ТОЧНАЯ НАСТРОЙКА
ТЕМПЕРАТУРЫ БОЙЛЕРА**
Максимально точная
регулировка температуры
бойлера.



**БОЙЛЕР ИЗ
НЕРЖАВЕЮЩЕЙ СТАЛИ**
Превосходная
термостабильность, точность
температуры и максимальная
защита от окисления и налета.



**НЕЗАВИСИМАЯ
РЕГУЛИРОВКА
ТЕМПЕРАТУРЫ ВОДЫ ДЛЯ
КОФЕ**
Максимальная точность
температуры и постоянство
распределения.



**ПРОГРАММИРУЕМОЕ
ПРЕДСМАЧИВАНИЕ**
Контроль воды для смачивания
таблетки с точностью в 0,1 сек.



СТИМЕР "COOL TOUCH"
Функция анти-нагрева даже в
условиях длительного
использования с
высокопроизводительными
паровыми терминалами «Latte
Art».



Verona RS
Ссылка на сайт.



**РЕГУЛИРУЕМАЯ
ТЕМПЕРАТУРА
НАГРЕВА**
Позволяет поддерживать
оптимальную
температуру чашек в
различных рабочих
условиях.



**СВЕТОДИОДНАЯ
ПОДСВЕТКА
РАБОЧЕЙ ЗОНЫ**
Удобство работы при
любом освещении.



**МНОГООБЪЕКТНЫЙ
ДИСПЛЕЙ**
Позволяет следить за
корректностью работы
кофемашины и управлять
основными функциями.



**ДВОЙНОЙ ДАТЧИК
ДАВЛЕНИЯ**
Позволяет одновременно
контролировать давление в
бойлере и давление при
подаче воды.



**СИСТЕМА
ЭНЕРГОСБЕРЕЖЕНИЯ**
Теплоизоляция и умная
система управления
энергопотреблением
сохраняет до 30% энергии.



ГРУППА SR 61
Эксклюзивная разработка
Sanremo, позволяющая
точно поддерживать
заданную температуру.



**ПРОСТАТА
ОБСЛУЖИВАНИЯ**
Быстрый доступ к
внутренним частям для
легкого технического
обслуживания.



**АВТОМАТИЧЕСКИЙ ЦИКЛ
ОЧИСТКИ**
Процесс очистки кофейных
групп.



**ВЫСОКОЭФФЕКТИВНАЯ
ВОЛЮМЕТРИЧЕСКАЯ
ПОМПА**
Обеспечивает стабильное
давление даже при длительном
и одновременном
использовании нескольких
групп.



**ВЫСОКОТОЧНЫЕ
ФИЛЬТРЫ**
Эксклюзивная разработка
Sanremo, их форма и плотность
обеспечивают наилучший
аромат кофе.



КОНТРОЛЬ ТЕМПЕРАТУРЫ
Для очень высокой
термостабильности ($\pm 0,2^\circ\text{C}$).

Опции



AUTOSTEAM
Стимер с электронной
системой, позволяющей
вспенивать и/или нагревать
молоко до заданной
температуры.



**ВЫНОСНАЯ
ВОЛЮМЕТРИЧЕСКАЯ
ПОМПА**



**МОЩНЫЕ ПАРОВЫЕ
КРАНЫ**
(увеличенный диаметр
отверстий)



**ПОРТАФИЛЬТРЫ ИЗ
НЕРЖАВЕЮЩЕЙ СТАЛИ С
ВЫСОКОТОЧНЫМ
ФИЛЬТРОМ**
Форма и плотность
фильтров эксклюзивно
разработаны для получения
наилучшего аромата кофе.



**СТАЛЬНЫЕ
БЕЗДОННЫЕ
ПОРТАФИЛЬТРЫ**

Verona



124 C° 10:00
SANREMO

**ДИСПЛЕЙ
ТЕМПЕРАТУРЫ И ВРЕМЕНИ**

только для модели SED



ВЕРСИЯ SED

Электронное дозирование через кнопочную панель panel



ВЕРСИЯ SAP

Полуавтоматическое программирование дозировки

ГРУППА SR 61

Поддерживает идеальную температуру экстракции



Verona

Ссылка на сайт

Характеристики



РУЧНОЕ РЕГУЛИРОВАНИЕ ЗАПОЛНЕНИЯ БОЙЛЕРА

Позволяет обойти электронный контроль уровня.



АВТОКОНТРОЛЬ УРОВНЯ ВОДЫ

С помощью электронного датчика бойлер наполняется и поддерживает нужный уровень воды автоматически.

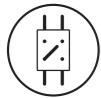

КОНТРОЛЬ ТЕМПЕРАТУРЫ

Статическое реле позволяет контролировать температуру с максимальной возможной точностью.



ПРОЗРАЧНАЯ ВСТАВКА

Позволяет следить за уровнем воды в бойлере.



ЭЛЕКТРОННЫЙ КОНТРОЛЬ ПРЕДСМАЧИВАНИЯ

Управление отложенным срабатыванием клапана на первом этапе экстракции.



МНОГОФУНКЦИОНАЛЬНЫЙ ДИСПЛЕЙ

Позволяет следить за корректностью работы кофемашины и управлять основными функциями.



ДВОЙНОЙ ДАТЧИК ДАВЛЕНИЯ

Позволяет одновременно контролировать давление в бойлере и давление при подаче воды.



ГРУППА SR 61

Эксклюзивная разработка Sanremo, позволяющая точно поддерживать заданную температуру.



ПРОСТАТА ОБСЛУЖИВАНИЯ

Быстрый доступ к внутренним частям для легкого технического обслуживания.



АВТОМАТИЧЕСКИЙ ЦИКЛ ОЧИСТКИ

Процесс очистки кофейных групп.

Цвета

	Красный	RAL 3002
	Мат.черный	RAL 9005
	Черный	RAL 9005
	Silver	RAL 9006
	Жемчужный	RAL 1013
	Белый	RAL 9003



Версии

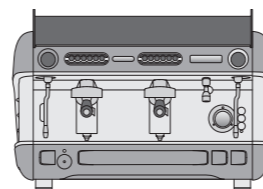

820 мм

2 группы SED/SAP

- 2 паровых крана
- 1 кран для воды
- 1 одинарный портафильтр
- 2 двойных портафильтра

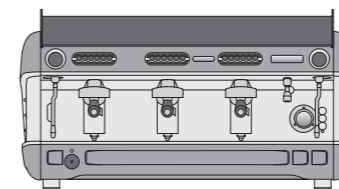

1050 мм

3 группы SED/SAP

- 2 паровых крана
- 1 кран для воды
- 1 одинарный портафильтр
- 3 двойных портафильтра

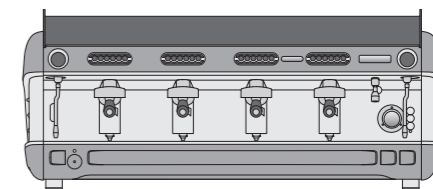

1320 мм

4 группы SED/SAP

- 2 паровых крана
- 1 кран для воды
- 1 одинарный портафильтр
- 4 двойных портафильтра

590 мм

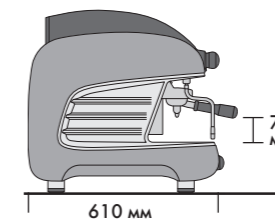

610 мм

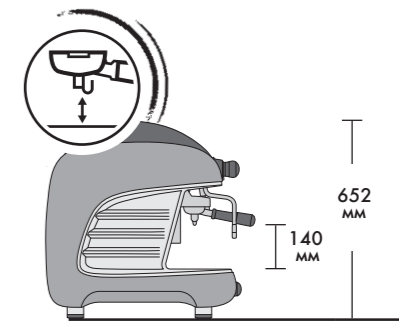

652 мм

140 мм

✓ ВЫСОКАЯ ГРУППА

Опции



AUTOSTEAM

Стимер с электронной системой, позволяющей вспенивать и/или нагревать молоко до заданной температуры.



ВЫСОКОТОЧНЫЕ ФИЛЬТРЫ

Эксклюзивная разработка Sanremo, их форма и плотность обеспечивают наилучший аромат кофе.



ВЫНОСНАЯ ВОЛЮМЕТРИЧЕСКАЯ ПОМПА



СМЕШИВАНИЕ ВОДЫ ДЛЯ ЧАЯ И ТРАВЯННЫХ НАПИТКОВ

Быстрое смешивание воды и пара для улучшения химических и органолептических свойств.

Технические данные

		2 группы SED/SAP	3 группы SED/SAP	4 группы SED/SAP
напряжение	В	220-240 1Н / 380-415 3Н		
входящая мощность	кВт	3.15 - 3.35	5.8 - 6.05	5.8 - 6.05
объем парового котла	л	12	19	22.6
мощность парового котла	кВт	2.95	5.6	5.6
мощность помпы	кВт	0.15	0.15	0.15
масса нетто	кг	68	85	09



НАГРЕВАТЕЛЬ ЧАШЕК

Специальный нагреватель для поддержания оптимальной температуры чашек.



БЕЗДОННЫЕ ПОРТАФИЛЬТРЫ



BLUETOOTH СОЕДИНЕНИЕ



Napoli



ЛЕВЕРНАЯ ГРУППА

Высокопроизводительная
леверная группа по
технологии Sanremo

УСТАНОВКА ТЕМПЕРАТУРЫ

Дисплей позволяет
устанавливать и
регулировать
температуру воды



Характеристики



**РУЧНОЕ НАПОЛНЕНИЕ
БОЙЛЕРА**
Позволяет обойти электронный
контроль уровня воды.



**АВТОКОНТРОЛЬ
УРОВНЯ ВОДЫ**
С помощью электронного
датчика бойлер наполняется и
поддерживает нужный уровень
воды автоматически.

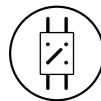

**ТОЧНАЯ НАСТРОЙКА
ТЕМПЕРАТУРЫ БОЙЛЕРА**
Максимально точная
регулировка температуры
бойлера.



ПРОЗРАЧНАЯ ВСТАВКА
Позволяет следить за уровнем
воды в бойлере.



**ДАТЧИК ДАВЛЕНИЯ
БОЙЛЕРА**
Позволяет контролировать
давление в бойлере.



**ДАТЧИК ДАВЛЕНИЯ
ПОМПЫ**
Контроль давления при
подаче воды.



**ПРОСТОТА
ОБСЛУЖИВАНИЯ**
Быстрый доступ к внутренним
частям для легкого
технического обслуживания.



**ДИСПЛЕЙ УСТАНОВКИ
ТЕМПЕРАТУРЫ**
Позволяет точно настраивать
температуру воды в бойлере



**ВЫНОСНАЯ
ВОЛЮМЕТРИЧЕС-
КАЯ ПОМПА**



**УЛУЧШЕННОЕ
СОПРОТИВЛЕНИЕ**



НАГРЕВАТЕЛЬ ЧАШЕК
Специальный нагреватель для
поддержания оптимальной
температуры чашек.

Опции



Версии

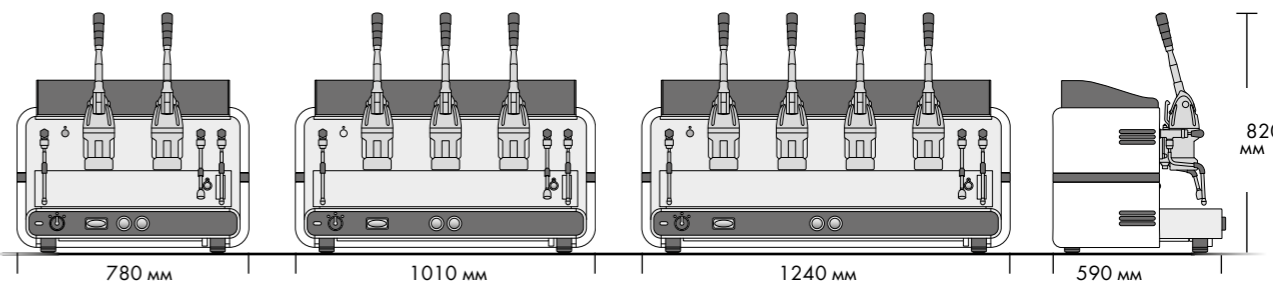

2 группы

2 паровых крана
1 кран для воды
1 одинарный портафильтр
2 двойных портафильтра

3 группы

2 паровых крана
1 кран для воды
1 одинарный портафильтр
3 двойных портафильтра

4 группы

2 паровых крана
1 кран для воды
1 одинарный портафильтр
4 двойных портафильтра



Цвета

	Черный	RAL 9005
	Белый	RAL 9003
	Белый Черный	RAL 9003/9005
	Белый Красный	RAL 9003/3002



Технические данные		2 группы	3 группы	4 группы
напряжение	В	220-240 1N / 380-415 3N		
входящая мощность	кВт	4.85	5.65	5.65
объем парового котла	л	12	19	26
мощность парового котла	кВт	4.5	5.5	5.5
мощность помпы	кВт	0.13	0.13	0.13
масса нетто	кг	78	109	132
вес брутто	кг	88	115	140



Napoli
Скачать каталог



Torino



ПОДСВЕТКА РАБОЧЕЙ ЗОНЫ

Удобство работы при любом освещении (опция).



ВЕРСИЯ SED

Электронное дозирование через кнопочную панель



ВЕРСИЯ SAP

Полуавтоматическое программирование дозировки



ГРУППА SR 61

Поддерживает идеальную температуру экстракции



Характеристики



Torino

Ссылка на сайт



АВТОКОНТРОЛЬ УРОВНЯ ВОДЫ

С помощью электронного датчика бойлер наполняется и поддерживает нужный уровень воды автоматически.



ЭЛЕКТРОННЫЙ КОНТРОЛЬ ПРЕДСМАЧИВАНИЯ

Управление отложенным срабатыванием водяного клапана на первом этапе экстракции.



ДАТЧИК НАГРЕВА

Показывает, когда кофемашина достигла оптимальной температуры.



ДАТЧИК ДАВЛЕНИЯ

Контроль распределительного давления.



ГРУППА SR 61

Хромированная группа из латуни с термосифонной системой циркуляции для поддержания идеальной температуры экстракции.



ПРОСТОТА ОБСЛУЖИВАНИЯ

Быстрый доступ к внутренним частям для легкого технического обслуживания.



АВТОМАТИЧЕСКИЙ ЦИКЛ ОЧИСТКИ

Процесс очистки кофейных групп.

Версии

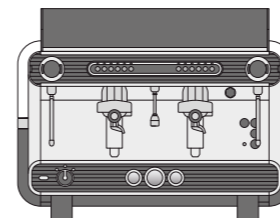

780 мм

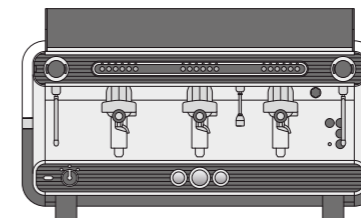

1010 мм

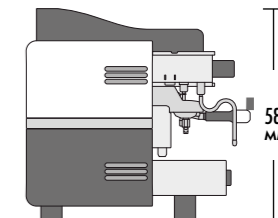

590 мм

580 мм

2 группы SED/SAP

2 паровых крана
1 кран для воды
1 одинарный портафильтр
2 двойных портафильтра

3 группы SED/SAP

2 паровых крана
1 кран для воды
1 одинарный портафильтр
3 двойных портафильтра

Цвета

	Черный	RAL 9005
	Белый	RAL 9003
	Белый Матовый	RAL 9003 9005
	Белый Красный	RAL 9003 3002



Опции



СВЕТОДИОДНАЯ ПОДСВЕТКА РАБОЧЕЙ ЗОНЫ

Удобство работы при любом освещении.



НАГРЕВ ЧАШЕК

Специальный нагреватель для поддержания оптимальной температуры чашек.



ВЫСОКОТОЧНЫЕ ФИЛЬТРЫ

Эксклюзивная разработка Sanremo, их форма и плотность обеспечивают наилучший аромат кофе.



ВЫНОСНАЯ ВОЛНОМЕТРИЧЕСКАЯ ПОМПА



BLUETOOTH СОЕДИНЕНИЕ



БЕЗДОННЫЕ ПОРТАФИЛЬТРЫ



Технические данные

		2 группы	3 группы
напряжение	В	220-240 1Н	380-415 3Н
входящая мощность	кВт	3.3	6
объем парового котла	л	12	19
мощность парового котла	кВт	2.95	5.6
мощность помпы	кВт	0.15	0.15
масса нетто	кг	63	79

Zoe Competition



RoHS

УНИВЕРСАЛЬНАЯ ПАЛИТРА

Вписывается в любой интерьер благодаря опции индивидуального подбора дизайна



ТАЙМЕР ЭКСТРАКЦИИ

Точное измерение времени экстракции кофе



СВЕТОДИОДНАЯ ПОДСВЕТКА РАБОЧЕЙ ЗОНЫ

Удобство работы при любом освещении



ПРОСТАТА ОБСЛУЖИВАНИЯ

Быстрый доступ к внутренним частям для легкого технического обслуживания

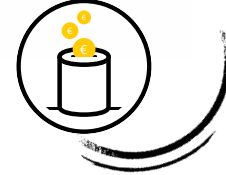

НИЗКАЯ СТОИМОСТЬ ОБСЛУЖИВАНИЯ

Конфигурация кофемашины разработана для снижения затрат на техническое обслуживание

Характеристики



АВТОКОНТРОЛЬ УРОВНЯ ВОДЫ

С помощью электронного датчика бойлер наполняется и поддерживает нужный уровень воды автоматически.



ЭЛЕКТРОННЫЙ КОНТРОЛЬ ПРЕДСМАЧИВАНИЯ

Управление отложенным срабатыванием водяного клапана на первом этапе экстракции.



ДВОЙНОЙ МАНОМЕТР

Позволяет одновременно отслеживать давление в бойлере и давление помпы



ПРОСТАТА ОБСЛУЖИВАНИЯ

Быстрый доступ к внутренним частям для легкого технического обслуживания.



АВТОМАТИЧЕСКИЙ ЦИКЛ ОЧИСТКИ

Процесс очистки кофейных групп.



СВЕТОДИОДНАЯ ПОДСВЕТКА РАБОЧЕЙ ЗОНЫ

Удобство работы при любом освещении.



ТАЙМЕР ЭКСТРАКЦИИ

Точное измерение времени экстракции кофе.



AUTOSTEAM

Стимер с электронной системой, позволяющей вспенивать и/или нагревать молоко до заданной температуры.



НАГРЕВАТЕЛЬ ЧАШЕК

Специальный нагреватель для поддержания оптимальной температуры чашек.



ВЫНОСНАЯ ВОЛЮМЕТРИЧЕСКАЯ ПОМПА



BLUETOOTH СОЕДИНЕНИЕ



БЕЗДОННЫЕ ПОРТАФИЛЬТРЫ

Опции

Версии

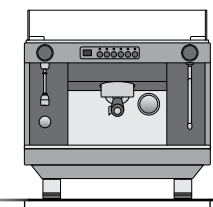

530 мм

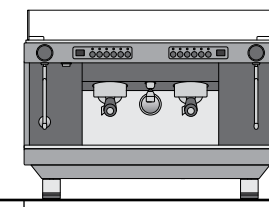

720 мм

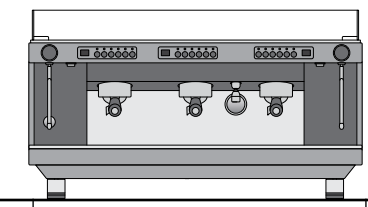

950 мм

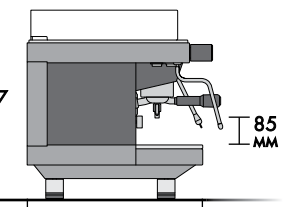

528 мм

537 мм

85 мм

1 группа

- 1 паровой кран
- 1 кран для воды
- 1 одинарный портафильтр
- 1 двойной портафильтр

2 группы

- 2 паровых крана
- 1 кран для воды
- 1 одинарный портафильтр
- 2 двойных портафильтра

3 группы

- 2 паровых крана
- 1 кран для воды
- 1 одинарный портафильтр
- 3 двойных портафильтра

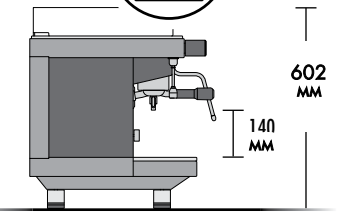

602 мм

140 мм

ВЫСОКАЯ ГРУППА

2-3 адопту

Технические данные		1 группа	2 группы	3 группы	компакт
напряжение	В	220-240 1Н / 380-415 3Н			
входящая мощность	кВт	2.3	3.3	6	2.7
объем бойлера	л	4.5	10	14	7
мощность бойлера	кВт	2.15	2.95	5.6	2.5
мощность помпы	кВт	0.13	0.13	0.13	0.13
масса нетто	кг	41	55	69	45

Цвета

	Черный	RAL 9005
	Белый Черный	RAL 9003 9005
	Белый Матовый	RAL 9003 9005
	Белый Красный	RAL 9003 3002

КАСТОМИЗАЦИЯ

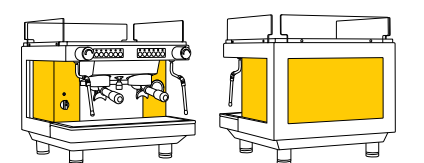

Кастомизация внутренних панелей рисунком и цветом (по запросу).



Zoe
Ссылка на сайт

Zoe



УНИВЕРСАЛЬНАЯ ПАЛИТРА
Вписывается в любой интерьер благодаря опции индивидуального подбора дизайна



ВЕРСИЯ SED

Электронное программирование дозировок с помощью кнопочной панели



ВЕРСИЯ SAP

Полуавтоматическое программирование дозировки

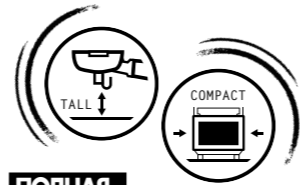

ПОЛНАЯ ЛИНЕЙКА

SED и SAP, 1-2-3 групповые, высокая и компактная



ПРОСТАТА ОБСЛУЖИВАНИЯ

Быстрый доступ к внутренним частям для легкого технического обслуживания

НИЗКАЯ СТОИМОСТЬ ОБСЛУЖИВАНИЯ

Конфигурация кофемашины разработана для снижения затрат на техническое обслуживание



Характеристики



АВТОКОНТРОЛЬ УРОВНЯ ВОДЫ
С помощью электронного датчика бойлер наполняется и поддерживает нужный уровень воды автоматически.



ПРОСТАТА ОБСЛУЖИВАНИЯ
Быстрый доступ к внутренним частям для легкого технического обслуживания.



ЭЛЕКТРОННЫЙ КОНТРОЛЬ ПРЕДСМАЧИВАНИЯ
Управление отложенным срабатыванием водяного клапана на первом этапе экстракции.



АВТОМАТИЧЕСКИЙ ЦИКЛ ОЧИСТКИ
Процесс очистки кофейных групп.



ДВОЙНОЙ МАНОМЕТР
Позволяет одновременно отслеживать давление в бойлере и давление помпы.

Опции



AUTO STEAM
Стимер с электронной системой, позволяющей вспенивать и/или нагревать молоко до заданной температуры.



НАГРЕВАТЕЛЬ ЧАШЕК
Специальный нагреватель для поддержания оптимальной температуры чашек.



ВЫНОСНАЯ ВОЛЮМЕТРИЧЕСКАЯ ПОМПА



БЕЗДОННЫЕ ПОРТАФИЛЬТРЫ



УЛУЧШЕННОЕ СОПРОТИВЛЕНИЕ

Версии

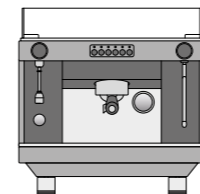

530 мм

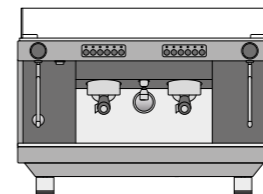

720 мм

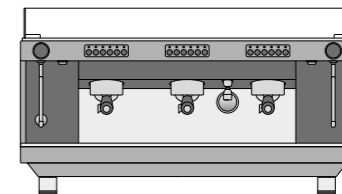

950 мм

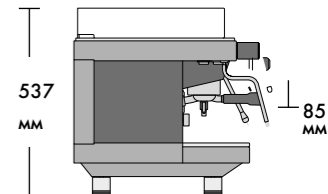

537 мм

85 мм

1 группа SED/SAP

- 1 паровой кран
- 1 кран для воды
- 1 одинарный портафильтр
- 1 двойной портафильтр

2 группы SED/SAP

- 2 паровых крана
- 1 кран для воды
- 1 одинарный портафильтр
- 2 двойных портафильтра

3 группы SED/SAP

- 2 паровых крана
- 1 кран для воды
- 1 одинарный портафильтр
- 3 двойных портафильтра

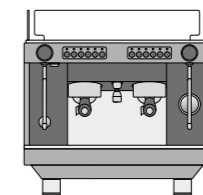

530 мм

543 мм

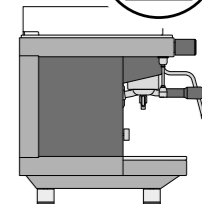

602 мм

140 мм

КОМПАКТНАЯ ВЕРСИЯ

- 2 группы**
- 2 паровых крана
 - 1 кран для воды
 - 1 одинарный портафильтр
 - 2 двойных портафильтра

ВЕРСИЯ С ВЫСОКОЙ ГРУППОЙ

- 2-3 группы**
- SED
 - SAP

Технические данные

		1 группа	2 группы	3 группы	компакт
напряжение	В	220-240 1Н / 380-415 3Н			
входящая мощность	кВт	2.7	3.3	6	2.3
объем бойлера	л	7	10	14	4.5
мощность бойлера	кВт	2.5	2.95	5.6	2.15
мощность помпы	кВт	0.13	0.13	0.13	0.13
масса нетто	кг	45	55	69	41

Цвета

	Черный	RAL 9005
	Белый Черный	RAL 9003 9005
	Белый Матовый	RAL 9003 9005
	Белый Красный	RAL 9003 3002



КАСТОМИЗАЦИЯ

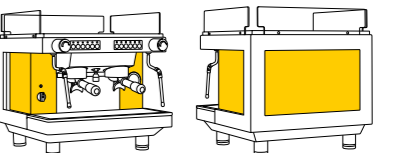

Кастомизация внутренних панелей рисунком и цветом (по запросу).



Zoe
Ссылка на сайт

Cube



ОСНОВНОЙ ДИСПЛЕЙ

- Регулирование температуры бойлера в диапазоне 115-130°C
- Счетчик времени экстракции
- Программирование срока годности фильтра для воды (от 1 до 12 месяцев)
- Сообщения об уровне воды и неисправностях

LED ИНДИКАТОРЫ

- Вкл/Выкл
- Температура
- Уровень воды

ВЕБ ПРИЛОЖЕНИЕ



МАНОМЕТР ДЛЯ БОЙЛЕРА
0-2.5 бар



МАНОМЕТР ДЛЯ ПОМПЫ
0-16 бар

Характеристики

CUBE V

- + Бойлер из нержавеющей стали AISI 316 объемом 1,9 литра
- + Внутренний бак для воды объемом 1,8 литра
- + Группа E61 с механическим предсмачиванием
- + Высокоэффективная волюметрическая помпа с производительностью 54 л/час
- + Мощность нагревателя 1500W/230Vac - 1300W/120Vac
- + Система энергосбережения
- + Wi-Fi соединение с приложением WebApp
- + Полный набор аксессуаров для использования

CUBE R

- Плюс**
- + 54 л/ч высокоэффективная волюметрическая помпа
 - + Выбор подачи воды из внутреннего бака или из внешнего источника
 - + Электронный дисплей



Версии

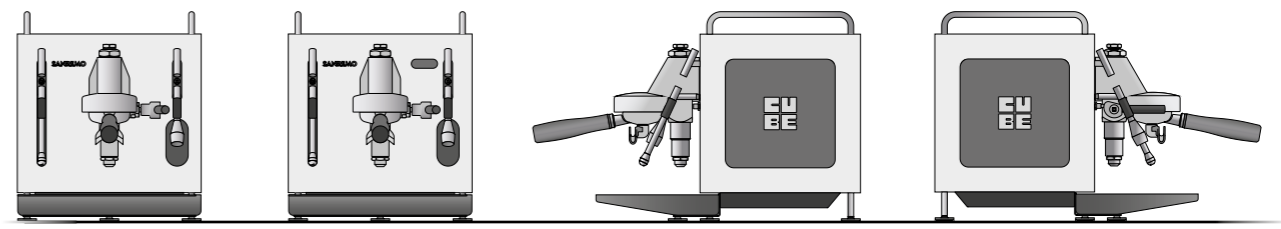

CUBE V

CUBE R



CUBE_V & CUBE_R / ГАБАРИТЫ

Ширина	мм 323
Глубина	мм 465
Высота	мм 369
Вес (CUBE_V)	кг 22,7
Вес (CUBE_R)	кг 26,5



Прямое соединение с кофемашиной (PPP).

Доступ в облачное хранилище.



Подключение с помощью смартфона, планшета или компьютера.









Управление несколькими кофемашинами в одном приложении.

WIFI И ПРИЛОЖЕНИЕ



Модели CUBE V и CUBE R доступны в 3х разных конфигурациях: А, В и С.



-  Нержавеющая сталь
-  Черный оникс
-  Белоснежный
-  Красный
-  Карамельно-розовый
-  Зеленый матча
-  Лазурно-голубой
-  Яичный желток

_ Cube A



Версия А имеет цельные боковые панели и корпус в едином цвете.

Стандартные цвета



Специальная палитра



_ Cube B



Боковые панели версии В состоят из двух частей, что дает возможность комбинировать два цвета.





Отделка корпуса



Боковые панели



_ Cube C Custom

- Дерево 
- Кожа 
- Ткань 
- Другое 



Версия С дает возможность создать эксклюзивное цветовое решение и подобрать на заказ покрытие боковых панелей.

Центральную часть боковых панелей можно оформить другим цветом или нанести ваш логотип

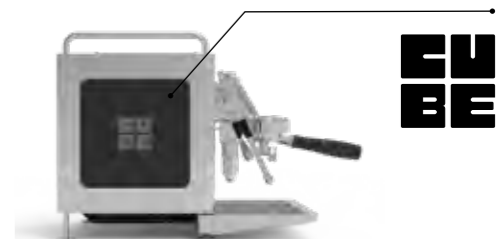

Сопутствующие товары



60

Чашки



ВИД СЗАДИ

ВИД СПЕРЕДИ

Coffee	Cappuccino	Milk
объем: 80 мл	объем: 165 мл	объем: 260 мл
высота: 52 мм	высота: 60 мм	высота: 65 мм
диаметр: 65 мм	диаметр: 86 мм	диаметр: 95 мм

Питчеры



Средний
объем: 450 мл



Большой
объем: 650 мл

Темперы

Темпер черный/нержавеющая сталь, средний
высота: 80 мм

Темпер черный/нержавеющая сталь, большой
высота: 90 мм



Sanremo



Opera 2.0



Café Racer



Sanremo



ЛЕНТЫ

Фартуки Sanremo



Цвета

Черный | Кожа



61

