

RELEASING THIS DRAWING WITHOUT PERMISSION LG Electronics SHOULD BE ACCUSED ACCORDING TO THE LAWS AND COMPANY RULES.  
이 도면은 LG전자의 자산으로 불법 유출시 관계법과 회사규정에 의해 처벌됨

WORK	SEC.	가	나	다	PRINTING DEGREE		LG MODEL 명	BUYER	PAGE	REMARK
		BRAND	MODEL	P/NO.	EXTERIER	INTERIER				
67		LG	WD-H0C7FD3S	MFL67658567	1	1	FH0C7FD3S	LGERA	78	FH0C7FD3S.ASSPCOM

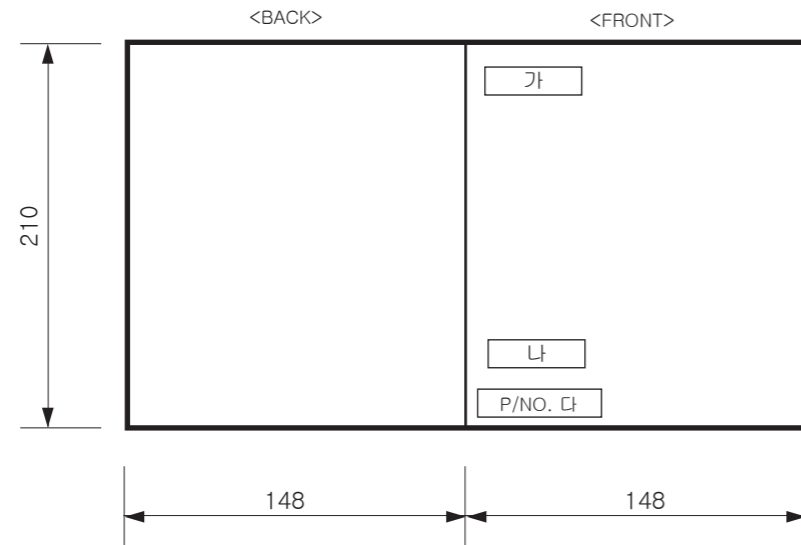

<< 주 기 >>

- 재질 : 모조지 80g
- 인쇄작업
  - G/S(LG) BRAND(FIG1) : \* 표지 - 1도 : LG RED PANTONE #207  
- 2도 : LG GRAY PANTONE #430  
\* 내지 - 1도 : BLACK
  - OEM BRAND(FIG2) : \* 표지 - 1도 : BLACK  
\* 내지 - 1도 : BLACK
- 문자의 크기 및 형상은 주어진 FILM에 준한다.
- 책자의 크기는 일반적 규격(국판)에 준한다.
- 양산 전에 설계 한도를 득할 것.
- 유해물질 관리기준  
: 본 부품에 금지물질이 포함되지 않도록 하고, 상세 내용은 LG(63)-A-5501-34를 만족할 것.

<< NOTES >>

- Material : Vellum paper
- Print work
  - G/S(LG) BRAND(FIG1) : \* Cover - First color : LG Red Pantone #207  
- Second color : LG GRAY PANTONE #430  
\* Inside - First color : Black
  - OEM BRAND(FIG2) : \* Cover - First color : Black  
\* Inside - First color : Black
- Printing, text size and line are based on LG design film.
- Size will Follow the standard.
- Before product controlled by criteria sample.
- Standard of supervision for hazardous material  
: The part should not contain prohibited substances(Pb,Cd,Hg,Cr+6,PBB,PBDE) and details should comply with LG standard of LG(63)-A-5501-34.

PDF ILLUSTRATOR

DR COMPLETED  
도면 DR 완료  
완료일 :

REV. NO. 기호	REVISION DESCRIPTION 변경 사항	REF. NO. 시행 번호	DATE 년/월/일	PREPARED 시명자	APPROVED 승인자	REV. NO. 기호	REVISION DESCRIPTION 변경 사항	REF. NO. 시행 번호	DATE 년/월/일	PREPARED 시명자	APPROVED 승인자
△	제품 Size 수정 및 서체 변경	EAGH700525	2017/07/14	최돈주	김재문	△					
△	수입자 정보 표기 수정	EAGH800102	2017/08/04	최돈주	김재문	△					
△	76p 오기된 모델명 삭제	EAGH700573	2017/08/21	최돈주	김재문	△					

TRIG.	UNIT	mm	SCALE	1/1
MODELING	DESIGNED	REVIEWED	CHECKED	APPROVED
	최돈주 17.07.05		윤형구 17.07.05	김재문 17.07.05
LG 전자 (주) LG Electronics Inc.			RELATED DWG.	DWG. No.

**MANUAL, OWNER'S**  
**TITAN-C(W)HEATER-PJT1 / 1**  
**MFL67658567**

Руководство пользователя

# Коммерческая стиральная машина



До начала установки внимательно прочтите данные инструкции. Это упростит установку и гарантирует правильность и безопасность установки машины. Держите данные инструкции рядом со стиральной машиной после установки для дальнейшего использования.

МОДЕЛЬ  
WD-HOC7FD3S



MFL67658567

[www.lg.com](http://www.lg.com)

Copyright © 2017 LG Electronics Inc. Все права защищены.

## КОНСТРУКТИВНЫЕ ОСОБЕННОСТИ

### СИСТЕМА ПРЯМОГО ПРИВОДА

Современный бесщёточный двигатель постоянного тока напрямую, без ремня и шкива, вращает барабан.

### НАКЛОННЫЙ БАРАБАН И УВЕЛИЧЕННОЕ ЗАГРУЗОЧНОЕ ОТВЕРСТИЕ

Наклонный барабан и увеличенное загрузочное отверстие облегчают загрузку и извлечение белья.

### УВЕЛИЧЕННАЯ ВМЕСТИМОСТЬ

Увеличенный размер барабана позволяет развить большую скорость вращения и центробежную силу, обеспечивая при этом меньшее спутывание и смятие стираемого белья. Возможна стирка тяжёлых вещей: крупных стёганных одеял, покрывал, штор большого размера.

### БОЛЬШАЯ ПРОЗРАЧНАЯ ДВЕРЦА

Во время стирки можно наблюдать за процессом обработки белья.

### МАГНИТНЫЙ ФИКСАТОР ДВЕРЦЫ

Магнитный фиксатор дверцы позволяет удобно и безопасно фиксировать дверцу в приоткрытом положении.

Это способствует циркуляции воздуха и позволяет высушивать внутренние детали машины. Для использования данной возможности, после извлечения белья не закрывайте дверцу до конца.

Когда магнитный фиксатор дверцы взаимодействует с металлическим корпусом машины, он будет удерживать дверцу в слегка приоткрытом состоянии, позволяя высохнуть внутренним деталям машины

### БАРАБАН ИЗ НЕРЖАВЕЮЩЕЙ СТАЛИ

Стальной барабан из нержавеющей стали обеспечивает чрезвычайную прочность.

### ОЧИСТКА БАРАБАНА

Регулярная ежемесячная очистка барабана с использованием режима TUB CLEAN поможет сохранить барабан чистым и свежим.

# УКАЗАНИЯ ПО ТЕХНИКЕ БЕЗОПАСНОСТИ

**ПЕРЕД ЭКСПЛУАТАЦИЕЙ МАШИНЫ ПОЛНОСТЬЮ ОЗНАКОМЬТЕСЬ СО ВСЕМИ УКАЗАНИЯМИ**

## **▲ ПРЕДУПРЕЖДЕНИЕ!**

В целях безопасности следуйте указаниям данного руководства во избежание возгорания или взрыва, поражения электрическим током, повреждения имущества, травм или летального исхода.

### **Ваша безопасность и безопасность других лиц имеют большое значение.**

Мы приводим много важных предупреждений по технике безопасности в данном руководстве и на самой машине.

Всегда прочитывайте и соблюдайте все предупреждения по технике безопасности.

**▲** Это символ предупреждения об опасности.

Этот символ предупреждает о потенциальной опасности, которая представляет смертельную угрозу или угрозу травмы вам или другим людям.

Все предупреждения об опасности следуют после символа предупреждения об опасности и любого из слов: «ОПАСНО!», «ОСТОРОЖНО!» или «ВНИМАНИЕ!»

Значение предупреждающих слов:

### **▲ ОПАСНО!**

Несоблюдение указаний может привести к смертельному исходу или тяжким телесным повреждениям.

### **▲ ОСТОРОЖНО!**

(Пренебрежение указаниями может привести к серьёзной травме или летальному исходу).

### **▲ ВНИМАНИЕ**

Несоблюдение указаний может привести к лёгким телесным повреждениям или поломке изделия.

Все предупреждения об опасности указывают на существование потенциальной угрозы, подсказывают, как снизить вероятность травмы и описывают то, что может случиться при несоблюдении этих инструкций.

## УКАЗАНИЯ ПО ТЕХНИКЕ БЕЗОПАСНОСТИ

*ПЕРЕД ЭКСПЛУАТАЦИЕЙ МАШИНЫ ПОЛНОСТЬЮ ОЗНАКОМЬТЕСЬ СО ВСЕМИ УКАЗАНИЯМИ*

### **▲ ПРЕДУПРЕЖДЕНИЕ!**

В целях безопасности следуйте указаниям данного руководства во избежание возгорания или взрыва, поражения электрическим током, повреждения имущества, травм или летального исхода.

Этим оборудованием могут пользоваться дети в возрасте от 8 лет и лица с ограниченными физическими, сенсорными или умственными способностями или нехваткой опыта и знаний, если они находятся под присмотром или получают инструкции по использованию данного оборудования безопасным способом и понимают риск опасности.

Детям запрещается играть с данным оборудованием.

Очистка и техническое обслуживание не должны выполняться детьми без присмотра взрослых.

Дети в возрасте до 3 лет не должны подходить к машине, если они не находятся под постоянным присмотром.

# УКАЗАНИЯ ПО ТЕХНИКЕ БЕЗОПАСНОСТИ

**ПЕРЕД ЭКСПЛУАТАЦИЕЙ МАШИНЫ ПОЛНОСТЬЮ ОЗНАКОМЬТЕСЬ СО ВСЕМИ УКАЗАНИЯМИ**

## ▲ ПРЕДУПРЕЖДЕНИЕ!

В целях безопасности следуйте указаниям данного руководства во избежание возгорания или взрыва, поражения электрическим током, повреждения имущества, травм или летального исхода.

## ОСНОВНЫЕ МЕРЫ ТЕХНИКИ БЕЗОПАСНОСТИ

### ▲ ПРЕДУПРЕЖДЕНИЕ!

Для снижения риска возгорания, поражения электрическим током или травмы при эксплуатации стиральной машины следуйте основным указаниям, а именно:

- Перед использованием стиральной машины полностью прочтите указания.
- Запрещается стирка вещей, которые до этого очищались, стирались, вымачивались в бензине или на которые попали пятна бензина, средства для химической чистки или другие горючие или взрывоопасные вещества, так как они выделяют пары, которые могут загореться или взорваться.
- Запрещается добавлять в воду для стирки бензин, средства для химической чистки или другие легковоспламеняющиеся или взрывоопасные вещества. Эти вещества выделяют воспламеняющиеся и взрывоопасные пары.
- При определённых условиях, если система горячего водоснабжения не используется более 2-х недель, в ней может образовываться водород. **ВОДОРОД ВЗРЫВООПАСЕН.** Если система горячего водоснабжения не использовалась в течение указанного периода, перед включением стиральной машины следует открыть все краны горячей воды и дать воде стечь в течение нескольких минут. Это позволит высвободить весь накопившийся в системе водород. Так как газ легко воспламеняется, не курите и погасите все источники открытого огня.
- Не позволяйте детям играть на стиральной машине или забираться внутрь нее. Особенно внимательно следите за детьми, находящимися рядом с работающей машиной.
- Перед списанием или отправкой машины на утилизацию, снимите с неё дверцу, чтобы дети не смогли запереть себя внутри машины.
- Не устанавливайте и не храните машину на открытом воздухе.
- Не затрагивайте до системы управления без надобности.
- Не ремонтируйте и не заменяйте детали самостоятельно и не пытайтесь проводить операции по техническому обслуживанию, если они специально не указаны в инструкции по техническому обслуживанию или не опубликованы в инструкции по ремонту пользователя, если они вам непонятны или у вас нет достаточного опыта для их проведения.
- Правила установки заземления см. в разделе «Правила установки».
- **ВСЕГДА** следуйте инструкциям по уходу за тканью, указанным производителем одежды.
- Не рекомендуется класть в стиральную машину вещи, загрязнённые кулинарным жиром. Одежда, испачканная кухонным жиром, может вызвать химическую реакцию, которая в свою очередь может стать причиной пожара.
- Не используйте кондиционеры для белья или средства для снятия статики, если это не рекомендуется производителем этих средств.

# СОХРАНИТЕ ДАННОЕ РУКОВОДСТВО

## УКАЗАНИЯ ПО ЗАЗЕМЛЕНИЮ

Данное устройство должно быть заземлено. В случае неисправности или разрыва в цепи питания заземление уменьшит опасность поражения электрическим током, обеспечив проходимость электрического тока по цепи с наименьшим сопротивлением. Данное устройство оборудовано кабелем питания с проводником заземления и вилкой с заземляющим выводом. Эту вилку необходимо подключить к электрической розетке, установленной и заземлённой в соответствии с местными нормами и требованиями.

- Не рекомендуется использовать переходники и удлинители.
- Запрещается удалять контакт заземления.
- В случае отсутствия у вас соответствующей розетки питания обращайтесь к электрику.

## ▲ ОСТОРОЖНО!

Неправильное подключение заземляющего провода может привести к риску поражения электрическим током. Если у вас есть сомнения в правильном заземлении оборудования, обратитесь к квалифицированному электрику или монтажнику. Не изменяйте конструкцию штепселя, поставляемого с устройством – если он не соответствует или не подходит к сетевой розетке, обратитесь к квалифицированному электрику для её замены на подходящую розетку.

# МЕРЫ ПО ТЕХНИКЕ БЕЗОПАСНОСТИ

## ПЕРЕД ЭКСПЛУАТАЦИЕЙ МАШИНЫ ПОЛНОСТЬЮ ОЗНАКОМЬТЕСЬ С ИНСТРУКЦИЯМИ

### ▲ ОСТОРОЖНО!

В целях безопасности следуйте указаниям данного руководства во избежание возгорания или взрыва, поражения электрическим током, повреждения имущества, травм или летального исхода.

## ИНСТРУКЦИИ ПО БЕЗОПАСНОЙ УСТАНОВКЕ

### ▲ ОСТОРОЖНО!

Во избежание возгорания, поражения электрическим током или телесных повреждений при эксплуатации стиральной машины, соблюдайте основные меры предосторожности, а именно:

- **Подробную информацию о выполнении заземления см. в инструкции ПО УСТАНОВКЕ.** Инструкция по установке вложена в стиральную машину для сведения установщику. При перевозке стиральной машины в другое место, её проверку и повторную установку должен выполнять квалифицированный обслуживающий персонал. Несоблюдение данного указания может стать причиной серьёзных травм, пожара, удара электротоком или смерти.
- **Ни при каких обстоятельствах не удаляйте третьего, заземляющего провода и контакта из шнура питания.** Несоблюдение данного указания может стать причиной серьёзных травм, пожара, удара электротоком или смерти.
- **Для личной безопасности обслуживающего персонала, данная машина должна быть правильно заземлена.** Несоблюдение данного указания может стать причиной серьёзных травм, пожара, удара электротоком или смерти.
- **Шнур питания данной машины снабжён 3-контактным штекером (с заземлением), который подходит к стандартной 3-контактной розетке (с заземлением),** позволяя минимизировать возможность поражения электрическим током от оборудования.
- **Данную стиральную машину необходимо подключать к заземленной розетке 220-240 В~, 50 Гц.** Несоблюдение данного предупреждения может стать причиной серьёзных травм, пожара, поражения электричеством или смерти.
- **Для проверки заземления розетки и подводимой электросети пригласите квалифицированного электрика.** Несоблюдение данного указания может стать причиной серьёзных травм, пожара, удара электротоком или смерти.
- **При наличии только обычной 2-контактной розетки, вашей обязанностью является обеспечить её замену на 3-контактную розетку с соответствующим заземлением.** Несоблюдение данного указания может стать причиной серьёзных травм, пожара, удара электротоком или смерти.
- **Не устанавливайте машину на ковровых покрытиях. Она должна располагаться на жёстком полу.** Несоблюдение данного предупреждения может привести к серьёзным неисправностям, связанным с утечками.
- **Запрещается удалять контакт заземления. Не применяйте переходники или удлинители. Подключать машину можно только в заземлённую розетку с тремя контактами.** Несоблюдение данного указания может стать причиной серьёзных травм, пожара, удара электротоком или смерти.
- **Стиральная машина всегда должна быть подключена к своей отдельной розетке с напряжением, соответствующим указанному на шильдике.** Благодаря этому, машина будет работать лучше, а также предотвратит перегрузку электросети в здании, тем самым снизит вероятность пожара от перегрева проводов.
- **Отключая шнур питания от сети, никогда не тяните за него. Всегда крепко беритесь за штепсельную вилку и вытаскивайте её из розетки перпендикулярно стене.** Несоблюдение данного указания может стать причиной серьёзных травм, пожара, удара электротоком или смерти.
- **Потрёпанные или повреждённые шнуры питания отремонтируйте или замените. Не используйте шнур с видимыми трещинами и потёртостями по его длине или на концах.** Несоблюдение данного указания может стать причиной серьёзных травм, пожара, удара электротоком или смерти.
- **При передвижении и установке стиральной машины будьте осторожны, чтобы не защемить, не раздавить, или не повредить шнур питания другим способом.** Несоблюдение данного указания может стать причиной серьёзных травм, пожара, удара электротоком или смерти.
- **Установку и электрическое заземление машины должен выполнять квалифицированный обслуживающий персонал в соответствии с местными электротехническими нормами во избежание опасности поражения электрическим током и для обеспечения стабильной работы при эксплуатации.**
- **Стиральная машина имеет большой вес. Установку и перемещение машины должны производить не менее двух человек.** Несоблюдение этого правила может привести к травме спины или других частей тела.
- **Хранить и устанавливать стиральную машину следует исключительно в местах, не подверженных воздействию низких температур и погодных условий.** Несоблюдение данного предупреждения может привести к серьёзному повреждению, связанным с протечкой.
- **Во избежание удара электрическим током, не устанавливайте стиральную машину в местах с повышенной влажностью.** Несоблюдение данного указания может стать причиной серьёзных травм, пожара, удара электротоком или смерти.
- **Для снижения риска травмы следите за соблюдением норм промышленной техники безопасности, в том числе используйте удлинённые перчатки и защитные очки.** Нарушение правил техники безопасности может привести к порче имущества, травме или смерти.
- **Не храните под машиной или рядом с ней горючие материалы, например, пух, бумагу, обтирочные материалы, химикаты и т.п.** Несоблюдение данного предупреждения может привести к пожару.

# УКАЗАНИЯ ПО ТЕХНИКЕ БЕЗОПАСНОСТИ

**ПЕРЕД ЭКСПЛУАТАЦИЕЙ МАШИНЫ ПОЛНОСТЬЮ ОЗНАКОМЬТЕСЬ С ИНСТРУКЦИЯМИ**

## ▲ ОСТОРОЖНО!

В целях безопасности следуйте указаниям данного руководства во избежание возгорания или взрыва, поражения электрическим током, повреждения имущества, травм или летального исхода.

## ИНСТРУКЦИИ ПО ТЕХНИКЕ БЕЗОПАСНОСТИ ПРИ ЭКСПЛУАТАЦИИ, УХОДЕ, ЧИСТКЕ И УТИЛИЗАЦИИ МАШИНЫ

## ▲ ОСТОРОЖНО!

Для снижения риска пожара, удара электротоком или телесных повреждений при эксплуатации стиральной машины следуйте основным указаниям по мерам безопасности, а именно:

- Перед проведением чистки обязательно отключайте машину от электрической сети во избежание риска удара электротоком.
- Для чистки машины не используйте сильнодействующие химические вещества, абразивные чистящие средства или растворители. Они испортят покрытие машины.
- Не складывайте жирную или масляную ветошь или одежду на стиральную машину. Эти вещества выделяют воспламеняющиеся пары.
- Не стирайте вещи, которые испачканы растительным или кулинарным жиром. В таких вещах после стирки может сохраниться некоторое количество масла. Из-за остатков масла вещи могут самопроизвольно задымиться или загореться.
- Перед проведением эксплуатационного обслуживания, отсоедините машину от сети. Переключение органов управления в положение ВЫКЛ (OFF) не означает отсоединения машины от сети электропитания. Несоблюдение данного указания может стать причиной серьёзных травм, пожара, удара электротоком или смерти.
- Не стирайте вместе различные по цвету, материалу изделия, если возможность этого не указана на ярлычке. Не смешивайте хлорсодержащий отбеливатель с нашатырным спиртом или кислотами, такими как уксус. При использовании стиральных порошков следуйте указаниям на упаковке. Неправильное использование может привести к образованию ядовитого газа, который способен вызвать серьезные травмы или смерть.
- Не пытайтесь открыть машину, пока она находится в процессе работы. Перед загрузкой, извлечением или добавлением вещей нажмите на поворотный переключатель выбора режима стирки и позвольте барабану по инерции докрутиться до полной остановки, прежде чем открыть в машину. Несоблюдение данного требования может вызвать серьёзную травму, пожар, удар электротоком или смерть.
- Эта машина не предназначена для использования детьми и лицами с ограниченными физическими, умственными возможностями, а также чувствительностью, либо обладающими недостаточным опытом или знаниями, если они находятся не под наблюдением или не прошли инструктаж.
- Детям необходимо разъяснить об опасности игр с со стиральной машиной.
- Не позволяйте детям играть на стиральной машине или забираться внутрь неё. Особенно внимательно следите за детьми, находящимися рядом с работающей машиной. По мере взросления детей обучайте их правильному, безопасному использованию любой бытовой техникой. Несоблюдение этих указаний может стать причиной серьёзных травм.
- После расплаковки машины уничтожьте картонные коробки, пластиковые пакеты и другие упаковочные материалы. Дети могут использовать их для игры. Коробки, накрытые тряпками, покрывалами или полиэтиленом, могут стать воздухонепроницаемыми камерами. Несоблюдение этих указаний может стать причиной серьёзных травм.
- Держите средства для стирки в недоступном для детей месте. Во избежание травм соблюдайте все предупреждения, указанные на этикетках изделия. Несоблюдение этих указаний может стать причиной серьёзных травм.



# УКАЗАНИЯ ПО ТЕХНИКЕ БЕЗОПАСНОСТИ

**ПЕРЕД ЭКСПЛУАТАЦИЕЙ МАШИНЫ ПОЛНОСТЬЮ ОЗНАКОМЬТЕСЬ С ИНСТРУКЦИЯМИ**

## **▲ ОСТОРОЖНО!**

В целях безопасности следуйте указаниям данного руководства во избежание возгорания или взрыва, поражения электрическим током, повреждения имущества, травм или летального исхода.

## **ИНСТРУКЦИИ ПО ТЕХНИКЕ БЕЗОПАСНОСТИ ПРИ ЭУСПЛУАТАЦИИ, УХОДЕ, ЧИСТКЕ И УТИЛИЗАЦИИ МАШИНЫ**

## **▲ ОСТОРОЖНО!**

Для снижения риска пожара, удара электротоком или телесных повреждений при эксплуатации стиральной машины следуйте основным указаниям по мерам безопасности, а именно:

- **Перед выведением машины из эксплуатации или списанием, демонтируйте дверцу отделения для стирки во избежание опасности для детей или мелких животных быть запертыми внутри машины.** Несоблюдение данного требования может привести к серьёзным травмам или смерти.
- **Перед выведением машины из эксплуатации или списанием снимите дверцу стиральной машины во избежание случайного запираания внутри кого-либо.** Несоблюдение данного требования может стать причиной серьёзных травм.
- Если шнур питания поврежден, он должен быть заменен производителем, его агентом по обслуживанию или аналогичным квалифицированным рабочим, чтобы избежать опасности.
- **Необходимо использовать новый набор шлангов, поставляемых с прибором. Старый набор шлангов повторному использованию не подлежит.**

### **Транспортировка**

Изделие транспортируют любым видом транспорта в соответствии с правилами перевозки грузов, действующими на транспорте данного вида.

- Транспортировка должна осуществляться в условиях, исключающих повреждения.
- Запрещается подвергать изделие ударным нагрузкам при погрузочно-разгрузочных работах.

### **Хранение**

Не храните устройство вне помещений или в местах, подверженных прямому воздействию погодных условий (прямой солнечный свет, ветер, дождь или температура ниже нуля градусов).

### **Реализация**

Продажа продукции осуществляется в соответствии с правилами, установленными действующим законодательством страны, на территории которой она реализуется.

### **Утилизация**

- Старые электронные изделия могут содержать опасные вещества, поэтому правильная утилизация старого оборудования поможет предотвратить возможные негативные последствия для окружающей среды и здоровья человека. Старое оборудование может содержать детали, которые могут быть повторно использованы для ремонта других изделий, а также другие ценные материалы, которые можно переработать, чтобы сохранить ограниченные ресурсы.
- Для получения более подробной информации об утилизации старого оборудования, пожалуйста, обратитесь в соответствующие городские службы, пункты утилизации или в магазин, где был приобретен данный продукт.

Дата производства указана на этикетке изделия. Формат даты: мм/гггг

# СОДЕРЖАНИЕ

## 2 КОНСТРУКТИВНЫЕ ОСОБЕННОСТИ

## 3 УКАЗАНИЯ ПО ТЕХНИКЕ БЕЗОПАСНОСТИ

- 5 ОСНОВНЫЕ МЕРЫ ТЕХНИКИ БЕЗОПАСНОСТИ
- 5 УКАЗАНИЯ ПО ЗАЗЕМЛЕНИЮ
- 6 ИНСТРУКЦИИ ПО БЕЗОПАСНОЙ УСТАНОВКЕ
- 7 ИНСТРУКЦИИ ПО ТЕХНИКЕ БЕЗОПАСНОСТИ ПРИ ЭУСПЛУАТАЦИИ, УХОДЕ, ЧИСТКЕ И УТИЛИЗАЦИИ МАШИНЫ

## 10 ИНФОРМАЦИЯ О ВАШЕЙ СТИРАЛЬНОЙ МАШИНЕ

- 10 Детали
- 10 Принадлежности
- 11 Элементы панели управления

## 13 ИНСТРУКЦИИ ПО УСТАНОВКЕ

- 13 Проверка и выбор правильного местоположения
- 14 Распаковка и удаление транспортировочных болтов
- 15 Подключение к водопроводу
- 16 Подключение слива
- 17 Выравнивание стиральной машины

## 18 ПОДГОТОВКА

- 18 Меры предосторожности по уходу за тканью до стирки
- 19 Ярлычки с описанием ухода за тканью
- 19 Сортировка белья
- 20 Загрузка диспенсера

## 21 ЭКСПЛУАТАЦИЯ СТИРАЛЬНОЙ МАШИНЫ

### 22 РЕЖИМ ПРОГРАММИРОВАНИЯ

- 23 Монетный тип- Структура режима программирования
- 24 Тип OPL (без монетоприемника или считывателя карт) - Структура режима программирования
- 25 РЕЖИМ ПРОГРАММИРОВАНИЯ - Режим установки
- 25 - 1. Как изменить обычную цену.
- 26 - 2. Как изменить обычную цену на стирку при холодной температуре.
- 27 - 3. Как изменить обычную цену на стирку при 40°C/60°C.
- 28 - 4. Как изменить обычную цену на стирку при 75°C/90°C.
- 29 - 5. Как изменить специальную цену
- 30 - 6. Как изменить специальную цену на стирку при холодной температуре
- 31 - 7. Как изменить специальную цену на стирку при 40°C/60°C.
- 32 - 8. Как изменить специальную цену на стирку при 75°C/90°C.
- 33 - 9. Как ввести **FEER1**
- 34 - 9-1. Настройки дня специальной цены
- 35 - 9-2. Полоскание без остановок
- 36 - 9-3. Настройка типа автомата - настройки монетного типа
- 37 - 9-4. Установка замачивания
- 38 - 9-5. Настройка двойного распыления
- 38 - 10. Как ввести **FEER2**
- 39 - 10-1. Настройка функции Пауза
- 40 - 11. Как ввести день, когда будет действовать Специальная Цена

- 41 - 11-1. Как изменить на Воскресенье
- 42 - 12. Настройка начала периода действия специальной цены
- 43 - 13. Настройка окончания периода действия специальной цены
- 44 - 14. Установка времени замачивания
- 45 - 15. Настройка времени стирки
- 46 - 16. Количество полосканий за цикл
- 47 - 17. Настройка времени полоскания
- 48 - 18. Максимальная скорость отжима – окончательное время отжима зависит от оборотов
- 49 - 19. Стоимость монеты 1
- 50 - 20. Стоимость монеты 2
- 51 - 21. Изменение приращения цены на пени (Только для карточного типа)
- 52 - 22. Как изменить уровень воды
- 53 - 23. Громкость звукового сигнала
- 54 - 24. Время задержки монеты (только для монетного типа)
- 55 - 25. Как настроить количество капель
- 56 - 26. Как настроить время выключения после ошибки дисбаланса (UE)
- 57 - 27. Как установить количество сбросов в режиме полоскания
- 58 - 28. Как настроить автодозирование
- 59 - 29. Как активировать настройки режима полоскания и отжима
- 60 - 30. Как ввести **ECPE**
- 61 - 31. Настройка специализированной программы стирки
- 62 РЕЖИМ ПРОГРАММИРОВАНИЯ – тестовый режим
- 62 - 1. **ECCL**
- 63 - 2. Переустановка на заводские параметры - **EEPE**
- 64 - 3. Установка времени
- 65 - 4. Льготный цикл
- 66 - 5. Сброс программы
- 67 - 6. ПАРОЛЬ - **PASS**
- 68 - 7. ОЧИСТКА БАРАБАНА - **EECL**
- 69 РЕЖИМ ПРОГРАММИРОВАНИЯ – РЕЖИМ СБОРА ИНФОРМАЦИИ
- 70 Списки данных в режиме сбора

### 71 ТЕХНИЧЕСКОЕ ОБСЛУЖИВАНИЕ

- 71 - Уход после стирки
- 71 - Хранение Стиральной машины
- 71 - Очистка Диспенсера
- 72 - Очистка фильтров на впуске воды
- 73 - Чистка уплотнения дверцы
- 73 - Очистка барабана, TUB CLEAN (ЧИСТЫЙ БАРАБАН)

### 74 УСТРАНЕНИЕ НЕПОЛАДOK

### 75 ВОССТАНОВЛЕНИЕ ПОСЛЕ СБОЯ ЭЛЕКТРОПИТАНИЯ

### 75 УСТАНОВКИ СТИРАЛЬНОЙ МАШИНЫ ПО УМОЛЧАНИЮ

### 76 СПЕЦИФИКАЦИЯ

# ИНФОРМАЦИЯ О ВАШЕЙ СТИРАЛЬНОЙ МАШИНЕ

## Детали и принадлежности

### Детали

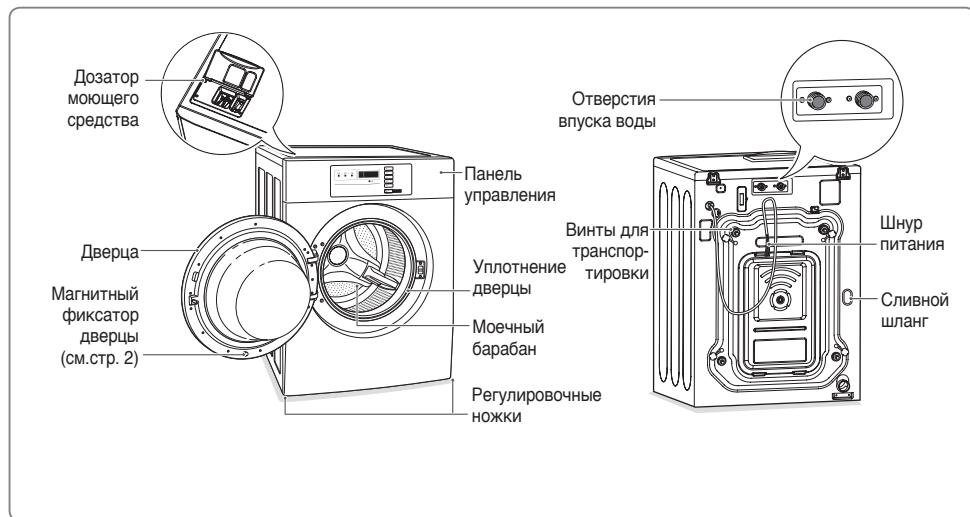

### Принадлежности

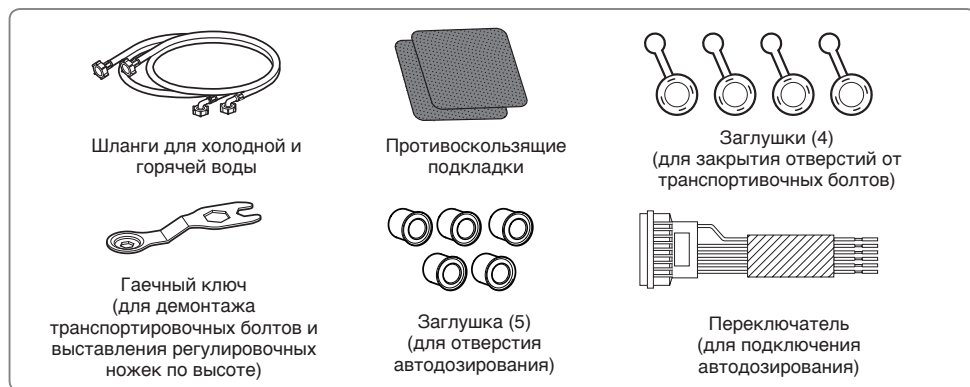

## Элементы панели управления

### Тип OPL

#### - Горизонтальная установки (WD-H0C7FD3S)

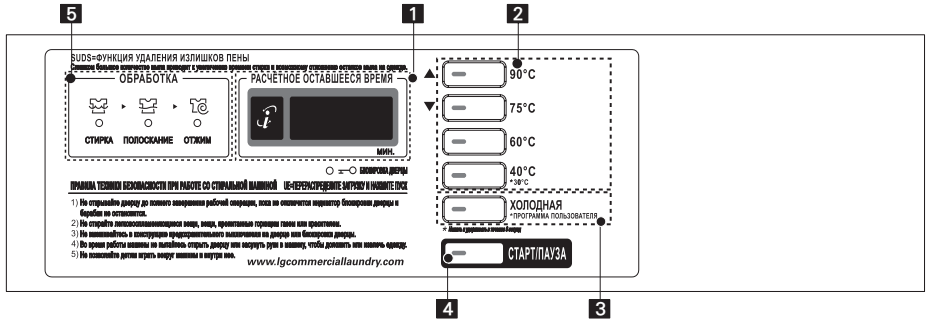

1. Светодиодный дисплей
2. Кнопка выбора программы
3. Кнопка выбора дополнительной программы

4. Кнопка пуска
5. Светодиодный индикатор состояния

## Как использовать кнопку экстренной остановки

- 1 В аварийной ситуации нажмите кнопку экстренной остановки.



- 2 После разрешения аварийной ситуации нажмите кнопку по направлению стрелки (справа).

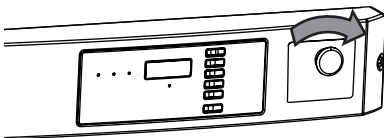

### ВНИМАНИЕ

- При случайном нажатии кнопки машина будет работать как обычно после нажатия кнопки экстренной остановки в течение 2–3 секунд
- После сброса кнопки экстренной остановки на кнопке Старт замигает светодиодный индикатор, и при повторном нажатии кнопки Старт машина продолжит работать в обычном режиме.

Светодиодный индикатор состояния

Светодиодный дисплей

Кнопка выбора программы

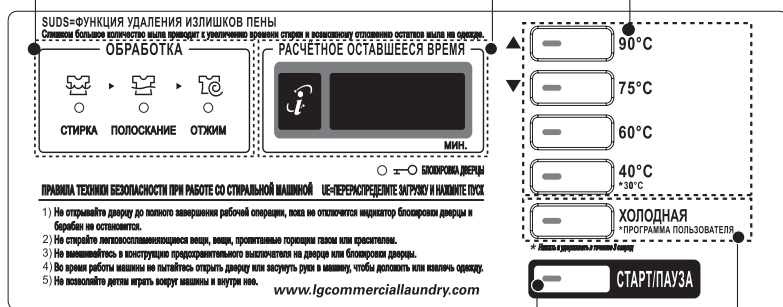

Кнопка пуска

Кнопка дополнительных функций

## Светодиодный дисплей

На дисплее отображается цена, время до конца стирки и параметры программы. Здесь также высвечиваются коды ошибок



## Кнопка выбора программы

Выберете программу, подходящую для данного типа белья нажатием соответствующей кнопки.

### 90°C

Отвечает более высоким санитарно-гигиеническим требованиям по сравнению с программой 75°C. Для стирки белого детского, нижнего и постельного белья.

### 75°C

Используется для сильнозагрязнённых тканей: белого, детского, нижнего и постельного белья.

### 60°C

Используется для сильнозагрязнённых тканей: белого, детского и нижнего белья.

### 40°C / 30°C

Используется для среднезагрязнённых тканей: изделий из хлопка и льна, полотенец, сорочек и джинсов.

### ХОЛОДНАЯ

Используйте для стирки в холодной воде белье из плотной ткани, например, при разовых работах.



## Кнопка дополнительных функций

Программа пользователя  
Включена возможность установки пользователем программы стирки. Используйте этот цикл стирки после настройки пользовательской программы.

## Кнопка пуска

Индикатор «СТАРТ» загорается при внесении полной стоимости за стирку и выборе программы.

## Светодиодный индикатор состояния

Светодиодный индикатор	Описание
 СТИРКА	Светодиодный индикатор горит на протяжении всего цикла стирки.
 ПОЛОСКАНИЕ	Светодиодный индикатор горит на протяжении всего режима полоскания.
 ОТЖИМ	Светодиодный индикатор горит на протяжении всего режима отжима.
	Светодиодный индикатор при заблокированной дверце.

# ИНСТРУКЦИИ ПО УСТАНОВКЕ

## Проверка и выбор правильного местоположения

Устанавливайте стиральную машину на твердый пол, который обладает достаточной прочностью и жёсткостью для того, чтобы выдержать вес стиральной машины даже с её полной загрузкой, не вызывая вибраций или колебаний. Если пол не обладает достаточной жёсткостью, то вам может потребоваться усилить его, в противном случае возможно возникновение сильных вибраций и шума.

- 1 Перед установкой пол следует очистить.
  - Удостоверьтесь в том, что пол в выбранном месте установки крепкий и ровный.
- 2 Для перемещения и распаковки машины потребуются два человека или более.
- 3 Обеспечьте наличие достаточного пространства между устанавливаемой машиной и стенами помещения.

### Требования к свободному месту

Необходимо обеспечить наличие свободного места, достаточного для прокладки водных магистралей, слива и притока воздуха.

### ВНИМАНИЕ

- Убедитесь, что были учтены размеры накладок на стенах, наличников дверей, и плинтусов – они могут увеличить необходимое пространство.

### Установка на полу

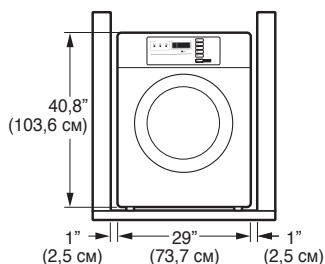
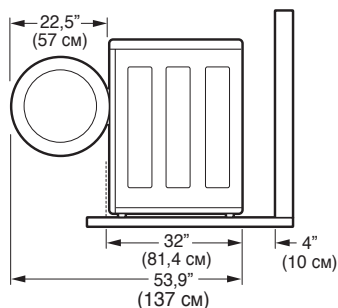

### ВНИМАНИЕ

- Пол должен обладать достаточной прочностью и жёсткостью для того, чтобы выдержать вес машины даже с её полной загрузкой, не вызывая вибраций или колебаний. Если пол не обладает достаточной прочностью, вам может понадобиться усилить его. Пол, который подходит для установки стиральной машины с вертикальной загрузкой, может быть недостаточно жёстким для машины с фронтальной загрузкой ввиду различий в скорости и направлении отжима. Если пол недостаточно твёрд, это может привести к вибрации машины, которую можно будет услышать и ощутить во всем здании.
- Перед установкой стиральной машины убедитесь в том, что пол чистый, сухой, на нём отсутствует пыль, грязь, вода и масла, чтобы ножки стиральной машины не скользили. Регулировочные ножки, которые могут перемещаться или скользить по полу, могут привести к возникновению избыточных вибраций и шумов вследствие плохого контакта с полом.

## Распаковка и удаление транспортировочных болтов

При удалении картонного основания, на котором стоит стиральная машина, проверьте, что удалена пенная подложка барабана в центре картонного основания. Если вам необходимо положить машину для того, чтобы удалить упаковочные материалы с основания, всегда аккуратно укладывайте ее на бок. НИКОГДА не кладите стиральную машину на переднюю или заднюю стенку.

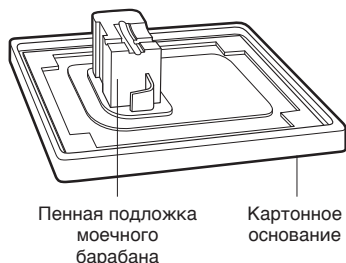

- 1 С помощью гаечного ключа (входит в комплект поставки) удалите два верхних и два нижних транспортировочных болта. Откручивайте и вытаскивайте болты против часовой стрелки.

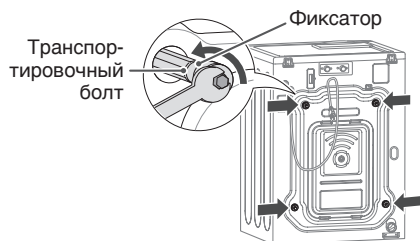

- 2 Найдите 4 заглушки для отверстий, прилагаемые к комплекту дополнительных принадлежностей и установите их в отверстия транспортировочных болтов

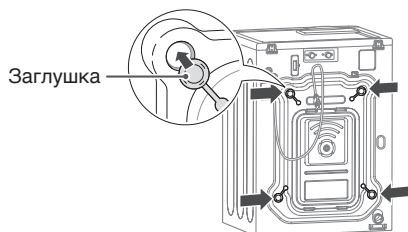

## ВНИМАНИЕ

- Сохраните болты в комплекте для использования в будущем. Чтобы предотвратить повреждение внутренних элементов, без установленных транспортировочных болтов машину НЕ ПЕРЕМЕЩАТЬ.
- Если не удалить транспортировочные болты и фиксаторы, это может вызвать сильную вибрацию и шум, которые могут привести к серьёзной поломке машины. Шнур закреплён сзади машины транспортировочным болтом, удалите его.

## Установка заглушки

- 1 Выньте заглушку из ручной сумки.



- 2 Вставьте заглушку (5 частей) в шланг, подсоединенный к задней части машины.

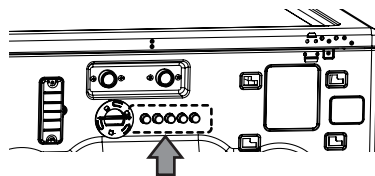

## ВНИМАНИЕ

- При использовании функции автодозирования вставлять заглушку необязательно.

## Подключение к водопроводу

- 1 Проверьте резиновые прокладки на обеих сторонах шланга.
- Для предотвращения протекания, вставьте резиновую прокладку в резьбовые фитинги на каждом шланге.

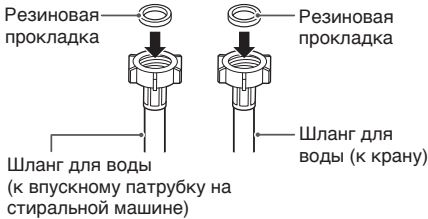

- 2 Подсоедините водопроводные шланги к кранам ГОРЯЧЕЙ и ХОЛОДНОЙ воды, затянув плотно рукой, затем ещё на 2/3 оборота – пассатижами.
- Подключите синий шланг к крану холодной воды, а красный шланг – к крану горячей воды.

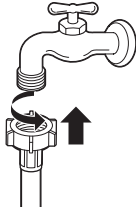

### ⚠ ОСТОРОЖНО!

- **Не затягивайте гайки слишком сильно.** Это может привести к повреждению соединения.

- 3 После подключения шланга к кранам, включите воду, чтобы смыть всё лишнее (грязь, песок, опилки) из линии подачи воды. Пусть вода стечёт в ведро, проверьте её температуру.

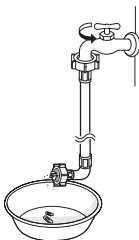

- 4 Подключите шланги к патрубкам впуска воды плотно, вручную, затем затяните ещё на 2/3 оборота пассатижами.
- Подключите синий шланг к впускному патрубку холодной воды, а красный шланг – к впускному патрубку горячей воды.

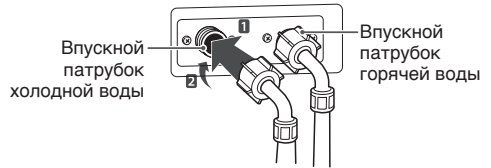

### ⚠ ОСТОРОЖНО!

- **Не затягивайте гайки слишком сильно.** Слишком сильное затягивание может привести к течи и повреждению.

- 5 Включив краны, проверьте на течь.
- Если течь имеется, снова проверьте пункты 1-4.

### ⚠ ВНИМАНИЕ

- Ради безопасности и продолжительного срока службы изделия, пользуйтесь только сертифицированными элементами. Производитель не несёт ответственности за неправильную работу изделия и происшествя, вызванные применением отдельно купленных несертифицированных деталей.
- При установке машины используйте новые шланги. Не используйте старые шланги после срока службы. Используйте только подводящие шланги, прилагаемые к машине. Компания LG не рекомендует использовать шланги, купленные на рынке б/у запчастей.
- Периодически проверяйте шланги на наличие трещин, протечек и износ и заменяйте их каждые 5 лет.
- Не растягивайте специально водные шланги и следите, чтобы на них не давили другие предметы.
- Давление при подаче воды должно быть между от 100 кПа до 800 кПа. Если давление при подаче воды больше 800 кПа.дюйм, следует установить редукционный клапан.
- Для оптимальной работы машины температуру горячей воды следует установить на 48-57°C, а холодной – на 15°C.



## Подключение слива

Закрепите сливной шланг, чтобы он не двигался и не протёк.

### ⚠ ВНИМАНИЕ

- Сливной шланг должен быть закреплён должным образом. Если его не закрепить должным образом, это может привести к затоплению и отказу.
- Общая высота конца сливного шланга, подключаемого к сливным коммуникациям здания, не должна превышать 6,9 см от низа машины.
- Слив должен быть установлен в соответствии с применяемыми в данной местности нормами и правилами.
- Убедитесь, что водопроводные линии не растянуты, не защемлены, не придавлены и не перекручены.

## Подключение сливного шланга

1 Выньте сливную крышку из машины.

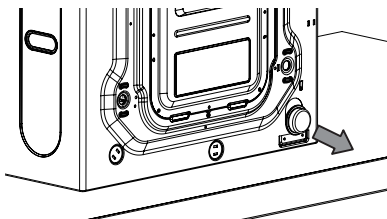

2 Опустите конец сливного шланга в дренажную трубу системы сточных вод. Сливной шланг не должен находиться выше 6,9 см от дна стиральной машины.

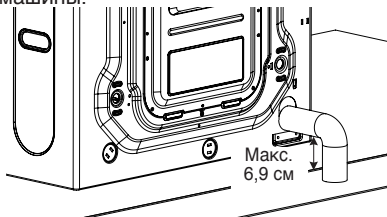

### ⚠ ВНИМАНИЕ



**Внешний диаметр сливного клапана**  
: 1,97" (5 см)

- Проверьте, что шланг не перекручен.

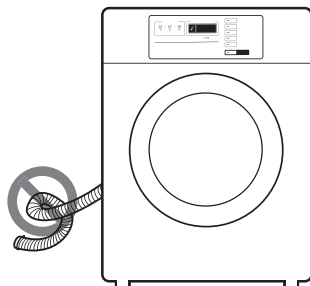

- Не погружайте конец шланга в воду.

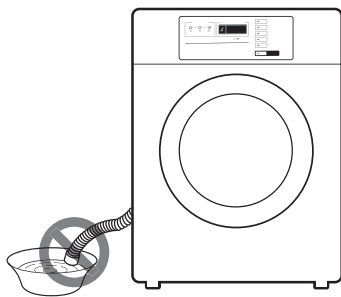

## Подключение автодозирования

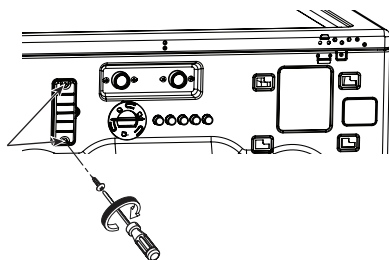

- 1 Открутите 2 винта на защитной крышке.
- 2 Снимите защитную крышку.
- 3 Подключите микропереключатель автодозирования из комплектующих деталей.

## Выравнивание стиральной машины

Барабан вашей новой стиральной машины вращается на очень высоких оборотах. Чтобы свести к минимуму вибрацию, шум и нежелательные перемещения, пол должен быть совершенно ровным и твёрдым.

- 1 Проверьте уровень стиральной машины.
  - Проверьте точный уровень, покачивая верхние края стиральной машины или положив строительный уровень на машину. Уклон под машиной не должен превышать 1°, все 4 ножки должны твёрдо стоять на полу.

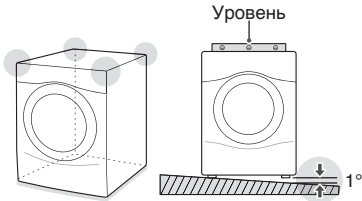

- 2 Для выравнивания стиральной машины поворачивайте нижние выравнивающие ножки по часовой стрелке.
  - Поворот нижних выравнивающих ножек пол часовой стрелке будет поднимать машину.

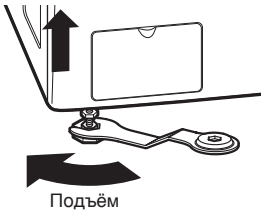

- 3 Поверните контргайки против часовой стрелки и затяните их, когда стиральная машина будет выровнена.

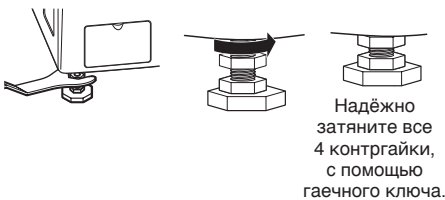

- 4 Ещё раз проверьте выравнивание стиральной машины.
  - Слегка потолкайте или покачайте верхние края стиральной машины, чтобы удостовериться, что машина не качается.
  - Если стиральная машина качается, повторите пункты 1 - 3.

### ⚠ ОСТОРОЖНО!

- Эксплуатация стиральной машины без выравнивания может привести к поломке, вызванному чрезмерной вибрацией и шумом.
- **Используйте выравнивающие ножки только при выравнивании стиральной машины.** Если вы будете поднимать выравнивающие ножки без необходимости, это может вызвать нештатную вибрацию стиральной машины.

### Использование нескользящих подкладок (дополнительно)

Если Вы устанавливаете стиральную машину на скользкой поверхности, она может сдвигаться из-за чрезмерной вибрации. Неправильное выравнивание может вызвать поломку из-за шума и вибрации. В этом случае, положите нескользящие подкладки под выравнивающими ножками и отрегулируйте уровень.

- 1 Перед применением нескользящих подкладок помойте пол.
  - С помощью сухой тряпки удалите и вытрите посторонние наслоения или влагу. Если влага остаётся, нескользящие подкладки могут скользить.
- 2 Отрегулируйте уровень после размещения стиральной машины в месте установки.
- 3 Поместите нескользящую подкладку адгезивной стороной к полу.
  - Самое эффективное – разместить нескользящие подкладки под передними ножками. Если трудно поместить подкладки под передними ножками, поместите их под задними ножками.

Этой стороной вверх



- 4 Ещё раз проверьте выравнивание стиральной машины.
  - Слегка потолкайте или покачайте верхние края стиральной машины, чтобы удостовериться, что машина не качается. Если стиральная машина качается, снова выровняйте ее.

# ПОДГОТОВКА

## Меры предосторожности по уходу за тканью до стирки

Прочтите и соблюдайте нижеследующее, для предотвращения усадки или повреждения одежды.

- ◆ Проверьте все карманы, чтобы удостовериться, что они пусты.
  - Такие предметы, как скрепки, спички, ручки, монеты, и ключи могут повредить и стиральную машину и одежду.
- ◆ Закройте застёжки—молнии, крючки, и завяжите завязки, чтобы эти вещи не зацеплялись и не спутывались с другой одеждой.
- ◆ Заранее обработайте сильно запятанные места перед стиркой.
  - Если это сделать, в результате одежда будет лучше отстирана, без пятен.
- ◆ В одной загрузке сочетайте большие и малые вещи. Сначала загружайте большие вещи.
- ◆ Большие вещи не должны занимать больше половины общего количества одной загрузки.
- ◆ Стиральная машина может быть полностью загружена, но барабан не должен быть плотно забит вещами.
  - Дверца стиральной машины должна закрываться легко.
- ◆ Не стирайте одиночные предметы, за исключением объёмных, таких как покрывала. Стирку распределите по загрузкам схожих типов.
  - Стирка единственной небольшой вещи может привести к разбалансировке барабана, вибрации и шуму.
- ◆ Не стирайте водостойкую одежду.
  - Это может вызвать нештатную вибрацию, или заставить вещи отскакивать, что может повредить барабан.
- ◆ Проверьте, есть ли любые другие посторонние предметы в уплотнителе дверцы, предпримите дополнительные меры, чтобы туда не попала одежда.
  - Посторонние предметы в уплотнителе дверцы могут испачкать одежду, и если одежда попадёт в уплотнитель дверцы, возможна утечка воды.
- ◆ Стирайте нижнее бельё или мелкие предметы в сетке для стирки.
  - Мелкие, лёгкие предметы могут попасть в уплотнитель дверцы, например, крючок бюстгалтера может повредить другие предметы в барабане.
- ◆ Перед стиркой, щёткой очистите сильную грязь, пыль, или волосы с тканей.
  - Вещи, возможно, не будут отстираны чисто, если на тканях есть грязь или песок, или они могут повредиться из-за трения частиц о лёгкие ткани.
- ◆ Стирайте покрывала отдельно.
  - Стирка более одного покрывала или одеяла может привести к неотстирыванию из-за запутывания или неуравновешенной нагрузки.
- ◆ Всегда разделяйте ткани по цвету и стирайте их отдельно, чтобы препятствовать перекрашиванию.
  - Ткани могут повредиться или запятаться из-за перекрашивания, или из-за перехода посторонних предметов с одной ткани на другую.

## Ярлычки с описанием ухода за тканью

На многих предметах одежды имеются ярлычки с описанием ухода за тканью, на которых содержатся инструкции о правильном уходе.

Категория	Ярлычок	Указания
 <b>Стирка</b>		Ручная стирка
		Машинная стирка, обычная программа
		Используйте установку стиральной машины для стирки плиссе/ несминаемых тканей (где есть охлаждение или холодный распылитель перед отжимом на пониженной скорости).
		Используйте установку стиральной машины на деликатную / чувствительную стирку (медленное перемешивание, и / или уменьшенное время стирки).
		Не Стирать
		Не Перекручивать
<b>Температура воды:</b>	...	Горячий
	..	Тёплый
	.	Холодный/прохладный
 <b>Символы отбеливания</b>		Любой Отбеливатель (Когда необходимо)
		Только не хлорсодержащий отбеливатель (Когда необходимо)
		Не Отбеливать

## Сортировка белья

Рекомендуется сортировать бельё на равные по объёму загрузки, которые стираются в течение одной программы. В приведённой таблице показано, как сортировать бельё

<b>Цвета</b>	Белые / Светлые / Тёмные
<b>Загрязнение</b>	Тяжёлые / Нормальные / Лёгкие
<b>Ткань</b>	Деликатная / Облегчённый уход / Крепкая хлопчатобумажная
<b>Ворс</b>	Выделяющие ворс / Собирающие ворс

## Загрузка диспенсера

### Лоток для стирального порошка для обычной программы стирки

В этом отсеке находится стиральный порошок/жидкость для основного цикла программы стирки, он добавляется в стирку в начале программы. Всегда используйте высокоэффективный стиральный порошок/жидкость для стирки. Следуйте инструкциям изготовителя стирально-моющего средства по поводу количества используемого вещества, никогда не используйте больше, чем рекомендовано. Использование слишком большого количества стирально-моющего вещества может привести к его накоплению в одежде и стиральной машине. Можно использовать как стиральный порошок, так и жидкое средство.

### ❗ ВНИМАНИЕ

- Можно добавлять жидкий или необесцвечивающий отбеливатель в лоток с моюще-стирающим средством того же типа.

### - Одна модель -

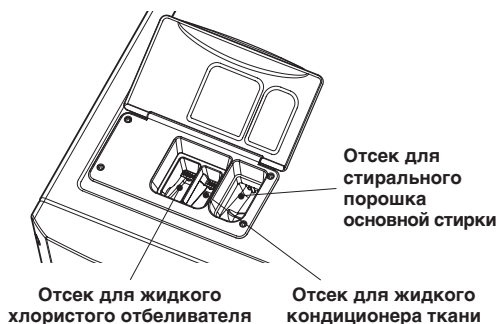

### Отсек для жидкого отбеливателя

В этот отсек добавляется жидкий хлористый отбеливатель, который будет подан автоматически в нужное время во время выполнения программы стирки.

### ❗ ВНИМАНИЕ

- Не добавляйте порошкообразный или жидкий необесцвечивающий отбеливатель в этот отсек.
- Всегда выполняйте рекомендации производителя, добавляя отбеливатель. Не превышайте максимального количества заполнения. Использование слишком большого количества отбеливателя может повредить ткань.
- Никогда не лейте неразбавленный жидкий хлорный отбеливатель непосредственно на вещи в барабан. Может произойти повреждение ткани.

### Отсек кондиционера ткани

В этом отсеке находится жидкий кондиционер ткани, который будет автоматически добавлен во время заключительного цикла полоскания.

### ❗ ВНИМАНИЕ

- При добавлении кондиционера всегда выполняйте рекомендации изготовителя. Не наливайте больше максимального количества. Использование слишком большого количества кондиционера может привести к пятнам на одежде.
- Разбавляйте концентрированные кондиционеры ткани тёплой водой. Не наливайте больше максимального количества.
- Никогда не лейте кондиционер ткани непосредственно на вещи в барабан.
- Не кладите листовой кондиционер в этот отсек.
- Не кладите листовой кондиционер в лоток диспенсера, так как это вероятно приведёт к утечке воды. Если вы положили листовой кондиционер, пожалуйста, выдвиньте лоток и уберите его.

# ЭКСПЛУАТАЦИЯ СТИРАЛЬНОЙ МАШИНЫ

## 1. Режим готовности

### 1) Монетный / карточный тип

- Светодиоды цикла горят одновременно, если цена циклов соответствующая.

### 2) Тип OPL (без монетоприемника или считывателя карт)

- Программные светодиоды горят одновременно и на дисплее появляется надпись PUSH (НАЖАТЬ)

## 2. Вставить карту /монету (не для типа OPL)

Вставить банковскую карту с соответствующим балансом. Баланс на карте должен быть больше запрограммированной цены автомата для выбранного режима.

### ⚠ ВНИМАНИЕ

- Если баланс на карте недостаточный, машина отображает баланс карты в течение 5 секунд, а затем повторно выдает сообщение **ERR**.
- Вставить достаточную сумму сдачи, которая будет больше, чем запрограммированная цена автомата для выбранного цикла.

### ⚠ ВНИМАНИЕ

- Машина не включится, пока не будет установлена достаточная сумма монет.

## 3. Выберите программу стирки

Нажмите на нужную кнопку и затем на кнопку пуска. На светодиодном индикаторе отобразится время до окончания стирки и машина начнёт стирать по выбранной программе.

- Выберите программы, предназначенные для разных типов ткани и степеней загрязнения.

ПРОГРАММА	Темп. стирки/ополаскивания	Скорость отжима
90°C	Очень горячая/ Холодная	Высокая
75°C	Очень горячая/ Холодная	Высокая
60°C	Горячая/Холодная	Высокая
40°C	Тёплая/Холодная	Средняя
30°C	Тёплая/Холодная	Средняя
ХОЛОДНАЯ	Холодная/Холодная	Низкая

## 4. Программа пользователя

Нажмите и удерживайте кнопку 'ХОЛОДНАЯ' в течение 3 секунд. Вы можете использовать созданные вами программы. (Только для типа OPL)

## 5. Изменить программу стирки

Вы не можете изменить программу, пока машина работает.

## 6. Окончание программы

Машина останавливается, на светодиодном индикаторе появляется символ "**End**" и звучит звуковой сигнал.

- \* Не нажимайте на кнопки, и не останавливайте машину (Когда машина работает) или (если программа не закончена)

### ⚠ ОСТОРОЖНО!

- Для снижения риска пожара, удара электротоком или травм, **перед работой мышины прочтите ИНСТРУКЦИИ ПО ТЕХНИКЕ БЕЗОПАСНОСТИ.**

# РЕЖИМ ПРОГРАММИРОВАНИЯ

Вы можете проверить информацию о работе машины или изменить установку на «Установка программы», «Сбор данных», «Диагностический тест»

## Как войти в «Режим программирования»

Вы можете войти в «Режим программирования» только в состоянии готовности или приостановки стирки.

### - Тип OPL/Монетный/Карточный

- 1) Нажать кнопки 90°C и 60°C одновременно.
- 2) Нажать кнопку 75°C 3 раза.
- 3) Нажмите на кнопку СТАРТ.
- 4) На дисплее покажутся символы "**L9C1**".

### - Карточный тип

- 1) Вставить сервисную карту.
- 2) На дисплее отобразится "**L9C1**".

### - Монетный тип

- 1) Разобрать верхний монетоприемник.
- 2) Вытянуть монетный лоток из монетоприемника.
- 3) Включить/выключить тумблер на задней стороне монетоприемника.
- 4) На дисплее отобразится "**L9C1**".

## Как пользоваться кнопкой

Вы можете изменить цену стирки, время и параметры программы стирки, и т.п.

Нажмите кнопку	Описание
90°C	Переход на верхний уровень или возвращение к режиму ожидания
75°C	Переход к режиму на том же уровне (+)
60°C	Переход к режимам на том же уровне (-)
СТАРТ	Запуск выбранного режима



## ВНИМАНИЕ

- Если Вы включите машину без подсоединения к счётчику, на дисплее высветится "**L9C1**".
- Когда машина поставляется с завода, она настроена на монетный тип. Вы можете изменять карточный / монетный тип соответствующей кнопкой. (Для получения более подробной информации обратитесь к режиму SETUP).
- Для бесплатного типа OPL на машине высветится надпись НАЖАТЬ .
- Настройка цены зависит от страны
- Установите страну из [[Loc1]] режима (см. Раздел Как войти [[tyPE]])
- После ЕЕРТ, сбросьте страну (страна по умолчанию - EUK)

## Монетный тип

Алгоритм действий показывает, как управлять режимом программирования

Перед установкой программы проверьте структуру режима программирования.

- 1) Для входа в режим программирования следует включить/отключить тумблер (НАЖАТЬ ДВЕ КНОПКИ) или Вставить сервисную карточку.
- 2) Чтобы перейти на верхний уровень, нажмите кнопку 90°C.
- 3) Чтобы остаться на том же уровне, нажмите кнопку 75°C (+) или 60°C (-).
- 4) Чтобы ввести данные Настройки, Диагностических испытаний нажмите кнопку СТАРТ.

**SETUP** Установить значение цены, времени, типа оплаты, и т.д.

**TEST** Эксплуатационные испытания, повторная установка, бесплатная стирка, удаление программы стирки.

**CLCE** для сбора данных об интенсивности использования.

### Структура режима программирования

SETUP	TEST	CLCE
79P7 P7CC	79C1	79P7 AC7C 7EAD
79CP CCC	79C2	79CP ACCC 7EUC
797P 77PC	7IFE	797P ACAC 7EAC
79HP 777E	EEPE	79HP ACHE 7EET
SPP7 755d	7I3E	7ELC ACSC ACET
SPCP 767	COU7	7E7C AC7E 7E7C
SP7P 762	7ILL	7ECC ACUC AC7C
SPHP 77P6	7U7E	7EAC ACFC 5C7P
SPPA 76PE	PA55	7EHC AC7E 76P7
SPCE 7U7E	7E7C	7E5C 7E77 7E7d
FEA1 7EEP		7E7P 7E7E ACd
FEA2 7E77		7EUC 7E7d 7E5d
SPP2 7HUE		7E7C 7E7d AC5d
SP7E 7E5d		AC7P
SP7E 75E7		AC7E
7P7C 75UE		
SP7C 7A7U		
74PE		
7U5E		

#### ❗ ВНИМАНИЕ

- Не используйте **79C2**, **7IFE**.
- Они используются только в случае проверки стиральной машины.





## Режим установки : **SE UP** (Дисплей)

Вы можете изменить параметры стирки – время, количество полосканий, скорость отжима и др.

### Войти в режим установок

- Монетный тип - Включить/выключить тумблер.

- Тип OPL







1) Одновременно нажать кнопки 90°C и 60°C.

2) Нажать кнопку 75°C 3 раза.

3) Нажмите на кнопку СТАРТ.

- Тогда на дисплее появляется надпись **L9C1**.









### 1. Как изменить обычную цену.

	Кнопка	На дисплее
<p>Войти в режим установок Вы увидите L9C1</p> 	Нажмите кнопку 90°C.	
	Нажимайте кнопку 75°C или 60°C, пока на дисплее не появится нужное значение <b>SE UP</b> .	
	Нажмите кнопку СТАРТ.	
	Нажмите кнопку СТАРТ. Отобразить предыдущую обычную цену.	
	Чтобы установить обычную цену нажмите кнопку 75°C (+) или 60°C (-). (Цена автомату может быть установлена в диапазоне 0 ~ 10,00 с приращением 0,1).	
	Нажмите кнопку СТАРТ. Машина устанавливает обычную цену, а потом переходит к следующему процессу автоматически. Если эта функция недоступна сначала в программе, Вы можете перейти к следующему шагу, нажав кнопку 60°C.	
	<ol style="list-style-type: none"> <li>Продолжить установку следующего режима.</li> <li>Остановить изменение установочных значений и вернуться к режиму готовности. <ul style="list-style-type: none"> <li>Монетный тип - Включить/исключить тумблер.</li> <li>Монетный/OPL тип - Нажмите кнопку 90°C дважды.</li> </ul> </li> </ol>	

### ❗ ВНИМАНИЕ

- Эта функция не применяется для типа OPL.









## 2. Как изменить обычную цену на стирку при холодной температуре.

	Кнопка	На дисплее
<p>Войти в режим установок Вы увидите LqC1</p> 	Нажмите кнопку <b>90°C</b> .	
	Нажимайте кнопку <b>75°C</b> или <b>60°C</b> , пока на дисплее не появится нужное значение <b>SE UP</b> .	
	Нажмите кнопку <b>СТАРТ</b> .	
	Нажмите кнопку <b>75°C</b> или <b>60°C</b> , пока на дисплее не появится нужное значение <b>79.00</b> .	
	Нажмите кнопку <b>СТАРТ</b> . Отобразить предыдущую обычную цену для режима стирки в холодной воде.	
	Нажмите кнопку <b>75°C (+)</b> или <b>60°C (-)</b> , чтобы задать обычную цену на холодную воду. (Цену продажи можно задать в промежутке от 0 до 10,00 с шагом 0,1.)	
	Нажмите кнопку <b>СТАРТ</b> . Прибор устанавливает обычную цену на холодную воду, а затем автоматически переходит к следующему процессу. Если эта функция недоступна сначала в программе, Вы можете перейти к следующему шагу, нажав кнопку 60°C.	
	<ol style="list-style-type: none"> <li>Продолжить установку следующего режима.</li> <li>Остановить изменение установочных значений и вернуться к режиму готовности. <ul style="list-style-type: none"> <li>Монетный тип - Включить/выключить тумблер.</li> <li>Монетный/OPL тип - Нажмите кнопку 90°C дважды.</li> </ul> </li> </ol>	

### ❗ ВНИМАНИЕ

- Эта функция не применяется для типа OPL.









### 3. Как изменить обычную цену на стирку при 30°C/40°C/60°C

	Кнопка	На дисплее
<p>Войти в режим установок Вы увидите LqC1</p> 	Нажмите кнопку <b>90°C</b> .	
	Нажимайте кнопку <b>75°C</b> или <b>60°C</b> , пока на дисплее не появится нужное значение <b>SE UP</b> .	
	Нажмите кнопку <b>СТАРТ</b> .	
	Нажимайте кнопку <b>75°C</b> или <b>60°C</b> , пока на дисплее не появится нужное значение <b>79 22</b> .	
	Нажмите кнопку <b>СТАРТ</b> . Отобразить предыдущую обычную цену для режима стирки в теплой воде.	
	Нажмите кнопку <b>75°C (+)</b> или <b>60°C (-)</b> , чтобы задать обычную цену на теплую воду. (Цену продажи можно задать в промежутке от 0 до 10,00 с шагом 0,1.)	
	Нажмите кнопку <b>СТАРТ</b> . Прибор устанавливает обычную цену на теплую воду, а затем автоматически переходит к следующему процессу. Если эта функция недоступна сначала в программе, Вы можете перейти к следующему шагу, нажав кнопку 60°C.	
	<ol style="list-style-type: none"> <li>Продолжить установку следующего режима.</li> <li>Остановить изменение установочных значений и вернуться к режиму готовности. <ul style="list-style-type: none"> <li>Монетный тип - Включить/выключить тумблер.</li> <li>Монетный/OPL тип - Нажмите кнопку 90°C дважды.</li> </ul> </li> </ol>	

#### ❗ ВНИМАНИЕ

- Эта функция не применяется для типа OPL.









## 4. Как изменить обычную цену на стирку при 75°С/90°С.

	Кнопка	На дисплее
<p>Войти в режим установок Вы увидите LqC1</p>	Нажмите кнопку 90°С.	
	Нажимайте кнопку 75°С или 60°С, пока на дисплее не появится нужное значение <b>SE UP</b> .	
	Нажмите кнопку <b>СТАРТ</b> .	
	Нажимайте кнопку 75°С или 60°С, пока на дисплее не появится нужное значение <b>F-9HP</b> .	
	Нажмите кнопку <b>СТАРТ</b> . Отобразить предыдущую обычную цену для режима стирки в горячей воде.	
	Нажмите кнопку 75°С (+) или 60°С (-), чтобы задать обычную цену на горячую воду. (Цену продажи можно задать в промежутке от 0 до 10,00 с шагом 0,1.)	
	Нажмите кнопку <b>СТАРТ</b> . Прибор устанавливает обычную цену на горячую воду, а затем автоматически переходит к следующему процессу. Если эта функция недоступна сначала в программе, Вы можете перейти к следующему шагу, нажав кнопку 60°С.	
	<ol style="list-style-type: none"> <li>Продолжить установку следующего режима.</li> <li>Остановить изменение установочных значений и вернуться к режиму готовности. <ul style="list-style-type: none"> <li>Монетный тип - Включить/выключить тумблер.</li> <li>Монетный/OPL тип - Нажмите кнопку 90°С дважды.</li> </ul> </li> </ol>	

### ❗ ВНИМАНИЕ

- Эта функция не применяется для типа OPL.









## 5. Как изменить специальную цену

	Кнопка	На дисплее
<p>Войти в режим установок Вы увидите LqC1</p>	Нажмите кнопку <b>90°C</b> .	
	Нажимайте кнопку <b>75°C</b> или <b>60°C</b> , пока на дисплее не появится нужное значение <b>SE UP</b> .	
	Нажмите кнопку <b>СТАРТ</b> .	
	Нажимайте кнопку <b>75°C</b> или <b>60°C</b> , пока на дисплее не появится нужное значение <b>SP P2</b> .	
	Нажмите кнопку <b>СТАРТ</b> . Показать предыдущую специальную цену.	
	Нажмите кнопку <b>75°C (+)</b> или <b>60°C (-)</b> , чтобы задать специальную цену. (Цену продажи можно задать в промежутке от 0 до 10,00 с шагом 0,1.)	
	Нажмите кнопку <b>СТАРТ</b> . Прибор устанавливает специальную цену, а затем автоматически переходит к следующему процессу. Если эта функция недоступна сначала в программе, Вы можете перейти к следующему шагу, нажав кнопку 60°C.	
	<ol style="list-style-type: none"> <li>Продолжить установку следующего режима.</li> <li>Остановить изменение установочных значений и вернуться к режиму готовности. <ul style="list-style-type: none"> <li>• Монетный тип - Включить/выключить тумблер.</li> <li>• Монетный/OPL тип - Нажмите кнопку 90°C дважды.</li> </ul> </li> </ol>	

### ❗ ВНИМАНИЕ

- Эта функция не применяется для типа OPL.









## 6. Как изменить специальную цену на стирку при холодной температуре

	Кнопка	На дисплее
<p>Войти в режим установок Вы увидите LqC1</p> 	Нажмите кнопку <b>90°C</b> .	
	Нажимайте кнопку <b>75°C</b> или <b>60°C</b> , пока на дисплее не появится нужное значение <b>SE UP</b> .	
	Нажмите кнопку <b>СТАРТ</b> .	
	Нажимайте кнопку <b>75°C</b> или <b>60°C</b> , пока на дисплее не появится нужное значение <b>SP CP</b> .	
	Нажмите кнопку <b>СТАРТ</b> , чтобы показать предыдущую специальную цену на холодную воду.	
	Нажмите кнопку <b>75°C (+)</b> или <b>60°C (-)</b> , чтобы задать специальную цену на холодную воду. (Цену продажи можно задать в промежутке от 0 до 10,00 с шагом 0,1.)	
	Нажмите кнопку <b>СТАРТ</b> . Прибор устанавливает специальную цену на холодную воду, а затем автоматически переходит к следующему процессу. Если эта функция ограничена сначала в программе, Вы можете перейти к следующему шагу, нажав кнопку 60°C.	
	<ol style="list-style-type: none"> <li>Продолжить установку следующего режима.</li> <li>Остановить изменение установочных значений и вернуться к режиму готовности. <ul style="list-style-type: none"> <li>Монетный тип - Включить/исключить тумблер.</li> <li>Монетный/OPL тип - Нажмите кнопку 90°C дважды.</li> </ul> </li> </ol>	

### ❗ ВНИМАНИЕ

- Эта функция не применяется для типа OPL.

## 7. Как изменить специальную цену на стирку при 30°C/40°C/60°C









	Кнопка	На дисплее
<p>Войти в режим установок Вы увидите LqC1</p> 	Нажмите кнопку 90°C.	
	Нажимайте кнопку 75°C или 60°C, пока на дисплее не появится нужное значение <b>SE UP</b> .	
	Нажмите кнопку <b>СТАРТ</b> .	
	Нажимайте кнопку 75°C или 60°C, пока на дисплее не появится нужное значение <b>SP 22</b> .	
	Нажмите кнопку <b>СТАРТ</b> , чтобы показать предыдущую специальную цену для режима стирки в теплой воде.	
	Нажмите кнопку 75°C (+) или 60°C (-), чтобы задать специальную цену на теплую воду. (Цену продажи можно задать в промежутке от 0 до 10,00 с шагом 0,1.)	
	Нажмите кнопку <b>СТАРТ</b> . Прибор устанавливает специальную цену на теплую воду, а затем автоматически переходит к следующему процессу. Если эта функция недоступна сначала в программе, Вы можете перейти к следующему шагу, нажав кнопку 60°C.	
	<ol style="list-style-type: none"> <li>Продолжить установку следующего режима.</li> <li>Остановить изменение установочных значений и вернуться к режиму готовности. <ul style="list-style-type: none"> <li>Монетный тип - Включить/выключить тумблер.</li> <li>Монетный/OPL тип - Нажмите кнопку 90°C дважды.</li> </ul> </li> </ol>	

**❗ ВНИМАНИЕ**

- Эта функция не применяется для типа OPL.







## 8. Как изменить специальную цену на стирку при 75°C/90°C.

	Кнопка	На дисплее
<p>Войти в режим установок Вы увидите LqC1</p>	Нажмите кнопку 90°C.	
	Нажимайте кнопку 75°C или 60°C, пока на дисплее не появится нужное значение <b>SE UP</b> .	
	Нажмите кнопку <b>СТАРТ</b> .	
	Нажимайте кнопку 75°C или 60°C, пока на дисплее не появится нужное значение <b>SPHP</b> .	
	Нажмите кнопку <b>СТАРТ</b> , чтобы показать предыдущую специальную цену для режима стирки в горячей воде.	
	Нажмите кнопку 75°C (+) или 60°C (-), чтобы задать специальную цену на горячую воду. (Цену продажи можно задать в промежутке от 0 до 10,00 с шагом 0,1.)	
	Нажмите кнопку <b>СТАРТ</b> . Прибор устанавливает специальную цену на горячую воду, а затем автоматически переходит к следующему процессу. Если эта функция недоступна сначала в программе, Вы можете перейти к следующему шагу, нажав кнопку 60°C.	
	<ol style="list-style-type: none"> <li>Продолжить установку следующего режима.</li> <li>Остановить изменение установочных значений и вернуться к режиму готовности. <ul style="list-style-type: none"> <li>Монетный тип - Включить/исключить тумблер.</li> <li>Монетный/OPL тип - Нажмите кнопку 90°C дважды.</li> </ul> </li> </ol>	

### ❗ ВНИМАНИЕ

- Эта функция не применяется для типа OPL.

9. Как ввести **FEA1**

	Кнопка	На дисплее
Войти в режим установок Вы увидите LqC1 	Нажмите кнопку 90°C.	
	Нажимайте кнопку 75°C или 60°C, пока на дисплее не появится нужное значение <b>SE UP</b> .	
	Нажмите кнопку СТАРТ.	
	Нажимайте кнопку 75°C или 60°C, пока на дисплее не появится нужное значение <b>FEA1</b> .	

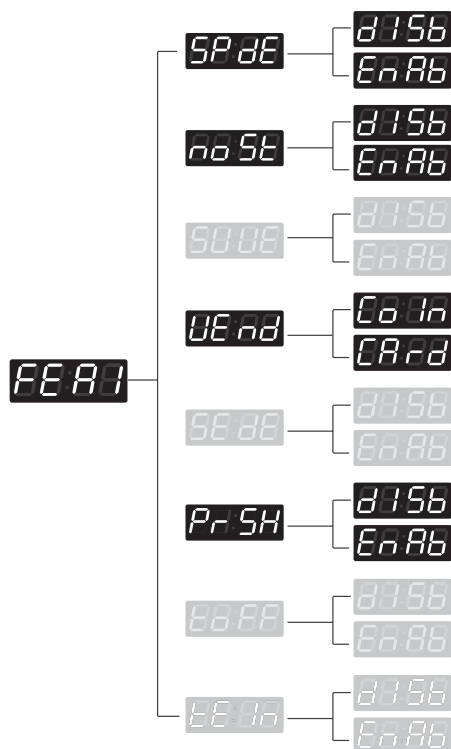









Структура **FEA1**Содержание **FEA1**

- SPDE** • Имеются или нет дни со специальной ценой
- noSE** • Непрерывная стирка — применить или нет
- SUUE** • Применяется или нет дополнительная интенсивная стирка
- UEnd** • Выбрать тип оплаты
- SEDE** • Деликатная сушка — применить или нет (только для сушильной машины)
- PASH** • Применяется или нет предварительная стирка
- boFF** • Дозагрузка применяется или нет (только для сушилки)
- EEIn** • Двойное распыление — применить или нет
- d15b** • Отключить
- EnAb** • Включить

## ❗ ВНИМАНИЕ

• В случае бесплатного типа (OPL), (предварительная стирка) имеется только в **FEA1**.













## 9-1. Настройки дня специальной цены

	Кнопка	На дисплее
Войти в режим установок Вы увидите LqC1 	Нажмите кнопку 90°C.	
	Нажимайте кнопку 75°C или 60°C, пока на дисплее не появится нужное значение <b>SE UP</b> .	
	Нажмите кнопку СТАРТ.	
	Нажимайте кнопку 75°C или 60°C, пока на дисплее не появится нужное значение <b>FE A1</b> .	
	Нажмите кнопку СТАРТ. На дисплее <b>SP DE</b> .	
	Нажмите кнопку СТАРТ. Нажмите кнопку 75°C или 60°C, а потом выберите <b>d15b</b> или <b>En Ab</b> .  Выключить  Включить	Отобразится одно или другое значение.  
	Нажмите кнопку СТАРТ. Прибор устанавливает день специальной цены, а затем автоматически переходит к следующему процессу.	
	1. Продолжить установку следующего режима. 2. Остановить изменение установочных значений и вернуться к режиму готовности. <ul style="list-style-type: none"> <li>• Монетный тип - Включить/выключить тумблер.</li> <li>• Монетный/OPL тип - Нажмите кнопку 90°C три раза.</li> </ul>	













### ❗ ВНИМАНИЕ

- Эта функция не применяется для типа OPL.

## 9-2. Полоскание без остановок

	Кнопка	На дисплее
<p>Войти в режим установок Вы увидите LqC1</p> 	<p>Нажмите кнопку 90°C.</p>	
	<p>Нажимайте кнопку 75°C или 60°C, пока на дисплее не появится нужное значение <b>SE UP</b>.</p>	
	<p>Нажмите кнопку СТАРТ.</p>	
	<p>Нажимайте кнопку 75°C или 60°C, пока на дисплее не появится нужное значение <b>FE A1</b>.</p>	
	<p>Нажмите кнопку СТАРТ. На дисплее <b>SP DE</b>.</p>	
	<p>Нажимайте кнопку 75°C или 60°C, пока на дисплее не появится нужное значение <b>no SE</b>.</p>	
<p>Нажмите кнопку СТАРТ. Нажмите кнопку 75°C или 60°C, а потом выберите <b>d15b</b> или <b>En Ab</b>.</p>  <p>Выключить</p>  <p>Включить</p>	<p>Отобразится одно или другое значение.</p>  	
	<p>Нажмите кнопку СТАРТ. Прибор устанавливает дополнительное приложение Суперстирка, а затем автоматически переходит к следующему процессу.</p>	
	<p>1. Продолжить установку следующего режима. 2. Остановить изменение установочных значений и вернуться к режиму готовности.</p> <ul style="list-style-type: none"> <li>• Монетный тип - Включить/выключить тумблер.</li> <li>• Монетный/OPL тип - Нажмите кнопку 90°C три раза.</li> </ul>	













## 9-3. Настройка типа автомата - настройки монетного типа

	Кнопка	На дисплее
<p>Войти в режим установок Вы увидите LqC1</p> 	Нажмите кнопку 90°C.	
	Нажимайте кнопку 75°C или 60°C, пока на дисплее не появится нужное значение <b>SE UP</b> .	
	Нажмите кнопку СТАРТ.	
	Нажимайте кнопку 75°C или 60°C, пока на дисплее не появится нужное значение <b>FE P1</b> .	
	Нажмите кнопку СТАРТ. На дисплее <b>SP DE</b> .	
	Нажимайте кнопку 75°C или 60°C, пока на дисплее не появится нужное значение <b>WE P2</b> .	
	<p>Нажмите кнопку СТАРТ. Нажмите кнопку 75°C или 60°C, а потом выберите <b>Co In</b> или <b>Card</b>.</p> <div style="display: flex; justify-content: space-around; align-items: center;"> <div style="text-align: center;">  <p>Монетный тип</p> </div> <div style="text-align: center;">  <p>Карточный тип</p> </div> </div>	<p>Отобразится одно или другое значение.</p> <div style="display: flex; justify-content: space-around; align-items: center;"> <div style="text-align: center;">  </div> <div style="text-align: center;">  </div> </div>
	Нажмите кнопку СТАРТ. Прибор устанавливает тип продажи, а затем автоматически переходит к следующему процессу. Если эта функция ограничена сначала в программе, Вы можете перейти к следующему шагу, нажав кнопку 60°C.	
	Нажмите кнопку СТАРТ, после чего машина установит тип автомата и вернется в режим ожидания.	

### ❗ ВНИМАНИЕ

- После установки значения VEND, тип автомата будет изменен непосредственно без включения/выключения **SE DE** (Сушка в деликатном режиме) для стирки не доступна.





## 9-4. Установка замачивания

	Кнопка	На дисплее
<p>Войти в режим установок Вы увидите LqC1</p> 	Нажмите кнопку 90°C.	
	Нажимайте кнопку 75°C или 60°C, пока на дисплее не появится нужное значение <b>SE UP</b> .	
	Нажмите кнопку СТАРТ.	
	Нажимайте кнопку 75°C или 60°C, пока на дисплее не появится нужное значение <b>FE A1</b> .	
	Нажмите кнопку СТАРТ. На дисплее <b>SP DE</b> .	
	Нажимайте кнопку 75°C или 60°C, пока на дисплее не появится нужное значение <b>P- 5H</b> .	
	<p>Нажмите кнопку СТАРТ. Нажмите кнопку 75°C или 60°C, а потом выберите <b>d15b</b> или <b>En Ab</b>.</p> <div style="display: flex; justify-content: space-around;"> <div data-bbox="288 871 464 935">  </div> <div data-bbox="493 890 611 914">Выключить</div> <div data-bbox="848 871 1024 935">  </div> </div> <div style="display: flex; justify-content: space-around; margin-top: 10px;"> <div data-bbox="288 959 464 1023">  </div> <div data-bbox="493 975 596 999">Включить</div> <div data-bbox="848 959 1024 1023">  </div> </div>	<p>Отобразится одно или другое значение.</p>
	<p>Нажмите кнопку СТАРТ. Машина установится на день со специальной ценой. Если эта функция недоступна сначала в программе, Вы можете перейти к следующему шагу, нажав кнопку 60°C.</p>	
	<p>1. Продолжить установку следующего режима. 2. Остановить изменение новых установок и вернуться к режиму готовности. • Монетный тип - Включить/выключить тумблер. • Монетный/OPL тип - Нажмите кнопку 90°C три раза.</p>	

### ❗ ВНИМАНИЕ

- **LoFF** (убранный верх) в стиральной машине отсутствует (Только для сушилки)











10. Как ввести **FEA2**

	Кнопка	На дисплее
Войти в режим установок Вы увидите LqC1	Нажмите кнопку 90°C.	
	Нажимайте кнопку 75°C или 60°C, пока на дисплее не появится нужное значение <b>SE UP</b> .	
	Нажмите кнопку СТАРТ.	
	Нажимайте кнопку 75°C или 60°C, пока на дисплее не появится нужное значение <b>FEA2</b> .	

Структура **FEA2**Содержание **FEA2**









**PAUS** • Использовать или нет функцию паузы

## 10-1. Настройка функции ПАУЗА

	Кнопка	На дисплее
<p>Войти в режим установок Вы увидите LqC1</p> 	Нажмите кнопку 90°C.	
	Нажимайте кнопку 75°C или 60°C, пока на дисплее не появится нужное значение <b>SE UP</b> .	
	Нажмите кнопку СТАРТ.	
	Нажимайте кнопку 75°C или 60°C, пока на дисплее не появится нужное значение <b>FE A2</b> .	
	Нажмите кнопку СТАРТ. На дисплее появится символ <b>PAUS</b> .	
	<p>Нажмите кнопку СТАРТ. Нажмите кнопку 75°C или 60°C, а потом выберите <b>d15b</b> или <b>En Ab</b>.</p> <p> Выключить</p> <p> Включить</p>	<p>Отобразится одно или другое значение.</p> <p></p> <p></p>
	Нажмите кнопку СТАРТ. Прибор выполняет функцию Замачивание а затем автоматически переходит к следующему процессу.	
	<p>1. Продолжить установку следующего режима.</p> <p>2. Остановить изменение новых установок и вернуться к режиму готовности.</p> <ul style="list-style-type: none"> <li>• Монетный тип - Включить/выключить тумблер.</li> <li>• Монетный/OPL тип - Нажмите кнопку 90°C три раза.</li> </ul>	



## 11. Как ввести день, когда будет действовать Специальная Цена

	Кнопка	На дисплее
Войти в режим установок Вы увидите LqC1 	Нажмите кнопку 90°C.	
	Нажимайте кнопку 75°C или 60°C, пока на дисплее не появится нужное значение  .	
	Нажмите кнопку СТАРТ.	
	Нажимайте кнопку 75°C или 60°C, пока на дисплее не появится нужное значение  .	
	Нажмите кнопку СТАРТ. На дисплее появится  .	











### Структура



### ❗ ВНИМАНИЕ

- Эта функция не применяется для типа OPL.







## 11-1. Как изменить на воскресенье

	Кнопка	На дисплее
<p>Войти в режим установок Вы увидите LqC1</p>	Нажмите кнопку 90°C.	
	Нажимайте кнопку 75°C или 60°C, пока на дисплее не появится нужное значение <b>SE UP</b> .	
	Нажмите кнопку СТАРТ.	
	Нажимайте кнопку 75°C или 60°C, пока на дисплее не появится нужное значение <b>SP Pd</b> .	
	Нажмите кнопку СТАРТ. На дисплее появится значение <b>SUn</b> .	
 <p>Выключить</p>  <p>Включить</p>	<p>Нажмите кнопку СТАРТ. Нажмите кнопку 75°C или 60°C, а потом выберите <b>d156</b> или <b>EnAb</b>.</p>	<p>Отобразится то или иное значение.</p>  
	<p>Нажмите кнопку СТАРТ. Прибор устанавливает день специальной цены (воскресенье), а затем автоматически переходит к следующему процессу. Если эта функция недоступна сначала в программе, Вы можете перейти к следующему шагу, нажав кнопку 60°C.</p>	
	<ol style="list-style-type: none"> <li>Продолжите установку следующего режима.</li> <li>Остановить изменение новых установок и вернуться к режиму готовности. <ul style="list-style-type: none"> <li>Монетный тип - Включить/выключить тумблер.</li> <li>Монетный/OPL тип - Нажмите кнопку 90°C три раза.</li> </ul> </li> </ol>	

### ⚠ ВНИМАНИЕ

- Исходя из объяснения на предыдущей странице, цены на другие дни могут быть установлены аналогичным способом
- Эта функция не применяется для типа OPL.







## 12. Настройка начала периода действия специальной цены

	Кнопка	На дисплее
<p>Войти в режим установок Вы увидите LqC1</p> 	Нажмите кнопку <b>90°C</b> .	
	Нажимайте кнопку <b>75°C</b> или <b>60°C</b> , пока на дисплее не появится нужное значение <b>SE UP</b> .	
	Нажмите кнопку <b>СТАРТ</b> .	
	Нажимайте кнопку <b>75°C</b> или <b>60°C</b> , пока на дисплее не появится нужное значение <b>SP 6E</b> .	
	Нажмите кнопку <b>СТАРТ</b> . На дисплее отображается предыдущее время начала действия Специальной цены	
	Нажмите кнопку <b>75°C (+)</b> или <b>60°C (-)</b> , чтобы выбрать время от <b>0</b> до <b>23</b> .	
	Нажмите кнопку <b>СТАРТ</b> . Прибор устанавливает Время начала действия специальной цены, а затем автоматически переходит к следующему процессу. Если эта функция недоступна сначала в программе, Вы можете перейти к следующему шагу, нажав кнопку 60°C.	
	<ol style="list-style-type: none"> <li>Продолжить установку следующего режима.</li> <li>Остановить изменение новых установок и вернуться к режиму готовности. <ul style="list-style-type: none"> <li>Монетный тип - Включить/выключить тумблер.</li> <li>Монетный/OPL тип - Нажмите кнопку 90°C дважды.</li> </ul> </li> </ol>	

### ❗ ВНИМАНИЕ

- Эта функция не применяется для типа OPL.

### 13. Настройка окончания периода действия специальной цены

	Кнопка	На дисплее
<p>Войти в режим установок Вы увидите LqC1</p> 	Нажмите кнопку <b>90°C</b> .	
	Нажимайте кнопку <b>75°C</b> или <b>60°C</b> , пока на дисплее не появится нужное значение <b>SE UP</b> .	
	Нажмите кнопку <b>СТАРТ</b> .	
	Нажимайте кнопку <b>75°C</b> или <b>60°C</b> , пока на дисплее не появится нужное значение <b>SP EE</b> .	
	Нажмите кнопку <b>СТАРТ</b> . На дисплее отображается предыдущее время окончания действия Специальной цены.	
	Нажмите кнопку <b>75°C (+)</b> или <b>60°C (-)</b> , чтобы выбрать время от <b>1</b> до <b>24</b> .	
	Нажмите кнопку <b>СТАРТ</b> . Прибор устанавливает Время окончания действия специальной цены, а затем автоматически переходит к следующему процессу. Если эта функция недоступна сначала в программе, Вы можете перейти к следующему шагу, нажав кнопку 60°C.	
<ol style="list-style-type: none"> <li>Продолжить установку следующего режима.</li> <li>Остановить изменение новых установок и вернуться к режиму готовности. <ul style="list-style-type: none"> <li>Монетный тип - Включить/выключить тумблер.</li> <li>Монетный/OPL тип - Нажмите кнопку 90°C дважды.</li> </ul> </li> </ol>		

#### ❗ ВНИМАНИЕ







- **FP DC** Обычное время цикла Сушки для стиральной машины не доступно.
- **SP DC** Обычное время цикла Сушки для стиральной машины не доступно.

#### ❗ ВНИМАНИЕ

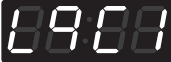











- При настройке периода действия специальной цены время завершения должно быть установлено позднее, чем время начала.
- Эта функция не применяется для типа OPL.

## 14. Установка времени замачивания

Для установки времени замачивания используйте соответствующую настройку

	Кнопка	На дисплее
Войти в режим установок Вы увидите 	Нажмите кнопку <b>90°C</b> .	
	Нажимайте кнопку <b>75°C</b> или <b>60°C</b> , пока на дисплее не появится нужное значение <b>SE UP</b> .	
	Нажмите кнопку <b>СТАРТ</b> .	
	Нажимайте кнопку <b>75°C</b> или <b>60°C</b> , пока на дисплее не появится нужное значение <b>PR CC</b> .	
	Нажмите кнопку <b>СТАРТ</b> , чтобы показать предыдущую времени замачивания	
	Нажмите кнопку <b>75°C (+)</b> или <b>60°C (-)</b> , чтобы выбрать времени замачивания от 4 до 8.	
	Нажмите кнопку <b>СТАРТ</b> . Прибор устанавливает времени замачивания, а затем автоматически переходит к следующему процессу.	
	1. Продолжить установку следующего режима. 2. Остановить изменение установочных значений и вернуться к режиму готовности <ul style="list-style-type: none"> <li>• Монетный тип - Включить/выключить тумблер.</li> <li>• Монетный/OPL тип - Нажмите кнопку 90°C три раза.</li> </ul>	









## 15. Настройка времени стирки

	Кнопка	На дисплее
<p>Войти в режим установок Вы увидите LqC1</p>	<p>Нажмите кнопку <b>90°C</b>.</p>	
	<p>Нажимайте кнопку <b>75°C</b> или <b>60°C</b>, пока на дисплее не появится нужное значение <b>SE UP</b>.</p>	
	<p>Нажмите кнопку <b>СТАРТ</b>.</p>	
	<p>Нажимайте кнопку <b>75°C</b> или <b>60°C</b>, пока на дисплее не появится нужное значение <b>00:00</b>.</p>	
	<p>Нажмите кнопку <b>СТАРТ</b>. На дисплее появится значение <b>00:51</b>. Нажмите кнопку <b>75°C (+)</b> или <b>60°C (-)</b>, чтобы выбрать режим.</p> <p> : 90°C</p> <p> : 75°C</p> <p> : 60°C</p> <p> : 30°C, 40°C</p> <p> : ХОЛОДНАЯ</p>	
	<p>Нажмите кнопку <b>СТАРТ</b>. После этого будет показано предыдущее значение времени стирки.</p>	
	<p>Чтобы выбрать время стирки, нажмите <b>75°C (+)</b> или <b>60°C (-)</b> (Максимум 30 минут, Минимум 0 минут).</p>	
	<p>Нажмите кнопку <b>СТАРТ</b>. Машина устанавливает время стирки и автоматически переходит к следующему этапу. Если эта функция недоступна сначала в программе, Вы можете перейти к следующему шагу, нажав кнопку 60°C.</p>	
	<p>1. Продолжите установку следующего режима. 2. Остановить изменение новых установок и вернуться к режиму готовности.</p> <ul style="list-style-type: none"> <li>• Монетный тип - Включить/выключить тумблер.</li> <li>• Монетный/OPL тип - Нажмите кнопку 90°C дважды.</li> </ul>	









### ❗ ВНИМАНИЕ

- Если температура будет достигнута до установленного времени, цикл стирки будет остановлен, и заданное время будет изменено после завершения цикла стирки.

## 16. Количество полосканий за цикл













	Кнопка	На дисплее
<p>Войти в режим установок Вы увидите LqC1</p> 	Нажмите кнопку 90°C.	
	Нажимайте кнопку 75°C или 60°C, пока на дисплее не появится нужное значение <b>50 UP</b> .	
	Нажмите кнопку <b>СТАРТ</b> .	
	Нажимайте кнопку 75°C или 60°C, пока на дисплее не появится нужное значение <b>nr PC</b> .	
<p>Нажмите кнопку <b>СТАРТ</b>. На дисплее появится значение <b>0051</b>. Нажмите кнопку 75°C (+) или 60°C (-), чтобы выбрать режим.</p> <p><b>0051</b> : 90°C  <b>0052</b> : 75°C  <b>0053</b> : 60°C  <b>0054</b> : 30°C, 40°C  <b>0055</b> : ХОЛОДНАЯ</p>		
	Нажмите кнопку <b>СТАРТ</b> . После этого будет показано количество периодов ополаскивания за цикл.	
	Нажмите кнопку 75°C (+) или 60°C (-), чтобы выбрать Периоды ополаскивания за цикл. (Макс 5, Мин 1)	
	Нажмите кнопку <b>СТАРТ</b> . Прибор устанавливает Периоды ополаскивания за цикл, а затем автоматически переходит к следующему процессу. Если эта функция недоступна сначала в программе, Вы можете перейти к следующему шагу, нажав кнопку 60°C.	
	<p>1. Продолжить установку следующего режима.  2. Остановить изменение новых установок и вернуться к режиму готовности.</p> <ul style="list-style-type: none"> <li>• Монетный тип - Включить/выключить тумблер.</li> <li>• Монетный/OPL тип - Нажмите кнопку 90°C дважды.</li> </ul>	

## 17. Настройка времени полоскания

	Кнопка	На дисплее
<p>Войти в режим установок Вы увидите LqC1</p>	Нажмите кнопку 90°C.	
	Нажимайте кнопку 75°C или 60°C, пока на дисплее не появится нужное значение <b>58:UP</b> .	
	Нажмите кнопку <b>СТАРТ</b> .	
	Нажимайте кнопку 75°C или 60°C, пока на дисплее не появится нужное значение <b>88:78</b> .	
	<p>Нажмите кнопку <b>СТАРТ</b>. На дисплее появится значение <b>00:51</b>. Нажмите кнопку 75°C (+) или 60°C (-), чтобы выбрать режим.</p> <p><b>00:51</b> : 90°C  <b>00:52</b> : 75°C  <b>00:53</b> : 60°C  <b>00:54</b> : 30 °C, 40 °C  <b>00:55</b> : ХОЛОДНАЯ</p>	
	Нажмите кнопку <b>СТАРТ</b> . После этого будет показано предыдущее затраченное времени ополаскивания.	
	Чтобы выбрать цикл полоскания, нажмите 75°C (+) или 60°C (-). (Макс 16 мин, Мин 9мин)	
	<p>Нажмите кнопку <b>СТАРТ</b>.          Машина устанавливает время ополаскивания и автоматически переходит к следующему этапу. Если эта функция недоступна сначала в программе, Вы можете перейти к следующему шагу, нажав кнопку 60°C.</p>	
	<p>1. Продолжить установку следующего режима.          2. Остановить изменение новых установок и вернуться к режиму готовности.</p> <ul style="list-style-type: none"> <li>• Монетный тип - Включить/выключить тумблер.</li> <li>• Монетный/OPL тип - Нажмите кнопку 90°C дважды.</li> </ul>	



## 18. Максимальная скорость отжима – окончательное время отжима зависит от оборотов







Войти в режим установок Вы увидите LqC1	Кнопка	На дисплее
	Нажмите кнопку <b>90°C</b> .	
	Нажимайте кнопку <b>75°C</b> или <b>60°C</b> , пока на дисплее не появится нужное значение <b>SE UP</b> .	
	Нажмите кнопку <b>СТАРТ</b> .	
	Нажимайте кнопку <b>75°C</b> или <b>60°C</b> , пока на дисплее не появится нужное значение <b>ES 50</b> .	
<p>Нажмите кнопку <b>СТАРТ</b>. На дисплее <b>0051</b>. Нажмите кнопку <b>75°C (+)</b> или <b>60°C (-)</b>, чтобы выбрать режим.</p> <p> : 90°C   : 75°C   : 60°C   : 30 °C, 40 °C   : ХОЛОДНАЯ</p>		
	Нажмите кнопку <b>СТАРТ</b> . Показывается предыдущее значение максимальной скорости отжима.	
	Нажать кнопку <b>75°C</b> или <b>60°C</b> , чтобы выбрать максимальную скорость отжима. (0~3)	
	Нажмите кнопку <b>СТАРТ</b> . Машина устанавливает максимальную скорость отжима и автоматически переходит к следующему этапу. Если эта функция недоступна сначала в программе, Вы можете перейти к следующему шагу, нажав кнопку 60°C.	
	<ol style="list-style-type: none"> <li>Продолжить установку следующего режима.</li> <li>Остановить изменение новых установок и вернуться к режиму готовности. <ul style="list-style-type: none"> <li>Монетный тип - Включить/выключить тумблер.</li> <li>Монетный/OPL тип - Нажмите кнопку 90°C дважды.</li> </ul> </li> </ol>	

### ❗ ВНИМАНИЕ

#### • Максимальная скорость отжима

0 : 980 rpm	4 : 600 rpm
1 : 900 rpm	5 : 500 rpm
2 : 800 rpm	6 : 400 rpm
3 : 700 rpm	









## 19. Стоимость монеты 1

	Кнопка	На дисплее
<p>Войти в режим установок Вы увидите LqC1</p> 	Нажмите кнопку <b>90°C</b> .	
	Нажимайте кнопку <b>75°C</b> или <b>60°C</b> , пока на дисплее не появится нужное значение <b>SE UP</b> .	
	Нажмите кнопку <b>СТАРТ</b> .	
	Нажимайте кнопку <b>75°C</b> или <b>60°C</b> , пока на дисплее не появится нужное значение <b>Col</b> .	
	Нажмите кнопку <b>СТАРТ</b> . Показать значение предыдущей монеты 1.	
	Нажмите кнопку <b>75°C (+)</b> или <b>60°C (-)</b> , чтобы выбрать значение монеты 1 (Значение можно задать в промежутке от 0 до 1000 с шагом 10.)	
	Нажмите кнопку <b>СТАРТ</b> . Прибор устанавливает значение монеты 1, а затем автоматически переходит к следующему процессу. Если эта функция недоступна сначала в программе, Вы можете перейти к следующему шагу, нажав кнопку 60°C.	
	<ol style="list-style-type: none"> <li>Продолжить установку следующего режима.</li> <li>Остановить изменение новых установок и вернуться к режиму готовности. <ul style="list-style-type: none"> <li>Монетный тип - Включить/выключить тумблер.</li> <li>Монетный/OPL тип - Нажмите кнопку 90°C дважды.</li> </ul> </li> </ol>	

### ❗ ВНИМАНИЕ

- Эта функция не применяется для типа OPL.







## 20. Стоимость монеты 2

	Кнопка	На дисплее
<p>Войти в режим установок Вы увидите LqC1</p> 	Нажмите кнопку 90°C.	
	Нажимайте кнопку 75°C или 60°C, пока на дисплее не появится нужное значение  .	
	Нажмите кнопку СТАРТ.	
	Нажимайте кнопку 75°C или 60°C, пока на дисплее не появится нужное значение  .	
	Нажмите кнопку СТАРТ. Далее нажмите предыдущей монеты 2.	
	Нажмите кнопку 75°C (+) или 60°C (-), чтобы выбрать значение монеты 2 (Значение можно задать в промежутке от 0 до 1000 с шагом 10.)	
	Нажмите кнопку СТАРТ. Прибор устанавливает значение монеты 2, а затем автоматически переходит к следующему процессу. Если эта функция недоступна сначала в программе, Вы можете перейти к следующему шагу, нажав кнопку 60°C.	
<ol style="list-style-type: none"> <li>Продолжить установку следующего режима.</li> <li>Остановить изменение новых установок и вернуться к режиму готовности. <ul style="list-style-type: none"> <li>Монетный тип - Включить/выключить тумблер.</li> <li>Монетный/OPL тип - Нажмите кнопку 90°C дважды.</li> </ul> </li> </ol>		

### ❗ ВНИМАНИЕ

- Монета 2 доступна для системы Е-пена
- Эта функция не применяется для типа OPL.

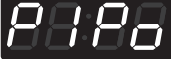
## 21. Изменение приращения цены (Только для карточного типа)

	Кнопка	На дисплее
<p>Войти в режим установок Вы увидите LqC1</p> 	Нажмите кнопку 90°C.	
	Нажимайте кнопку 75°C или 60°C, пока на дисплее не появится нужное значение <b>SE UP</b> .	
	Нажмите кнопку СТАРТ.	
	Нажимайте кнопку 75°C или 60°C, пока на дисплее не появится нужное значение <b>P1 P0</b> .	
	Нажмите кнопку СТАРТ. Показать предыдущую цена с шагом в один пенс.	
	Нажмите кнопку 75°C (+) или 60°C (-), чтобы выбрать значение PIPo. (0~4)	
	Нажмите кнопку СТАРТ. Прибор устанавливает значение PIPo, а затем автоматически переходит к следующему процессу. Если эта функция недоступна сначала в программе, Вы можете перейти к следующему шагу, нажав кнопку 60°C.	
	<ol style="list-style-type: none"> <li>Продолжить установку следующего режима.</li> <li>Остановить изменение новых установок и вернуться к режиму готовности. <ul style="list-style-type: none"> <li>Монетный тип - Включить/выключить тумблер.</li> <li>Монетный/OPL тип - Нажмите кнопку 90°C дважды.</li> </ul> </li> </ol>	

### ❗ ВНИМАНИЕ











- Изменение приращения цены на пенни доступно только для карточного типа. (Это не влияет на установку цен для монетного типа)

**EE PE** (время на дозагрузку) в стиральной машине не доступно

## 22. Как изменить уровень воды

Можно поменять уровень воды, выбирая один из двух вариантов.







1. **LQ** отображение уровня воды 23,5 [кГц]
2. **3122** отображение уровня воды 23,3 [кГц]
3. **H1** отображение уровня воды 23,0 [кГц]

	Кнопка	На дисплее
<p>Войти в режим установок Вы увидите LqC1</p> 	<p>Нажмите кнопку <b>90°C</b>.</p>	
	<p>Нажимайте кнопку <b>75°C</b> или <b>60°C</b>, пока на дисплее не появится нужное значение <b>SE UP</b>.</p>	
	<p>Нажмите кнопку <b>СТАРТ</b>.</p>	
	<p>Нажимайте кнопку <b>75°C</b> или <b>60°C</b>, пока на дисплее не появится нужное значение <b>WULE</b>.</p>	
	<p>Нажмите кнопку <b>СТАРТ</b>. На дисплее <b>C051</b>. Нажмите кнопку <b>75°C (+)</b> или <b>60°C (-)</b>, чтобы выбрать режим.</p> <p><b>C051</b> : 90°C  <b>C052</b> : 75°C  <b>C053</b> : 60°C  <b>C054</b> : 30 °C, 40 °C  <b>C055</b> : ХОЛОДНАЯ</p>	
	<p>Нажмите кнопку <b>СТАРТ</b>.          Нажать кнопку <b>75°C (+)</b> или <b>60°C (-)</b>, затем выберите <b>LQ</b>, <b>3122</b>, <b>H1</b></p> <p><b>LQ</b> 23,5 кГц  <b>3122</b> 23,3 кГц (по умолчанию)  <b>H1</b> 23,0 кГц</p>	<p>Отобразится одно из следующих значений.</p>   
	<p>Нажмите кнопку <b>СТАРТ</b>.          Машина устанавливает значение уровня воды и автоматически переходит к следующему этапу. Если эта функция недоступна сначала в программе, Вы можете перейти к следующему шагу, нажав кнопку <b>60°C</b>.</p>	
	<p>1. Продолжить установку следующего режима.          2. Остановить изменение новых установок и вернуться к режиму готовности.</p> <ul style="list-style-type: none"> <li>• Монетный тип - Включить/выключить тумблер.</li> <li>• Монетный/OPL тип - Нажмите кнопку 90°C дважды.</li> </ul>	







### ⓘ ВНИМАНИЕ

- Данная функция контролируется только в машине. (Она не применяется при установке карты.)







## 23. Громкость звукового сигнала

	Кнопка	На дисплее
<p>Войти в режим установок Вы увидите LqC1</p> 	Нажмите кнопку <b>90°C</b> .	
	Нажимайте кнопку <b>75°C</b> или <b>60°C</b> , пока на дисплее не появится нужное значение <b>SE UP</b> .	
	Нажмите кнопку <b>СТАРТ</b> .	
	Нажимайте кнопку <b>75°C</b> или <b>60°C</b> , пока на дисплее не появится нужное значение <b>SE EP</b> .	
	Нажмите кнопку <b>СТАРТ</b> . После этого будет показано предыдущее значение.	
	Нажать кнопку <b>75°C (+)</b> или <b>60°C (-)</b> , чтобы выбрать High (высокий) или Low (Низкий) или Off (выкл).	
	Нажмите кнопку <b>СТАРТ</b> . Машина устанавливает громкость звукового сигнала и автоматически переходит к следующему этапу. Если эта функция недоступна сначала в программе, Вы можете перейти к следующему шагу, нажав кнопку 60°C.	
	<ol style="list-style-type: none"> <li>Продолжить установку следующего режима.</li> <li>Остановить изменение установочных значений и вернуться к режиму готовности. <ul style="list-style-type: none"> <li>Монетный тип - Включить/выключить тумблер.</li> <li>Монетный/OPL тип - Нажмите кнопку 90°C дважды.</li> </ul> </li> </ol>	

## 24. Время задержки монеты (только для монетного типа)

	Кнопка	На дисплее
<p>Войти в режим установок Вы увидите LqC1</p> 	Нажмите кнопку 90°C.	
	Нажимайте кнопку 75°C или 60°C, пока на дисплее не появится нужное значение <b>SE UP</b> .	
	Нажмите кнопку <b>СТАРТ</b> .	
	Нажимайте кнопку 75°C или 60°C, пока на дисплее не появится нужное значение <b>FE FF</b> .	
	Нажмите кнопку <b>СТАРТ</b> . Показывается предыдущее значение.	
	Чтобы выбрать кнопку для выбора времени в диапазоне 0 ~ 180, нажмите кнопку 75°C (+) или 60°C (-).	
	Нажмите кнопку <b>СТАРТ</b> . Прибор устанавливает период удержания монеты, а затем автоматически переходит к следующему процессу. Если эта функция недоступна сначала в программе, Вы можете перейти к следующему шагу, нажав кнопку 60°C.	
	<ol style="list-style-type: none"> <li>Продолжить установку следующего режима.</li> <li>Остановить изменение новых установок и вернуться к режиму готовности. <ul style="list-style-type: none"> <li>Монетный тип - Включить/выключить тумблер.</li> <li>Монетный/OPL тип - Нажмите кнопку 90°C дважды.</li> </ul> </li> </ol>	

## 25. Как настроить количество капель

	Кнопка	На дисплее
<p>Войти в режим установок Вы увидите LqC1</p> 	Нажмите кнопку <b>90°C</b> .	
	Нажимайте кнопку <b>75°C</b> или <b>60°C</b> , пока на дисплее не появится нужное значение <b>50 UP</b> .	
	Нажмите кнопку <b>СТАРТ</b> .	
	Нажимайте кнопку <b>75°C</b> или <b>60°C</b> , пока на дисплее не появится нужное значение <b>24 UE</b> .	
	Нажмите кнопку <b>СТАРТ</b> . Количество капель отобразится по умолчанию.	
	Чтобы выбрать время между <b>25</b> и <b>45</b> , нажмите <b>75°C</b> или <b>60°C</b> . (Единица количества капель: 5)	
	Нажмите кнопку <b>СТАРТ</b> . Машина устанавливает количество капель, потом переходит к следующему процессу автоматически.	
	1. Продолжить установку следующего режима. 2. Остановить изменение новых установок и вернуться к режиму готовности. • Монетный тип - Включить/выключить тумблер. • Монетный/OPL тип - Нажмите кнопку 90°C дважды.	

### ❗ ВНИМАНИЕ







- Количество сбросов от 25 до 45: После выполнения выбранного количества сбросов ошибка дисбаланса **UE** не возникнет. Цикл стирки закончится сразу же, либо после отжима на низких оборотах.
- Количество сбросов равно 45: После выполнения выбранного количества сбросов возникнет ошибка дисбаланса **UE**. Цикл стирки завершится после выключения машины. Смотрите далее, как настроить время выключения после ошибки дисбаланса **UE**.



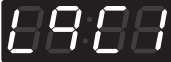







## 26. Как настроить время выключения после ошибки дисбаланса (UE).

Ошибка дисбаланса (UE) возникает, когда стиральная машина не может сбалансировать загрузку за определенное количество сбросов.

**UESd** Можно использовать UESd для установки максимального Поддержание времени UE после которого цикл стирки останавливается.







Войти в режим установок Вы увидите	Кнопка	На дисплее
	Нажмите кнопку 90°C.	
	Нажимайте кнопку 75°C или 60°C, пока на дисплее не появится нужное значение <b>SE UP</b> .	
	Нажмите кнопку СТАРТ.	
	Нажимайте кнопку 75°C или 60°C, пока на дисплее не появится нужное значение <b>UE 58</b> .	
	Нажмите кнопку СТАРТ, Показать время выключения по умолчанию.	
	Нажмите кнопку 75°C (+) или 60°C (-), чтобы выбрать времени от 0 до 10. (0: Постоянный режим ожидания, от 1 до 10: Выключить через указанное время) ※ Для перезагрузки после постоянного режима ожидания перераспределите загрузку и нажмите кнопку Старт.	
	Нажмите кнопку СТАРТ. Прибор устанавливает времени выключения, а затем автоматически переходит к следующему процессу.	
	1. Продолжить установку следующего режима. 2. Остановить изменение установочных значений и вернуться к режиму готовности. • Монетный тип - Включить/выключить тумблер. • Монетный/OPL тип - Нажмите кнопку 90°C три раза.	

## 27. Как активировать настройки режима полоскания и отжима







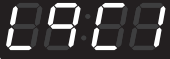

	Кнопка	На дисплее
<p>Войти в режим установок Вы увидите LqC1</p> 	Нажмите кнопку <b>90°C</b> .	
	Нажимайте кнопку <b>75°C</b> или <b>60°C</b> , пока на дисплее не появится нужное значение <b>SE UP</b> .	
	Нажмите кнопку <b>СТАРТ</b> .	
	Нажимайте кнопку <b>75°C</b> или <b>60°C</b> , пока на дисплее не появится нужное значение <b>rSEn</b> .	
	Нажмите кнопку <b>СТАРТ</b> . После этого отобразится этап полоскания. (rS1 ~ rS5)	
	Чтобы выбрать режим полоскания или отжима, появится индикатор <b>EnRB</b> или <b>r15b</b> , нажмите кнопку <b>75°C</b> или <b>60°C</b> кнопку.	
	Нажмите кнопку <b>СТАРТ</b> . Машина устанавливает полоскание и отжим и отображает следующий шаг полоскания.	
	<ol style="list-style-type: none"> <li>Продолжить установку следующего режима.</li> <li>Остановить изменение новых установок и вернуться к режиму готовности. <ul style="list-style-type: none"> <li>Монетный тип - Включить/выключить тумблер.</li> <li>Монетный/OPL тип - Нажмите кнопку 90°C три раза.</li> </ul> </li> </ol>	

## 28. Как установить количество сбросов в режиме полоскания

Можно использовать **FSUE** для установки количества сбросов на каждом из этапов полоскания.

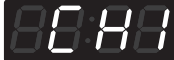

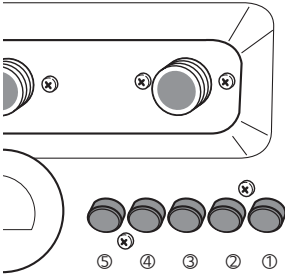

	Кнопка	На дисплее
<p>Войти в режим установок Вы увидите</p> 	<p>Нажмите кнопку <b>90°C</b>.</p>	
	<p>Нажимайте кнопку <b>75°C</b> или <b>60°C</b>, пока на дисплее не появится нужное значение <b>SE UP</b>.</p>	
	<p>Нажмите кнопку <b>СТАРТ</b>.</p>	
	<p>Нажимайте кнопку <b>75°C</b> или <b>60°C</b>, пока на дисплее не появится нужное значение <b>FSUE</b>.</p>	
	<p>Нажмите кнопку <b>СТАРТ</b>, Показывать значение по умолчанию.</p>	
	<p>Нажмите кнопку <b>75°C (+)</b> или <b>60°C (-)</b>, чтобы выбрать количество неисправностей от 5 до 15. (Единица количества капель: 1)</p>	
	<p>Нажмите кнопку <b>СТАРТ</b>. Прибор устанавливает количества капель, а затем автоматически переходит к следующему процессу.</p>	
	<p>1. Продолжить установку следующего режима. 2. Остановить изменение установочных значений и вернуться к режиму готовности.</p> <ul style="list-style-type: none"> <li>• Монетный тип - Включить/выключить тумблер.</li> <li>• Монетный/OPL тип - Нажмите кнопку 90°C три раза.</li> </ul>	

## 29. Как настроить автодозирование





	Кнопка	На дисплее
<p>Войти в режим установок Вы увидите LqC1</p>	Нажмите кнопку 90°C.	
	Нажимайте кнопку 75°C или 60°C, пока на дисплее не появится нужное значение <b>SE UP</b> .	
	Нажмите кнопку СТАРТ.	
	Нажимайте кнопку 75°C или 60°C, пока на дисплее не появится нужное значение <b>UR 10</b> .	
	Нажмите кнопку СТАРТ, Показать канал автоматической дозировки. (CH1~5)	
	После этого будет показано предыдущее значение автодозирования стирки. (второй)	
	Нажмите кнопку 75°C (+) или 60°C (-), чтобы выбрать времени от 0 до 20. (Кроме CH3) (CH3 может выбирать время между 0 и 10)	
	Нажмите кнопку СТАРТ. Отобразит следующий автоматический канал дозирования. (До CH5) Устройство устанавливает время автоматического.	
	Нажмите кнопку 90°C, а затем автоматически переходит к следующему процессу.	

CH	мощное средство	мощное средство	
①	ETC (эмульгатор)	Основная фаза полоскания	
②	Основная фаза	Основная фаза полоскания	
③	отбеливатель	Основная фаза (Осталось стирать: 5 минут)	
④	смягчитель	Финальная фаза полоскания	
⑤	Предварительная стирка	Фаза замачивания	

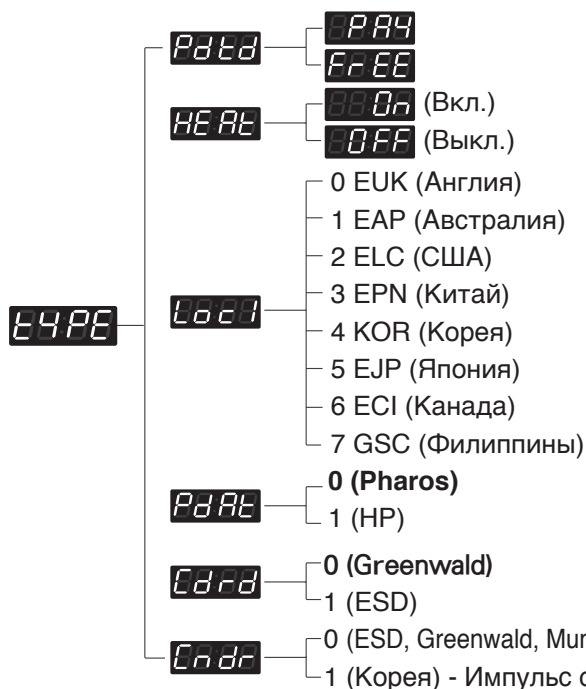
30. Как ввести **Е4РЕ**

	Кнопка	На дисплее
Войти в режим установок Вы увидите LqC1 	Нажмите кнопку <b>90°C</b> .	
	Нажимайте кнопку <b>75°C</b> или <b>60°C</b> , пока на дисплее не появится нужное значение <b>SE UP</b> .	
	Нажмите кнопку <b>СТАРТ</b> .	
	Нажимайте кнопку <b>75°C</b> или <b>60°C</b> , пока на дисплее не появится нужное значение <b>Е4РЕ</b> .	

Структура **Е4РЕ**Содержание **Е4РЕ**

-  • Тип изделия
-  • Выбор валюты
-  • Тип кардридера
-  • Тип монетоприёмника

### ⚠ ВНИМАНИЕ

- Тип платёжной карты или монетный.
- Тип по умолчанию - монетный.  
Если вы хотите поменять монетный тип на карточный, надо установить вид оплаты в "fea1". (см. функцию "FEA1" )
- Бесплатный тип опл.

## 31. Настройка специализированной программы стирки

	Кнопка	На дисплее
Войти в режим установок Вы увидите LqC1	Нажмите кнопку 90°C.	
	Нажимайте кнопку 75°C или 60°C, пока на дисплее не появится нужное значение <b>SEUP</b> .	
	Нажмите кнопку <b>СТАРТ</b> .	
	Нажимайте кнопку 75°C или 60°C, пока на дисплее не появится нужное значение <b>EUSE</b> .	
	Нажимайте кнопку 75°C или 60°C, пока на дисплее не появится нужное значение <b>Ed 1E</b> . Затем нажмите кнопку <b>СТАРТ</b> .	
	Чтобы выбрать номер программы (1~20), нажмите кнопку 75°C или 60°C. Нажмите кнопку <b>СТАРТ</b> .	
	Нажимайте кнопку 75°C или 60°C, пока на дисплее не появится нужное значение <b>Ed 1E</b> . Нажмите кнопку <b>СТАРТ</b> .	
	Нажмите кнопку 75°C или 60°C, чтобы выбрать номер режима (от 1 до 20). Нажмите кнопку <b>СТАРТ</b> . Настройте желаемый режим, см. ниже	

Структура **EUSE****EUSE****Ed 1E****no 00****COFS**

- Выберите режим
- Cos1 : 90°C
- Cos2 : 75°C
- Cos3 : 60°C
- Cos4 : 40°C
- Cos5 : ХОЛОДНАЯ
- Cos6 : 30°C

**CCCC**

• Время стирки

**PPPC**

• Количество полосканий за цикл

**BBRE**

• Цикл полоскания

**SSSD**

• Максимальная скорость отжима

**PRSH**

• Замачивание

**UUUE**

• Уровень воды

**PROR**

• Полоскание и отжим, только отжим

**noSt**

• Стирка без остановок

**rSEn**

• Активация полоскания и отжима

**VALU**

• Время автоматического дозирования

# РЕЖИМ ПРОГРАММИРОВАНИЯ – ТЕСТОВЫЙ РЕЖИМ

## Диагностические тесты: **EE 5E** (Дисплей)

Данная программа была добавлена для тестирования стиральной машины и обнаружения неисправностей.

### Вход в тестовый режим

Наименование данных	Кнопка	На дисплее	описание
Вход в тестовый режим	1. Войти в режим программирования	<b>L9C1</b>	Вставьте членскую карточку (Карточный тип), включите/выключите тумблер (Монетный тип).
	2. 90°C	<b>EE 5E</b>	Нажмите кнопку 90°C. На дисплее появится <b>EE 5E</b> .
	3. СТАРТ	<b>L9C1</b>	Войти в режим диагностических тестов.

### 1. **L9C1**

При нажатии кнопки **СТАРТ**, тест переходит к следующему этапу.





Количество нажатий на кнопку СТАРТ	Проверяемое действие	На дисплее
Нет (0)		<b>L9C1</b>
1 раз	Включение всех светодиодов и блокировка дверцы	Отображается 1U:XX, 1t:XX и 10:XX попеременно (вариант)
2 раза	Вращение по часовой стрелке.	об/мин (42~50)
3 раза	Отжим при низкой скорости	об/мин (550~650)
4 раза	Отжим при высокой скорости	об/мин (900~1000)
5 раз	Впускной клапан для водопроводной воды включается	Частота уровня воды (255~)
6 раз	Впускной клапан для горячей воды включается	Частота уровня воды (255~)
7 раз	Открытие впускного клапана для кондиционера.	Частота уровня воды (255~)
8 раз	Открытие впускного клапана для отбеливателя.	Частота уровня воды (255~)
9 раз	Вращение против часовой стрелки.	об/мин (42~50)
10 раз	Включение нагревательного элемента.	Отображается XX
11 раз	Включение всех светодиодов.	Отображается 1U:XX, 1t:XX и 10:XX попеременно(версия)
12 раз	Проверка кнопок.	
13 раз	Отжим при высокой скорости	об/мин (900~1000)
14 раз	<b>Ir</b> Проверка сигнала PDA	<b>Ir</b> В данной модели эта функция отсутствует
15 раз		<b>L9C1</b>

### ❗ ВНИМАНИЕ

• При выполнении диагностического теста убедитесь, что барабан пуст. Не использовать **L9C2**.

## 2. Переустановка на заводские параметры - **EEPE**

После переустановки на заводские параметры информация о машине меняется на первоначальную.









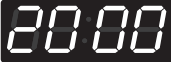
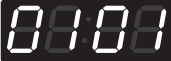
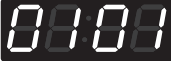

	Кнопка	На дисплее
<p>Войти в режим установок Вы увидите LqC1</p> 	<p>Нажимайте на кнопку <b>75°C</b> или <b>60°C</b>, пока на дисплее не высветится <b>EEPE</b>.</p>	
	<p>Нажмите кнопку <b>СТАРТ</b>.</p>	
	<p>Нажимайте на кнопку <b>75°C</b>, пока на дисплее не высветится <b>75:23</b>.</p>	
	<p>Нажмите на <b>СТАРТ</b>, произойдёт возврат к заводским настройкам. <b>L9C1</b> На экране появится индикатор.</p>	
	<p>1. Продолжить установку следующего режима. 2. Остановить изменение установочных значений и вернуться к режиму готовности. • Монетный тип - Включить/выключить тумблер. • Монетный/OPL тип - Нажмите кнопку 90°C дважды.</p>	

### ❗ ВНИМАНИЕ

- Время стирки 31 минут
- Цикл ополаскивания дважды
- Максимальная скорость отжима 980 ОБ/МИН
- Настройка цены зависит от страны
- Установите страну из [[Loc1]] режима (см. Раздел Как войти [[tyPE]])
- После EEPT, сбросьте страну (страна по умолчанию - EUK)



### 3. Установка времени







	Кнопка	На дисплее
<p>Войти в режим установок Вы увидите LqC1</p> 	<p>Нажимайте на кнопку <b>75°C</b> или <b>60°C</b>, пока на дисплее не высветится .</p>	
	<p>Нажмите на кнопку <b>СТАРТ</b>. На дисплее будут поочерёдно отображаться 2000 --&gt; 0101 --&gt; Sat --&gt; 0000.</p>	
	<p>Нажмите на кнопку <b>СТАРТ</b>.</p>	
	<p>Нажмите на кнопку <b>75°C</b> или <b>60°C</b>, для выбора года между 2000 и 2099.</p>	
	<p>Нажмите на кнопку <b>СТАРТ</b>. Машина устанавливает год и автоматически переходит к следующему этапу.</p>	
	<p>Нажмите на кнопку <b>75°C</b> или <b>60°C</b> для выбора месяца между 01 и 12.</p>	
	<p>Нажмите на кнопку <b>СТАРТ</b>. Машина устанавливает месяц и автоматически переходит к следующему этапу.</p>	
	<p>Нажмите на кнопку <b>75°C</b> или <b>60°C</b> для выбора дня между 01 и 31.</p>	
	<p>Нажмите на кнопку <b>СТАРТ</b>. Машина устанавливает день и автоматически переходит к следующему этапу.</p>	
	<p>Нажмите на кнопку <b>75°C</b> или <b>60°C</b> для выбора часа между 00 и 23.</p>	
	<p>Нажмите на кнопку <b>СТАРТ</b>. Машина устанавливает час и автоматически переходит к следующему этапу.</p>	
	<p>Нажмите на кнопку <b>75°C</b> или <b>60°C</b> для настройки минут между 00 и 59.</p>	
	<p>Нажмите на кнопку <b>СТАРТ</b>. Машина устанавливает время в минутах.</p>	
	<ol style="list-style-type: none"> <li>1. Продолжить установку следующего режима.</li> <li>2. Остановить изменение новых установок и вернуться к режиму готовности. <ul style="list-style-type: none"> <li>• Монетный тип - Включить/выключить тумблер.</li> </ul> </li> </ol>	

#### ❗ ВНИМАНИЕ

- Когда машина отключена, запускается настройка времени.

## 4. Льготный цикл

Льготный цикл похож на бесплатный цикл, который предоставляется клиенту, когда стиральная машина выходит из строя после того, как клиент осуществил оплату за стирку одежды.





	Кнопка	На дисплее
<p>Войти в режим установок Вы увидите LqC1</p> 	<p>Нажимайте кнопку <b>75°C</b> или <b>60°C</b>, пока на дисплее не появится нужное значение .</p>	
	<p>Нажмите на кнопку <b>СТАРТ</b>.</p>	
	<p>Нажимайте на кнопку <b>75°C</b>, пока на дисплее не высветится .</p>	
	<p>Нажмите на кнопку <b>СТАРТ</b>.</p>	
	<p>Выберите желаемый цикл.</p>	
	<p>Нажмите на кнопку <b>СТАРТ</b>. На дисплее появится информация об оставшемся времени, потом состоится запуск.</p>	

### ❗ ВНИМАНИЕ

- Эта функция не применяется для типа OPL.

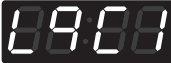
## 5. Сброс программы

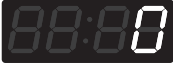
### Монетный/OPL тип







	Кнопка	На дисплее
<p>Войти в режим установок Вы увидите LqC1</p> 	<p>Нажимайте на кнопку 75°C или 60°C, пока на дисплее не высветится <b>KILL</b>.</p>	
	<p>Нажмите на кнопку <b>СТАРТ</b>.</p>	
	<p>Нажимайте кнопку 75°C пока на дисплее не появится нужное значение <b>00:17</b>.</p>	
	<p>Нажмите на кнопку <b>СТАРТ</b>. Начнётся слив, высветится время отжима.</p>	
	<p>Высветится <b>End</b> вместе со звуковым сигналом.</p>	
	<p>Возврат к режиму готовности.</p>	

### ❗ ВНИМАНИЕ

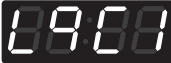
- Можно сбросить программу в середине её исполнения, используя функцию KILL (сброс).

## 6. ПАРОЛЬ - **PASS**

Как изменить пароль.





	Кнопка	На дисплее
<p>Войти в режим установок Вы увидите LqC1</p> 	<p>Нажимайте на кнопку <b>75°C</b> или <b>60°C</b>, пока на дисплее не высветится <b>PASS</b>.</p>	
	<p>Нажмите на кнопку <b>СТАРТ</b>.</p>	
	<p>Нажимайте на кнопку <b>75°C</b>, пока на дисплее не высветится <b>00:03</b>.</p>	
	<p>Введите желаемый номер, нажимая на кнопку <b>75°C</b> или <b>60°C</b>. Например, если вы хотите поменять цифровой пароль на 5. Нажимайте на кнопку <b>75°C</b>, пока на дисплее не высветится <b>00:05</b>.</p>	
	<p>Нажмите на <b>СТАРТ</b>, произойдёт возврат к заводским настройкам. <b>00:00</b> на дисплее.</p>	
	<p>1. Продолжить установку следующего режима. 2. Остановить изменение новых установок и вернуться к режиму готовности. • Монетный тип - Включить/выключить тумблер. • Монетный/OPL тип - Нажмите кнопку 90°C дважды.</p>	

### ❗ ВНИМАНИЕ

- По умолчанию установлен 3.  
Если вы хотите изменить пароль, вам необходимо знать текущий пароль.

## 7. ОЧИСТКА БАРАБАНА -

Для очистки барабана, пройдите программу TUB CLEAN (очистка барабана).

	Кнопка	На дисплее
<p>Войти в режим установок Вы увидите LqC1</p> 	<p>Нажимайте на кнопку 75°C или 60°C, пока на дисплее не высветится .</p>	
	<p>Нажмите на кнопку <b>СТАРТ</b>. На дисплее отображается информация об оставшемся времени, , потом состоится запуск режима очистки барабана.</p>	
	<p>После окончания цикла TUB CLEAN, появится  и будет дан звуковой сигнал.</p>	
	<p>Возвращение в режим готовности.</p>	
	<p>1. Продолжить установку следующего режима. 2. Остановить изменение новых установок и вернуться к режиму готовности. • Монетный тип - Включить/выключить тумблер. • Монетный/OPL тип - Нажмите кнопку 90°C дважды.</p>	

### ВНИМАНИЕ

- Никогда не загружайте белье при использовании TUB CLEAN. Белье может повредиться или загрязниться. Очистение барабана стиральной машины следует проводить только тогда, когда он пустой.
- Чтобы содержать барабан в чистоте следует оставлять дверцу открытой после окончания стирки белья.
- Очистение в режиме TUB CLEAN следует повторять ежемесячно.
- Закрепите дверцу безопасно и удобно, немного приоткрыв ее с помощью магнитного плунжера дверцы. Это способствует циркуляции воздуха и позволит высушить внутренние детали машины.

# РЕЖИМ ПРОГРАММИРОВАНИЯ – РЕЖИМ СБОРА ИНФОРМАЦИИ

## Сбор информации : **CLCE** (На дисплее)

Стиральная машина собирает данные о ее использовании, которые дают владельцу возможность проверять разную информацию, например, количество удалить использованных циклов, количество раз использования монет и т.д.

### Вход в режим сбора данных.

Наименование данных	Кнопка	На дисплее	описание
<b>Вход в режим сбора данных.</b>	1. Вход в режим программирования.	<b>LC01</b>	Вставьте сервисную карту (карточный тип), включите/выключите тумблер (Монетный тип.)
	2. 90°C	<b>EESE</b>	Нажимайте кнопку 90°C пока на дисплее не появится нужное значение <b>EESE</b> .
	3. 75°C (+), 60°C (-)	<b>CLCE</b>	Нажимайте кнопку 75°C (+), 60°C (-) пока на дисплее не появится нужное значение <b>CLCE</b> .
	4. СТАРТ	<b>79P2</b>	Вход в режим сбора данных.
	5. 75°C (+), 60°C (-)	xxxx	Переход к каждому списку данных, который нужно проверить, выполняется нажатием кнопки 75°C (+) или 60°C (-).
	6. СТАРТ	xxxx	Отображение значения выбранного списка данных
	7. 90°C	<b>CLCE</b>	Переход на верхний уровень или Возвращение в состояние ожидания

❖ Проверить собранную информацию по следующим спискам. Списки отображаются аббревиатурами.

## Списки данных в режиме сбора

№	Аббревиатура	Значение	Описание
1	rgPr	Обычная цена	0,00 ~ 10,00
2	rgCP	Обычная цена за стирку в деликатном режиме?	0,00 ~ 10,00
3	rgrP	Обычная цена на теплую и холодную воду	0,00 ~ 10,00
4	rgHP	Обычная цена на горячую воду	0,00 ~ 10,00
5	dELC	Датчик влаги в сушилке	0: Выключить 1: Включить
6	ItRC	Интервал обычных циклов	Количество обычных циклов (0-65535)
7	ItCC	Интервал регулярных холодный промывок (30°C/40°C/60°C)	Количество Интервал регулярных промывок (30°C/40°C/60°C)
8	ItAC	Интервал регулярных промывок (30°C/40°C/60°C)	Количество Интервал регулярных промывок (30°C/40°C/60°C)
9	ItHC	Интервал регулярных промывок (75°C/90°C)	Количество Интервал регулярных промывок (75°C/90°C)
10	ItSC	Интервал суперциклов	Количество суперциклов (0-65535) (Только не нагреватель стирка)
11	ItTF	Интервал циклов с полной загрузкой	Количество циклов с полной загрузкой (0-65535) (Только сушка)
12	ItUC	Интервал сервисных циклов	Количество сервисных циклов (0-65535)
13	ItFC	Интервал аппаратных циклов	Количество циклов с полной загрузкой (0-65535)
14	ACrC	Накопленные обычных циклов	Количество обычных стирок (0-65535)
15	ACCC	Суммарное количество холодный стирок	Количество обычных стирок в холодной воде(0-65535)
16	ACAC	Суммарное количество 30°C/40°C/60°C стирок	Количество обычных стирок в 30°C/40°C/60°C воде (0-65535)
17	ACHC	Суммарное количество 75°C/90°C стирок	Количество обычных стирок в 75°C/90°C воде (0-65535)
18	ACSC	Суммарное количество Суперциклы	Количество Суперциклы (0-65535) (Только не нагреватель стирка)
19	ACtF	Суммарное Циклы с полной загрузкой	Количество Циклы с полной загрузкой (0-65535) (Только сушка)
20	ACUC	Суммарное Сервисные циклы	Количество Сервисные циклы (0-65535)
21	ACFC	Суммарное Номинальные циклы	Количество Циклы с полной загрузкой (0-65535)
22	ACrt	Накопленное время работы	Количество минут работы (0-65535)
23	Itnr	Интервал простоев	Деньги вставлены, но запуск не начат.
24	Ittb	Интервал неисправных циклов	Деньги не вставлены, но запуск начат.
25	ItPd	Интервал отключений питания	Количество отключений питания
26	Itdd	Интервал несанкционированных открытий сервисной дверцы	Количество Несанкционированные открытия сервисной дверцы (0~ 255)
27	ItAd	Интервал санкционированных открытий сервисной дверцы	Количество Санкционированные открытия сервисной дверцы (0-255)
28	ItUC	Интервал несанкционированный открытый монетохранилища	Количество Санкционированные открытия сервисной дверцы (0-255)
29	ItAC	Интервал Санкционированные открытия монетоприемника	Количество Санкционированные открытия монетоприемника (0-255)
30	Ittl	Интервал дохода	Количество денежных циклов (0 ~ 65535)
31	ACtl	Накопленный общий доход	Количество денежных циклов (0 ~ 65535)
32	IttC	Интервал общего количества циклов	Количество Всего циклов (0 ~ 65535)
33	ACtC	Суммарное количество циклов	Количество Всего циклов (0 ~ 65535)
34	SCPr	Цена за Суперцикл	0,00 ~ 1,00 (Только не нагреватель стирка)
35	toPr	Цена за дозагрузку	0,00 ~ 1,00 (Только сушка)
36	Itd	Стоимость интервала	Стоимость обычного цикла (0 ~ 65535)
37	AcSd	Суммарное количество денег?	Стоимость обычного цикла (0 ~ 65535)
38	ItSd	Стоимость интервала суперстирки	Стоимость цикла для цикла «Суперстирка» (0 ~ 65535)
39	ACSd	Денежная сумма за "Суперстирку"?	Стоимость цикла «Суперстирка» (0 ~ 65535)
40	ACdP	Накопленное количество операций WaveForce в цикле	Количество операций WaveForce в цикле (0 ~ 65535)
41	ACtL	Накопленное количество операций очистки в цикле	Число операций очистки в цикле (0 ~ 65535)

\* Интервал между циклами (Интервал означает С последнего сбора данных)

\* Накопленные циклы (Накопленные означает Общее количество циклов стиральной машины/сушилки без учета циклов обслуживания или неисправностей)

\* Эти позиции (№ 30 ~ 33) не применяются к этой программе

# ТЕХНИЧЕСКОЕ ОБСЛУЖИВАНИЕ

## Уход после стирки

После окончания выполнения программы протрите уплотнитель дверцы, чтобы удалить влагу. Оставляйте дверцу открытой, чтобы просушивать внутренности барабана стиральной машины. Протрите корпус стиральной машины сухой тряпкой, чтобы полностью удалить влагу.

### ⚠ ОСТОРОЖНО!

- Перед чисткой выдерните вилку из сетевой розетки, чтобы избежать риска удара током. Неследование данному предупреждению может стать причиной серьёзных травм, пожара, поражения электричеством или смерти.
- Чтобы очистить стиральную машину, никогда не используйте сильные химикаты, абразивные очистители, растворы для очистки, или растворители. Они повредят покрытие.
- Для очистки стиральной машины не используйте летучие вещества (бензол, растворитель для краски, спирт, ацетон, и т.д.) или стиральные порошки с сильными химическими компонентами. Такое действие может вызвать обесцвечивание или повреждение механизма, или привести к пожару.

## Хранение Стиральной машины

Если стиральная машина не будет использоваться в течение долгого времени и находится в месте, которое может охлаждаться ниже температуры замерзания:

1. Отключите кран подачи воды.
2. Отсоедините шланги от водопровода и слива.
3. Включите шнур питания в правильно заземлённую электрическую розетку.
4. Залейте 1 галлон (3,8л) нетоксичного транспортного антифриза в пустой барабан стиральной машины. Закройте крышку люка загрузки.
5. Выберите программу отжима и дайте барабану вращаться в течение 1 минуты, чтобы сошла вся вода.
6. Выдерните из розетки шнур питания, насухо протрите внутреннюю часть барабана мягкой тканью, и закройте крышку.
7. Удалите вещества из диспенсера. Дайте стечь воде из отсеков и просушите отсеки.
8. Хранить стиральную машину в вертикальном положении.
9. Для удаления антифриза из машины после хранения, проведите полную программу промывки машины со стиральным порошком. **Не кладите бельё!!**

### ⓘ ВНИМАНИЕ

- Не весь антифриз RV будет удален.
- Еженедельная очистка диспенсера гарантирует бесперебойную работу.

## Очистка Диспенсера

1. Диспенсер следует периодически очищать, чтобы удалить наслоения стирального порошка и других стирально-моющих средств.

- Одна модель -

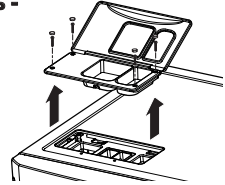

2. Удалите вставки из лотка, промойте их тёплой водой, очистите мягкой тканью или щеткой, чтобы удалить любой остаток или наслоение. Вытрите внутреннюю часть окна для лотка влажной тканью. Вновь соберите лоток и вставьте назад в окно для лотка.

- Одна модель -

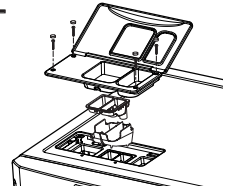

### ⓘ ВНИМАНИЕ

- Для очистки лотка и окна для лотка не пользуйтесь ничем кроме воды.



## Очистка фильтров на впуске воды

Очищайте фильтры на впуске воды периодически, чтобы предотвратить их забивание. Предпринимайте дополнительные меры по очистке фильтров на впуске воды в тех регионах, где вода жёсткая. Вода может не поступать, если есть посторонние включения, такие как ржавчина, песок, или камни в фильтрах на впуске воды.

- 1 Вытащите вилку из сети, чтобы выключить стиральную машину.
- 2 Выключите краны, связанные с подачей воды на впуске.
- 3 Снимите впускные патрубки.

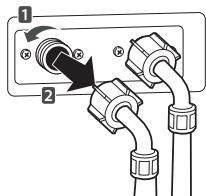

- 4 Извлеките фильтр на впуске воды.



- 5 Удалите посторонние включения из фильтра.
  - Вымочите патрубки с фильтрами в уксусе или средстве по удалению накипи или с помощью зубной щётки удалите посторонние включения и полностью прополощите.
- 6 Вставьте патрубки водяных фильтров на своё место.
- 7 Снова подсоедините водные шланги к стиральной машине.

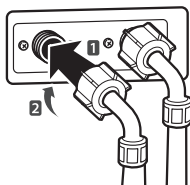

## ▲ ОСТОРОЖНО!

- Перед очисткой отключите из розетки сетевой шнур и заверните краны. Если этого не сделать, можно получить удар током.
- Не используйте стиральную машину без входных фильтров. Если Вы будете использовать стиральную машину без входных фильтров, это приведёт к протечкам и повреждению.
- Если Вы применяете стиральную машину в местности с жёсткой водой, входной фильтр может засориться из-за нароста накипи.

## ! ВНИМАНИЕ

- Если давление воды в лотке со стиральным порошком слабое, или входной фильтр забит грязью, на дисплее будет мигать сообщение ! E . Очистите фильтр на впуске.

## Чистка уплотнения дверцы

Необходимо чистить уплотнение дверцы один раз в месяц, чтобы предотвратить наложение грязи в уплотнении дверцы.

- 1 Наденьте резиновые перчатки и защитные очки.
- 2 Растворите 3/4 чашки (177 мл) жидкого хлорного отбеливателя в 1 галлоне (3,8 л) воды.
- 3 Пропитайте губку или мягкую ткань в этом разбавленном растворе и протрите все места вокруг уплотнение дверцы.
- 4 После очистки вытрите любую влагу сухим полотенцем или тканью.
- 5 Оставьте дверцу открытой, чтобы уплотнение дверцы могло полностью просохнуть.

### ⚠ ВНИМАНИЕ

- Чистка уплотнения дверцы неразбавленным раствором может вызвать повреждение уплотнения дверцы и деталей стиральной машины.

## ОЧИСТКА БАРАБАНА, TUB CLEAN (ЧИСТЫЙ БАРАБАН)

Использование стиральной машины в помещении с избыточным увлажнением на протяжении продолжительного периода времени может привести к накоплению черной плесени и микробов в воздухе внутри барабана стиральной машины и повлиять на ваше здоровье. Если вы регулярно ежемесячно чистите барабан стиральной машины с использованием TUB CLEAN, это позволит сохранить барабан стиральной машины достаточно чистым для гигиеничного использования.

















- 1 Добавьте раствор для очистки барабана в выдвижной лоток диспенсера.
  - При добавлении не превышайте линии максимума моющего средства. После очистки моющее средство может остаться в барабане.
  - При использовании жидкого хлорного отбеливателя загрузите его в отсек жидкого хлорного отбеливателя.
  - При использовании порошкообразного очистителя, вытащите крышку для жидкого моющего средства и добавьте его в отсек основного моющего средства.
  - При использовании очищающих таблеток, помещайте их непосредственно в барабан стиральной машины. (Не кладите очищающие таблетки в лоток).
- 2 Не запускать очистку барабана. (Подробная информация о барабане находится на странице 65)

### ⚠ ВНИМАНИЕ

- Никогда не загружайте белье при использовании режима TUB CLEAN. Это может привести к повреждению или загрязнению белья. Очищение барабана стиральной машины следует проводить только тогда, когда он пустой.
- Чтобы содержать барабан в чистоте, следует оставлять дверцу открытой после окончания стирки белья.
- Очищение в режиме TUB CLEAN следует повторять ежемесячно.
- Закрепляйте дверцу безопасно и удобно, немного приоткрыв ее с помощью магнитного плунжера дверцы. Это способствует циркуляции воздуха и позволит высушить внутренние детали машины.

# УСТРАНЕНИЕ НЕПОЛАДOK

**Значение символов неисправностей, которые отображаются на дисплее при возникновении проблемы.**

Проблема	Возможная причина	Решение
	<ul style="list-style-type: none"> <li>• Недостаточное водоснабжение данной местности.</li> <li>• водопроводные краны открыты не полностью.</li> <li>• шланг подвода воды перегнут.</li> <li>• засорился фильтр на подводе воды.</li> </ul>	<p>Проверьте другой кран в здании Откройте кран полностью. Выпрямьте шланг. Проверьте фильтр входного шланга.</p>
	<ul style="list-style-type: none"> <li>• Сливной шланг перегнут или забит.</li> <li>• фильтр дренажа забит.</li> </ul>	<p>Очистите и выпрямите сливной шланг. Очистите сливной фильтр.</p>
	<ul style="list-style-type: none"> <li>• Недостаточная загрузка.</li> <li>• Загрузка разбалансирована.</li> <li>• У машины имеется система обнаружения и исправления разбалансировки. Если загружены одиночные тяжёлые вещи (коврик для ванной, банный халат, и т.д.), и разбалансировка слишком большая, то после нескольких попыток повторно запустить вращение машина остановится и на дисплее высветится этот код ошибки.</li> </ul>	<p>Добавьте 1 или 2 подобных вещей, чтобы уравновесить загрузку. Переложите загрузку, чтобы вращение было правильным.</p>
	<ul style="list-style-type: none"> <li>• дверца открыта или не полностью закрыта?</li> </ul>	<p>Полностью закройте дверцу. * Если она не закрывается, вызовите сервис-мастера.</p>
	<ul style="list-style-type: none"> <li>• Дверной замок сломан.</li> </ul>	<p>Проверьте выключатель дверцы.</p>
	<ul style="list-style-type: none"> <li>• Переполнение водой из-за дефекта клапана подачи воды.</li> </ul>	<p>Закройте водопроводный кран. Вытащите вилку из сетевой розетки Вызовите сервис-мастера</p>
	<ul style="list-style-type: none"> <li>• Неисправность датчика уровня воды.</li> </ul>	
	<ul style="list-style-type: none"> <li>• Перегрузка двигателя.</li> </ul>	<p>Вновь запустите программу через 30 минут. Если  не пропадает, вызовите сервис-мастера.</p>
	<ul style="list-style-type: none"> <li>• Термистор разрыв или замыкание.</li> </ul>	<p>Термистор должен быть заменен.</p>
	<ul style="list-style-type: none"> <li>• Разъединение провода кардридера.</li> </ul>	<p>Проверьте провод кардридера</p>
	<ul style="list-style-type: none"> <li>• Используется слишком много моющего средства.</li> </ul>	<p>Это не является ошибкой. Пожалуйста, подождите, пока не исчезнет надпись </p>
	<ul style="list-style-type: none"> <li>• Термистор открыт или замкнут накоротко.</li> </ul>	<p>Термистор должен быть заменен</p>
	<ul style="list-style-type: none"> <li>• Нажата кнопка экстренной остановки</li> </ul>	<p>Отпустите кнопку экстренной остановки.</p>
	<ul style="list-style-type: none"> <li>• Неисправность в системе нагрева.</li> </ul>	<p>Проверьте состояние нагревателя и проводки.</p>

## ВОССТАНОВЛЕНИЕ ПОСЛЕ СБОЯ ЭЛЕКТРОПИТАНИЯ

В случае сбоя в подаче электроэнергии, машина прекращает работу, но на дисплее сохраняется время, когда произошёл сбой.

## УСТАНОВКИ СТИРАЛЬНОЙ МАШИНЫ ПО УМОЛЧАНИЮ

Установки по умолчанию	По умолчанию
Время стирки (минуты)	31 минуты
Время ополаскивания (минуты)	18 минуты
Время отжима (минуты)	10 минуты
Количество ополаскиваний	Дважды
Стоимость монеты #1 (*)	10
Стоимость монеты #2 (Е-пена) (*)	10
Цена автомату (*)	2,00
Максимальная скорость отжима	980 об/мин

### ❗ ВНИМАНИЕ

- \* Эта функция не применяется для типа OPL.
- Программа по умолчанию 60°C

## СПЕЦИФИКАЦИЯ

Модель	
Наименование	Стиральная машина с фронтальной загрузкой
Электропитание:	220 -240 В~ 50 Гц
Размер	737 мм (шир.) x 814 мм (глуб.) x 1036 мм (выс.), 1370 мм (глубина с открытой дверцей)
Вес	101,2 кг
Загрузка	15 кг
Макс. потребляемая мощность	3200-3800 Вт, Класс I, 16 А
Скорость отжима	980 об/мин.
Допустимое давление воды:	1,0 – 8,0 кгс/см <sup>2</sup> (100 – 800 кПа)

### ❗ ВНИМАНИЕ

- Характеристики товара могут быть изменены производителем.
- Настройка цены зависит от страны
- Установите страну из [[Loc1]] режима (см. Раздел Как войти [[tyPE]])
- После ЕЕРТ, сбросьте страну (страна по умолчанию - ЕУК)



# ЗАМЕТКА



## EAC

Импортер	ООО«ЛГ Электроникс РУС» 143160, РФ, Московская область, Рузский район, СП Дороховское, 86км Минского шоссе, д.9
Производитель	«ЛГ Электроникс Инк.» Ул. Уанам, 84, Сонгсан, город Чангвон, Гуёнгангнам, 642-713, Республика Корея

Дата изготовления указана на этикетке, расположенной за дверцей стиральной машины над барабаном.  
Формат даты: мм/гггг

	Символ «не для пищевой продукции» применяется в соответствие с техническим регламентом Таможенного союза «О безопасности упаковки» 005/2011 и указывает на то, что упаковка данного продукта не предназначена для повторного использования и подлежит утилизации. Упаковку данного продукта запрещается использовать для хранения пищевой продукции.
	Символ «петля Мебиуса» указывает на возможность утилизации упаковки. Символ может быть дополнен обозначением материала упаковки в виде цифрового и/или буквенного обозначения.