

КАМИК

КАТАЛОГ ОБОРУДОВАНИЯ



Широкий модельный ряд • Собственное производство • Минимальные сроки изготовления

НАМ ДОВЕРЯЮТ:

 Сеть ресторанов «Correa's»	 Сеть ресторанов «GoodBeef»	 Сеть ресторанов «GOODMAN»	 Сеть ресторанов «Hard Rock Cafe»	 Сеть ресторанов «L Patio»
 Сеть ресторанов «Sbarro»	 Сеть ресторанов быстрого питания «Wendy's»	 Сеть ресторанов быстрого питания «YAM KEE»	 Сеть ресторанов быстрого питания «Grillmaster»	 Сеть ресторанов быстрого питания «Ростикс KFC»
 Сеть ресторанов быстрого питания «Крошка Картошка»	 Сеть ресторанов японской кухни «ТАНУКИ»	 Сеть ресторанов японской кухни «Якитория»	 Сеть ресторанов быстрого питания «Spago Гриль»	 Сеть трактиров «Ёлки-Палки»
Сеть ресторанов «Бешамель»	 Сеть ресторанов «La Marée»	Кафе «Оливье»	 Сеть кафе «Робин Сдобин»	ТРК «Калуга XXI ВЕК» г. Калуга
 Сеть городских ресторанов «ЭТАЖ»	Дальневосточный Университет (Владивосток, Остров Русский)	 Сеть пиццерий «Ташир пицца»	Апартотель «Vaset Apartments by HELIOPARK» (Сочи)	 МЕЖДУНАРОДНЫЙ АЭРОПОРТ ШЕРЕМЕТЬЕВО Международный аэропорт «Шереметьево»
Parkhotel & SPA «Солнечный»	 Международный аэропорт «Домодедово»	Парк-отель «Грумант»	 РАО ЕЭС	Hotel & SPA «Prometey club» (Сочи)
 Гипермаркеты товаров для дома и офиса	 Группа компаний «Ташир»	 Ресторация	 Абат Сервис	 Симеко
 Крокус Экспо	 Русский проект	 Деловая Русь	 Ассоциация барменов России	 Общепит

КАМИК

Комплексное оснащение
предприятий общественного питания,
торговли и гостиничных комплексов

Вы держите в руках каталог оборудования производства «КАМИК». Всем известно, что качество ингредиентов является основой вкусной и полезной пищи. Но не менее важным является и выбор профессионального оборудования, на котором будут готовиться и сервироваться шедевры Вашей кухни. Качественная прожарка, сочность, хрустящая корочка – все, что составляет мастерство шеф-повара, во многом зависит от оборудования, на котором приготовлено блюдо.

Компания «КАМИК» более 14 лет производит и поставляет полный спектр оборудования для предприятий общественного питания, предприятий торговли и гостиничных комплексов. Высокое качество, оптимальные сроки изготовления на собственном заводе, а самое главное, уникальный опыт производства нестандартного и специализированного оборудования сделали компанию «КАМИК» лидером среди производителей холодильного, морозильного, теплового, нейтрального и специализированного оборудования любой сложности и конфигурации. В данной сфере нами накоплен огромный опыт. Уникальные технологии, разрабо-

Простых решений не бывает,
есть лишь разумный выбор!

Ваш выбор – Ваш успех!



МАРМИТЫ



ВИТРИНЫ
ХОЛОДИЛЬНЫЕ



ШПИЛЬКИ
ДЛЯ ТАРЕЛОК



МАРИНАТОРЫ-
МАССАЖЕРЫ



СТОЛЫ ДЛЯ ПИЦЦЫ

- ✓ СОБСТВЕННОЕ ПРОИЗВОДСТВО
- ✓ ШИРОКИЙ АССОРТИМЕНТ

Москва, Звенигородское шоссе, д.3
 +7 (499) 641-11-11
 e-mail: info@kamik-group.ru
 www.kamik-group.ru

тантные специалистами компании, позволяют реализовать самые смелые решения, в том числе и дизайнерские, для достижения оптимального результата. Все оборудование разработано с учетом максимального удобства и удовлетворения самых разнообразных потребностей при приготовлении блюд и напитков, их хранении и подаче.

Благодаря использованию комплектующих ведущих мировых производителей и применению новейших технологий, оборудование производства «КАМИК» отличается эргономичностью, надежностью и высокими эксплуатационными характеристиками.

Собственная сервисная служба компании обеспечивает гарантийное и послегарантийное обслуживание, монтаж, шеф-монтаж и любые сервисные работы. Опытные специалисты обучают персонал клиента правилам эксплуатации оборудования. Регулярно проводятся регламентные работы по обслуживанию, в процессе которых выполняется планово-предупредительный ремонт, диагностика неисправностей для безаварийной эксплуатации оборудования. Для обеспечения оперативного обслуживания оборудования компания располагает собственным складом запасных частей. Наши специалисты быстро, качественно и в короткие сроки выполняют свою работу.

Компания «КАМИК» желает Вам кулинарных успехов! Правильный выбор оборудования делает процесс приготовления пищи настоящим удовольствием. В Вашем выборе Ваш успех! Сделайте разумный выбор!

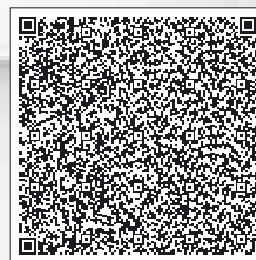

СТОЛЫ ТЕПЛОВЫЕ



СТОЛЫ
ПРОИЗВОДСТВЕННЫЕ



УГОЛЬНЫЕ
ПЕЧИ-МАНГАЛЫ

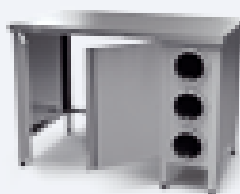

ДИСПЕНСЕРЫ
ДЛЯ СТАКАНОВ

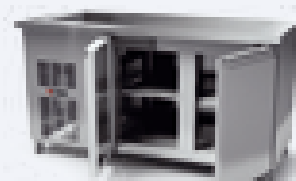

САЛАТ-БАРЫ

1. ОБОРУДОВАНИЕ НЕЙТРАЛЬНОЕ

Столы производственные

Столы производственные.....	8
Столы производственные с дверьми	13
Столы производственные с ящиками	17
Столы производственные комбинированные	19
Столы разборные КАМИК-компакт	22

Ванны моечные

Ванны моечные односекционные	24
Ванны моечные двухсекционные	30
Ванны моечные трехсекционные	34
Ванны котломоечные	35
Ванны моечные комбинированные	36
Ванны разборные КАМИК-компакт	37

Рукомойники

Рукомойники напольные	39
Рукомойники настенные	44

Стеллажи

Стеллажи со сплошными полками	45
Стеллажи с перфорированными полками	47
Стеллажи для сушки тарелок	48
Стеллажи разборные КАМИК-компакт	50

Полки настенные

Полки - косынки	51
Полки переставные	54
Полки закрытые	55
Полки для сушки тарелок	57
Полки для досок	58
Полки разборные КАМИК-компакт	59

Полки настольные

Полки одноярусные	60
Полки двухярусные	61

Подставки

Подставки под пароконвектоматы	62
Подставки под модульное оборудование	63
Подставки универсальные	64

Подтоварники

Подтоварники	65
--------------------	----

Шпильки

Шпильки для гастроемкостей	66
Шпильки для подносов	69
Шпильки для противней и лотков	70

Шкафы

Шкафы, двери-купе	72
Шкафы, двери распашные	72

Зонты

Зонты вытяжные	73
Зонты приточно-вытяжные	76
Зонты для угольных печей	78

Тележки

Тележки сервировочные	79
Тележки товарные	80

Баки

Баки	81
------------	----

Каркасы из профиля

Каркасы из профиля	82
--------------------------	----

Фильтры водяные

Фильтры водяные	83
-----------------------	----

2. ОБОРУДОВАНИЕ ДЛЯ РАЗДАЧИ

Линии раздачи модульные

Витрины холодильные	86
Салат-бары охлаждаемые	87
Мармиты универсальные тепловые	88
Мармиты тепловые для первых блюд	89
Диспенсеры для тарелок	90
Элементы нейтральные для линии раздачи	91
Модули кассовые	92
Диспенсеры для подносов	93
Направляющие для подносов	93

Элементы линии раздачи встраиваемые

Мармиты встраиваемые тепловые	94
-------------------------------------	----

Салат-бары охлаждаемые встраиваемые	95
Витрины тепловые встраиваемые	96
Витрины холодильные встраиваемые	96
Аксессуары для линии раздачи	
Отделка декоративная	97
Держатели для полок	98
Стекла для полок	99

3. ОБОРУДОВАНИЕ ТЕПЛОЕ

Столы тепловые	
Столы тепловые, двери распашные	102
Столы тепловые, двери-купе	103
Столы тепловые сквозные	104
Полки настольные тепловые	
Полки настольные тепловые	105
Витрины тепловые	
Витрины тепловые	107
Шкафы тепловые	
Шкафы тепловые	109
Мармиты	
Мармиты	112
Мангалы	
Мангалы	113
Печи угольные	
Печи-мангалы угольные	114

4. ОБОРУДОВАНИЕ ХОЛОДИЛЬНОЕ

Столы охлаждаемые	
Столы охлаждаемые	118
Столы морозильные	
Столы морозильные	123
Витрины холодильные	
Витрины холодильные	125
Салат-бары	
Салат-бары	131

5. ОБОРУДОВАНИЕ СПЕЦИАЛИЗИРОВАННОЕ

Оборудование для посудомоечных	
Столы входные (с ванной) к посудомоечным машинам	138
Столы выходные к посудомоечным машинам	141
Столы для сбора отходов	142
Столы сортировочные для грязной посуды	145
Полки настольные для посудокассет	146
Шпильки для посудокассет	148
Полки настенные для посудокассет	148
Столы разделочные	
Столы разделочные с полипропиленовой столешницей	149
Столы для разделки мяса	150
Столы разделочные кондитерские с деревянной столешницей	153
Столы для доочистки картофеля	155
Оборудование для бара	
Барные станции	156
Столы под кофемашины	158
Столы охлаждаемые барные	161
Оборудование для фаст-фуда	
Витрины для поп-корна	164
Мармиты для картофеля фри	165
Посты для сбора мусора	166
Столы с диспенсерами	167
Витрины, шкафы тепловые	169
Оборудование для пиццерии	
Столы охлаждаемые для пиццы	171
Подогреватели для пиццы	177
Оборудование для выпечки	
Шкафы расстоечные	179
Оборудование электромеханическое	
Маринаторы-массажиры	180



ОБОРУДОВАНИЕ НЕЙТРАЛЬНОЕ

Стол� производственные	8
Ванны моечные	24
Рукомойники	39
Стеллажи	45
Полки настенные	51
Полки настольные	60
Подставки	62
Подтоварники	65
Шпильки	66
Шафы	72
Зонты	73
Тележки	79
Баки	81
Каркасы из профиля	82
Фильтры водяные	83

**ИСПОЛЬЗОВАНИЕ ТОЛЬКО ЛУЧШИХ
КОМПЛЕКТУЮЩИХ И МАТЕРИАЛОВ
ВЕДУЩИХ РОССИЙСКИХ И ЕВРОПЕЙСКИХ
ПРОИЗВОДИТЕЛЕЙ**

Сталь:

AISI 304, AISI 430

Толщина металла 1 мм или 1,5 мм



Столы производственные для разделки и обработки пищевых продуктов. Изготовлены полностью из нержавеющей стали.

Используемые материалы:

- шлифованная нержавеющая сталь AISI 304 или AISI 430,
- толщина 1 мм или 1,5 мм

Пластиковые регулируемые опоры



Столы производственные

Серия 600 (Ширина столов 600 мм)					
Артикул	Наименование	Комментарий	Длина, мм	Ширина, мм	Высота, мм
C-15403	Стол С 400*600*850	Нержавеющая сталь. Б/борта. Б/полки, профиль 40*40, обвязка ног (150мм от пола) с 3-х сторон.	400	600	850
C-4238п	Стол С 600*600*850	Нержавеющая сталь. Б/борта. Б/полки, профиль 40*40, обвязка ног (150мм от пола) с 3-х сторон.	600	600	850
C-101896п	Стол С 700*600*850	Нержавеющая сталь. Б/борта. Б/полки, профиль 40*40, обвязка ног (150мм от пола) с 3-х сторон.	700	600	850
C-4307п	Стол С 800*600*850	Нержавеющая сталь. Б/борта. Б/полки, профиль 40*40, обвязка ног (150мм от пола) с 3-х сторон.	800	600	850
C-4240п	Стол С 900*600*850	Нержавеющая сталь. Б/борта. Б/полки, профиль 40*40, обвязка ног (150мм от пола) с 3-х сторон.	900	600	850
C-4302п	Стол С 1000*600*850	Нержавеющая сталь. Б/борта. Б/полки, профиль 40*40, обвязка ног (150мм от пола) с 3-х сторон.	1000	600	850
C-15498п	Стол С 1100*600*850	Нержавеющая сталь. Б/борта. Б/полки, профиль 40*40, обвязка ног (150мм от пола) с 3-х сторон.	1100	600	850
C-4232п	Стол С 1200*600*850	Нержавеющая сталь. Б/борта. Б/полки, профиль 40*40, обвязка ног (150мм от пола) с 3-х сторон.	1200	600	850
C-16045п	Стол С 1300*600*850	Нержавеющая сталь. Б/борта. Б/полки, профиль 40*40, обвязка ног (150мм от пола) с 3-х сторон.	1300	600	850
C-32326п	Стол С 1400*600*850	Нержавеющая сталь. Б/борта. Б/полки, профиль 40*40, обвязка ног (150мм от пола) с 3-х сторон.	1400	600	850
C-4234п	Стол С 1500*600*850	Нержавеющая сталь. Б/борта. Б/полки, профиль 40*40, обвязка ног (150мм от пола) с 3-х сторон.	1500	600	850
C-29547п	Стол С 1600*600*850	Нержавеющая сталь. Б/борта. Б/полки, профиль 40*40, обвязка ног (150мм от пола) с 3-х сторон.	1600	600	850
C-14604п	Стол С 1700*600*850	Нержавеющая сталь. Б/борта. Б/полки, профиль 40*40, обвязка ног (150мм от пола) с 3-х сторон.	1700	600	850
C-4236п	Стол С 1800*600*850	Нержавеющая сталь. Б/борта. Б/полки, профиль 40*40, обвязка ног (150мм от пола) с 3-х сторон.	1800	600	850
Серия 700 (Ширина столов 700 мм)					
Артикул	Наименование	Комментарий	Длина, мм	Ширина, мм	Высота, мм
C-15658	Стол С 400*700*850	Нержавеющая сталь. Б/борта. Б/полки, профиль 40*40, обвязка ног (150мм от пола) с 3-х сторон.	400	700	850
C-4239п	Стол С 600*700*850	Нержавеющая сталь. Б/борта. Б/полки, профиль 40*40, обвязка ног (150мм от пола) с 3-х сторон.	600	700	850
C-311895п	Стол С 700*700*850	Нержавеющая сталь. Б/борта. Б/полки, профиль 40*40, обвязка ног (150мм от пола) с 3-х сторон.	700	700	850
C-22689п	Стол С 800*700*850	Нержавеющая сталь. Б/борта. Б/полки, профиль 40*40, обвязка ног (150мм от пола) с 3-х сторон.	800	700	850
C-4241п	Стол С 900*700*850	Нержавеющая сталь. Б/борта. Б/полки, профиль 40*40, обвязка ног (150мм от пола) с 3-х сторон.	900	700	850
C-15331п	Стол С 1000*700*850	Нержавеющая сталь. Б/борта. Б/полки, профиль 40*40, обвязка ног (150мм от пола) с 3-х сторон.	1000	700	850
C-14522п	Стол С 1100*700*850	Нержавеющая сталь. Б/борта. Б/полки, профиль 40*40, обвязка ног (150мм от пола) с 3-х сторон.	1100	700	850
C-4233п	Стол С 1200*700*850	Нержавеющая сталь. Б/борта. Б/полки, профиль 40*40, обвязка ног (150мм от пола) с 3-х сторон.	1200	700	850
C-101312п	Стол С 1300*700*850	Нержавеющая сталь. Б/борта. Б/полки, профиль 40*40, обвязка ног (150мм от пола) с 3-х сторон.	1300	700	850
C-37498п	Стол С 1400*700*850	Нержавеющая сталь. Б/борта. Б/полки, профиль 40*40, обвязка ног (150мм от пола) с 3-х сторон.	1400	700	850
C-4235п	Стол С 1500*700*850	Нержавеющая сталь. Б/борта. Б/полки, профиль 40*40, обвязка ног (150мм от пола) с 3-х сторон.	1500	700	850
C-33294п	Стол С 1600*700*850	Нержавеющая сталь. Б/борта. Б/полки, профиль 40*40, обвязка ног (150мм от пола) с 3-х сторон.	1600	700	850
C-101709п	Стол С 1700*700*850	Нержавеющая сталь. Б/борта. Б/полки, профиль 40*40, обвязка ног (150мм от пола) с 3-х сторон.	1700	700	850
C-4237п	Стол С 1800*700*850	Нержавеющая сталь. Б/борта. Б/полки, профиль 40*40, обвязка ног (150мм от пола) с 3-х сторон.	1800	700	850

**ВОЗМОЖНО ИЗГОТОВЛЕНИЕ
ЛЮБЫХ РАЗМЕРОВ И КОМПЛЕКТАЦИЙ!**



Столы производственные с бортом для разделки и обработки пищевых продуктов. Изготовлены полностью из нержавеющей стали.

Используемые материалы:

- шлифованная нержавеющая сталь AISI 304 или AISI 430,
- толщина 1 мм или 1,5 мм

Высота борта: 40 мм

Пластиковые регулируемые опоры



Столы производственные с бортом

Серия 600 (Ширина столов 600 мм)					
Артикул	Наименование	Комментарий	Длина, мм	Ширина, мм	Высота, мм
C-18629	Стол СБ 400*600*850	Нержавеющая сталь. Борт. Б/полки, профиль 40*40, обвязка ног (150мм от пола) с 3-х сторон	400	600	850
C-34456	Стол СБ 500*600*850	Нержавеющая сталь. Борт. Б/полки, профиль 40*40, обвязка ног (150мм от пола) с 3-х сторон	500	600	850
C-4251п	Стол СБ 600*600*850	Нержавеющая сталь. Борт. Б/полки, профиль 40*40, обвязка ног (150мм от пола) с 3-х сторон.	600	600	850
C-24669п	Стол СБ 700*600*850	Нержавеющая сталь. Борт. Б/полки, профиль 40*40, обвязка ног (150мм от пола) с 3-х сторон	700	600	850
C-12791п	Стол СБ 800*600*850	Нержавеющая сталь. Борт. Б/полки, профиль 40*40, обвязка ног (150мм от пола) с 3-х сторон	800	600	850
C-4253п	Стол СБ 900*600*850	Нержавеющая сталь. Борт. Б/полки, профиль 40*40, обвязка ног (150мм от пола) с 3-х сторон	900	600	850
C-8840п	Стол СБ 1000*600*850	Нержавеющая сталь. Борт. Б/полки, профиль 40*40, обвязка ног (150мм от пола) с 3-х сторон	1000	600	850
C-14593п	Стол СБ 1100*600*850	Нержавеющая сталь. Борт. Б/полки, профиль 40*40, обвязка ног (150мм от пола) с 3-х сторон	1100	600	850
C-4245п	Стол СБ 1200*600*850	Нержавеющая сталь. Борт. Б/полки, профиль 40*40, обвязка ног (150мм от пола) с 3-х сторон	1200	600	850
C-8820п	Стол СБ 1300*600*850	Нержавеющая сталь. Борт. Б/полки, профиль 40*40, обвязка ног (150мм от пола) с 3-х сторон	1300	600	850
C-9060п	Стол СБ 1400*600*850	Нержавеющая сталь. Борт. Б/полки, профиль 40*40, обвязка ног (150мм от пола) с 3-х сторон	1400	600	850
C-4247п	Стол СБ 1500*600*850	Нержавеющая сталь. Борт. Б/полки, профиль 40*40, обвязка ног (150мм от пола) с 3-х сторон	1500	600	850
C-9930п	Стол СБ 1600*600*850	Нержавеющая сталь. Борт. Б/полки, профиль 40*40, обвязка ног (150мм от пола) с 3-х сторон	1600	600	850
C-7393п	Стол СБ 1700*600*850	Нержавеющая сталь. Борт. Б/полки, профиль 40*40, обвязка ног (150мм от пола) с 3-х сторон	1700	600	850
C-4249п	Стол СБ 1800*600*850	Нержавеющая сталь. Борт. Б/полки, профиль 40*40, обвязка ног (150мм от пола) с 3-х сторон	1800	600	850
Серия 700 (Ширина столов 700 мм)					
Артикул	Наименование	Комментарий	Длина, мм	Ширина, мм	Высота, мм
C-16403	Стол СБ 400*700*850	Нержавеющая сталь. Борт. Б/полки, профиль 40*40, обвязка ног (150мм от пола) с 3-х сторон	400	700	850
C-16962	Стол СБ 500*700*850	Нержавеющая сталь. Борт. Б/полки, профиль 40*40, обвязка ног (150мм от пола) с 3-х сторон	500	700	850
C-4252п	Стол СБ 600*700*850	Нержавеющая сталь. Борт. Б/полки, профиль 40*40, обвязка ног (150мм от пола) с 3-х сторон	600	700	850
C-4356п	Стол СБ 700*700*850	Нержавеющая сталь. Борт. Б/полки, профиль 40*40, обвязка ног (150мм от пола) с 3-х сторон	700	700	850
C-10582п	Стол СБ 800*700*850	Нержавеющая сталь. Борт. Б/полки, профиль 40*40, обвязка ног (150мм от пола) с 3-х сторон	800	700	850
C-4254п	Стол СБ 900*700*850	Нержавеющая сталь. Борт. Б/полки, профиль 40*40, обвязка ног (150мм от пола) с 3-х сторон	900	700	850
C-15119п	Стол СБ 1000*700*850	Нержавеющая сталь. Борт. Б/полки, профиль 40*40, обвязка ног (150мм от пола) с 3-х сторон	1000	700	850
C-19319п	Стол СБ 1100*700*850	Нержавеющая сталь. Борт. Б/полки, профиль 40*40, обвязка ног (150мм от пола) с 3-х сторон	1100	700	850
C-4246п	Стол СБ 1200*700*850	Нержавеющая сталь. Борт. Б/полки, профиль 40*40, обвязка ног (150мм от пола) с 3-х сторон	1200	700	850
C-13316п	Стол СБ 1300*700*850	Нержавеющая сталь. Борт. Б/полки, профиль 40*40, обвязка ног (150мм от пола) с 3-х сторон	1300	700	850
C-17314п	Стол СБ 1400*700*850	Нержавеющая сталь. Борт. Б/полки, профиль 40*40, обвязка ног (150мм от пола) с 3-х сторон	1400	700	850
C-4248п	Стол СБ 1500*700*850	Нержавеющая сталь. Борт. Б/полки, профиль 40*40, обвязка ног (150мм от пола) с 3-х сторон	1500	700	850
C-20230п	Стол СБ 1600*700*850	Нержавеющая сталь. Борт. Б/полки, профиль 40*40, обвязка ног (150мм от пола) с 3-х сторон	1600	700	850
C-103258п	Стол СБ 1700*700*850	Нержавеющая сталь. Борт. Б/полки, профиль 40*40, обвязка ног (150мм от пола) с 3-х сторон	1700	700	850
C-4250п	Стол СБ 1800*700*850	Нержавеющая сталь. Борт. Б/полки, профиль 40*40, обвязка ног (150мм от пола) с 3-х сторон	1800	700	850

**ВОЗМОЖНО ИЗГОТОВЛЕНИЕ
ЛЮБЫХ РАЗМЕРОВ И КОМПЛЕКТАЦИЙ!**

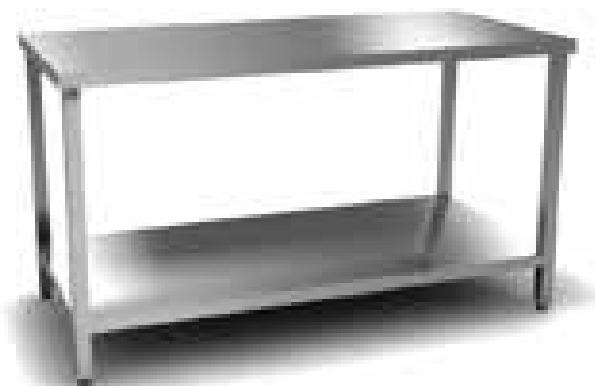

Столы производственные с полкой для разделки и обработки пищевых продуктов. Изготовлены полностью из нержавеющей стали. Полка располагается на высоте 150 мм от пола.

Используемые материалы:

- шлифованная нержавеющая сталь AISI 304 или AISI 430,
- толщина 1 мм или 1,5 мм

Пластиковые регулируемые опоры



Столы производственные с полкой

Серия 600 (Ширина столов 600 мм)					
Артикул	Наименование	Комментарий	Длина, мм	Ширина, мм	Высота, мм
C-7077	Стол СП 400*600*850	Нержавеющая сталь. Б/борта, профиль 40*40. Полка (150мм от пола)	400	600	850
C-20609	Стол СП 500*600*850	Нержавеющая сталь. Б/борта, профиль 40*40. Полка (150мм от пола)	500	600	850
C-4285п	Стол СП 600*600*850	Нержавеющая сталь. Б/борта, профиль 40*40. Полка (150мм от пола)	600	600	850
C-14603п	Стол СП 700*600*850	Нержавеющая сталь. Б/борта, профиль 40*40. Полка (150мм от пола)	700	600	850
C-4503п	Стол СП 800*600*850	Нержавеющая сталь. Б/борта, профиль 40*40. Полка (150мм от пола)	800	600	850
C-4287п	Стол СП 900*600*850	Нержавеющая сталь. Б/борта, профиль 40*40. Полка (150мм от пола)	900	600	850
C-4478п	Стол СП 1000*600*850	Нержавеющая сталь. Б/борта, профиль 40*40. Полка (150мм от пола)	1000	600	850
C-4481п	Стол СП 1100*600*850	Нержавеющая сталь. Б/борта, профиль 40*40. Полка (150мм от пола)	1100	600	850
C-4279п	Стол СП 1200*600*850	Нержавеющая сталь. Б/борта, профиль 40*40. Полка (150мм от пола)	1200	600	850
C-4290п	Стол СП 1300*600*850	Нержавеющая сталь. Б/борта, профиль 40*40. Полка (150мм от пола)	1300	600	850
C-14373п	Стол СП 1400*600*850	Нержавеющая сталь. Б/борта, профиль 40*40. Полка (150мм от пола)	1400	600	850
C-4281п	Стол СП 1500*600*850	Нержавеющая сталь. Б/борта, профиль 40*40. Полка (150мм от пола)	1500	600	850
C-11069п	Стол СП 1600*600*850	Нержавеющая сталь. Б/борта, профиль 40*40. Полка (150мм от пола)	1600	600	850
C-102977п	Стол СП 1700*600*850	Нержавеющая сталь. Б/борта, профиль 40*40. Полка (150мм от пола)	1700	600	850
C-4283п	Стол СП 1800*600*850	Нержавеющая сталь. Б/борта, профиль 40*40. Полка (150мм от пола)	1800	600	850
Серия 700 (Ширина столов 700 мм)					
Артикул	Наименование	Комментарий	Длина, мм	Ширина, мм	Высота, мм
C-4495	Стол СП 400*700*850	Нержавеющая сталь. Б/борта, профиль 40*40. Полка (150мм от пола)	400	700	850
C-6835	Стол СП 500*700*850	Нержавеющая сталь. Б/борта, профиль 40*40. Полка (150мм от пола)	500	700	850
C-4286п	Стол СП 600*700*850	Нержавеющая сталь. Б/борта, профиль 40*40. Полка (150мм от пола)	600	700	850
C-7143п	Стол СП 700*700*850	Нержавеющая сталь. Б/борта, профиль 40*40. Полка (150мм от пола)	700	700	850
C-102361п	Стол СП 800*700*850	Нержавеющая сталь. Б/борта, профиль 40*40. Полка (150мм от пола)	800	700	850
C-4288п	Стол СП 900*700*850	Нержавеющая сталь. Б/борта, профиль 40*40. Полка (150мм от пола)	900	700	850
C-9929п	Стол СП 1000*700*850	Нержавеющая сталь. Б/борта, профиль 40*40. Полка (150мм от пола)	1000	700	850
C-4450п	Стол СП 1100*700*850	Нержавеющая сталь. Б/борта, профиль 40*40. Полка (150мм от пола)	1100	700	850
C-4280п	Стол СП 1200*700*850	Нержавеющая сталь. Б/борта, профиль 40*40. Полка (150мм от пола)	1200	700	850
C-14596п	Стол СП 1300*700*850	Нержавеющая сталь. Б/борта, профиль 40*40. Полка (150мм от пола)	1300	700	850
C-13590п	Стол СП 1400*700*850	Нержавеющая сталь. Б/борта, профиль 40*40. Полка (150мм от пола)	1400	700	850
C-4282п	Стол СП 1500*700*850	Нержавеющая сталь. Б/борта, профиль 40*40. Полка (150мм от пола)	1500	700	850
C-8292п	Стол СП 1600*700*850	Нержавеющая сталь. Б/борта, профиль 40*40. Полка (150мм от пола)	1600	700	850
C-4491п	Стол СП 1700*700*850	Нержавеющая сталь. Б/борта, профиль 40*40. Полка (150мм от пола)	1700	700	850
C-4284п	Стол СП 1800*700*850	Нержавеющая сталь. Б/борта, профиль 40*40. Полка (150мм от пола)	1800	700	850

**ВОЗМОЖНО ИЗГОТОВЛЕНИЕ
ЛЮБЫХ РАЗМЕРОВ И КОМПЛЕКТАЦИЙ!**



Столы производственные с полкой и бортом для разделки и обработки пищевых продуктов. Изготовлены полностью из нержавеющей стали. Полка располагается на высоте 150 мм от пола.

Используемые материалы:

- шлифованная нержавеющая сталь AISI 304 или AISI 430,
- толщина 1 мм или 1,5 мм

Высота борта: 40 мм

Пластиковые регулируемые опоры



Столы производственные с бортом и полкой

Серия 600 (Ширина столов 600 мм)					
Артикул	Наименование	Комментарий	Длина, мм	Ширина, мм	Высота, мм
C-8363	Стол СБП 400*600*850	Нержавеющая сталь. Борт, профиль 40*40. Полка (150мм от пола)	400	600	850
C-4390	Стол СБП 500*600*850	Нержавеющая сталь. Борт, профиль 40*40. Полка (150мм от пола)	500	600	850
C-4265п	Стол СБП 600*600*850	Нержавеющая сталь. Борт, профиль 40*40. Полка (150мм от пола)	600	600	850
C-8821п	Стол СБП 700*600*850	Нержавеющая сталь. Борт, профиль 40*40. Полка (150мм от пола)	700	600	850
C-10513п	Стол СБП 800*600*850	Нержавеющая сталь. Борт, профиль 40*40. Полка (150мм от пола)	800	600	850
C-4267п	Стол СБП 900*600*850	Нержавеющая сталь. Борт, профиль 40*40. Полка (150мм от пола)	900	600	850
C-7676п	Стол СБП 1000*600*850	Нержавеющая сталь. Борт, профиль 40*40. Полка (150мм от пола)	1000	600	850
C-8564п	Стол СБП 1100*600*850	Нержавеющая сталь. Борт, профиль 40*40. Полка (150мм от пола)	1100	600	850
C-4257п	Стол СБП 1200*600*850	Нержавеющая сталь. Борт, профиль 40*40. Полка (150мм от пола)	1200	600	850
C-4377п	Стол СБП 1300*600*850	Нержавеющая сталь. Борт, профиль 40*40. Полка (150мм от пола)	1300	600	850
C-4380п	Стол СБП 1400*600*850	Нержавеющая сталь. Борт, профиль 40*40. Полка (150мм от пола)	1400	600	850
C-4261п	Стол СБП 1500*600*850	Нержавеющая сталь. Борт, профиль 40*40. Полка (150мм от пола)	1500	600	850
C-9927п	Стол СБП 1600*600*850	Нержавеющая сталь. Борт, профиль 40*40. Полка (150мм от пола)	1600	600	850
C-4383п	Стол СБП 1700*600*850	Нержавеющая сталь. Борт, профиль 40*40. Полка (150мм от пола)	1700	600	850
C-4263п	Стол СБП 1800*600*850	Нержавеющая сталь. Борт, профиль 40*40. Полка (150мм от пола)	1800	600	850
Серия 700 (Ширина столов 700 мм)					
Артикул	Наименование	Комментарий	Длина, мм	Ширина, мм	Высота, мм
C-4387	Стол СБП 400*700*850	Нержавеющая сталь. Борт, профиль 40*40. Полка (150мм от пола)	400	700	850
C-4387	Стол СБП 400*700*850	Нержавеющая сталь. Борт, профиль 40*40. Полка (150мм от пола)	400	700	850
C-4391	Стол СБП 500*700*850	Нержавеющая сталь. Борт, профиль 40*40. Полка (150мм от пола)	500	700	850
C-4266п	Стол СБП 600*700*850	Нержавеющая сталь. Борт, профиль 40*40. Полка (150мм от пола)	600	700	850
C-8788п	Стол СБП 700*700*850	Нержавеющая сталь. Борт, профиль 40*40. Полка (150мм от пола)	700	700	850
C-4396п	Стол СБП 800*700*850	Нержавеющая сталь. Борт, профиль 40*40. Полка (150мм от пола)	800	700	850
C-4268п	Стол СБП 900*700*850	Нержавеющая сталь. Борт, профиль 40*40. Полка (150мм от пола)	900	700	850
C-4372п	Стол СБП 1000*700*850	Нержавеющая сталь. Борт, профиль 40*40. Полка (150мм от пола)	1000	700	850
C-8194п	Стол СБП 1100*700*850	Нержавеющая сталь. Борт, профиль 40*40. Полка (150мм от пола)	1100	700	850
C-4258п	Стол СБП 1200*700*850	Нержавеющая сталь. Борт, профиль 40*40. Полка (150мм от пола)	1200	700	850
C-9661п	Стол СБП 1300*700*850	Нержавеющая сталь. Борт, профиль 40*40. Полка (150мм от пола)	1300	700	850
C-7140п	Стол СБП 1400*700*850	Нержавеющая сталь. Борт, профиль 40*40. Полка (150мм от пола)	1400	700	850
C-4262п	Стол СБП 1500*700*850	Нержавеющая сталь. Борт, профиль 40*40. Полка (150мм от пола)	1500	700	850
C-8291п	Стол СБП 1600*700*850	Нержавеющая сталь. Борт, профиль 40*40. Полка (150мм от пола)	1600	700	850
C-12715п	Стол СБП 1700*700*850	Нержавеющая сталь. Борт, профиль 40*40. Полка (150мм от пола)	1700	700	850
C-4264п	Стол СБП 1800*700*850	Нержавеющая сталь. Борт, профиль 40*40. Полка (150мм от пола)	1800	700	850

**ВОЗМОЖНО ИЗГОТОВЛЕНИЕ
ЛЮБЫХ РАЗМЕРОВ И КОМПЛЕКТАЦИЙ!**



Столы производственные с полкой для разделки и обработки пищевых продуктов. Изготовлены полностью из нержавеющей стали, оснащены прорезиненными колесами, два из которых со стопором. Полка располагается на высоте 150 мм от пола.

Используемые материалы:

- шлифованная нержавеющая сталь AISI 304 или AISI 430,
- толщина 1 мм или 1,5 мм

Диаметр колес: 100 мм



Столы на колесах

Серия 600 (Ширина столов 600 мм)					
Артикул	Наименование	Комментарий	Длина, мм	Ширина, мм	Высота, мм
C-312859	Стол СП 600*600*850 на колесах	Нержавеющая сталь. Б/борта, профиль 40*40, колеса D=100мм. Полка (150мм от пола)	600	600	850
C-18369	Стол СП 1200*600*850 на колесах	Нержавеющая сталь. Б/борта, профиль 40*40, колеса D=100мм. Полка (150мм от пола)	1200	600	850
Серия 700 (Ширина столов 700 мм)					
Артикул	Наименование	Комментарий	Длина, мм	Ширина, мм	Высота, мм
C-314182	Стол СП 800*700*850 на колесах	Нержавеющая сталь. Б/борта, профиль 40*40. Полка (150мм от пола), колеса D=100мм	800	700	850
C-100561	Стол СП 1000*700*850 на колесах	Нержавеющая сталь. Б/борта, профиль 40*40. Полка (150мм от пола), колеса D=100мм	1000	700	850
C-33843	Стол СП 1200*700*850 на колесах	Нержавеющая сталь. Б/борта, профиль 40*40. Полка (150мм от пола), колеса D=100мм	1200	700	850
C-27359	Стол СП 1500*700*850 на колесах	Нержавеющая сталь. Б/борта, профиль 40*40. Полка (150мм от пола), фартук H=80мм, д/жесткости с 4-х сторон, колеса D=100мм	1500	700	850

Столы производственные закрытые с дверьми-купе для разделки и обработки пищевых продуктов, хранения посуды и инвентаря. Изготовлены полностью из нержавеющей стали.

Используемые материалы:

- шлифованная нержавеющая сталь AISI 304 или AISI 430,
- толщина 1 мм или 1,5 мм

Пластиковые регулируемые опоры



Столы производственные с дверьми-купе

Серия 600 (Ширина столов 600 мм)					
Артикул	Наименование	Комментарий	Длина, мм	Ширина, мм	Высота, мм
C-917п	Стол СП З/К 900*600*850	Нержавеющая сталь. Б/борта, профиль 40*40, дно+полка, закрыт с 3-х сторон, 2 двери-купе	900	600	850
C-29675п	Стол СП З/К 1000*600*850	Нержавеющая сталь. Б/борта, профиль 40*40, дно+полка, закрыт с 3-х сторон, 2 двери-купе	1000	600	850
C-7139п	Стол СП З/К 1200*600*850	Нержавеющая сталь. Б/борта, профиль 40*40, дно+полка, закрыт с 3-х сторон, 2 двери-купе	1200	600	850
C-19788п	Стол СП З/К 1300*600*850	Нержавеющая сталь. Б/борта, профиль 40*40, дно+полка, закрыт с 3-х сторон, 2 двери-купе	1300	600	850
C-311427п	Стол СП З/К 1400*600*850	Нержавеющая сталь. Б/борта, профиль 40*40, дно+полка, закрыт с 3-х сторон, 2 двери-купе	1400	600	850
C-36811п	Стол СП З/К 1500*600*850	Нержавеющая сталь. Б/борта, профиль 40*40, дно+полка, закрыт с 3-х сторон, 2 двери-купе	1500	600	850
C-316346п	Стол СП З/К 1600*600*850	Нержавеющая сталь. Б/борта, профиль 40*40, дно+полка, закрыт с 3-х сторон, 2 двери-купе	1600	600	850
C-14191п	Стол СП З/К 1700*600*850	Нержавеющая сталь. Б/борта, профиль 40*40, дно+полка, закрыт с 3-х сторон, 2 двери-купе	1700	600	850
C-316436п	Стол СП З/К 1800*600*850	Нержавеющая сталь. Б/борта, профиль 40*40, дно+полка, закрыт с 3-х сторон, 2 двери-купе	1800	600	850
Серия 700 (Ширина столов 700 мм)					
Артикул	Наименование	Комментарий	Длина, мм	Ширина, мм	Высота, мм
C-919п	Стол СП З/К 900*700*850	Нержавеющая сталь. Б/борта, профиль 40*40, дно+полка, закрыт с 3-х сторон, 2 двери-купе	900	700	850
C-38107п	Стол СП З/К 1000*700*850	Нержавеющая сталь. Б/борта, профиль 40*40, дно+полка, закрыт с 3-х сторон, 2 двери-купе	1000	700	850
C-13636п	Стол СП З/К 1200*700*850	Нержавеющая сталь. Б/борта, профиль 40*40, дно+полка, закрыт с 3-х сторон, 2 двери-купе	1200	700	850
C-18140п	Стол СП З/К 1300*700*850	Нержавеющая сталь. Б/борта, профиль 40*40, дно+полка, закрыт с 3-х сторон, 2 двери-купе	1300	700	850
C-20420п	Стол СП З/К 1400*700*850	Нержавеющая сталь. Б/борта, профиль 40*40, дно+полка, закрыт с 3-х сторон, 2 двери-купе	1400	700	850
C-11401п	Стол СП З/К 1500*700*850	Нержавеющая сталь. Б/борта, профиль 40*40, дно+полка, закрыт с 3-х сторон, 2 двери-купе	1500	700	850
C-13041п	Стол СП З/К 1600*700*850	Нержавеющая сталь. Б/борта, профиль 40*40, дно+полка, закрыт с 3-х сторон, 2 двери-купе	1600	700	850
C-316545п	Стол СП З/К 1700*700*850	Нержавеющая сталь. Б/борта, профиль 40*40, дно+полка, закрыт с 3-х сторон, 2 двери-купе	1700	700	850
C-30684п	Стол СП З/К 1800*700*850	Нержавеющая сталь. Б/борта, профиль 40*40, дно+полка, закрыт с 3-х сторон, 2 двери-купе	1800	700	850

**ВОЗМОЖНО ИЗГОТОВЛЕНИЕ
ЛЮБЫХ РАЗМЕРОВ И КОМПЛЕКТАЦИЙ!**



Столы производственные закрытые с бортом и дверьми-купе для разделки и обработки пищевых продуктов, хранения посуды и инвентаря. Изготовлены полностью из нержавеющей стали.

Используемые материалы:

- шлифованная нержавеющая сталь AISI 304 или AISI 430,
- толщина 1 мм или 1,5 мм

Высота борта: 40 мм

Пластиковые регулируемые опоры



Столы производственные с бортом и дверьми - купе

Серия 600 (Ширина столов 600 мм)					
Артикул	Наименование	Комментарий	Длина, мм	Ширина, мм	Высота, мм
C-26302п	Стол СБП З/К 900*600*850	Нержавеющая сталь. Борт, профиль 40*40, дно+полка, закрыт с 3-х сторон, 2 двери-купе	900	600	850
C-14698п	Стол СБП З/К 1000*600*850	Нержавеющая сталь. Борт, профиль 40*40, дно+полка, закрыт с 3-х сторон, 2 двери-купе	1000	600	850
C-4404п	Стол СБП З/К 1200*600*850	Нержавеющая сталь. Борт, профиль 40*40, дно+полка, закрыт с 3-х сторон, 2 двери-купе	1200	600	850
C-7560п	Стол СБП З/К 1300*600*850	Нержавеющая сталь. Борт, профиль 40*40, дно+полка, закрыт с 3-х сторон, 2 двери-купе	1300	600	850
C-17573п	Стол СБП З/К 1400*600*850	Нержавеющая сталь. Борт, профиль 40*40, дно+полка, закрыт с 3-х сторон, 2 двери-купе	1400	600	850
C-4406п	Стол СБП З/К 1500*600*850	Нержавеющая сталь. Борт, профиль 40*40, дно+полка, закрыт с 3-х сторон, 2 двери-купе	1500	600	850
C-19279п	Стол СБП З/К 1600*600*850	Нержавеющая сталь. Борт, профиль 40*40, дно+полка, закрыт с 3-х сторон, 2 двери-купе	1600	600	850
C-316785	Стол СБП З/К 1700*600*850	Нержавеющая сталь. Борт, профиль 40*40, дно+полка, закрыт с 3-х сторон, 2 двери-купе	1700	600	850
C-4409п	Стол СБП З/К 1800*600*850	Нержавеющая сталь. Борт, профиль 40*40, дно+полка, закрыт с 3-х сторон, 2 двери-купе	1800	600	850
Серия 700 (Ширина столов 700 мм)					
Артикул	Наименование	Комментарий	Длина, мм	Ширина, мм	Высота, мм
C-33320п	Стол СБП З/К 900*700*850	Нержавеющая сталь. Борт, профиль 40*40, дно+полка, закрыт с 3-х сторон, 2 двери-купе	900	700	850
C-16216п	Стол СБП З/К 1000*700*850	Нержавеющая сталь. Борт, профиль 40*40, дно+полка, закрыт с 3-х сторон, 2 двери-купе	1000	700	850
C-4405п	Стол СБП З/К 1200*700*850	Нержавеющая сталь. Борт, профиль 40*40, дно+полка, закрыт с 3-х сторон, 2 двери-купе	1200	700	850
C-16200п	Стол СБП З/К 1300*700*850	Нержавеющая сталь. Борт, профиль 40*40, дно+полка, закрыт с 3-х сторон, 2 двери-купе	1300	700	850
C-16201п	Стол СБП З/К 1400*700*850	Нержавеющая сталь. Борт, профиль 40*40, дно+полка, закрыт с 3-х сторон, 2 двери-купе	1400	700	850
C-4407п	Стол СБП З/К 1500*700*850	Нержавеющая сталь. Борт, профиль 40*40, дно+полка, закрыт с 3-х сторон, 2 двери-купе	1500	700	850
C-4408п	Стол СБП З/К 1600*700*850	Нержавеющая сталь. Борт, профиль 40*40, дно+полка, закрыт с 3-х сторон, 2 двери-купе	1600	700	850
C-32999п	Стол СБП З/К 1700*700*850	Нержавеющая сталь. Борт, профиль 40*40, дно+полка, закрыт с 3-х сторон, 2 двери-купе	1700	700	850
C-4410п	Стол СБП З/К 1800*700*850	Нержавеющая сталь. Борт, профиль 40*40, дно+полка, закрыт с 3-х сторон, 2 двери-купе	1800	700	850

**ВОЗМОЖНО ИЗГОТОВЛЕНИЕ
ЛЮБЫХ РАЗМЕРОВ И КОМПЛЕКТАЦИЙ!**



Столы производственные закрытые с распашными дверьми для разделки и обработки пищевых продуктов, хранения посуды и инвентаря. Изготовлены полностью из нержавеющей стали.

Используемые материалы:

- шлифованная нержавеющая сталь AISI 304 или AISI 430,
- толщина 1 мм или 1,5 мм

Пластиковые регулируемые опоры



Столы производственные с распашными дверьми

Серия 600 (Ширина столов 600 мм)					
Артикул	Наименование	Комментарий	Длина, мм	Ширина, мм	Высота, мм
C-915п	Стол СП 3/Р 600*600*850	Нержавеющая сталь. Б/борта, профиль 40*40, дно+полка, закрыт с 3-х сторон, 1 дверь распашная	600	600	850
C-316550п	Стол СП 3/Р 700*600*850	Нержавеющая сталь. Б/борта, профиль 40*40, дно+полка, закрыт с 3-х сторон, 2 двери распашные	700	600	850
C-314973п	Стол СП 3/Р 800*600*850	Нержавеющая сталь. Б/борта, профиль 40*40, профиль, закрыт с 3-х сторон, дно+полка, 2 двери распашные	800	600	850
C-22011п	Стол СП 3/Р 900*600*850	Нержавеющая сталь. Б/борта, профиль 40*40, дно+полка, закрыт с 3-х сторон, 2 двери распашные	900	600	850
C-316553п	Стол СП 3/Р 1000*600*850	Нержавеющая сталь. Б/борта, профиль 40*40, дно+полка, закрыт с 3-х сторон, 2 двери распашные	1000	600	850
C-316554п	Стол СП 3/Р 1100*600*850	Нержавеющая сталь. Б/борта, профиль 40*40, дно+полка, закрыт с 3-х сторон, 2 двери распашные	1100	600	850
C-38470п	Стол СП 3/Р 1300*600*850	Нержавеющая сталь. Б/борта, профиль 40*40, дно+полка, закрыт с 3-х сторон, 2 двери распашные	1300	600	850
C-316557п	Стол СП 3/Р 1400*600*850	Нержавеющая сталь. Б/борта, профиль 40*40, дно+полка, закрыт с 3-х сторон, 2 двери распашные	1400	600	850
C-4520п	Стол СП 3/Р 1500*600*850	Нержавеющая сталь. Б/борта, профиль 40*40, дно+полка, закрыт с 3-х сторон, 3 двери распашные (справа 1, слева 2)	1500	600	850
C-316559п	Стол СП 3/Р 1600*600*850	Нержавеющая сталь. Б/борта, профиль 40*40, дно+полка, закрыт с 3-х сторон, 3 двери распашные (справа 1, слева 2)	1600	600	850
C-316561п	Стол СП 3/Р 1700*600*850	Нержавеющая сталь. Б/борта, профиль 40*40, дно+полка, закрыт с 3-х сторон, 3 двери распашные (справа 1, слева 2)	1700	600	850
Серия 700 (Ширина столов 700 мм)					
Артикул	Наименование	Комментарий	Длина, мм	Ширина, мм	Высота, мм
C-19950	Стол СП 3/Р 500*700*850	Нержавеющая сталь. Б/борта, профиль 40*40, дно+полка, закрыт с 3-х сторон, 1 дверь распашная	500	700	850
C-16237п	Стол СП 3/Р 600*700*850	Нержавеющая сталь. Б/борта, профиль 40*40, дно+полка, закрыт с 3-х сторон, 1 дверь распашная	600	700	850
C-316551п	Стол СП 3/Р 700*700*850	Нержавеющая сталь. Б/борта, профиль 40*40, дно+полка, закрыт с 3-х сторон, 2 двери распашные	700	700	850
C-316552п	Стол СП 3/Р 800*700*850	Нержавеющая сталь. Б/борта, профиль 40*40, дно+полка, закрыт с 3-х сторон, 2 двери распашные	800	700	850
C-18568п	Стол СП 3/Р 900*700*850	Нержавеющая сталь. Б/борта, профиль 40*40, дно+полка, закрыт с 3-х сторон, 2 двери распашные	900	700	850
C-314540п	Стол СП 3/Р 1000*700*850	Нержавеющая сталь. Б/борта, профиль 40*40, дно+полка, закрыт с 3-х сторон, 2 двери распашные	1000	700	850
C-316555п	Стол СП 3/Р 1100*700*850	Нержавеющая сталь. Б/борта, профиль 40*40, дно+полка, закрыт с 3-х сторон, 2 двери распашные	1100	700	850
C-318030п	Стол СП 3/Р 1200*700*850	Нержавеющая сталь. Б/борта, профиль 40*40, дно+полка, закрыт с 3-х сторон, 2 двери распашные	1200	700	850
C-316556п	Стол СП 3/Р 1300*700*850	Нержавеющая сталь. Б/борта, профиль 40*40, дно+полка, закрыт с 3-х сторон, 2 двери распашные	1300	700	850
C-316558п	Стол СП 3/Р 1400*700*850	Нержавеющая сталь. Б/борта, профиль 40*40, дно+полка, закрыт с 3-х сторон, 2 двери распашные	1400	700	850
C-21604п	Стол СП 3/Р 1500*700*850	Нержавеющая сталь. Б/борта, профиль 40*40, дно+полка, закрыт с 3-х сторон, 3 двери распашные (справа 1, слева 2)	1500	700	850
C-316560п	Стол СП 3/Р 1600*700*850	Нержавеющая сталь. Б/борта, профиль 40*40, дно+полка, закрыт с 3-х сторон, 3 двери распашные (справа 1, слева 2)	1600	700	850
C-316562п	Стол СП 3/Р 1700*700*850	Нержавеющая сталь. Б/борта, профиль 40*40, дно+полка, закрыт с 3-х сторон, 3 двери распашные (справа 1, слева 2)	1700	700	850



Столы производственные закрытые с бортом и распашными дверьми для разделки и обработки пищевых продуктов, хранения посуды и инвентаря. Изготовлены полностью из нержавеющей стали.

Используемые материалы:

- шлифованная нержавеющая сталь AISI 304 или AISI 430,
- толщина 1 мм или 1,5 мм

Высота борта: 40 мм

Пластиковые регулируемые опоры



Столы производственные с бортом и распашными дверьми

Серия 600 (Ширина столов 600 мм)					
Артикул	Наименование	Комментарий	Длина, мм	Ширина, мм	Высота, мм
C-103342	Стол СБП З/Р 500*600*850	Нержавеющая сталь. Борт, профиль 40*40, дно+полка, закрыт с 3-х сторон, 1 дверь распашная	500	600	850
C-316600	Стол СБП З/Р 600*600*850	Нержавеющая сталь. Борт, профиль 40*40, дно+полка, закрыт с 3-х сторон, 1 дверь распашная	600	600	850
C-311162п	Стол СБП З/Р 700*600*850	Нержавеющая сталь. Борт, профиль 40*40, дно+полка, закрыт с 3-х сторон, 1 дверь распашная	700	600	850
C-19856п	Стол СБП З/Р 800*600*850	Нержавеющая сталь. Борт, профиль 40*40, дно+полка, закрыт с 3-х сторон, 2 двери распашные	800	600	850
C-4423п	Стол СБП З/Р 900*600*850	Нержавеющая сталь. Борт, профиль 40*40, дно+полка, закрыт с 3-х сторон, 2 двери распашные	900	600	850
C-15655п	Стол СБП З/Р 1000*600*850	Нержавеющая сталь. Борт, профиль 40*40, дно+полка, закрыт с 3-х сторон, 2 двери распашные	1000	600	850
C-4413п	Стол СБП З/Р 1200*600*850	Нержавеющая сталь. Борт, профиль 40*40, дно+полка, закрыт с 3-х сторон, 2 двери распашные	1200	600	850
C-316546п	Стол СБП З/Р 1300*600*850	Нержавеющая сталь. Борт, профиль 40*40, дно+полка, закрыт с 3-х сторон, 2 двери распашные	1300	600	850
C-4415п	Стол СБП З/Р 1400*600*850	Нержавеющая сталь. Борт, профиль 40*40, дно+полка, закрыт с 3-х сторон, 2 двери распашные	1400	600	850
C-314361	Стол СБП З/Р 1500*600*850	Нержавеющая сталь. Борт, профиль 40*40, дно+полка, закрыт с 3-х сторон, 2 двери распашные	1500	600	850
C-316548п	Стол СБП З/Р 1600*600*850	Нержавеющая сталь. Борт, профиль 40*40, дно+полка, закрыт с 3-х сторон, 3 двери распашные (справа 1, слева 2)	1600	600	850
C-316549п	Стол СБП З/Р 1700*600*850	Нержавеющая сталь. Борт, профиль 40*40, дно+полка, закрыт с 3-х сторон, 3 двери распашные (справа 1, слева 2)	1700	600	850
C-4418п	Стол СБП З/Р 1800*600*850	Нержавеющая сталь. Борт, профиль 40*40, дно+полка, закрыт с 3-х сторон, 3 двери распашные (справа 1, слева 2)	1800	600	850
Серия 700 (Ширина столов 700 мм)					
Артикул	Наименование	Комментарий	Длина, мм	Ширина, мм	Высота, мм
C-4387	Стол СБП 400*700*850	Нержавеющая сталь. Борт, профиль 40*40. Полка (150мм от пола)	400	700	850
C-4422п	Стол СБП З/Р 600*700*850	Нержавеющая сталь. Борт, профиль 40*40, дно+полка, закрыт с 3-х сторон, 1 дверь распашная	600	700	850
C-23752п	Стол СБП З/Р 700*700*850	Нержавеющая сталь. Борт, профиль 40*40, дно+полка, закрыт с 3-х сторон, 1 дверь распашная	700	700	850
C-7981п	Стол СБП З/Р 800*700*850	Нержавеющая сталь. Борт, профиль 40*40, дно+полка, закрыт с 3-х сторон, 2 двери распашные	800	700	850
C-4424п	Стол СБП З/Р 900*700*850	Нержавеющая сталь. Борт, профиль 40*40, дно+полка, закрыт с 3-х сторон, 2 двери распашные	900	700	850
C-4399п	Стол СБП З/Р 1000*700*850	Нержавеющая сталь. Борт, профиль 40*40, дно+полка, закрыт с 3-х сторон, 2 двери распашные	1000	700	850
C-4414п	Стол СБП З/Р 1200*700*850	Нержавеющая сталь. Борт, профиль 40*40, дно+полка, закрыт с 3-х сторон, 2 двери распашные	1200	700	850
C-316547п	Стол СБП З/Р 1300*700*850	Нержавеющая сталь. Борт, профиль 40*40, дно+полка, закрыт с 3-х сторон, 2 двери распашные	1300	700	850
C-14668п	Стол СБП З/Р 1400*700*850	Нержавеющая сталь. Борт, профиль 40*40, дно+полка, закрыт с 3-х сторон, 2 двери распашные	1400	700	850
C-4417п	Стол СБП З/Р 1500*700*850	Нержавеющая сталь. Борт, профиль 40*40, дно+полка, закрыт с 3-х сторон, 3 двери распашные (справа 1, слева 2)	1500	700	850
C-22452п	Стол СБП З/Р 1600*700*850	Нержавеющая сталь. Борт, профиль 40*40, дно+полка, закрыт с 3-х сторон, 3 двери распашные (справа 1, слева 2)	1600	700	850
C-22451п	Стол СБП З/Р 1700*700*850	Нержавеющая сталь. Борт, профиль 40*40, дно+полка, закрыт с 3-х сторон, 3 двери распашные (справа 1, слева 2)	1700	700	850
C-4419п	Стол СБП З/Р 1800*700*850	Нержавеющая сталь. Борт, профиль 40*40, дно+полка, закрыт с 3-х сторон, 3 двери распашные (справа 1, слева 2)	1800	700	850

**ВОЗМОЖНО ИЗГОТОВЛЕНИЕ
ЛЮБЫХ РАЗМЕРОВ И КОМПЛЕКТАЦИЙ!**

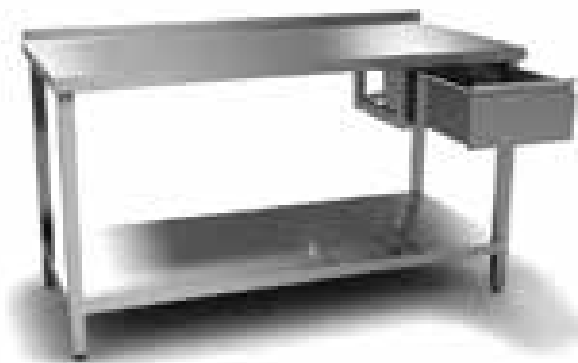

Столы производственные (с ящиками) для разделки и обработки пищевых продуктов, хранения посуды и инвентаря. Изготовлены полностью из нержавеющей стали

Используемые материалы:

- шлифованная нержавеющая сталь AISI 304 или AISI 430,
- толщина 1 мм или 1,5 мм

Пластиковые регулируемые опоры



Столы производственные с ящиками

Столы производственные с 1 ящиком

Артикул	Наименование	Комментарий	Длина, мм	Ширина, мм	Высота, мм
C-19215	Стол СБП/Я1 1200*700*850	Нержавеющая сталь. Борт, профиль 40*40, полка, 1 ящик (450*450*180) слева	1200	700	850
C-314179	Стол СБП/Я1 1500*700*850	Нержавеющая сталь. Борт, профиль 40*40, полка, 1 ящик (под GN1/1 H=150) справа	1500	700	850



Столы производственные с 2-мя ящиками

Артикул	Наименование	Комментарий	Длина, мм	Ширина, мм	Высота, мм
C-314197	Стол СБП/Я2 1000*600*850	Нержавеющая сталь. Борт, профиль 20*40, полка, 2 выдвижных ящика H=250 под столешницей	1000	600	850
C-312973	Стол СБП/Я2 1200*600*850	Нержавеющая сталь. Борт, профиль 40*40, 2 выдвижных ящика H=200 под столешницей, обвязка (150мм от пола) с 3-х сторон	1200	600	850

**ВОЗМОЖНО ИЗГОТОВЛЕНИЕ
ЛЮБЫХ РАЗМЕРОВ И КОМПЛЕКТАЦИЙ!**



Столы производственные (с ящиками) для разделки и обработки пищевых продуктов, хранения посуды и инвентаря. Изготовлены полностью из нержавеющей стали.

Используемые материалы:

- шлифованная нержавеющая сталь AISI 304 или AISI 430,
- толщина 1 мм или 1,5 мм

Пластиковые регулируемые опоры



Столы производственные с ящиками

Столы производственные с 3-мя ящиками					
Артикул	Наименование	Комментарий	Длина, мм	Ширина, мм	Высота, мм
C-106284	Стол СБ 3/ЯЗ 400*600*850	Нержавеющая сталь. Борт, профиль 40*40, 3 выдвижных ящика, закрыт с 3-х сторон	400	600	850
C-315272	Стол СБ 3/ЯЗ 500*700*850	Нержавеющая сталь. Борт, профиль 40*40, 3 выдвижных ящика, закрыт с 3-х сторон	500	700	850
C-23757	Стол СБ 3/ЯЗ 600*700*850	Нержавеющая сталь. Борт, профиль 40*40, 3 выдвижных ящика, закрыт с 3-х сторон	600	700	850
C-105629	Стол СБ 3/ЯЗ 700*700*850	Нержавеющая сталь. Борт, профиль 40*40, 3 выдвижных ящика, закрыт с 3-х сторон	700	700	850



Столы производственные с 6-тью ящиками					
Артикул	Наименование	Комментарий	Длина, мм	Ширина, мм	Высота, мм
C-316530	Стол СБ 3/Я6 1000*700*850	Нержавеющая сталь. Борт, закрыт с 3-х сторон. 6 сплошных выдвижных ящиков (по 3 с каждой стороны), 5 ног	1000	700	850
C-312432	Стол СБ 3/Я6 1200*700*850	Нержавеющая сталь. Борт, закрыт с 3-х сторон. 6 сплошных выдвижных ящиков (по 3 с каждой стороны), 5 ног	1200	700	850
C-38495	Стол СБ 3/Я6 1300*700*850	Нержавеющая сталь. Борт, закрыт с 3-х сторон. 6 сплошных выдвижных ящиков (по 3 с каждой стороны), 5 ног	1300	700	850
C-313137	Стол СБ 3/Я6 1400*700*850	Нержавеющая сталь. Борт, закрыт с 3-х сторон. 6 сплошных выдвижных ящиков (по 3 с каждой стороны), 5 ног	1400	700	850
C-108572	Стол СБ 3/Я6 1500*700*850	Нержавеющая сталь. Борт, закрыт с 3-х сторон. 6 сплошных выдвижных ящиков (по 3 с каждой стороны), 5 ног	1500	700	850

**ВОЗМОЖНО ИЗГОТОВЛЕНИЕ
ЛЮБЫХ РАЗМЕРОВ И КОМПЛЕКТАЦИЙ!**



Столы производственные комбинированные для разделки и обработки пищевых продуктов, хранения посуды и инвентаря. Изготовлены полностью из нержавеющей стали. Могут комплектоваться: ящиками, полками, дверьми, направляющими для гастроемкостей, нишами под оборудование.

Используемые материалы:

- шлифованная нержавеющая сталь AISI 304 или AISI 430,
- толщина 1 мм или 1,5 мм

Пластиковые регулируемые опоры



Столы производственные комбинированные

Столы с распашными дверьми и ящиками					
Артикул	Наименование	Комментарий	Длина, мм	Ширина, мм	Высота, мм
C-312189	Стол СП 3/ЯЗ 1200*600*850 2 двери распашные слева	Нержавеющая сталь. Б/борта, профиль 40*40, дно+полка, 3 ящика справа, 2 двери распашные слева	1200	600	850



Столы с дверьми-купе и ящиками справа					
Артикул	Наименование	Комментарий	Длина, мм	Ширина, мм	Высота, мм
C-323258	Стол СБП 3/К 1200*700*850 3 ящика справа	Нержавеющая сталь. Борт, профиль 40*40, дно-полка, 3 ящика, двери-купе. Закрыт с 3-х сторон	1200	700	850



Столы с дверьми-купе и полками					
Артикул	Наименование	Комментарий	Длина, мм	Ширина, мм	Высота, мм
C-21875	Стол СБП 3/К 1500*700*850 отсек с 2-мя полками	Нержавеющая сталь. Борт, двери-купе, слева 2 полки шириной 400 мм	1500	700	850

**ВОЗМОЖНО ИЗГОТОВЛЕНИЕ
ЛЮБЫХ РАЗМЕРОВ И КОМПЛЕКТАЦИЙ!**

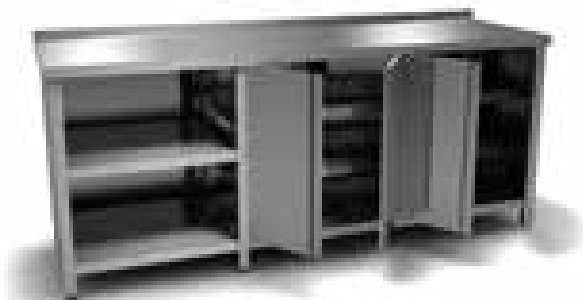

Столы производственные комбинированные для разделки и обработки пищевых продуктов, хранения посуды и инвентаря. Изготовлены полностью из нержавеющей стали. Могут комплектоваться: ящиками, полками, дверьми, направляющими для гастроемкостей, нишами под оборудование.

Используемые материалы:

- шлифованная нержавеющая сталь AISI 304 или AISI 430,
- толщина 1 мм или 1,5 мм

Пластиковые регулируемые опоры



Столы производственные комбинированные

Столы с распашными дверьми и полками					
Артикул	Наименование	Комментарий	Длина, мм	Ширина, мм	Высота, мм
C-313423	Стол СБП 3/Р 2000*600*850 на 6-ти опорах, двери распашные справа	Нержавеющая сталь. Борт, дно+полка слева, дно+2 полки справа, закрыт с 3-х сторон, двери распашные справа, 6 опор	2000	600	850



Столы с распашными дверьми и направляющими под гастроемкости					
Артикул	Наименование	Комментарий	Длина, мм	Ширина, мм	Высота, мм
C-19817	Стол СБП 3/Р 1500*600*850 с направляющими под GN 1/1	Нержавеющая сталь. Борт, профиль 40*40, дно+полка, 2 распашные двери, отсек под направляющие 2*5GN1/1. Закрыт с 3-х сторон	1500	600	850



Столы с распашными дверьми, полками и нишей для оборудования					
Артикул	Наименование	Комментарий	Длина, мм	Ширина, мм	Высота, мм
C-312347	Стол СП 3/Р 1630*700*900 на 8-ми опорах	Нержавеющая сталь. Б/борта, профиль 40*40, 20*40, справа секция для ледогенератора, слева 2 двери распашные	1630	700	900

**ВОЗМОЖНО ИЗГОТОВЛЕНИЕ
ЛЮБЫХ РАЗМЕРОВ И КОМПЛЕКТАЦИЙ!**



Столы производственные комбинированные для разделки и обработки пищевых продуктов, хранения посуды и инвентаря. Изготовлены полностью из нержавеющей стали. Могут комплектоваться: ящиками, полками, дверьми, направляющими для гастроемкостей, нишами под оборудование.

Используемые материалы:

- шлифованная нержавеющая сталь AISI 304 или AISI 430,
- толщина 1 мм или 1,5 мм

Пластиковые регулируемые опоры



Столы производственные комбинированные

Столы с дверьми-купе, полкой и откидным бункером					
Артикул	Наименование	Комментарий	Длина, мм	Ширина, мм	Высота, мм
C-101781	Стол СБП З/К 1800*700*1000 с бункером д/отходов	Нержавеющая сталь. Борт, профиль 40*40, слева дно+полка, двери-купе, справа полка и бункер д/отходов, 6 опор. Закрыт с 3-х сторон	1800	700	1000

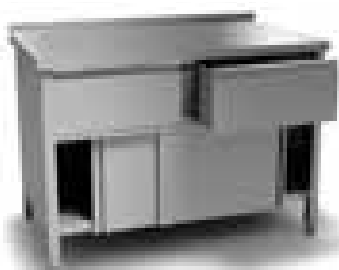

Столы с дверьми-купе и ящиками					
Артикул	Наименование	Комментарий	Длина, мм	Ширина, мм	Высота, мм
C-323258	Стол СБП/Я2 1200*700*850	Нержавеющая сталь. Борт, профиль 40*40, полка-дно, два ящика (H=250) под столешницей, двери-купе. Закрыт с 3-х сторон	1200	700	850

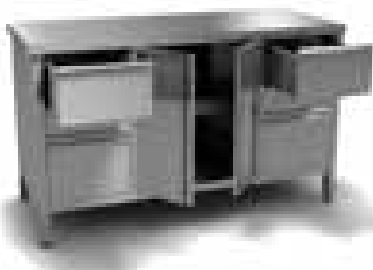

Столы с распашными дверьми и двумя рядами ящиков					
Артикул	Наименование	Комментарий	Длина, мм	Ширина, мм	Высота, мм
C-36770	Стол СП З/Р 1400*600*850 с 6-ю выдвижными ящиками	Нержавеющая сталь. Б/борта, профиль 40*40, 20*40, дно+полка, 2 распашные двери, 6 выдвижных ящиков. Закрыт с 3-х сторон	1400	600	850

**ВОЗМОЖНО ИЗГОТОВЛЕНИЕ
ЛЮБЫХ РАЗМЕРОВ И КОМПЛЕКТАЦИЙ!**

Столы производственные разборные для разделки и обработки пищевых продуктов. Изготовлены полностью из нержавеющей стали. Сборка занимает не более 10 минут. В комплект входят: инструкция, весь необходимый крепеж, инструменты.

Используемые материалы:

- шлифованная нержавеющая сталь AISI 430,
- толщина 1 мм

Пластиковые регулируемые опоры



Столы разборные КАМИК-компакт

Серия 600 (Ширина столов 600 мм)					
Артикул	Наименование	Комментарий	Длина, мм	Ширина, мм	Высота, мм
C-4309p	Стол производственные с бортом СБ12/6-Р 1200*600*850	Разборный. Нержавеющая сталь. Борт, профиль 40*40. Крепления для полки в 2-а уровня	1200	600	850
C-11602p	Стол производственные с бортом СБ18/6-Р 1800*600*850	Разборный. Нержавеющая сталь. Борт, профиль 40*40. Крепления для полки в 2-а уровня	1800	600	850
C-4313p	Стол производственные с бортом СБ6/6-Р 600*600*850	Разборный. Нержавеющая сталь. Борт, профиль 40*40. Крепления для полки в 2-а уровня	600	600	850
C-4315p	Стол производственные с бортом СБ9/6-Р 900*600*850	Разборный. Нержавеющая сталь. Борт, профиль 40*40. Крепления для полки в 2-а уровня	900	600	850
C-4138p	Стол производственные С15/6-Р 1500*600*850	Разборный. Нержавеющая сталь. Б/борта, профиль 40*40. Крепления для полки в 2-а уровня	1500	600	850
C-11600p	Стол производственные С18/6-Р 1800*600*850	Разборный. Нержавеющая сталь. Б/борта, профиль 40*40. Крепления для полки в 2-а уровня	1800	600	850
C-4135p	Стол производственные С6/6-Р 600*600*850	Разборный. Нержавеющая сталь. Б/борта, профиль 40*40. Крепления для полки в 2-а уровня	600	600	850
C-4136p	Стол производственные С9/6-Р 900*600*850	Разборный. Нержавеющая сталь. Б/борта, профиль 40*40. Крепления для полки в 2-а уровня	900	600	850
C-11598p	Стол производственные с бортом СБ0 6/6-Р 600*600*850	Разборный. Нержавеющая сталь. Борт, профиль 40*40. Отверстие для сбора отходов	600	600	850
C-4137p	Стол производственные С12/6-Р 1200*600*850	Разборный. Нержавеющая сталь. Б/борта, профиль 40*40. Крепления для полки в 2-а уровня	1200	600	850
C-4311p	Стол производственные с бортом СБ15/6-Р 1500*600*850	Разборный. Нержавеющая сталь. Борт, профиль 40*40. Крепления для полки в 2-а уровня	1500	600	850
Серия 700 (Ширина столов 700 мм)					
Артикул	Наименование	Комментарий	Длина, мм	Ширина, мм	Высота, мм
C-4310p	Стол производственные с бортом СБ12/7-Р 1200*700*850	Разборный. Нержавеющая сталь. Борт, профиль 40*40. Крепления для полки в 2-а уровня	1200	700	850
C-4312p	Стол производственные с бортом СБ15/7-Р 1500*700*850	Разборный. Нержавеющая сталь. Борт, профиль 40*40. Крепления для полки в 2-а уровня	1500	700	850
C-11604p	Стол производственные с бортом СБ18/7-Р 1800*700*850	Разборный. Нержавеющая сталь. Борт, профиль 40*40. Крепления для полки в 2-а уровня	1800	700	850
C-29710p	Стол производственные с бортом СБ4/7-Р 400*700*850	Разборный. Нержавеющая сталь. Борт, профиль 40*40. Крепления для полки в 2-а уровня	400	700	850
C-4314p	Стол производственные с бортом СБ6/7-Р 600*700*850	Разборный. Нержавеющая сталь. Борт, профиль 40*40. Крепления для полки в 2-а уровня	600	700	850
C-4316p	Стол производственные с бортом СБ9/7-Р 900*700*850	Разборный. Нержавеющая сталь. Борт, профиль 40*40. Крепления для полки в 2-а уровня	900	700	850
C-4134p	Стол производственные С15/7-Р 1500*700*850	Разборный. Нержавеющая сталь. Б/борта, профиль 40*40. Крепления для полки в 2-а уровня	1500	700	850
C-11601p	Стол производственные С18/7-Р 1800*700*850	Разборный. Нержавеющая сталь. Б/борта, профиль 40*40. Крепления для полки в 2-а уровня	1800	700	850
C-29709p	Стол производственные С4/7-Р 400*700*850	Разборный. Нержавеющая сталь. Б/борта, профиль 40*40. Крепления для полки в 2-а уровня	400	700	850
C-4139p	Стол производственные С6/7-Р 600*700*850	Разборный. Нержавеющая сталь. Б/борта, профиль 40*40. Крепления для полки в 2-а уровня	600	700	850
C-4140p	Стол производственные С9/7-Р 900*700*850	Разборный. Нержавеющая сталь. Б/борта, профиль 40*40. Крепления для полки в 2-а уровня	900	700	850
C-11599p	Стол производственные с бортом СБ0 6/7-Р 600*700*850	Разборный. Нержавеющая сталь. Борт, профиль 40*40. Отверстие для сбора отходов	600	700	850
C-4133p	Стол производственные С12/7-Р 1200*700*850	Разборный. Нержавеющая сталь. Б/борта, профиль 40*40. Крепления для полки в 2-а уровня	1200	700	850

ВОЗМОЖНО ИЗГОТОВЛЕНИЕ ЛЮБЫХ РАЗМЕРОВ И КОМПЛЕКТАЦИЙ!



Полки для разборных столов с крепежами. Изготовлены полностью из нержавеющей стали. Установка занимает несколько минут. На один стол возможна установка до двух полок.

Используемые материалы:

- шлифованная нержавеющая сталь AISI 430,
- толщина 1 мм



Полки для столов разборных КАМИК-компакт

Полки для серия 600 (для столов КАМИК-компакт шириной 600 мм)					
Артикул	Наименование	Комментарий	Длина, мм	Ширина, мм	Высота, мм
П12/6-Рр	Полка для стола П12/6-Р 1170*525*40	Нержавеющая сталь. К разборному столу КАМИК-компакт, метиз	1170	525	40
П15/6-Рр	Полка для стола П15/6-Р 1470*525*40	Нержавеющая сталь. К разборному столу КАМИК-компакт, метиз.	1470	525	40
П18/6-Рр	Полка для стола П18/6-Р 1770*525*40	Нержавеющая сталь. К разборному столу КАМИК-компакт, метиз	1770	525	40
П6/6-Рр	Полка для стола П6/6-Р 570*525*40	Нержавеющая сталь. К разборному столу КАМИК-компакт, метиз	570	525	40
П9/6-Рр	Полка для стола П9/6-Р 870*525*40	Нержавеющая сталь. К разборному столу КАМИК-компакт, метиз	870	525	40
Полки для серия 700 (для столов КАМИК-компакт шириной 600 мм)					
Артикул	Наименование	Комментарий	Длина, мм	Ширина, мм	Высота, мм
П12/7-Рр	Полка для стола П12/7-Р 1170*625*40	Нержавеющая сталь. К разборному столу КАМИК-компакт, метиз	1170	625	40
П15/7-Рр	Полка для стола П15/7-Р 1470*625*40	Нержавеющая сталь. К разборному столу КАМИК-компакт, метиз	1470	625	40
П18/7-Рр	Полка для стола П18/7-Р 1770*625*40	Нержавеющая сталь. К разборному столу КАМИК-компакт, метиз	1770	625	40
П4/7-Рр	Полка для стола П4/7-Р 370*625*40	Нержавеющая сталь. К разборному столу КАМИК-компакт, метиз	370	625	40
П6/7-Рр	Полка для стола П6/7-Р 570*625*40	Нержавеющая сталь. К разборному столу КАМИК-компакт, метиз	570	625	40
П9/7-Рр	Полка для стола П9/7-Р 870*625*40	Нержавеющая сталь. К разборному столу КАМИК-компакт, метиз	870	625	40



Ванны моечные односекционные для мытья посуды, продуктов и инвентаря. Изготовлены полностью из нержавеющей стали. Мойка цельнотянутая размером 400*400*250 или 500*500*300.

Столешница:

- шлифованная нержавеющая сталь AISI 304
- толщина 1,5 мм

Подстолье:

- шлифованная нержавеющая сталь AISI 304 или AISI 430,
- толщина 1 мм или 1,5 мм

Высота борта: 40 мм

Фартук спереди: на высоту ванны

Пластиковые регулируемые опоры



Ванны моечные односекционные

Серия 600 (Ширина ванны 600 мм)					
Артикул	Наименование	Комментарий	Длина, мм	Ширина, мм	Высота, мм
BM-9513	Ванна моечная BM1 500*600*850	Нержавеющая сталь. Борт, профиль 40*40, 1 мойка цельнотянутая 400*400*250	500	600	850
BM-0723п	Ванна моечная BM1 600*600*850	Нержавеющая сталь. Борт, профиль 40*40, 1 мойка цельнотянутая 400*400*250	600	600	850
BM-16204	Ванна моечная BM1 700*600*850	Нержавеющая сталь. Борт, профиль 40*40, 1 мойка цельнотянутая 400*400*250	700	600	850
BM-35787	Ванна моечная BM1 800*600*850	Нержавеющая сталь. Борт, профиль 40*40, 1 мойка цельнотянутая 400*400*250	800	600	850
Серия 700 (Ширина ванны 700 мм)					
Артикул	Наименование	Комментарий	Длина, мм	Ширина, мм	Высота, мм
BM-0724п	Ванна моечная BM1 600*700*850	Нержавеющая сталь. Борт, профиль 40*40, 1 мойка цельнотянутая 500*500*300	600	700	850
BM-0726п	Ванна моечная BM1 700*700*850	Нержавеющая сталь. Борт, профиль 40*40, 1 мойка цельнотянутая 500*500*300	700	700	850
BM-20235	Ванна моечная BM1 800*700*850	Нержавеющая сталь. Борт, профиль 40*40, 1 мойка цельнотянутая 500*500*300, отверстие п/смеситель	800	700	850
BM-20236	Ванна моечная BM1 900*700*850	Нержавеющая сталь. Борт, профиль 40*40, 1 мойка цельнотянутая 500*500*300, отверстие п/смеситель	900	700	850

**ВОЗМОЖНО ИЗГОТОВЛЕНИЕ
ЛЮБЫХ РАЗМЕРОВ И КОМПЛЕКТАЦИЙ!**



Ванны моечные односекционные с дверьми для мытья посуды, продуктов и инвентаря. Изготовлены полностью из нержавеющей стали. Мойка цельнотянутая размером 400*400*250 или 500*500*300.

Столешница:

- шлифованная нержавеющая сталь AISI 304,
- толщина 1,5 мм

Подстолье:

- шлифованная нержавеющая сталь AISI 304 или AISI 430,
- толщина 1 мм или 1,5 мм

Высота борта: 40 мм

Пластиковые регулируемые опоры



Ванны моечные односекционные с дверьми

Серия 600 (Ширина ванны 600 мм)					
Артикул	Наименование	Комментарий	Длина, мм	Ширина, мм	Высота, мм
BM-17332п	Ванна моечная BM1 600*600*850 дверь распашная	Нержавеющая сталь. Борт, 1 мойка цельнотянутая 400*400*250, закрыта по бокам (б/задней стенки), полка-дно, дверь распашная	600	600	850
BM-312727	Ванна моечная BM1 700*600*850 дверь распашная	Нержавеющая сталь. Борт, 1 мойка цельнотянутая 500*400*250, закрыта по бокам (б/задней стенки), полка-дно, дверь распашная	700	600	850
Серия 700 (Ширина ванны 700 мм)					
Артикул	Наименование	Комментарий	Длина, мм	Ширина, мм	Высота, мм
BM-105611	Ванна моечная BM1 500*700*850 дверь распашная	Нержавеющая сталь. Борт, 1 мойка цельнотянутая 400*400*250, закрыта по бокам (б/задней стенки), полка-дно, дверь распашная (петли справа)	500	700	850
BM-15875	Ванна моечная BM1 600*700*850 дверь распашная	Нержавеющая сталь. Борт, 1 мойка цельнотянутая 400*400*250, закрыта по бокам (б/задней стенки), полка-дно, дверь распашная	600	700	850
BM-11569	Ванна моечная BM1 700*700*850 дверь распашная	Нержавеющая сталь. Борт, 1 мойка цельнотянутая 500*500*300, закрыта по бокам (б/задней стенки), полка-дно, дверь распашная	700	700	850



Ванны моечные односекционные (для мытья посуды, продуктов и инвентаря) с рабочей поверхностью и мойкой слева. Изготовлены полностью из нержавеющей стали. Мойка цельнотянутая размером 400*400*250 или 500*500*300.

Столешница:

- шлифованная нержавеющая сталь AISI 304,
- толщина 1,5 мм

Подстолье:

- шлифованная нержавеющая сталь AISI 304 или AISI 430,
- толщина 1 мм или 1,5 мм

Высота борта: 40 мм

Фартук спереди: на высоту ванны

Пластиковые регулируемые опоры



Ванны моечные односекционные с мойкой слева

Серия 600 (Ширина ванны 600 мм)					
Артикул	Наименование	Комментарий	Длина, мм	Ширина, мм	Высота, мм
BM-318325	Ванна моечная BM1L 800*600*850	Нержавеющая сталь. Борт, профиль 40*40. 1 мойка цельнотянутая 400*400*250 слева	800	600	850
BM-9920п	Ванна моечная BM1L 900*600*850	Нержавеющая сталь. Борт, профиль 40*40. 1 мойка цельнотянутая 400*400*250 слева	900	600	850
BM-7881п	Ванна моечная BM1L 1000*600*850	Нержавеющая сталь. Борт, профиль 40*40. 1 мойка цельнотянутая 400*400*250 слева	1000	600	850
BM-14688п	Ванна моечная BM1L 1100*600*850	Нержавеющая сталь. Борт, профиль 40*40. 1 мойка цельнотянутая 400*400*250 слева	1100	600	850
BM-0729п	Ванна моечная BM1L 1200*600*850	Нержавеющая сталь. Борт, профиль 40*40. 1 мойка цельнотянутая 400*400*250 слева	1200	600	850
BM-13227п	Ванна моечная BM1L 1300*600*850	Нержавеющая сталь. Борт, профиль 40*40. 1 мойка цельнотянутая 400*400*250 слева	1300	600	850
BM-0733п	Ванна моечная BM1L 1400*600*850	Нержавеющая сталь. Борт, профиль 40*40. 1 мойка цельнотянутая 400*400*250 слева	1400	600	850
BM-18742п	Ванна моечная BM1L 1500*600*850	Нержавеющая сталь. Борт, профиль 40*40. 1 мойка цельнотянутая 400*400*250 слева	1500	600	850
BM-314615п	Ванна моечная BM1L 1600*600*850	Нержавеющая сталь. Борт, профиль 40*40. 1 мойка цельнотянутая 400*400*250 слева	1600	600	850
BM-9147п	Ванна моечная BM1L 1700*600*850	Нержавеющая сталь. Борт, профиль 40*40. 1 мойка цельнотянутая 400*400*250 слева	1700	600	850
BM-0718п	Ванна моечная BM1L 1800*600*850	Нержавеющая сталь. Борт, профиль 40*40. 1 мойка цельнотянутая 400*400*250 слева	1800	600	850
Серия 700 (Ширина ванны 700 мм)					
Артикул	Наименование	Комментарий	Длина, мм	Ширина, мм	Высота, мм
BM-0737п	Ванна моечная BM1L 900*700*850	Нержавеющая сталь. Борт, профиль 40*40. 1 мойка цельнотянутая 500*500*300 слева	900	700	850
BM-36132п	Ванна моечная BM1L 1000*700*850	Нержавеющая сталь. Борт, профиль 40*40. 1 мойка цельнотянутая 500*500*300 слева	1000	700	850
BM-17650п	Ванна моечная BM1L 1100*700*850	Нержавеющая сталь. Борт, профиль 40*40. 1 мойка цельнотянутая 500*500*300 слева	1100	700	850
BM-0732п	Ванна моечная BM1L 1200*700*850	Нержавеющая сталь. Борт, профиль 40*40. 1 мойка цельнотянутая 500*500*300 слева	1200	700	850
BM-14201п	Ванна моечная BM1L 1300*700*850	Нержавеющая сталь. Борт, профиль 40*40. 1 мойка цельнотянутая 500*500*300 слева	1300	700	850
BM-0735п	Ванна моечная BM1L 1400*700*850	Нержавеющая сталь. Борт, профиль 40*40. 1 мойка цельнотянутая 500*500*300 слева	1400	700	850
BM-11349п	Ванна моечная BM1L 1500*700*850	Нержавеющая сталь. Борт, профиль 40*40. 1 мойка цельнотянутая 500*500*300 слева	1500	700	850
BM-7147п	Ванна моечная BM1L 1600*700*850	Нержавеющая сталь. Борт, профиль 40*40. 1 мойка цельнотянутая 500*500*300 слева	1600	700	850
BM-8139п	Ванна моечная BM1L 1700*700*850	Нержавеющая сталь. Борт, профиль 40*40. 1 мойка цельнотянутая 500*500*300 слева	1700	700	850
BM-14607п	Ванна моечная BM1L 1800*700*850	Нержавеющая сталь. Борт, профиль 40*40. 1 мойка цельнотянутая 500*500*300 слева	1800	700	850



Ванны моечные односекционные с дверьми, рабочей поверхностью и мойкой слева для мытья посуды, продуктов и инвентаря. Изготовлены полностью из нержавеющей стали. Мойка цельнотянутая размером 400*400*250 или 500*500*300.

Столешница:

- шлифованная нержавеющая сталь AISI 304,
- толщина 1,5 мм

Подстолье:

- шлифованная нержавеющая сталь AISI 304 или AISI 430,
- толщина 1 мм или 1,5 мм

Высота борта: 40 мм

Пластиковые регулируемые опоры

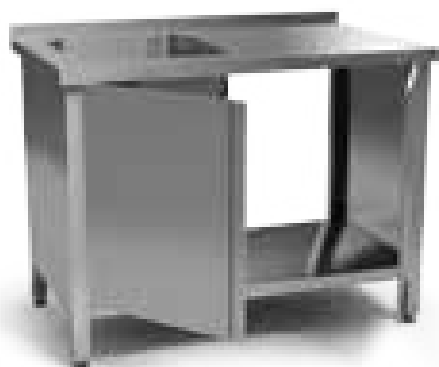

Ванны моечные односекционные с дверьми и мойкой слева

Серия 600 (Ширина ванны 600 мм)					
Артикул	Наименование	Комментарий	Длина, мм	Ширина, мм	Высота, мм
BM-25218п	Ванна моечная BM1L 1200*600*850 двери-купе	Нержавеющая сталь. Борт, профиль 40*40. 1 мойка цельнотянутая 400*400*250 слева, закрыта по бокам, полка-дно, двери-купе	1200	600	850
BM-314707	Ванна моечная BM1L 1500*600*850 двери распашные	Нержавеющая сталь. Борт, профиль 40*40. 1 мойка цельнотянутая 400*400*250 слева, открыта с 3-х сторон, двери распашные	1500	600	850
BM-19502	Ванна моечная BM1L 1600*600*850 двери-купе	Нержавеющая сталь. Борт, профиль 40*40. 1 мойка цельнотянутая 400*400*250 слева, закрыта по бокам, полка, двери-купе	1600	600	850
Серия 700 (Ширина ванны 700 мм)					
Артикул	Наименование	Комментарий	Длина, мм	Ширина, мм	Высота, мм
BM-319070	Ванна моечная BM1L 1100*700*850 двери распашные	Нержавеющая сталь. Борт, профиль 40*40. 1 мойка цельнотянутая 500*500*300 слева, закрыта по бокам, полка-дно 400мм, двери распашные	1100	700	850
BM-106742п	Ванна моечная BM1L 1200*700*850 двери-купе	Нержавеющая сталь. Борт, профиль 40*40. 1 мойка цельнотянутая 500*500*300 слева, закрыта по бокам, б/задней стенки, полка 600мм, двери-купе	1200	700	850
BM-16791	Ванна моечная BM1L 1400*700*850 двери-купе	Нержавеющая сталь. Борт, профиль 40*40. 1 мойка цельнотянутая 500*500*300 слева, закрыта по бокам, полка 400мм, двери-купе	1400	700	850
BM-19083	Ванна моечная BM1L 1500*700*850 двери-купе.	Нержавеющая сталь. Борт, профиль 40*40. 1 мойка цельнотянутая 500*500*300 слева, закрыта по бокам, полка-дно 500мм, двери-купе	1500	700	850
BM-21684	Ванна моечная BM1L 1800*700*850 двери-купе	Нержавеющая сталь. Борт, профиль 40*40. 1 мойка цельнотянутая 500*500*300 слева, 6 опор (передняя центральная за дверьми), закрытая по бокам, полка-дно 500мм, двери-купе-2шт	1800	700	850

**ВОЗМОЖНО ИЗГОТОВЛЕНИЕ
ЛЮБЫХ РАЗМЕРОВ И КОМПЛЕКТАЦИЙ!**



Ванны моечные односекционные (для мытья посуды, продуктов и инвентаря) с рабочей поверхностью и мойкой справа. Изготовлены полностью из нержавеющей стали. Мойка цельнотянутая размером 400*400*250 или 500*500*300.

Столешница:

- шлифованная нержавеющая сталь AISI 304,
- толщина 1,5 мм

Подстолье:

- шлифованная нержавеющая сталь AISI 304 или AISI 430,
- толщина 1 мм или 1,5 мм

Высота борта: 40 мм

Фартук спереди: на высоту ванны

Пластиковые регулируемые опоры



Ванны моечные односекционные с мойкой справа

Серия 600 (Ширина ванны 600 мм)						
Артикул	Наименование	Комментарий	Длина, мм	Ширина, мм	Высота, мм	
BM-0711п	Ванна моечная BM1P 900*600*850	Нержавеющая сталь. Борт, профиль 40*40. 1 мойка цельнотянутая 400*400*250 справа	900	600	850	
BM-0709п	Ванна моечная BM1P 1000*600*850	Нержавеющая сталь. Борт, профиль 40*40. 1 мойка цельнотянутая 400*400*250 справа	1000	600	850	
BM-24065	Ванна моечная BM1P 1100*600*850	Нержавеющая сталь. Борт, профиль 40*40. 1 мойка цельнотянутая 400*400*250 справа	1100	600	850	
BM-0741п	Ванна моечная BM1P 1200*600*850	Нержавеющая сталь. Борт, профиль 40*40. 1 мойка цельнотянутая 400*400*250 справа	1200	600	850	
BM-23397п	Ванна моечная BM1P 1300*600*850	Нержавеющая сталь. Борт, профиль 40*40. 1 мойка цельнотянутая 400*400*250 справа	1300	600	850	
BM-0744п	Ванна моечная BM1P 1400*600*850	Нержавеющая сталь. Борт, профиль 40*40. 1 мойка цельнотянутая 400*400*250 справа	1400	600	850	
BM-15853п	Ванна моечная BM1P 1500*600*850	Нержавеющая сталь. Борт, профиль 40*40. 1 мойка цельнотянутая 400*400*250 справа	1500	600	850	
BM-9146п	Ванна моечная BM1P 1600*600*850	Нержавеющая сталь. Борт, профиль 40*40. 1 мойка цельнотянутая 400*400*250 справа	1600	600	850	
BM-314686п	Ванна моечная BM1P 1700*600*850	Нержавеющая сталь. Борт, профиль 40*40. 1 мойка цельнотянутая 400*400*250 справа	1700	600	850	
BM-314624п	Ванна моечная BM1P 1800*600*850	Нержавеющая сталь. Борт, профиль 40*40. 1 мойка цельнотянутая 400*400*250 справа	1800	600	850	
Серия 700 (Ширина ванны 700 мм)						
Артикул	Наименование	Комментарий	Длина, мм	Ширина, мм	Высота, мм	
BM-10439п	Ванна моечная BM1P 900*700*850	Нержавеющая сталь. Борт, профиль 40*40.1 мойка цельнотянутая 500*500*300 справа	900	700	850	
BM-32621п	Ванна моечная BM1P 1000*700*850	Нержавеющая сталь. Борт, профиль 40*40.1 мойка цельнотянутая 500*500*300 справа	1000	700	850	
BM-102478п	Ванна моечная BM1P 1100*700*850	Нержавеющая сталь. Борт, профиль 40*40.1 мойка цельнотянутая 500*500*300 справа	1100	700	850	
BM-0743п	Ванна моечная BM1P 1200*700*850	Нержавеющая сталь. Борт, профиль 40*40. 1 мойка цельнотянутая 500*500*300 справа	1200	700	850	
BM-11254п	Ванна моечная BM1P 1300*700*850	Нержавеющая сталь. Борт, профиль 40*40.1 мойка цельнотянутая 500*500*300 справа	1300	700	850	
BM-0746п	Ванна моечная BM1P 1400*700*850	Нержавеющая сталь. Борт, профиль 40*40. 1 мойка цельнотянутая 500*500*300 справа	1400	700	850	
BM-6716п	Ванна моечная BM1P 1500*700*850	Нержавеющая сталь. Борт, профиль 40*40. 1 мойка цельнотянутая 500*500*300 справа	1500	700	850	
BM-15800п	Ванна моечная BM1P 1600*700*850	Нержавеющая сталь. Борт, профиль 40*40. 1 мойка цельнотянутая 500*500*300 справа	1600	700	850	
BM-108767п	Ванна моечная BM1P 1700*700*850	Нержавеющая сталь. Борт, профиль 40*40. 1 мойка цельнотянутая 500*500*300 справа	1700	700	850	
BM-21486п	Ванна моечная BM1P 1800*700*850	Нержавеющая сталь. Борт, профиль 40*40. 1 мойка цельнотянутая 500*500*300 справа	1800	700	850	
BM-314453	Ванна моечная BM1P 2000*700*850	Нержавеющая сталь. Борт, профиль 40*40. 1 мойка цельнотянутая 500*500*300 справа, отверстие п/смеситель, 6 опор	2000	700	850	

ВОЗМОЖНО ИЗГОТОВЛЕНИЕ ЛЮБЫХ РАЗМЕРОВ И КОМПЛЕКТАЦИЙ!



Ванны моечные односекционные для мытья посуды, продуктов и инвентаря с дверьми, рабочей поверхностью и мойкой справа. Изготовлены полностью из нержавеющей стали. Мойка цельнотянутая размером 400*400*250 или 500*500*300.

Столешница:

- шлифованная нержавеющая сталь AISI 304,
- толщина 1,5 мм

Подстолье:

- шлифованная нержавеющая сталь AISI 304 или AISI 430,
- толщина 1 мм или 1,5 мм

Высота борта: 40 мм

Пластиковые регулируемые опоры



Ванны моечные односекционные с дверьми и мойкой справа

Серия 600 (Ширина ванны 600 мм)					
Артикул	Наименование	Комментарий	Длина, мм	Ширина, мм	Высота, мм
BM-312193	Ванна моечная BM1P 1000*600*850 двери-купе	Нержавеющая сталь. Борт, профиль 40*40. 1 мойка цельнотянутая 400*400*250 справа, закрыта с 2-х сторон, б/задней стенки, полка-дно, двери-купе	1000	600	850
BM-24712п	Ванна моечная BM1P 1200*600*850 двери-купе	Нержавеющая сталь. Борт, профиль 40*40. 1 мойка цельнотянутая 400*400*250 справа, закрыта с 2-х сторон, б/задней стенки, полка-дно, двери-купе	1200	600	850
BM-315661	Ванна моечная BM1P 1400*600*850 двери-купе	Нержавеющая сталь. Борт, профиль 40*40. 1 мойка цельнотянутая 400*400*250 справа, закрыта с 2-х сторон, б/задней стенки, полка-дно, двери-купе	1400	600	850
BM-107014	Ванна моечная BM1P 1500*600*850 двери-купе	Нержавеющая сталь. Борт, профиль 40*40. 1 мойка цельнотянутая 400*400*250 справа, закрыта по бокам, полка-дно, вырез для коммуникаций, двери-купе	1500	600	850
BM-311583	Ванна моечная BM1P 2000*600*850 на 6-ти опорах, двери распашные	Нержавеющая сталь. Борт, профиль 40*40. 1 мойка цельнотянутая 400*400*250 справа, закрыта по бокам, полка-дно, б/задней стенки, 4 двери распашные. 6 ног. Отверстие п/смеситель	2000	600	850
Серия 700 (Ширина ванны 700 мм)					
Артикул	Наименование	Комментарий	Длина, мм	Ширина, мм	Высота, мм
BM-0772	Ванна моечная BM1P 1100*700*850 двери распашные	Нержавеющая сталь. Борт, профиль 40*40. 1 мойка цельнотянутая 500*500*300 справа, закрыта по бокам, полка-дно, двери распашные	1100	700	850
BM-38384п	Ванна моечная BM1P 1200*700*850 двери-купе	Нержавеющая сталь. Борт, профиль 40*40. 1 мойка цельнотянутая 500*500*300 справа, закрыта по бокам, б/задней стенки, полка-дно, двери-купе	1200	700	850
BM-11574	Ванна моечная BM1P 1400*700*850 двери распашные	Нержавеющая сталь. Борт, профиль 40*40. 1 мойка цельнотянутая 500*500*300 справа, закрыта по бокам, полка-дно, двери распашные	1400	700	850
BM-315938	Ванна моечная BM1P 1500*700*850 двери-купе	Нержавеющая сталь. Борт, профиль 40*40. 1 мойка цельнотянутая 500*500*300 справа, закрыта по бокам, полка-дно, двери-купе	1500	700	850

ВОЗМОЖНО ИЗГОТОВЛЕНИЕ ЛЮБЫХ РАЗМЕРОВ И КОМПЛЕКТАЦИЙ!



Ванны моечные двухсекционные для мытья посуды, продуктов и инвентаря. Изготовлены полностью из нержавеющей стали. Мойки цельнотянутые размером 400*400*250 или 500*500*300.

Столешница:

- шлифованная нержавеющая сталь AISI 304,
- толщина 1,5 мм

Подстолье:

- шлифованная нержавеющая сталь AISI 304 или AISI 430,
- толщина 1 мм или 1,5 мм

Фартук спереди: на высоту ванны

Пластиковые регулируемые опоры



Ванны моечные двухсекционные

Серия 600 (Ширина ванны 600 мм)					
Артикул	Наименование	Комментарий	Длина, мм	Ширина, мм	Высота, мм
BM-0717	Ванна моечная BM2 1000*600*850	Нержавеющая сталь. Борт, профиль 40*40. 2 мойки цельнотянутые 400*400*250	1000	600	850
BM-7880	Ванна моечная BM2 1100*600*850	Нержавеющая сталь. Борт, профиль 40*40. 2 мойки цельнотянутые 400*400*250	1100	600	850
BM-0752п	Ванна моечная BM2 1200*600*850	Нержавеющая сталь. Борт, профиль 40*40. 2 мойки цельнотянутые 400*400*250	1200	600	850
BM-108848	Ванна моечная BM2 1300*600*850	Нержавеющая сталь. Борт, профиль 40*40. 2 мойки цельнотянутые 400*400*250	1300	600	850
BM-0754п	Ванна моечная BM2 1400*600*850	Нержавеющая сталь. Борт, профиль 40*40. 2 мойки цельнотянутые 400*400*250	1400	600	850
Серия 700 (Ширина ванны 700 мм)					
Артикул	Наименование	Комментарий	Длина, мм	Ширина, мм	Высота, мм
BM-100896	Ванна моечная BM2 1100*700*850	Нержавеющая сталь. Борт, профиль 40*40. 2 мойки цельнотянутые 500*500*300	1100	700	850
BM-0753п	Ванна моечная BM2 1200*700*850	Нержавеющая сталь. Борт, профиль 40*40. 2 мойки цельнотянутые 500*500*300	1200	700	850
BM-0756п	Ванна моечная BM2 1400*700*850	Нержавеющая сталь. Борт, профиль 40*40. 2 мойки цельнотянутые 500*500*300	1400	700	850

ВОЗМОЖНО ИЗГОТОВЛЕНИЕ ЛЮБЫХ РАЗМЕРОВ И КОМПЛЕКТАЦИЙ!

Ванны моечные двухсекционные с рабочей поверхностью и мойками слева для мытья посуды, продуктов и инвентаря. Изготовлены полностью из нержавеющей стали. Мойки цельнотянутые размером 400*400*250 или 500*500*300.

Столешница:

- шлифованная нержавеющая сталь AISI 304,
- толщина 1,5 мм

Подстолье:

- шлифованная нержавеющая сталь AISI 304 или AISI 430,
- толщина 1 мм или 1,5 мм

Высота борта: 40 мм

Фартук спереди: на высоту ванны

Пластиковые регулируемые опоры



Ванны моечные двухсекционные с мойками слева

Серия 600 (Ширина ванны 600 мм)					
Артикул	Наименование	Комментарий	Длина, мм	Ширина, мм	Высота, мм
BM-14171	Ванна моечная BM2L 1300*600*850	Нержавеющая сталь. Борт, профиль 40*40. 2 мойки цельнотянутые 400*400*250 слева	1300	600	850
BM-0758п	Ванна моечная BM2L 1400*600*850	Нержавеющая сталь. Борт, профиль 40*40. 2 мойки цельнотянутые 400*400*250 слева.	1400	600	850
BM-21707	Ванна моечная BM2L 1500*600*850	Нержавеющая сталь. Борт, профиль 40*40. 2 мойки цельнотянутые 400*400*250 слева	1500	600	850
BM-0759п	Ванна моечная BM2L 1600*600*850	Нержавеющая сталь. Борт, профиль 40*40. 2 мойки цельнотянутые 400*400*250 слева	1600	600	850
Серия 700 (Ширина ванны 700 мм)					
Артикул	Наименование	Комментарий	Длина, мм	Ширина, мм	Высота, мм
BM-313640	Ванна моечная BM2L 1500*700*850	Нержавеющая сталь. Борт, профиль 40*40. 2 мойки цельнотянутые 400*400*250 слева	1500	700	850
BM-0760п	Ванна моечная BM2L 1600*700*850	Нержавеющая сталь. Борт, профиль 40*40. 2 мойки цельнотянутые 500*500*300 слева	1600	700	850
BM-32622	Ванна моечная BM2L 1700*700*850	Нержавеющая сталь. Борт, профиль 40*40. 2 мойки цельнотянутые 500*500*300 слева	1700	700	850
BM-0761п	Ванна моечная BM2L 1800*700*850	Нержавеющая сталь. Борт, профиль 40*40. 2 мойки цельнотянутые 500*500*300 слева	1800	700	850



Ванны моечные двухсекционные с рабочей поверхностью и мойками справа для мытья посуды, продуктов и инвентаря. Изготовлены полностью из нержавеющей стали. Мойки цельнотянутые размером 400*400*250 или 500*500*300.

Столешница:

- шлифованная нержавеющая сталь AISI 304,
- толщина 1,5 мм

Подстолье:

- шлифованная нержавеющая сталь AISI 304 или AISI 430,
- толщина 1 мм или 1,5 мм

Высота борта: 40 мм

Фартук спереди: на высоту ванны

Пластиковые регулируемые опоры



Ванны моечные двухсекционные с мойками справа

Серия 600 (Ширина ванны 600 мм)					
Артикул	Наименование	Комментарий	Длина, мм	Ширина, мм	Высота, мм
BM-14645	Ванна моечная BM2P 1300*600*850	Нержавеющая сталь. Борт, профиль 40*40. 2 мойки цельнотянутые 400*400*250 справа	1300	600	850
BM-0762п	Ванна моечная BM2P 1400*600*850	Нержавеющая сталь. Борт, профиль 40*40. 2 мойки цельнотянутые 400*400*250 справа	1400	600	850
BM-106108	Ванна моечная BM2P 1500*600*850	Нержавеющая сталь. Борт, профиль 40*40. 2 мойки цельнотянутые 400.400.250 справа	1500	600	850
BM-0763п	Ванна моечная BM2P 1600*600*850	Нержавеющая сталь. Борт, профиль 40*40. 2 мойки цельнотянутые 400*400*250 справа	1600	600	850
BM-315722	Ванна моечная BM2P 1700*600*850	Нержавеющая сталь. Борт, профиль 40*40. 2 мойки цельнотянутые 400*400*250 справа	1700	600	850
Серия 700 (Ширина ванны 700 мм)					
Артикул	Наименование	Комментарий	Длина, мм	Ширина, мм	Высота, мм
BM-313639	Ванна моечная BM2P 1200*700*850	Нержавеющая сталь. Борт, профиль 40*40. 2 мойки цельнотянутые 400*400*250 справа	1200	700	850
BM-316773	Ванна моечная BM2P 1500*700*850	Нержавеющая сталь. Борт, профиль 40*40. 2 мойки цельнотянутые 400*400*250 справа	1500	700	850
BM-102616	Ванна моечная BM2P 1500*700*850	Нержавеющая сталь. Борт, профиль 40*40. 2 мойки цельнотянутые 500*500*300 справа	1500	700	850
BM-0764п	Ванна моечная BM2P 1600*700*850	Нержавеющая сталь. Борт, профиль 40*40. 2 мойки цельнотянутые 500*500*300 справа	1600	700	850
BM-0765п	Ванна моечная BM2P 1800*700*850	Нержавеющая сталь. Борт, профиль 40*40. 2 мойки цельнотянутые 500*500*300 справа	1800	700	850

ВОЗМОЖНО ИЗГОТОВЛЕНИЕ ЛЮБЫХ РАЗМЕРОВ И КОМПЛЕКТАЦИЙ!



Ванны моечные двухсекционные с дверьми для мытья посуды, продуктов и инвентаря. Изготовлены полностью из нержавеющей стали. Мойки цельнотянутые размером 400*400*250 или 500*500*300.

Столешница:

- шлифованная нержавеющая сталь AISI 304,
- толщина 1,5 мм

Подстолье:

- шлифованная нержавеющая сталь AISI 304 или AISI 430,
- толщина 1 мм или 1,5 мм

Высота борта: 40 мм

Пластиковые регулируемые опоры



Ванны моечные двухсекционные с дверьми

Серия 600 (Ширина ванны 600 мм)					
Артикул	Наименование	Комментарий	Длина, мм	Ширина, мм	Высота, мм
BM-18754	Ванна моечная BM2 1200*600*850 двери-купе, мойки 400*400*250	Нержавеющая сталь. Борт, профиль 40*40, 2 ванны цельнотянутые 400*400*250, закрыта по бокам (б/задней стенки), полка-дно, двери-купе	1200	600	850
BM-312702	Ванна моечная BM2 1400*600*850 мойки 400*400*250, двери распашные	Нержавеющая сталь. Борт, профиль 40*40, 2 ванны цельнотянутые 400*400*250, закрыта по бокам, 2 двери распашные, полка-дно, отверстие п/смеситель между мойками	1400	600	850
Серия 700 (Ширина ванны 700 мм)					
Артикул	Наименование	Комментарий	Длина, мм	Ширина, мм	Высота, мм
BM-312545	Ванна моечная BM2 1100*700*850 двери-купе	Нержавеющая сталь. Борт, профиль 40*40, 2 ванны цельнотянутые 500*500*300, закрыта по бокам (б/задней стенки), полка-дно, двери-купе	1100	700	850
BM-20525п	Ванна моечная BM2 1200*700*850 двери-купе	Нержавеющая сталь. Борт, профиль 40*40, 2 ванны цельнотянутые 500*500*300, закрыта по бокам (б/задней стенки), полка-дно, двери-купе	1200	700	850
BM-313889	Ванна моечная BM2 1400*700*850 двери-купе	Нержавеющая сталь. Борт, профиль 40*40, 2 ванны цельнотянутые 500*500*300, полка-дно, закрыта по бокам, 2 двери-купе	1400	700	850



Ванны моечные трехсекционные для мытья посуды, продуктов и инвентаря. Изготовлены полностью из нержавеющей стали. Мойки цельнотянутые размером 400*400*250 или 500*500*300.

Столешница:

- шлифованная нержавеющая сталь AISI 304,
- толщина 1,5 мм

Подстолье:

- шлифованная нержавеющая сталь AISI 304 или AISI 430,
- толщина 1 мм или 1,5 мм

Высота борта: 40 мм

Фартук спереди: на высоту ванны

Пластиковые регулируемые опоры



Ванны моечные трехсекционные

Серия 600 (Ширина ванны 600 мм)					
Артикул	Наименование	Комментарий	Длина, мм	Ширина, мм	Высота, мм
BM-16281	Ванна моечная BM3 1400*600*850	Нержавеющая сталь. Борт, профиль 40*40 (усиление со стороны борта ребром жесткости), 3 мойки цельнотянутые 400*400*250	1400	600	850
BM-321142	Ванна моечная BM3 1500*600*850	Нержавеющая сталь. Борт, профиль 40*40 (усиление со стороны борта ребром жесткости), 3 мойки цельнотянутые 400*400*250	1500	600	850
BM-0767п	Ванна моечная BM3 1600*600*850	Нержавеющая сталь. Борт, профиль 40*40 (усиление со стороны борта ребром жесткости), 3 мойки цельнотянутые 400*400*250	1600	600	850
BM-315463	Ванна моечная BM3 1700*600*850	Нержавеющая сталь. Борт, профиль 40*40 (усиление со стороны борта ребром жесткости), 3 мойки цельнотянутые 400*400*250	1700	600	850
BM-0768п	Ванна моечная BM3 1800*600*850	Нержавеющая сталь. Борт, профиль 40*40 (усиление со стороны борта ребром жесткости), 3 мойки цельнотянутые 400*400*25, 2 отверстия п/смесители между мойками	1800	600	850
BM-0770п	Ванна моечная BM3 1900*600*850	Нержавеющая сталь. Борт, профиль 40*40 (усиление со стороны борта ребром жесткости), 3 мойки цельнотянутые 400*400*250	1900	600	850
Серия 700 (Ширина ванны 700 мм)					
Артикул	Наименование	Комментарий	Длина, мм	Ширина, мм	Высота, мм
BM-319453	Ванна моечная BM3 1500*700*850	Нержавеющая сталь. Борт, профиль 40*40 (усиление со стороны борта ребром жесткости), 3 мойки цельнотянутые 400*400*250	1500	700	850
BM-23749п	Ванна моечная BM3 1600*700*850	Нержавеющая сталь. Борт, профиль 40*40 (усиление со стороны борта ребром жесткости), 3 мойки цельнотянутые 400*400*250	1600	700	850
BM-311402	Ванна моечная BM3 1700*700*850	Нержавеющая сталь. Борт, профиль 40*40 (усиление со стороны борта ребром жесткости), 3 мойки цельнотянутые 500*500*300, 2 отверстия п/смесители между мойками	1700	700	850
BM-0769п	Ванна моечная BM3 1800*700*850 6 опор	Нержавеющая сталь. Борт, профиль 40*40(усиление со стороны борта ребром жесткости), 3 мойки цельнотянутые 500*500*300. 6 опор	1800	700	850

ВОЗМОЖНО ИЗГОТОВЛЕНИЕ ЛЮБЫХ РАЗМЕРОВ И КОМПЛЕКТАЦИЙ!



Ванны котломоечные для мытья крупногабаритного инвентаря. Изготовлены полностью из нержавеющей стали. Мойка цельнотянутая размером 700*500*400 или 960*510*420.

Столешница:

- шлифованная нержавеющая сталь AISI 304,
- толщина 1,5 мм

Подстолье:

- шлифованная нержавеющая сталь AISI 304 или AISI 430,
- толщина 1 мм или 1,5 мм

Высота борта: 40 мм

Фартук спереди: на высоту ванны

Пластиковые регулируемые опоры



Ванны котломоечные

Серия 600 (Ширина ванны 600 мм)					
Артикул	Наименование	Комментарий	Длина, мм	Ширина, мм	Высота, мм
BM-321126	Ванна котломоечная KR1 700*600*850	Нержавеющая сталь. Борт, профиль 20*40, отверстие п/смеситель по центру мойки. 1 мойка цельнотянутая 600*500*450 по центру	700	600	850
BM-315904	Ванна котломоечная KR1 800*600*850	Нержавеющая сталь. Борт, профиль 20*40, отверстие п/смеситель по центру мойки. 1 мойка цельнотянутая 700*500*400 по центру	800	600	850
BM-319454	Ванна котломоечная KR1 900*600*850	Нержавеющая сталь. Борт, профиль 40*40, отверстие п/смеситель по центру мойки. 1 мойка цельнотянутая 700*500*400 по центру	900	600	850
BM-21978п	Ванна котломоечная KR1 1000*600*850	Нержавеющая сталь. Борт, профиль 40*40, отверстие п/смеситель по центру мойки. 1 мойка цельнотянутая 700*500*400 по центру	1000	600	850
BM-314643	Ванна котломоечная KR1 1100*600*850	Нержавеющая сталь. Борт, профиль 40*40, отверстие п/смеситель, 1 мойка цельнотянутая 700*500*400 по центру	1100	600	850
BM-108747	Ванна котломоечная K1 12/6 1200*600*850	Нержавеющая сталь. Борт, профиль 40*40, отверстие п/смеситель, 1 мойка цельнотянутая 700*500*400 по центру	1200	600	850
Серия 700 (Ширина ванны 700 мм)					
Артикул	Наименование	Комментарий	Длина, мм	Ширина, мм	Высота, мм
BM-15934	Ванна котломоечная KR1 800*700*850	Нержавеющая сталь. Борт, профиль 40*40, отверстие п/смеситель по центру мойки. 1 мойка цельнотянутая 700*500*400 по центру	800	700	850
BM-36658	Ванна котломоечная KR1 900*700*850	Нержавеющая сталь. Борт, профиль 40*40, отверстие п/смеситель по центру мойки, 1 мойка цельнотянутая 700*500*400 по центру	900	700	850
BM-15036п	Ванна котломоечная KR1 1000*700*850	Нержавеющая сталь. Борт, профиль 40*40, отверстие п/смеситель по центру мойки. 1 мойка цельнотянутая 700*500*400 по центру	1000	700	850
BM-106062	Ванна котломоечная KR1 1100*700*850	Нержавеющая сталь. Борт, профиль 40*40, отверстие п/смеситель по центру мойки, 1 мойка цельнотянутая 700*500*400 по центру	1100	700	850
BM-14139п	Ванна котломоечная KR1L 12/7 с рабочей поверхностью справа 1200*700*850	Нержавеющая сталь. Борт, профиль 40*40, отверстие п/смеситель по центру мойки, 1 мойка цельнотянутая 700*500*400 слева	1200	700	850
BM-14142п	Ванна котломоечная KR1P 12/7 с рабочей поверхностью слева 1200*700*850	Нержавеющая сталь. Борт, профиль 40*40, отверстие п/смеситель по центру мойки, 1 мойка цельнотянутая 700*500*400 справа	1200	700	850
BM-0704п	Ванна котломоечная K1 12/7 1200*700*850 ванна 960*510*420	Нержавеющая сталь. Борт, профиль 40*40, 1 мойка цельнотянутая 960*510*420	1200	700	850
BM-0705п	Ванна котломоечная K1 14/7 1400*700*850 ванна 960*510*420	Нержавеющая сталь. Борт, профиль 40*40, 1 мойка цельнотянутая 960*510*420	1400	700	850
BM-312037	Ванна котломоечная KR2 1600*700*850	Нержавеющая сталь. Борт, профиль 40*40, отверстие п/смеситель между мойками, 2 мойки цельнотянутые 700*500*400	1600	700	850
BM-313651	Ванна котломоечная KR2 1700*700*850	Нержавеющая сталь. Борт, профиль 40*40, 2 мойки цельнотянутые 700*500*400	1700	700	850

**ВОЗМОЖНО ИЗГОТОВЛЕНИЕ
ЛЮБЫХ РАЗМЕРОВ И КОМПЛЕКТАЦИЙ!**



Ванны моечные комбинированные для мытья посуды, продуктов и инвентаря. Изготовлены полностью из нержавеющей стали. Имеют одну или две цельнотянутые мойки размерами 400*400*250 или 500*500*300. Могут комплектоваться: ваннами различных габаритов, ящиками, полками, дверьми, нишами под оборудование.

Столешница:

- шлифованная нержавеющая сталь AISI 304,
- толщина 1,5 мм

Подстолье:

- шлифованная нержавеющая сталь AISI 304 или AISI 430,
- толщина 1 мм или 1,5 мм

Пластиковые регулируемые опоры



Ванны моечные комбинированные

Ванна с дверьми-купе и ящиками					
Артикул	Наименование	Комментарий	Длина, мм	Ширина, мм	Высота, мм
BM-319183	Ванна моечная BM1L 1200*600*850 двери-купе, 3 ящика справа	Нержавеющая сталь. Борт, профиль 40*40, полка, 1 мойка цельнотянутая 400*400*250 слева, двери-купе, 3 выдвижных ящика справа	1200	600	850



Ванна с распашными дверьми и полкой справа					
Артикул	Наименование	Комментарий	Длина, мм	Ширина, мм	Высота, мм
BM-37544	Ванна моечная BM2L 1600*600*850 двери распашные+отсек с полкой.	Нержавеющая сталь. Борт, 2 мойки цельнотянутые 400*400*250 слева, 2 двери распашные+отсек с полкой справа, закрыта по бокам	1600	600	850



Ванна с дверьми-купе и бункером					
Артикул	Наименование	Комментарий	Длина, мм	Ширина, мм	Высота, мм
BM-318739	Ванна моечная BM1L 1700*700*850 откидной бункер, двери-купе, полка	Нержавеющая сталь. Борт, профиль 40*40, 1 мойка цельнотянутая 500*500*300 слева, бункер откидной, двери-купе, закрыта по бокам, полка, 6 опор	1700	700	850

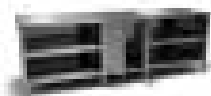

Ванна с распашными дверьми и полками					
Артикул	Наименование	Комментарий	Длина, мм	Ширина, мм	Высота, мм
BM-314651	Ванна моечная BM1 2500*700*850 8 опор, 2-е полки справа и слева, двери распашные по центру	Нержавеющая сталь. Б/борта, профиль 40*40, 1 мойка цельнотянутая 500*500*300 по центру, б/фартука, отверстие п/смеситель, 2-е полки справа и слева, закрыт с 3-х сторон, 8 опор	2500	700	850

ВОЗМОЖНО ИЗГОТОВЛЕНИЕ ЛЮБЫХ РАЗМЕРОВ И КОМПЛЕКТАЦИЙ!



Ванны моечные разборные одно-двухсекционные для мытья посуды, продуктов и инвентаря. Изготовлены полностью из нержавеющей стали. Мойка цельнотянутая размером 400*400*250 или 500*500*300. Сборка занимает не более 10 минут. В комплект входят: инструкция, весь необходимый крепеж, инструменты.

Столешница:

- шлифованная нержавеющая сталь AISI 304,
- толщина 1,5 мм

Подстолье:

- шлифованная нержавеющая сталь AISI 430
- толщина 1 мм

Высота борта: 40 мм

Пластиковые регулируемые опоры



Ванны разборные КАМИК-компакт

Серия 600 (Ширина ванны 600 мм)					
Артикул	Наименование	Комментарий	Длина, мм	Ширина, мм	Высота, мм
BM-0722p	Ванна моечная M1 6/6-P 600*600*850	Разборная. Нержавеющая сталь. Борт, профиль 40*40, 1 мойка цельнотянутая 400*400*250, отверстие п/смеситель	600	600	850
BM-0728p	Ванна моечная M1L 12/6-P 1200*600*850	Разборная. Нержавеющая сталь. Борт, профиль 40*40, 1 мойка цельнотянутая 400*400*250 слева, отверстие п/смеситель	1200	600	850
BM-0742p	Ванна моечная M1P 12/6-P 1200*600*850	Разборная. Нержавеющая сталь. Борт, профиль 40*40, 1 мойка цельнотянутая 400*400*250 справа, отверстие п/смеситель	1200	600	850
BM-0751p	Ванна моечная M2 12/6-P 1200*600*850	Разборная. Нержавеющая сталь. Борт, профиль 40*40, 2 мойки цельнотянутые 400*400*250, отверстие п/смеситель между мойками	1200	600	850
Серия 700 (Ширина ванны 700 мм)					
Артикул	Наименование	Комментарий	Длина, мм	Ширина, мм	Высота, мм
BM-11579p	Ванна моечная M1 6/7-P 600*700*850	Разборная. Нержавеющая сталь. Борт, профиль 40*40, 1 мойка цельнотянутая 400*400*250, отверстие п/смеситель	600	700	850
BM-0725p	Ванна моечная M1 7/7-P 700*700*850	Разборная. Нержавеющая сталь. Борт, профиль 40*40, 1 мойка цельнотянутая 500*500*300, отверстие п/смеситель	700	700	850
BM-29716p	Ванна моечная M1L 12/7-P 1200*700*850	Разборная. Нержавеющая сталь. Борт, профиль 40*40, 1 мойка цельнотянутая 500*500*300 слева, отверстие п/смеситель	1200	700	850
BM-0734p	Ванна моечная M1L 14/7-P 1400*700*850	Разборная. Нержавеющая сталь. Борт, профиль 40*40, 1 мойка цельнотянутая 500*500*300 слева, отверстие п/смеситель	1400	700	850
BM-29717p	Ванна моечная M1P 12/7-P 1200*700*850	Разборная. Нержавеющая сталь. Борт, профиль 40*40, 1 мойка цельнотянутая 500*500*300 справа, отверстие п/смеситель	1200	700	850
BM-0745p	Ванна моечная M1P 14/7-P 1400*700*850	Разборная. Нержавеющая сталь. Борт, профиль 40*40, 1 мойка цельнотянутая 500*500*300 справа, отверстие п/смеситель	1400	700	850
BM-11581p	Ванна моечная M2 12/7-P 1200*700*850	Разборная. Нержавеющая сталь. Борт, профиль 40*40, 2 мойки цельнотянутые 400*400*250, отверстие п/смеситель между мойками	1200	700	850
BM-0755p	Ванна моечная M2 14/7-P 1400*700*850	Разборная. Нержавеющая сталь. Борт, профиль 40*40, 2 мойки цельнотянутые 500*500*300, отверстие п/смеситель между мойками	1400	700	850

Дополнительные аксессуары для ванн моечных

Артикул	Наименование	Комментарий	Длина, мм	Ширина, мм	Высота, мм
R0101020107	Смеситель кухонный (Италия)	Подключение тип "елочка". Италия	600	600	850
R0101020111	Устройство душирующее	Хромированная латунь с термопластиком, шланг эластичный (6 атм) пластиковый. Италия	1200	600	850
C0105	Сифон одинарный (с выпуском) D=52мм	Гофра D=40мм. L=0,8м	1200	600	850
LC-50-13	Измельчитель пищевых отходов IN SINK ERATOR LC-50-13	Габариты 203*203*362, 0,8 кВт, 220 В	1200	600	850

**ВОЗМОЖНО ИЗГОТОВЛЕНИЕ
ЛЮБЫХ РАЗМЕРОВ И КОМПЛЕКТАЦИЙ!**



КОМПЛЕКСНОЕ ОСНАЩЕНИЕ
ПРЕДПРИЯТИЙ ОБЩЕСТВЕННОГО ПИТАНИЯ,
ТОРГОВЛИ И ГОСТИНИЧНЫХ КОМПЛЕКСОВ



НЕЙТРАЛЬНОЕ
ОБОРУДОВАНИЕ



КАМИК
КОМПАКТ

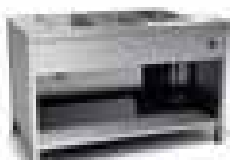

ТЕПЛОВОЕ
ОБОРУДОВАНИЕ

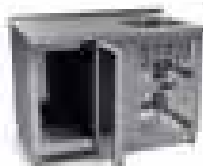

ХОЛОДИЛЬНОЕ
ОБОРУДОВАНИЕ



ЛИНИИ
РАЗДАЧИ



СПЕЦИАЛИЗИРОВАННОЕ
ОБОРУДОВАНИЕ

Широкий ассортимент • Собственное производство

Москва, Звенигородское шоссе, д.3
+7 (499) 641-11-11 • e-mail:info@kamik-group.ru • www.kamik-group.ru



Рукомойники напольные открытые. Изготовлены полностью из нержавеющей стали, имеют отверстие под смеситель. Мойка цельнотянутая размером 295*235*150. Рукомойники могут идти в комплекте со смесителем.

Столешница:

- шлифованная нержавеющая сталь AISI 304 или AISI 430,
- толщина 1 мм или 1,5 мм

Подстолье:

- шлифованная нержавеющая сталь AISI 304 или AISI 430,
- толщина 1 мм или 1,5 мм

Пластиковые регулируемые опоры



Рукомойники напольные открытые

Артикул	Наименование	Комментарий	Длина, мм	Ширина, мм	Высота, мм
РН-312783	Рукомойник Рз-400 напольный 400*400*850 закрытый	Нержавеющая сталь. Борт, открытый, обвязка с 3-х сторон, мойка цельнотянутая 295*235*150, отверстие п/смеситель	350	450	850
РН-315993	Рукомойник Рз-600 напольный 450*600*850 закрытый	Нержавеющая сталь. Борт. Б/полки, обвязка с 3-х сторон, открытый, мойка цельнотянутая 295*235*150, смеситель в комплект не входит	400	400	850
РН-316324	Рукомойник Рз-700 напольный 450*700*850 закрытый	Нержавеющая сталь. Борт. Б/полки, профиль 20*40, полка, мойка цельнотянутая 295*235*150, смеситель Россия, б/сифона	500	600	850
РН-316523	Рукомойник напольный 700*700*850 открытый	Нержавеющая сталь. Борт. Б/полки, открытый, мойка цельнотянутая 295*235*150, отверстие п/смеситель	700	700	850



Рукомойники напольные открытые с педальным механизмом включения воды без использования рук. Изготовлены полностью из нержавеющей стали. Температура и напор воды регулируются смесителем. Мойка цельнотянутая размером 295*235*150.

Столешница:

- шлифованная нержавеющая сталь AISI 304 или AISI 430,
- толщина 1 мм или 1,5 мм

Подстолье:

- шлифованная нержавеющая сталь AISI 304 или AISI 430,
- толщина 1 мм или 1,5 мм

Пластиковые регулируемые опоры



Рукомойники напольные открытые с педальным механизмом

Артикул	Наименование	Комментарий	Длина, мм	Ширина, мм	Высота, мм
РН-20297п	Рукомойник Рз-400 напольный 400*400*850 педальный (открытый)	Нержавеющая сталь. Борт, профиль 20*40, мойка цельнотянутая 295*235*150, выпуск D=40мм, смеситель Россия. Педальный механизм	400	400	850



Рукомойники напольные закрытые. Изготовлены полностью из нержавеющей стали, имеют отверстие под смеситель. Мойка цельнотянутая размером 295*235*150. Рукомойники могут идти в комплекте со смесителем.

Столешница:

- шлифованная нержавеющая сталь AISI 304 или AISI 430,
- толщина 1 мм или 1,5 мм

Подстолье:

- шлифованная нержавеющая сталь AISI 304 или AISI 430,
- толщина 1 мм или 1,5 мм

Пластиковые регулируемые опоры



Рукомойники напольные закрытые

Артикул	Наименование	Комментарий	Длина, мм	Ширина, мм	Высота, мм
РН-31937п	Рукомойник Рз-400 напольный 400*400*850 закрытый	Нержавеющая сталь. Борт, мойка цельнотянутая 295*235*150, выпуск D=40мм, закрыт по бокам, полка с вырезом, дверь распашная (ручка справа), смеситель Россия	400	400	850
РН-20301п	Рукомойник Рз-600 напольный 450*600*850 закрытый	Нержавеющая сталь. Борт, мойка цельнотянутая 295*235*150, выпуск D=40мм, закрыт по бокам, полка с вырезом, дверь распашная (ручка справа), смеситель Россия	450	600	850
РН-20299п	Рукомойник Рз-700 напольный 450*700*850 закрытый	Нержавеющая сталь. Борт, мойка цельнотянутая 295*235*150, выпуск D=40 мм, закрыт по бокам, полка с вырезом, дверь распашная (ручка справа), смеситель Россия	450	700	850
РН-19869	Рукомойник напольный 600*700*850 закрытый	Нержавеющая сталь. Борт, закрыт с 2-х сторон, выпуск D=40мм, сзади открыт, дверь распашная (ручка справа), полка узкая, мойка 295*235*150 (по длине по центру), смеситель Россия	600	700	850



Рукомойники напольные закрытые с педальным механизмом включения воды без использования рук. Изготовлены полностью из нержавеющей стали. Температура и напор воды регулируются смесителем. Мойка цельнотянутая размером 295*235*150.

Столешница:

- шлифованная нержавеющая сталь AISI 304 или AISI 430,
- толщина 1 мм или 1,5 мм

Подстолье:

- шлифованная нержавеющая сталь AISI 304 или AISI 430,
- толщина 1 мм или 1,5 мм

Пластиковые регулируемые опоры



Рукомойники напольные закрытые с педальным механизмом

Артикул	Наименование	Комментарий	Длина, мм	Ширина, мм	Высота, мм
РН-25157	Рукомойник Рз-400 напольный 400*400*850 педальный (закрытый)	Нержавеющая сталь. Борт. Б/полки, профиль 20*40, мойка цельнотянутая 295*235*150, выпуск D=40мм. Педальный механизм. Устройство регулировки с обратными клапанами, закрытый по бокам, дверь распашная (петли слева), смеситель Россия	400	400	850
РН-29963	Рукомойник Рз-400 напольный 400*400*850 педальный (закрытый, с полкой)	Нержавеющая сталь. Борт. Полка-дно, профиль 20*40, мойка цельнотянутая 295*235*150, выпуск D=40мм. Педальный механизм. Устройство регулировки с обратными клапанами, закрытый по бокам, дверь распашная (петли слева), смеситель Россия	400	400	850



Рукомойники с ванной моечной для уборочного инвентаря. Изготовлены полностью из нержавеющей стали. Есть отверстие под смеситель. Мойка цельнотянутая размером 400*400*250.

Столешница:

- шлифованная нержавеющая сталь AISI 304,
- толщина 1,5 мм

Подстолье:

- шлифованная нержавеющая сталь AISI 304 или AISI 430,
- толщина 1 мм или 1,5 мм

Пластиковые регулируемые опоры



Рукомойники напольные с ванной моечной для уборочного инвентаря

Артикул	Наименование	Комментарий	Длина, мм	Ширина, мм	Высота, мм
BM-312442	Ванна моечная BM1 510*655*500(750) с рукомойником, фартуки с 3-х сторон	Нержавеющая сталь. Борт у рукомойника, профиль 40*40, фартуки с 3-х сторон, мойка цельнотянутая 400*400*250, рукомойник сверху	510	655	500(750)



Артикул	Наименование	Комментарий	Длина, мм	Ширина, мм	Высота, мм
BM-314315	Ванна моечная BM1 510*655*500(1230) с рукомойником, фартук с 3-х сторон	Нержавеющая сталь. Борт у рукомойника, профиль 40*40, фартуки с 3-х сторон, мойка цельнотянутая 400*400*250, рукомойник сверху	510	655	500(1230)

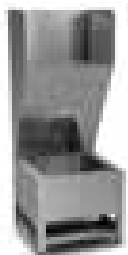

Артикул	Наименование	Комментарий	Длина, мм	Ширина, мм	Высота, мм
BM-321097	Ванна моечная BM1 510*555*990(1330) с рукомойником, фартук спереди и справа, б/свесов	Нержавеющая сталь, профиль 40*40, фартук спереди и справа, мойка цельнотянутая 400*400*250, б/свесов, рукомойник сверху	510	555	990(1330)

**ВОЗМОЖНО ИЗГОТОВЛЕНИЕ
ЛЮБЫХ РАЗМЕРОВ И КОМПЛЕКТАЦИЙ!**



Рукомойники настенные изготовлены полностью из нержавеющей стали. Укомплектованы смесителем. Мойка цельнотянутая размером 295*235*150

Используемые материалы:

- шлифованная нержавеющая сталь AISI 304 или AISI 430,
- толщина 1 мм или 1,5 мм



Рукомойники настенные

Артикул	Наименование	Комментарий	Длина, мм	Ширина, мм	Высота, мм
РН-35138	Рукомойник настенный 390*390*260 (смеситель локтевой)	Нержавеющая сталь. Борт, мойка цельнотянутая 295*235*150, выпуск D=40мм, смеситель локтевой Италия	390	390	260
РН-102535	Рукомойник настенный 390*390*260 (без смесителя)	Аналог Компакт. Нержавеющая сталь. Борт, мойка цельнотянутая 295*235*150. Без смесителя	390	390	260
РН-315046	Рукомойник настенный 300*400*200 (без смесителя)	Нержавеющая сталь. Борт, мойка цельнотянутая 295*235*150. Без смесителя	300	400	200
РН-11027р	Рукомойник Компакт настенный 390*390*260 (смеситель в комплекте)	Нержавеющая сталь. Борт, мойка цельнотянутая 295*235*150, выпуск D=40 мм. Смеситель Россия	390	390	260



Рукомойники с бедренным механизмом включения воды без использования рук. Изготовлены полностью из нержавеющей стали. Укомплектован смесителем. Температура и напор воды регулируются смешивающим устройством. Мойка цельнотянутая размером 295*235*150

Используемые материалы:

- шлифованная нержавеющая сталь AISI 304 или AISI 430,
- толщина 1 мм или 1,5 мм



Артикул	Наименование	Комментарий	Длина, мм	Ширина, мм	Высота, мм
РН-3604р	Рукомойник Компакт настенный 390*390*310 бедренный (смеситель в комплекте)	Нержавеющая сталь. Борт, мойка цельнотянутая 295*235*150, выпуск D=40мм, клапан д/воды бедренный. Устройство регулировки с обратными клапанами. Смеситель Россия	390	390	310

ВОЗМОЖНО ИЗГОТОВЛЕНИЕ ЛЮБЫХ РАЗМЕРОВ И КОМПЛЕКТАЦИЙ!



Стеллажи производственные со сплошными полками для временного хранения продуктов и кухонного инвентаря. Изготовлены полностью из нержавеющей стали. Возможное количество полок - от 3-х до 6-ти. Стеллажи могут заканчиваться как профилем, так и полкой.

Используемые материалы:

- шлифованная нержавеющая сталь AISI 304 или AISI 430,
- толщина 1 мм или 1,5 мм

Пластиковые регулируемые опоры.
Нержавеющая профильная труба 20*40



Стеллажи со сплошными полками

Серия 300 (Ширина стеллажей 300 мм)					
Артикул	Наименование	Комментарий	Длина, мм	Ширина, мм	Высота, мм
Ст-29830	Стеллаж Ст4С 500*300*1800 заканчивается полкой	Нержавеющая сталь, профиль 20*40, 4 сплошные полки, заканчивается полкой	500	300	1800
Ст-29368	Стеллаж Ст4С 600*300*1800 заканчивается полкой	Нержавеющая сталь, профиль 20*40, 4 сплошные полки, заканчивается полкой	600	300	1800
Ст-9156	Стеллаж Ст4С 700*300*1800 заканчивается полкой	Нержавеющая сталь, профиль 20*40, 4 сплошные полки, заканчивается полкой	700	300	1800
Ст-15863	Стеллаж Ст4С 800*300*1800 заканчивается полкой	Нержавеющая сталь, профиль 20*40, 4 сплошные полки, заканчивается полкой	800	300	1800
Ст-7603	Стеллаж Ст4С 900*300*1800 заканчивается полкой	Нержавеющая сталь, профиль 20*40, 4 сплошные полки, заканчивается полкой	900	300	1800
Ст-9154	Стеллаж Ст4С 1000*300*1800 заканчивается полкой	Нержавеющая сталь, профиль 20*40, 4 сплошные полки, заканчивается полкой	1000	300	1800
Ст-9918	Стеллаж Ст4С 1100*300*1800 заканчивается полкой	Нержавеющая сталь, профиль 20*40, 4 сплошные полки, заканчивается полкой	1100	300	1800
Ст-10497	Стеллаж Ст4С 1200*300*1800 заканчивается полкой	Нержавеющая сталь, профиль 20*40, 4 сплошные полки, заканчивается полкой	1200	300	1800
Ст-8810	Стеллаж Ст4С 1400*300*1800 заканчивается полкой	Нержавеющая сталь, профиль 20*40, 4 сплошные полки, заканчивается полкой	1400	300	1800
Ст-316111	Стеллаж Ст4С 1600*300*1800 заканчивается полкой	Нержавеющая сталь, профиль 20*40, 4 сплошные полки, заканчивается полкой	1600	300	1800
Серия 400 (Ширина стеллажей 400 мм)					
Артикул	Наименование	Комментарий	Длина, мм	Ширина, мм	Высота, мм
Ст-28467	Стеллаж Ст4С 400*400*1800 заканчивается полкой	Нержавеющая сталь, профиль 20*40, 4 сплошные полки, заканчивается полкой	400	400	1800
Ст-311613	Стеллаж Ст4С 500*400*1800 заканчивается полкой	Нержавеющая сталь, профиль 20*40, 4 сплошные полки, заканчивается полкой	500	400	1800
Ст-19729	Стеллаж Ст4С 600*400*1800 заканчивается полкой	Нержавеющая сталь, профиль 20*40, 4 сплошные полки, заканчивается полкой	600	400	1800
Ст-13712	Стеллаж Ст4С 700*400*1800 заканчивается полкой	Нержавеющая сталь, профиль 20*40, 4 сплошные полки, заканчивается полкой	700	400	1800
Ст-4008	Стеллаж Ст4С 800*400*1800 заканчивается полкой	Нержавеющая сталь, профиль 20*40, 4 сплошные полки, заканчивается полкой	800	400	1800
Ст-315805	Стеллаж Ст4С 900*400*1800 заканчивается полкой	Нержавеющая сталь, профиль 20*40, 4 сплошные полки, заканчивается полкой	900	400	1800
Ст-9905	Стеллаж Ст4С 1000*400*1800 заканчивается полкой	Нержавеющая сталь, профиль 20*40, 4 сплошные полки, заканчивается полкой	1000	400	1800
Ст-318292	Стеллаж Ст4С 1100*400*1800 заканчивается полкой	Нержавеющая сталь, профиль 20*40, 4 сплошные полки, заканчивается полкой	1100	400	1800
Ст-8745	Стеллаж Ст4С 1200*400*1800 заканчивается полкой	Нержавеющая сталь, профиль 20*40, 4 сплошные полки, заканчивается полкой	1200	400	1800
Ст-20731	Стеллаж Ст4С 1300*400*1800 заканчивается полкой	Нержавеющая сталь, профиль 20*40, 4 сплошные полки, заканчивается полкой	1300	400	1800
Ст-8834	Стеллаж Ст4С 1400*400*1800 заканчивается полкой	Нержавеющая сталь, профиль 20*40, 4 сплошные полки, заканчивается полкой	1400	400	1800
Ст-8809	Стеллаж Ст4С 1500*400*1800 заканчивается полкой	Нержавеющая сталь, профиль 20*40, 4 сплошные полки, заканчивается полкой	1500	400	1800
Ст-36812	Стеллаж Ст4С 1700*400*1800 заканчивается полкой	Нержавеющая сталь, профиль 20*40, 4 сплошные полки, заканчивается полкой	1700	400	1800
Ст-41375	Стеллаж Ст4С 1800*400*1800 заканчивается полкой	Нержавеющая сталь, профиль 20*40, 4 сплошные полки, заканчивается полкой	1800	400	1800
Ст-22403	Стеллаж Ст4С 1900*400*1800 заканчивается полкой	Нержавеющая сталь, профиль 20*40, 4 сплошные полки, заканчивается полкой	1900	400	1800



Стеллажи производственные со сплошными полками для хранения продуктов и кухонного инвентаря. Изготовлены полностью из нержавеющей стали. Возможное количество полок - от 3-х до 6-ти. Стеллажи могут заканчиваться как профилем, так и полкой.

Используемые материалы:

- шлифованная нержавеющая сталь AISI 304 или AISI 430,
- толщина 1 мм или 1,5 мм

Пластиковые регулируемые опоры.

Нержавеющая профильная труба 20*40



Стеллажи со сплошными полками

Серия 500 (Ширина стеллажей 500 мм)						
Артикул	Наименование	Комментарий	Длина, мм	Ширина, мм	Высота, мм	
Ст-19850	Стеллаж Ст4С 500*500*1800 заканчивается полкой	Нержавеющая сталь, профиль 20*40, 4 сплошные полки, заканчивается полкой	500	500	1800	
Ст-9085	Стеллаж Ст4С 600*500*1800 заканчивается полкой	Нержавеющая сталь, профиль 20*40, 4 сплошные полки, заканчивается полкой	600	500	1800	
Ст-8712	Стеллаж Ст4С 700*500*1800 заканчивается полкой	Нержавеющая сталь, профиль 20*40, 4 сплошные полки, заканчивается полкой	700	500	1800	
Ст-10498	Стеллаж Ст4С 800*500*1800 заканчивается полкой	Нержавеющая сталь, профиль 20*40, 4 сплошные полки, заканчивается полкой	800	500	1800	
Ст-8915	Стеллаж Ст4С 900*500*1800 заканчивается полкой	Нержавеющая сталь, профиль 20*40, 4 сплошные полки, заканчивается полкой	900	500	1800	
Ст-9655	Стеллаж Ст4С 1000*500*1800 заканчивается полкой	Нержавеющая сталь, профиль 20*40, 4 сплошные полки, заканчивается полкой	1000	500	1800	
Ст-9919	Стеллаж Ст4С 1100*500*1800 заканчивается полкой	Нержавеющая сталь, профиль 20*40, 4 сплошные полки, заканчивается полкой	1100	500	1800	
Ст-8916	Стеллаж Ст4С 1200*500*1800 заканчивается полкой	Нержавеющая сталь, профиль 20*40, 4 сплошные полки, заканчивается полкой	1200	500	1800	
Ст-14828	Стеллаж Ст4С 1300*500*1800 заканчивается полкой	Нержавеющая сталь, профиль 20*40, 4 сплошные полки, заканчивается полкой	1300	500	1800	
Ст-10003	Стеллаж Ст4С 1400*500*1800 заканчивается полкой	Нержавеющая сталь, профиль 20*40, 4 сплошные полки, заканчивается полкой	1400	500	1800	
Ст-8917	Стеллаж Ст4С 1500*500*1800 заканчивается полкой	Нержавеющая сталь, профиль 20*40, 4 сплошные полки, заканчивается полкой	1500	500	1800	
Ст-8807	Стеллаж Ст4С 1600*500*1800 заканчивается полкой	Нержавеющая сталь, профиль 20*40, 4 сплошные полки, заканчивается полкой	1600	500	1800	
Ст-313447	Стеллаж Ст4С 1800*500*1800 заканчивается полкой	Нержавеющая сталь, профиль 20*40, 4 сплошные полки, заканчивается полкой	1800	500	1800	
Серия 600 (Ширина стеллажей 600 мм)						
Артикул	Наименование	Комментарий	Длина, мм	Ширина, мм	Высота, мм	
Ст-320196	Стеллаж Ст4С 400*600*1800 заканчивается полкой	Нержавеющая сталь, профиль 20*40, 4 сплошные полки, заканчивается полкой	400	600	1800	
Ст-8919	Стеллаж Ст4С 600*600*1800 заканчивается полкой	Нержавеющая сталь, профиль 20*40, 4 сплошные полки, заканчивается полкой	600	600	1800	
Ст-26227	Стеллаж Ст4С 700*600*1800 заканчивается полкой	Нержавеющая сталь, профиль 20*40, 4 сплошные полки, заканчивается полкой	700	600	1800	
Ст-4061	Стеллаж Ст4С 800*600*1800 заканчивается полкой	Нержавеющая сталь, профиль 20*40, 4 сплошные полки, заканчивается полкой	800	600	1800	
Ст-8920	Стеллаж Ст4С 900*600*1800 заканчивается полкой	Нержавеющая сталь, профиль 20*40, 4 сплошные полки, заканчивается полкой	900	600	1800	
Ст-9633	Стеллаж Ст4С 1000*600*1800 заканчивается полкой	Нержавеющая сталь, профиль 20*40, 4 сплошные полки, заканчивается полкой	1000	600	1800	
Ст-27003	Стеллаж Ст4С 1100*600*1800 заканчивается полкой	Нержавеющая сталь, профиль 20*40, 4 сплошные полки, заканчивается полкой	1100	600	1800	
Ст-8746	Стеллаж Ст4С 1200*600*1800 заканчивается полкой	Нержавеющая сталь, профиль 20*40, 4 сплошные полки, заканчивается полкой	1200	600	1800	
Ст-27004	Стеллаж Ст4С 1300*600*1800 заканчивается полкой	Нержавеющая сталь, профиль 20*40, 4 сплошные полки, заканчивается полкой	1300	600	1800	
Ст-8708	Стеллаж Ст4С 1400*600*1800 заканчивается полкой	Нержавеющая сталь, профиль 20*40, 4 сплошные полки, заканчивается полкой	1400	600	1800	
Ст-8918	Стеллаж Ст4С 1500*600*1800 заканчивается полкой	Нержавеющая сталь, профиль 20*40, 4 сплошные полки, заканчивается полкой	1500	600	1800	
Ст-9639	Стеллаж Ст4С 1600*600*1800 заканчивается полкой	Нержавеющая сталь, профиль 20*40, 4 сплошные полки, заканчивается полкой	1600	600	1800	
Ст-29930	Стеллаж Ст4С 1700*600*1800 заканчивается полкой	Нержавеющая сталь, профиль 20*40, 4 сплошные полки, заканчивается полкой	1700	600	1800	

**ВОЗМОЖНО ИЗГОТОВЛЕНИЕ
ЛЮБЫХ РАЗМЕРОВ И КОМПЛЕКТАЦИЙ!**



Стеллажи производственные с перфорированными полками для хранения посуды, продуктов и кухонного инвентаря. Изготовлены полностью из нержавеющей стали. Возможное количество полок - от 3-х до 6-ти. Стеллажи могут заканчиваться как профилем, так и полкой.

Используемые материалы:

- шлифованная нержавеющая сталь AISI 304 или AISI 430,
- толщина 1 мм или 1,5 мм

Пластиковые регулируемые опоры.

Нержавеющая профильная труба 20*40



Стеллажи с перфорированными полками

Серия 300 (Ширина стеллажей 300 мм)					
Артикул	Наименование	Комментарий	Длина, мм	Ширина, мм	Высота, мм
Ст-34262	Стеллаж Ст4Р 900*300*1800 заканчивается полкой	Нержавеющая сталь, профиль 20*40, 4 полки перфорированные, заканчивается полкой	900	300	1800
Ст-318610	Стеллаж Ст4Р 1100*300*1800 заканчивается полкой	Нержавеющая сталь, профиль 20*40, 4 полки перфорированные, заканчивается полкой	1100	300	1800
Ст-106086	Стеллаж Ст4Р 1200*300*1800 заканчивается полкой	Нержавеющая сталь, профиль 20*40, 4 полки перфорированные, заканчивается полкой	1200	300	1800
Серия 400 (Ширина стеллажей 400 мм)					
Артикул	Наименование	Комментарий	Длина, мм	Ширина, мм	Высота, мм
Ст-319119	Стеллаж Ст4Р 800*400*1800 заканчивается полкой	Нержавеющая сталь, профиль 20*40, 4 полки перфорированные, заканчивается полкой.	800	400	1800
Ст-106077	Стеллаж Ст4Р 900*400*1800 заканчивается полкой	Нержавеющая сталь, профиль 20*40, 4 полки перфорированные, заканчивается полкой.	900	400	1800
Ст-19605	Стеллаж Ст4Р 1000*400*1800 заканчивается полкой	Нержавеющая сталь, профиль 20*40, 4 полки перфорированные, заканчивается полкой.	1000	400	1800
Ст-9452	Стеллаж Ст4Р 1200*400*1800 заканчивается полкой	Нержавеющая сталь, профиль 20*40, 4 полки перфорированные, заканчивается полкой.	1200	400	1800
Ст-19993	Стеллаж Ст4Р 1400*400*1800 заканчивается полкой	Нержавеющая сталь, профиль 20*40, 4 полки перфорированные, заканчивается полкой.	1400	400	1800
Ст-104859	Стеллаж Ст4Р 1500*400*1800 заканчивается полкой	Нержавеющая сталь, профиль 20*40, 4 полки перфорированные, заканчивается полкой.	1500	400	1800
Серия 500 (Ширина стеллажей 500 мм)					
Артикул	Наименование	Комментарий	Длина, мм	Ширина, мм	Высота, мм
Ст-21094	Стеллаж Ст4Р 600*500*1800 заканчивается полкой	Нержавеющая сталь, профиль 20*40, 4 полки перфорированные, заканчивается полкой.	600	500	1800
Ст-23511	Стеллаж Ст4Р 700*500*1800 заканчивается полкой	Нержавеющая сталь, профиль 20*40, 4 полки перфорированные, заканчивается полкой.	700	500	1800
Ст-33176	Стеллаж Ст4Р 800*500*1800 заканчивается полкой	Нержавеющая сталь, профиль 20*40, 4 полки перфорированные, заканчивается полкой.	800	500	1800
Ст-106085	Стеллаж Ст4Р 900*500*1800 заканчивается полкой	Нержавеющая сталь, профиль 20*40, 4 полки перфорированные, заканчивается полкой.	900	500	1800
Ст-101521	Стеллаж Ст4Р 1200*500*1800 заканчивается полкой	Нержавеющая сталь, профиль 20*40, 4 полки перфорированные, заканчивается полкой.	1200	500	1800
Ст-9499	Стеллаж Ст4Р 1500*500*1800 заканчивается полкой	Нержавеющая сталь, профиль 20*40, 4 полки перфорированные, заканчивается полкой.	1500	500	1800
Серия 600 (Ширина стеллажей 600 мм)					
Артикул	Наименование	Комментарий	Длина, мм	Ширина, мм	Высота, мм
Ст-106079	Стеллаж Ст4Р 900*600*1800 заканчивается полкой	Нержавеющая сталь, профиль 20*40, 4 полки перфорированные, заканчивается полкой.	900	600	1800
Ст-4076	Стеллаж Ст4Р 1000*600*1800 заканчивается полкой	Нержавеющая сталь, профиль 20*40, 4 полки перфорированные, заканчивается полкой.	1000	600	1800
Ст-106080	Стеллаж Ст4Р 1100*600*1800 заканчивается полкой	Нержавеющая сталь, профиль 20*40, 4 полки перфорированные, заканчивается полкой.	1100	600	1800
Ст-33101	Стеллаж Ст4Р 1200*600*1800 заканчивается полкой	Нержавеющая сталь, профиль 20*40, 4 полки перфорированные, заканчивается полкой.	1200	600	1800

**ВОЗМОЖНО ИЗГОТОВЛЕНИЕ
ЛЮБЫХ РАЗМЕРОВ И КОМПЛЕКТАЦИЙ!**



Стеллажи с полками для сушки тарелок. Изготовлены полностью из нержавеющей стали. Возможное количество полок - от 3-х до 6-ти. Могут идти в комплекте с поддоном для воды.

Используемые материалы:

- шлифованная нержавеющая сталь AISI 304 или AISI 430,
- толщина 1 мм

Пластиковые регулируемые опоры



Стеллажи для сушки тарелок

Артикул	Наименование	Комментарий	Длина, мм	Ширина, мм	Высота, мм
Ст-101274	Стеллаж Ст4Р 600*310*1800 д/сушки посуды	Нержавеющая сталь, профиль 25*25, 4 полки для сушки, поддон д/воды.	600	300	1800
Ст-313931	Стеллаж Ст4Р 900*310*1800 д/сушки посуды	Нержавеющая сталь, профиль 20*40, 4 полки для сушки, поддон д/воды.	900	310	1800



Стеллаж с полками для сушки тарелок и поддоном для воды под каждой полкой

Артикул	Наименование	Комментарий	Длина, мм	Ширина, мм	Высота, мм
Ст-312372	Стеллаж Ст4Р 800*330*1850 д/сушки посуды, лоток на каждую полку.	Нержавеющая сталь, профиль 25*25, 4 полки для сушки.	800	330	1850

**ВОЗМОЖНО ИЗГОТОВЛЕНИЕ
ЛЮБЫХ РАЗМЕРОВ И КОМПЛЕКТАЦИЙ!**



Стеллажи комбинированные с полками для сушки тарелок и посудокассет. Изготовлены полностью из нержавеющей стали. Возможное количество полок - от 3-х до 6-ти. Могут идти в комплекте с поддоном для воды.

Используемые материалы:

- шлифованная нержавеющая сталь AISI 304 или AISI 430,
- толщина 1 мм

Пластиковые регулируемые опоры



Стеллаж комбинированный с полками для сушки тарелок и полками для посудокассет

Артикул	Наименование	Комментарий	Длина, мм	Ширина, мм	Высота, мм
Ст-312372	Стеллаж Ст4Р 800*330*1850 д/сушки посуды, лоток на каждую полку.	Нержавеющая сталь, профиль 25*25, 4 полки для сушки.	800	330	1850

Стеллажные системы для максимально эффективного использования полезного объема холодильной камеры. Возможное количество полок от 3-х до 8-ми. Стеллажи могут заканчиваться как профилем, так и полкой.



- шлифованная нержавеющая сталь AISI 304 или AISI 430,
- толщина металла 1 мм или 1,5 мм



Стеллажи разборные производственные со сплошными или перфорированными полками для хранения продуктов и кухонного инвентаря. Изготовлены полностью из нержавеющей стали. Сборка занимает не более 10 минут. В комплект входят: инструкция, весь необходимый крепеж, инструменты.

Используемые материалы:

- шлифованная нержавеющая сталь AISI 430,
- толщина 1 мм

Пластиковые регулируемые опоры

Сталь
1 мм

AISI
430

Гарантия
3 года

Стеллажи КАМИК-компакт

Артикул	Наименование	Комментарий	Длина, мм	Ширина, мм	Высота, мм
Ст-4068р	Стеллаж СН6/4Р-Р 600*400*1800	Разборный. Нержавеющая сталь. Профиль 20*40. 4 перфорированные полки	600	400	1800
Ст-4069р	Стеллаж СН6/4С-Р 600*400*1800	Разборный. Нержавеющая сталь. Профиль 20*40. 4 сплошные полки	600	400	1800
Ст-11583р	Стеллаж СН9/3С-Р 900*300*1800	Разборный. Нержавеющая сталь. Профиль 20*40. 4 сплошные полки	900	300	1800
Ст-4071р	Стеллаж СН9/4Р-Р 900*400*1800	Разборный. Нержавеющая сталь. Профиль 20*40. 4 перфорированные полки	900	400	1800
Ст-4072р	Стеллаж СН9/4С-Р 900*400*1800	Разборный. Нержавеющая сталь. Профиль 20*40. 4 сплошные полки	900	400	1800
Ст-4073р	Стеллаж СН9/5Р-Р 900*500*1800	Разборный. Нержавеющая сталь. Профиль 20*40. 4 перфорированные полки	900	500	1800
Ст-4074р	Стеллаж СН9/5С-Р 900*500*1800	Разборный. Нержавеющая сталь. Профиль 20*40. 4 сплошные полки	900	500	1800
Ст-11585р	Стеллаж СН12/3С-Р 1200*300*1800	Разборный. Нержавеющая сталь. Профиль 20*40. 4 сплошные полки	1200	300	1800
Ст-4063р	Стеллаж СН12/4Р-Р 1200*400*1800	Разборный. Нержавеющая сталь. Профиль 20*40. 4 перфорированные полки	1200	400	1800
Ст-4064р	Стеллаж СН12/4С-Р 1200*400*1800	Разборный. Нержавеющая сталь. Профиль 20*40. 4 сплошные полки	1200	400	1800
Ст-4065р	Стеллаж СН12/5Р-Р 1200*500*1800	Разборный. Нержавеющая сталь. Профиль 20*40. 4 перфорированные полки	1200	500	1800
Ст-4066р	Стеллаж СН12/5С-Р 1200*500*1800	Разборный. Нержавеющая сталь. Профиль 20*40. 4 сплошные полки	1200	500	1800
Ст-29707р	Стеллаж СН15/4Р-Р 1500*400*1800	Разборный. Нержавеющая сталь. Профиль 20*40. 4 перфорированные полки	1500	400	1800
Ст-29708р	Стеллаж СН15/4С-Р 1500*400*1800	Разборный. Нержавеющая сталь. Профиль 20*40. 4 сплошные полки	1500	400	1800
Ст-29705р	Стеллаж СН15/5Р-Р 1500*500*1800	Разборный. Нержавеющая сталь. Профиль 20*40. 4 перфорированные полки	1500	500	1800
Ст-29706р	Стеллаж СН15/5С-Р 1500*500*1800	Разборный. Нержавеющая сталь. Профиль 20*40. 4 сплошные полки	1500	500	1800

Полки для разборного стеллажа с крепежами. Могут быть как сплошными, так и перфорированными. Изготовлены полностью из нержавеющей стали. Установка занимает несколько минут.

Используемые материалы:

- шлифованная нержавеющая сталь AISI 430,
- толщина 1 мм

Сталь
1 мм

AISI
430

Гарантия
3 года



Полки для стеллажа разборного КАМИК-компакт

Артикул	Наименование	Комментарий	Длина, мм	Ширина, мм	Высота, мм
15076	Полка для стеллажа СН9/3С-Р	Нержавеющая сталь, к разборному стеллажу КАМИК-компакт, сплошная, метиз	900	300	40
8945	Полка для стеллажа СН9/4С-Р	Нержавеющая сталь, к разборному стеллажу КАМИК-компакт, сплошная, метиз	900	400	40
13228	Полка для стеллажа СН9/5С-Р	Нержавеющая сталь, к разборному стеллажу КАМИК-компакт, сплошная, метиз	900	500	40
15045	Полка для стеллажа СН12/3С-Р	Нержавеющая сталь, к разборному стеллажу КАМИК-компакт, сплошная, метиз	1200	300	40
15048	Полка для стеллажа СН12/4С-Р	Нержавеющая сталь, к разборному стеллажу КАМИК-компакт, сплошная, метиз	1200	400	40
15072	Полка для стеллажа СН12/5Р-Р	Нержавеющая сталь, к разборному стеллажу КАМИК-компакт, перфорированная, метиз	1200	500	40
10960	Полка для стеллажа СН12/5С-Р	Нержавеющая сталь, к разборному стеллажу КАМИК-компакт, сплошная, метиз	1200	500	40
29712	Полка для стеллажа СН15/4С-Р	Нержавеющая сталь, к разборному стеллажу КАМИК-компакт, сплошная, метиз	1500	400	40
29714	Полка для стеллажа СН15/5С-Р	Нержавеющая сталь, к разборному стеллажу КАМИК-компакт, сплошная, метиз	1500	500	40

**ВОЗМОЖНО ИЗГОТОВЛЕНИЕ
ЛЮБЫХ РАЗМЕРОВ И КОМПЛЕКТАЦИЙ!**

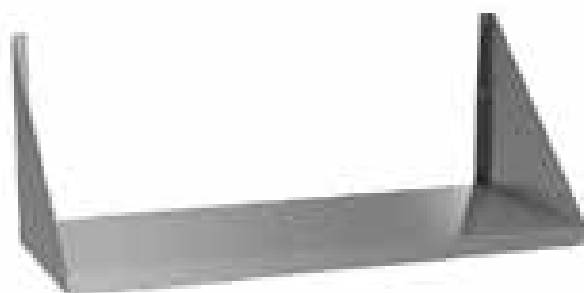

Полки настенные сплошные, косынки вверх, для размещения и временного хранения посуды, кухонного инвентаря и продуктов питания. Изготовлены полностью из нержавеющей стали.

Используемые материалы:

- шлифованная нержавеющая сталь AISI 304 или AISI 430,
- толщина 1 мм или 1,5 мм



Полки-косынки вверх сплошные

Серия 300 (Ширина полки 300 мм)					
Артикул	Наименование	Комментарий	Длина, мм	Ширина, мм	Высота, мм
ПН-9783	Полка настенная ПН/В 400*300	Нержавеющая сталь, кронштейн вверх	400	300	250
ПН-9609	Полка настенная ПН/В 500*300	Нержавеющая сталь, кронштейн вверх	500	300	250
ПН-3332п	Полка настенная ПН/В 600*300	Нержавеющая сталь, кронштейнвверх	600	300	250
ПН-7900	Полка настенная ПН/В 700*300	Нержавеющая сталь, кронштейн вверх	700	300	250
ПН-3335	Полка настенная ПН/В 800*300	Нержавеющая сталь, кронштейн вверх	800	300	250
ПН-3337п	Полка настенная ПН/В 900*300	Нержавеющая сталь, кронштейн вверх	900	300	250
ПН-3318	Полка настенная ПН/В 1000*300	Нержавеющая сталь, кронштейн вверх	1000	300	250
ПН-3321	Полка настенная ПН/В 1100*300	Нержавеющая сталь, кронштейн вверх	1100	300	250
ПН-318255	Полка настенная ПН/В 1200*300	Нержавеющая сталь, кронштейн вверх	1200	300	250
ПН-11067	Полка настенная ПН/В 1300*300	Нержавеющая сталь, кронштейн вверх	1300	300	250
ПН-8161	Полка настенная ПН/В 1400*300	Нержавеющая сталь, кронштейн вверх	1400	300	250
ПН-3327	Полка настенная ПН/В 1500*300	Нержавеющая сталь, 3 кронштейна вверх	1500	300	250
ПН-6784	Полка настенная ПН/В 1600*300	Нержавеющая сталь, 3 кронштейна вверх	1600	300	250
ПН-14591	Полка настенная ПН/В 1700*300	Нержавеющая сталь, 3 кронштейна вверх	1700	300	250
ПН-3329	Полка настенная ПН/В 1800*300	Нержавеющая сталь, 3 кронштейна вверх	1800	300	250
ПН-11028	Полка настенная ПН/В 1900*300	Нержавеющая сталь, 3 кронштейна вверх	1900	300	250
ПН-3330	Полка настенная ПН/В 2000*300	Нержавеющая сталь, 3 кронштейна вверх	2000	300	250
Серия 400 (Ширина полки 400 мм)					
Артикул	Наименование	Комментарий	Длина, мм	Ширина, мм	Высота, мм
ПН-316522	Полка настенная ПН/В 300*400	Нержавеющая сталь, кронштейн вверх	300	400	300
ПН-316521	Полка настенная ПН/В 400*400	Нержавеющая сталь, кронштейн вверх	400	400	300
ПН-12694	Полка настенная ПН/В 500*400	Нержавеющая сталь, кронштейн вверх	500	400	300
ПН-3333п	Полка настенная ПН/В 600*400	Нержавеющая сталь, кронштейн вверх	600	400	300
ПН-6780	Полка настенная ПН/В 700*400	Нержавеющая сталь, кронштейн вверх	700	400	300
ПН-3336	Полка настенная ПН/В 800*400	Нержавеющая сталь, кронштейн вверх	800	400	300
ПН-8982п	Полка настенная ПН/В 900*400	Нержавеющая сталь, кронштейн вверх	900	400	300
ПН-318440	Полка настенная ПН/В 1000*400	Нержавеющая сталь, кронштейн вверх	1000	400	300
ПН-20717	Полка настенная ПН/В 1100*400	Нержавеющая сталь, кронштейн вверх	1100	400	300
ПН-3324п	Полка настенная ПН/В 1200*400	Нержавеющая сталь, кронштейн вверх	1200	400	300
ПН-318416	Полка настенная ПН/В 1300*400	Нержавеющая сталь, кронштейн вверх	1300	400	300
ПН-8198	Полка настенная ПН/В 1400*400	Нержавеющая сталь, 3 кронштейна вверх	1400	400	300
ПН-8279	Полка настенная ПН/В 1500*400	Нержавеющая сталь, 3 кронштейна вверх	1500	400	300
ПН-3328	Полка настенная ПН/В 1600*400	Нержавеющая сталь, 3 кронштейна вверх	1600	400	300
ПН-8421	Полка настенная ПН/В 1700*400	Нержавеющая сталь, 3 кронштейна вверх	1700	400	300
ПН-8234	Полка настенная ПН/В 1800*400	Нержавеющая сталь, 3 кронштейна вверх	1800	400	300

**ВОЗМОЖНО ИЗГОТОВЛЕНИЕ
ЛЮБЫХ РАЗМЕРОВ И КОМПЛЕКТАЦИЙ!**

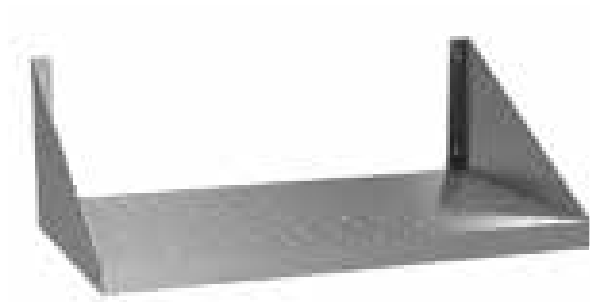

Полки настенные перфорированные, косынки вверх, для размещения и временного хранения посуды, кухонного инвентаря и продуктов питания. Изготовлены полностью из нержавеющей стали.

Используемые материалы:

- шлифованная нержавеющая сталь AISI 304 или AISI 430,
- толщина 1 мм или 1,5 мм



Полки-косынки вверх перфорированные

Серия 300 (Ширина полки 300 мм)					
Артикул	Наименование	Комментарий	Длина, мм	Ширина, мм	Высота, мм
ПН-13754	Полка настенная ПН/В 600*300 Перфорированная	Нержавеющая сталь, кронштейн вверх. Перфорированная	600	300	250
ПН-19857	Полка настенная ПН/В 800*300 Перфорированная	Нержавеющая сталь, кронштейн вверх. Перфорированная	800	300	250
ПН-10964	Полка настенная ПН/В 900*300 Перфорированная	Нержавеющая сталь, кронштейн вверх. Перфорированная	900	300	250
ПН-104870	Полка настенная ПН/В 1000*300 Перфорированная	Нержавеющая сталь, кронштейн вверх. Перфорированная	1000	300	250
ПН-6834	Полка настенная ПН/В 1200*300 Перфорированная	Нержавеющая сталь, кронштейн вверх. Перфорированная	1200	300	250
ПН-105790	Полка настенная ПН/В 1500*300 Перфорированная	Нержавеющая сталь, 3 кронштейна вверх. Перфорированная	1500	300	250
Серия 400 (Ширина полки 400 мм)					
Артикул	Наименование	Комментарий	Длина, мм	Ширина, мм	Высота, мм
ПН-312624	Полка настенная ПН/В 800*400 Перфорированная	Нержавеющая сталь, кронштейн вверх. Перфорированная	800	400	300
ПН-12800	Полка настенная ПН/В 900*400 Перфорированная	Нержавеющая сталь, кронштейн вверх. Перфорированная	900	400	300
ПН-312795	Полка настенная ПН/В 1000*400 Перфорированная	Нержавеющая сталь, кронштейн вверх. Перфорированная	1000	400	300
ПН-29321	Полка настенная ПН/В 1200*400 Перфорированная	Нержавеющая сталь, кронштейн вверх. Перфорированная	1200	400	300

Полки настенные сплошные, косынки вниз, для размещения и временного хранения посуды, кухонного инвентаря и продуктов питания. Изготовлены полностью из нержавеющей стали.

Используемые материалы:

- шлифованная нержавеющая сталь AISI 304 или AISI 430,
- толщина 1 мм или 1,5 мм



Полки-косынки вниз сплошные

Серия 300 (Ширина полки 300 мм)					
Артикул	Наименование	Комментарий	Длина, мм	Ширина, мм	Высота, мм
ПН-3356п	Полка настенная ПН/Н 600*300	Нержавеющая сталь, кронштейн вниз	600	300	250
ПН-8816п	Полка настенная ПН/Н 900*300	Нержавеющая сталь, кронштейн вниз	900	300	250
ПН-3339	Полка настенная ПН/Н 1000*300	Нержавеющая сталь, кронштейн вниз	1000	300	250
ПН-3342п	Полка настенная ПН/Н 1200*300	Нержавеющая сталь, кронштейн вниз	1200	300	250
ПН-8815	Полка настенная ПН/Н 1500*300	Нержавеющая сталь, 3 кронштейна вниз	1500	300	250
Серия 400 (Ширина полки 400 мм)					
Артикул	Наименование	Комментарий	Длина, мм	Ширина, мм	Высота, мм
ПН-15751	Полка настенная ПН/Н 500*400	Нержавеющая сталь, 2 кронштейна вниз	500	400	300
ПН-3357п	Полка настенная ПН/Н 600*400	Нержавеющая сталь, кронштейн вниз	600	400	300
ПН-23794	Полка настенная ПН/Н 700*400	Нержавеющая сталь, кронштейн вниз	700	400	300
ПН-10460п	Полка настенная ПН/Н 900*400	Нержавеющая сталь, кронштейн вниз	900	400	300
ПН-3343п	Полка настенная ПН/Н 1200*400	Нержавеющая сталь, кронштейн вниз	1200	400	300

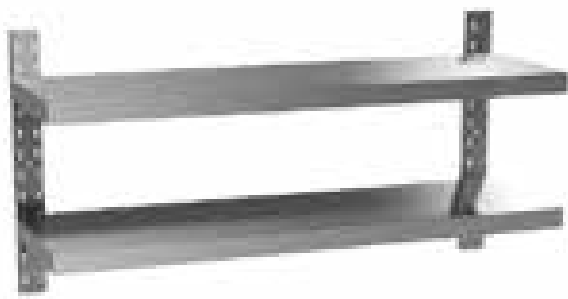

Полки настенные, регулируемые по высоте, для временного хранения и размещения посуды и инвентаря. Изготовлены полностью из нержавеющей стали.

Используемые материалы:

- шлифованная нержавеющая сталь AISI 304 или AISI 430,
- толщина 1 мм или 1,5 мм



Полки настенные переставные

Серия 300 (Ширина полки 300 мм)					
Артикул	Наименование	Комментарий	Длина, мм	Ширина, мм	Высота, мм
ПН-312203	Полка настенная переставная ПН 800*300*600	Нержавеющая сталь, 2 кронштейна L=600, 2 полки переставные	800	300	600
ПН-312201	Полка настенная переставная ПН 900*300*600	Нержавеющая сталь, 2 кронштейна L=600, 2 полки переставные	900	300	600
ПН-314514	Полка настенная переставная ПН 1000*300*600	Нержавеющая сталь, 2 кронштейна L=600, 2 полки переставные	1000	300	600
ПН-312200	Полка настенная переставная ПН 1200*300*600	Нержавеющая сталь, 2 кронштейна L=600, 2 полки переставные	1200	300	600
ПН-312206	Полка настенная переставная ПН 1800*300*600	Нержавеющая сталь, 3 кронштейна L=600, 2 полки переставные	1800	300	600
Серия 400 (Ширина полки 400 мм)					
Артикул	Наименование	Комментарий	Длина, мм	Ширина, мм	Высота, мм
ПН-312792	Полка настенная переставная ПН 800*400*600	Нержавеющая сталь, 2 кронштейна L=600, 2 полки переставные	800	400	600
ПН-314145	Полка настенная переставная ПН 1000*400*600	Нержавеющая сталь, 2 кронштейна L=600, 2 полки переставные	1000	400	600
ПН-319543	Полка настенная переставная ПН 1100*400*600	Нержавеющая сталь, 2 кронштейна L=600, 2 полки переставные	1100	400	600
ПН-312793	Полка настенная переставная ПН 1200*400*600	Нержавеющая сталь, 2 кронштейна L=600, 2 полки переставные	1200	400	600
ПН-314144	Полка настенная переставная ПН 1300*400*600	Нержавеющая сталь, 2 кронштейна L=600, 2 полки переставные	1300	400	600
ПН-311791	Полка настенная переставная ПН 1400*400*600	Нержавеющая сталь, 2 кронштейна L=600, 2 полки переставные	1400	400	600
ПН-316879	Полка настенная переставная ПН 1500*400*600	Нержавеющая сталь, 3 кронштейна L=600, 2 полки переставные	1500	400	600
ПН-320034	Полка настенная переставная ПН 1900*400*600	Нержавеющая сталь, 3 кронштейна L=600, 2 полки переставные	1900	400	600



Полки двухъярусные навесные для размещения над оборудованием.

- шлифованная нержавеющая сталь AISI 304 или AISI 430,
- толщина металла 1 мм или 1,5 мм



Полки настенные закрытые с трех сторон для хранения и размещения посуды, инвентаря. Изготовлены полностью из нержавеющей стали.

Используемые материалы:

- шлифованная нержавеющая сталь AISI 304 или AISI 430,
- толщина 1 мм или 1,5 мм



Полки закрытые

Артикул	Наименование	Комментарий	Длина, мм	Ширина, мм	Высота, мм
ПН-9783	Полка настенная ПН/В 400*300	Нержавеющая сталь, кронштейн вверх	400	300	250
ПН-9610	Полка настенная ПН/З 500*400*600	Нержавеющая сталь. Закрытая, б/дверей, дно+полка	500	400	600
ПН-9082п	Полка настенная ПН/З 600*400*600	Нержавеющая сталь. Закрытая, б/дверей, дно+полка	600	400	600
ПН-3314	Полка настенная ПН/З 800*400*600	Нержавеющая сталь. Закрытая, б/дверей, дно+полка	800	400	600
ПН-8565п	Полка настенная ПН/З 900*400*600	Нержавеющая сталь. Закрытая, б/дверей, дно+полка	900	400	600
ПН-318670	Полка настенная ПН/З 1000*400*600	Нержавеющая сталь. Закрытая, б/дверей, дно+полка	1000	400	600
ПН-9081	Полка настенная ПН/З 1100*400*600	Нержавеющая сталь. Закрытая, б/дверей, дно+полка	1100	400	600
ПН-3302п	Полка настенная ПН/З 1200*400*600	Нержавеющая сталь. Закрытая, б/дверей, дно+полка	1200	400	600
ПН-9149	Полка настенная ПН/З 1300*400*600	Нержавеющая сталь. Закрытая, б/дверей, дно+полка	1300	400	600
ПН-3307п	Полка настенная ПН/З 1400*400*600	Нержавеющая сталь. Закрытая, б/дверей, дно+полка	1400	400	600
ПН-19851	Полка настенная ПН/З 1500*400*600	Нержавеющая сталь. Закрытая, б/дверей, дно+полка	1500	400	600
ПН-9151	Полка настенная ПН/З 1600*400*600	Нержавеющая сталь. Закрытая, б/дверей, дно+полка	1600	400	600
ПН-313443	Полка настенная ПН/З 1800*400*600	"Нержавеющая сталь. Закрытая, б/дверей	1800	400	600



Полки двухъярусные навесные с направляющими под габаритности для размещения над оборудованием.

- шлифованная нержавеющая сталь AISI 304 или AISI 430,
- толщина металла 1 мм или 1,5 мм

ВОЗМОЖНО ИЗГОТОВЛЕНИЕ ЛЮБЫХ РАЗМЕРОВ И КОМПЛЕКТАЦИЙ!



Полки настенные закрытые с дверьми-купе для хранения и размещения посуды, инвентаря. Изготовлены полностью из нержавеющей стали.

Используемые материалы:

- шлифованная нержавеющая сталь AISI 304 или AISI 430,
- толщина 1 мм или 1,5 мм



Полки настенные закрытые с дверьми-купе

Артикул	Наименование	Комментарий	Длина, мм	Ширина, мм	Высота, мм
ПН-35543	Полка настенная ПН/К 600*400*600	Нержавеющая сталь. Закрытая, двери-купе, дно+полка	600	400	600
ПН-3313	Полка настенная ПН/К 800*400*600	Нержавеющая сталь. Закрытая, двери-купе, дно+полка	800	400	600
ПН-10463п	Полка настенная ПН/К 900*400*600	Нержавеющая сталь. Закрытая, двери-купе, дно+полка	900	400	600
ПН-318866	Полка настенная ПН/К 1000*400*600	Нержавеющая сталь. Закрытая, двери-купе, дно+полка	1000	400	600
ПН-29910	Полка настенная ПН/К 1100*400*600	Нержавеющая сталь. Закрытая, двери-купе, дно+полка	1100	400	600
ПН-3301п	Полка настенная ПН/К 1200*400*600	Нержавеющая сталь. Закрытая, двери-купе, дно+полка	1200	400	600
ПН-16218	Полка настенная ПН/К 1300*400*600	Нержавеющая сталь. Закрытая, двери-купе, дно+полка	1300	400	600
ПН-3306п	Полка настенная ПН/К 1400*400*600	Нержавеющая сталь. Закрытая, двери-купе, дно+полка	1400	400	600
ПН-3297	Полка настенная ПН/К 1500*400*600	Нержавеющая сталь. Закрытая, двери-купе, дно+полка	1500	400	600
ПН-16219	Полка настенная ПН/К 1600*400*600	Нержавеющая сталь. Закрытая, двери-купе, дно+полка	1600	400	600
ПН-11882	Полка настенная ПН/К 1800*400*600	Нержавеющая сталь. Закрытая, двери-купе, дно+полка	1800	400	600
ПН-319672	Полка настенная ПН/К 2000*400*600	Нержавеющая сталь. Закрытая, двери-купе, дно+полка	2000	400	600

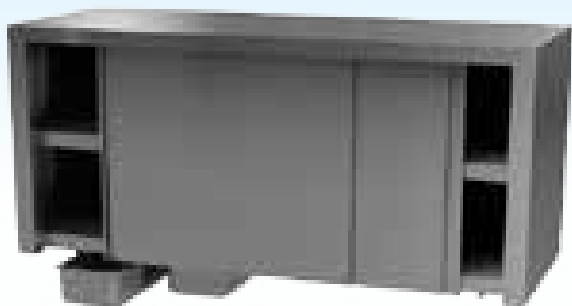

Полки настенные закрытые с дверьми-купе и направляющими под габаритности для хранения и размещения посуды, инвентаря.

- шлифованная нержавеющая сталь AISI 304 или AISI 430,
- толщина металла 1 мм или 1,5 мм



Полки настенные закрытые с распашными дверьми для хранения и размещения посуды, инвентаря. Изготовлены полностью из нержавеющей стали.

Используемые материалы:

- шлифованная нержавеющая сталь AISI 304 или AISI 430,
- толщина 1 мм или 1,5 мм



Полки настенные закрытые с распашными дверьми

Артикул	Наименование	Комментарий	Длина, мм	Ширина, мм	Высота, мм
ПН-10461п	Полка настенная ПН/Р 600*400*600	Нержавеющая сталь. Закрытая, двери распашные, дно+полка	600	400	600
ПН-318537	Полка настенная ПН/Р 800*400*600	Нержавеющая сталь. Закрытая, двери распашные, дно+полка	800	400	600
ПН-10462п	Полка настенная ПН/Р 900*400*600	Нержавеющая сталь. Закрытая, двери распашные, дно+полка	900	400	600
ПН-3300	Полка настенная ПН/Р 1000*400*600	Нержавеющая сталь. Закрытая, двери распашные, дно+полка	1000	400	600
ПН-3303п	Полка настенная ПН/Р 1200*400*600	Нержавеющая сталь. Закрытая, двери распашные, дно+полка	1200	400	600
ПН-3308п	Полка настенная ПН/Р 1400*400*600	Нержавеющая сталь. Закрытая, двери распашные, дно+полка	1400	400	600

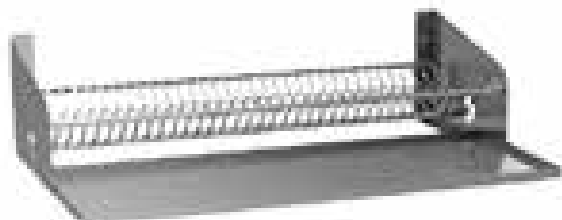

Полки для сушки тарелок. Изготовлены полностью из нержавеющей стали. Могут идти в комплекте с лотком для воды.

Используемые материалы:

- шлифованная нержавеющая сталь AISI 304 или AISI 430,
- толщина 1 мм или 1,5 мм



Полки для сушки тарелок

Артикул	Наименование	Комментарий	Длина, мм	Ширина, мм	Высота, мм
ПН-322797	Полка для сушки ПП6-Р 610*310*230 1 уровень + лоток для воды	Нержавеющая сталь. Направляющие под лоток д/воды, лоток д/воды в комплекте	610	310	230
ПН-322798	Полка для сушки ПП9-Р 910*310*230 1 уровень + лоток для воды	Нержавеющая сталь. Направляющие под лоток д/воды, лоток д/воды в комплекте	910	310	230
ПН-322831	Полка для сушки ПП12-Р 1210*310*230 1 уровень + лоток для воды	Нержавеющая сталь. Направляющие под лоток д/воды, лоток д/воды в комплекте	1210	310	230
ПН-322799	Полка для сушки ПП6-Р 610*310*610 2 уровня	Нержавеющая сталь. Направляющие под лоток д/воды, лоток д/воды заказывается отдельно	610	310	610
ПН-322800	Полка для сушки ПП9-Р 910*310*610 2 уровня	Нержавеющая сталь. Направляющие под лоток д/воды, лоток д/воды заказывается отдельно	910	310	610
ПН-322832	Полка для сушки ПП12-Р 1210*310*610 2 уровня	Нержавеющая сталь. Направляющие под лоток д/воды, лоток д/воды заказывается отдельно	1210	310	610
322801	Лоток д/сушки ПП6-Р 595*310*15	Нержавеющая сталь AISI 430-1 мм	595	310	15
322802	Лоток д/сушки ПП9-Р 895*310*15	Нержавеющая сталь AISI 430-1 мм	895	310	15
322830	Лоток д/сушки ПП12-Р 1195*310*15	Нержавеющая сталь AISI 430-1 мм	1195	310	15

ВОЗМОЖНО ИЗГОТОВЛЕНИЕ ЛЮБЫХ РАЗМЕРОВ И КОМПЛЕКТАЦИЙ!

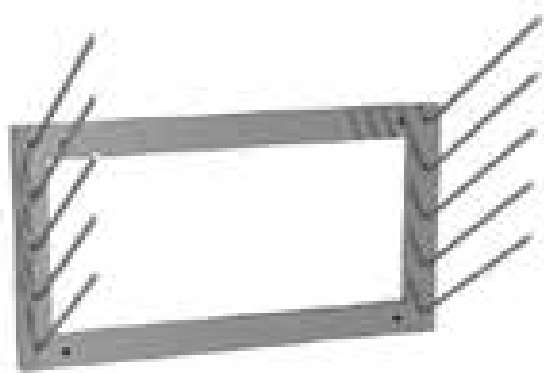

Полки горизонтальные для сушки досок. Изготовлены полностью из нержавеющей стали. Возможное количество отсеков под разделочные доски - от 5 до 12.

Используемые материалы:

- шлифованная нержавеющая сталь AISI 304 или AISI 430,
- толщина 1 мм или 1,5 мм



Полки для досок горизонтальные

Артикул	Наименование	Комментарий	Длина, мм	Ширина, мм	Высота, мм
ПН-29936	Полка настенная д/досок 240*205*293 горизонтальной загрузки 5 уровней	Нержавеющая сталь, профиль 20*40, пруток D=8 мм, 5 уровней под разделочные доски	240	205	293
ПН-319063	Полка настенная д/досок 250*300*700 горизонтальной загрузки 12 уровней	Нержавеющая сталь, профиль 20*40, пруток D=8 мм, 12 уровней под разделочные доски	250	300	700
ПН-318953	Полка настенная д/досок 600*200*390 горизонтальной загрузки 5 уровней	Нержавеющая сталь, профиль 20*40, пруток D=8 мм, 5 уровней под разделочные доски	600	200	390

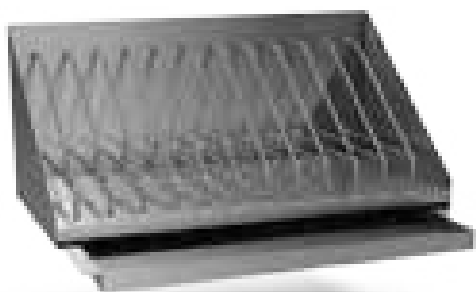

Полки вертикальные для сушки досок. Изготовлены полностью из нержавеющей стали. Возможное количество отсеков под разделочные доски - от 4 до 21

Используемые материалы:

- шлифованная нержавеющая AISI 304 или AISI 430
- толщина 1 мм или 1,5 мм



Полки для досок вертикальные

Артикул	Наименование	Комментарий	Длина, мм	Ширина, мм	Высота, мм
ПН-101150	Полка настенная д/досок ПН 300*350*300	Нержавеющая сталь. 6 отсеков, поддон для воды	300	350	300
ПН-312143	Полка настенная д/досок ПН 400*350*300	Нержавеющая сталь. 10 отсеков, поддон для воды	400	350	300
ПН-320204	Полка настенная д/досок ПН 500*350*300	Нержавеющая сталь. 8 отсеков, поддон для воды	500	350	300
ПН-320081	Полка настенная д/досок ПН 600*400*300	Нержавеющая сталь. 4 отсека, поддон для воды	600	400	300
ПН-16317	Полка настенная д/досок ПН 800*350*300	Нержавеющая сталь. 17 отсеков, поддон для воды	800	350	300
ПН-318368	Полка настенная д/досок ПН 900*350*300	Нержавеющая сталь. 19 отсеков, поддон для воды	900	350	300
ПН-13812	Полка настенная д/досок ПН 1000*350*300	Нержавеющая сталь. 21 отсек, поддон для воды	1000	350	300

**ВОЗМОЖНО ИЗГОТОВЛЕНИЕ
ЛЮБЫХ РАЗМЕРОВ И КОМПЛЕКТАЦИЙ!**

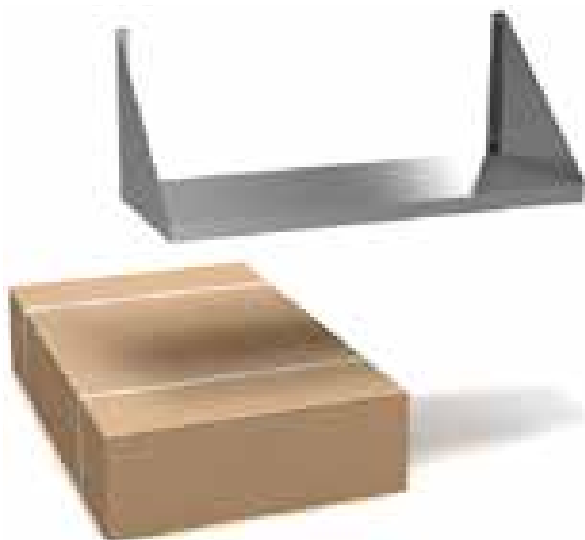

Полки настенные разборные, косынки вверх/вниз, для размещения и хранения посуды, кухонного инвентаря и продуктов питания. Изготовлены полностью из нержавеющей стали. Сборка занимает несколько минут. В комплект входят: инструкция, весь необходимый крепеж, инструменты.

Используемые материалы:

- шлифованная нержавеющая сталь AISI 430,
- толщина 1 мм



Полки-косынки разборные КАМИК - компакт

Артикул	Наименование	Комментарий	Длина, мм	Ширина, мм	Высота, мм
ПН-11594р	Полка настенная ПН 12/3-Р 1200*300*250	Разборная. Нержавеющая сталь. Кронштейн-косынка	1200	300	250
ПН-17607р	Полка настенная ПН 12/4-Р 1200*400*250	Разборная. Нержавеющая сталь. Кронштейн-косынка	1200	400	250
ПН-11624р	Полка настенная ПН 15/3-Р 1500*300*250	Разборная. Нержавеющая сталь. Кронштейн-косынка. 1 доп.косынка	1500	300	250
ПН-17608р	Полка настенная ПН 15/4-Р 1500*400*250	Разборная. Нержавеющая сталь. Кронштейн-косынка. 1 доп.косынка	1500	400	250
ПН-11592р	Полка настенная ПН 6/3-Р 600*300*250	Разборная. Нержавеющая сталь. Кронштейн-косынка	600	300	250
ПН-17605р	Полка настенная ПН 6/4-Р 600*400*250	Разборная. Нержавеющая сталь. Кронштейн-косынка	600	400	250
ПН-11593р	Полка настенная ПН 9/3-Р 900*300*250	Разборная. Нержавеющая сталь. Кронштейн-косынка	900	300	250
ПН-17606р	Полка настенная ПН 9/4-Р 900*400*250	Разборная. Нержавеющая сталь. Кронштейн-косынка	900	400	250

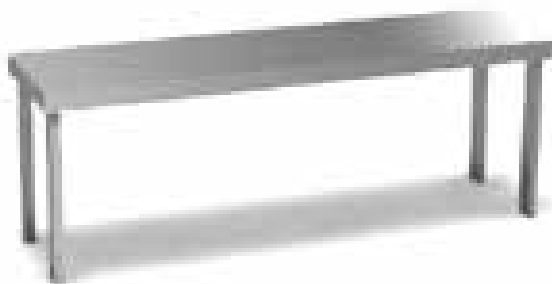

Полки одноярусные настольные для размещения над нейтральными элементами, салат-барами, мармитами. Изготовлены полностью из нержавеющей стали.

Используемые материалы:

- шлифованная нержавеющая сталь AISI 304 или AISI 430,
- толщина 1 мм или 1,5 мм

Опоры: нержавеющая профильная труба 20*40



Полки настольные одноярусные

Артикул	Наименование	Комментарий	Длина, мм	Ширина, мм	Высота, мм
ПС-3287п	Полка настольная ПС 600*300*400	Нержавеющая сталь. Нейтральный мостик	600	300	400
ПС-312144	Полка настольная ПС 700*300*400	Нержавеющая сталь. Профиль 20*40	700	300	400
ПС-3288п	Полка настольная ПС 800*300*400	Нержавеющая сталь. Нейтральный мостик	800	300	400
ПС-3289п	Полка настольная ПС 900*300*400	Нержавеющая сталь. Нейтральный мостик	900	300	400
ПС-3283п	Полка настольная ПС 1000*300*400	Нержавеющая сталь. Нейтральный мостик	1000	300	400
ПС-3284п	Полка настольная ПС 1100*300*400	Нержавеющая сталь. Нейтральный мостик	1100	300	400
ПС-3285п	Полка настольная ПС 1200*300*400	Нержавеющая сталь. Нейтральный мостик	1200	300	400
ПС-3286п	Полка настольная ПС 1300*300*400	Нержавеющая сталь. Нейтральный мостик	1300	300	400
ПС-3291п	Полка настольная ПС 1400*300*400	Нержавеющая сталь. Нейтральный мостик	1400	300	400
ПС-3292п	Полка настольная ПС 1500*300*400	Нержавеющая сталь. Нейтральный мостик	1500	300	400
ПС-3293п	Полка настольная ПС 1600*300*400	Нержавеющая сталь. Нейтральный мостик	1600	300	400
ПС-8278	Полка настольная ПС 1700*300*400	Нержавеющая сталь. Нейтральный мостик	1700	300	400
ПС-16634	Полка настольная ПС 1800*300*400	Нержавеющая сталь. Нейтральный мостик	1800	300	400

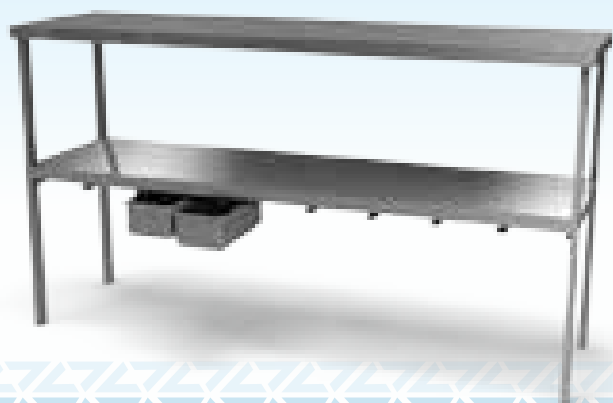

Полки двухъярусные настольные с направляющими под gastronorm для размещения над нейтральными элементами, салат-барами, мармитами.

- шлифованная нержавеющая сталь AISI 304 или AISI 430,
- толщина металла 1 мм или 1,5 мм

ВОЗМОЖНО ИЗГОТОВЛЕНИЕ ЛЮБЫХ РАЗМЕРОВ И КОМПЛЕКТАЦИЙ!

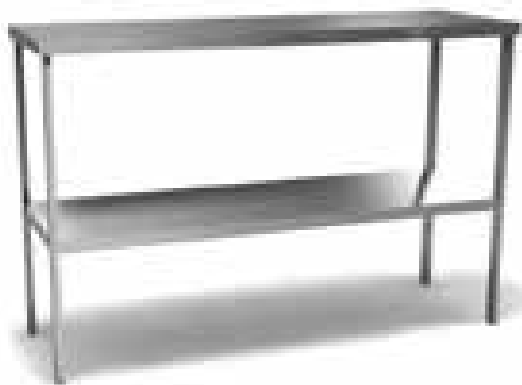

Полки двухъярусные настольные для размещения над нейтральными элементами, салат-барами, мармитами. Изготовлены полностью из нержавеющей стали.

Используемые материалы:

- шлифованная нержавеющая сталь AISI 304 или AISI 430,
- толщина 1 мм или 1,5 мм

Опоры: нержавеющая профильная труба 20*40



Полки настольные двухъярусные

Артикул	Наименование	Комментарий	Длина, мм	Ширина, мм	Высота, мм
ПС-18198	Полка настольная ПС 600*300*800 2-х ярусная	Нержавеющая сталь, профиль 20*40, 2 сплошные полки	600	300	800
ПС-36663	Полка настольная ПС 700*300*800 2-х ярусная	Нержавеющая сталь, профиль 20*40, 2 сплошные полки	700	300	800
ПС-17313	Полка настольная ПС 800*300*800 2-х ярусная	Нержавеющая сталь, профиль 20*40, 2 сплошные полки	800	300	800
ПС-23763	Полка настольная ПС 900*300*800 2-х ярусная	Нержавеющая сталь, профиль 20*40, 2 сплошные полки	900	300	800
ПС-9916	Полка настольная ПС 1000*300*800 2-х ярусная	Нержавеющая сталь, профиль 20*40, 2 сплошные полки	1000	300	800
ПС-20344	Полка настольная ПС 1100*300*800 2-х ярусная	Нержавеющая сталь, профиль 20*40, 2 сплошные полки	1100	300	800
ПС-318257	Полка настольная ПС 1200*300*800 2-х ярусная	Нержавеющая сталь, профиль 20*40, 2 сплошные полки	1200	300	800
ПС-17312	Полка настольная ПС 1300*300*800 2-х ярусная	Нержавеющая сталь, профиль 20*40, 2 сплошные полки	1300	300	800
ПС-14619	Полка настольная ПС 1400*300*800 2-х ярусная	Нержавеющая сталь, профиль 20*40, 2 сплошные полки	1400	300	800
ПС-10935	Полка настольная ПС 1500*300*800 2-х ярусная	Нержавеющая сталь, профиль 20*40, 2 сплошные полки	1500	300	800
ПС-14620	Полка настольная ПС 1600*300*800 2-х ярусная	Нержавеющая сталь, профиль 20*40, 2 сплошные полки	1600	300	800
ПС-34977	Полка настольная ПС 1700*300*800 2-х ярусная	Нержавеющая сталь, профиль 20*40, 2 сплошные полки	1700	300	800
ПС-14649	Полка настольная ПС 1800*300*800 2-х ярусная	Нержавеющая сталь, профиль 20*40, 2 сплошные полки	1800	300	800



Подставки под пароконвектоматы усиленной конструкции для установки печей. Изготовлены полностью из нержавеющей стали. Могут иметь полки или направляющие под гастроемкости.

Материал каркаса:

- шлифованная нержавеющая профильная труба 40*40

Материал направляющих:

- шлифованная нержавеющая сталь AISI 304 или AISI 430,
- толщина 1,5 мм

Пластиковые регулируемые опоры



Подставки под пароконвектоматы

Подставки для печей UNOX					
Артикул	Наименование	Комментарий	Длина, мм	Ширина, мм	Высота, мм
Пд-315576	Подставка ПдО UNOX 748*550*495 для пароконвектомата XVC	Нержавеющая сталь, 6/столешницы, 2*1 уровня направляющих под GN 1/1	748	550	495
Пд-102600	Подставка ПдО UNOX 748*550*800 для пароконвектомата XVC	Нержавеющая сталь, 6/столешницы, 5 уровней направляющих под GN 1/1	748	550	800
Пд-315575	Подставка ПдО UNOX 748*550*780 для пароконвектомата XVC	Нержавеющая сталь, 6/столешницы, 2*4 уровня направляющих под GN 1/1	748	550	780
Пд-311539	Подставка ПдО UNOX 750*625*770 для пароконвектомата XVC 505	Нержавеющая сталь, 6/столешницы, 5 уровней направляющих GN 1/1	750	625	770
Подставки для печей CONVOTHERM					
Артикул	Наименование	Комментарий	Длина, мм	Ширина, мм	Высота, мм
Пд-320394	Подставка ПдО CONVOTHERM 807*660*620 (п/пароконвектомат)	Нержавеющая сталь, открытая, 2*6 уровней направляющих под GN1/1 (325*530), задний ограничитель, нагрузка до 300 кг, 4 ограничителя д/ног в комплекте	807	660	620
Пд-18886	Подставка ПдО CONVOTHERM 935*805*700 (п/пароконвектомат)	Нержавеющая сталь, открытая, 2*6 уровней направляющих под GN1/1 (325*530), задний ограничитель, нагрузка до 300 кг, 4 ограничителя д/ног в комплекте	935	805	700
Подставки для печей RATIONAL					
Артикул	Наименование	Комментарий	Длина, мм	Ширина, мм	Высота, мм
Пд-33572	Подставка ПдО RATIONAL 800*710*700 SCC61 ,направляющие 2*7 уровней, закрыта с 3-х сторон.	Нержавеющая сталь, закрыта с 3-х сторон, 2*7 уровней направляющих под GN1/1 (325*530)	800	710	700
Пд-37683	Подставка ПдО RATIONAL 845*725*700, направляющие 2*7 уровней, закрыта с 3-х сторон.	Нержавеющая сталь, закрыта с 3-х сторон, 2*7 уровней направляющих под GN 1/1 (325*530), п/RATIONAL	845	725	700
Пд-3198	Подставка ПдО RATIONAL 900*630*720, направляющие 2*6 уровней, открытая.	Нержавеющая сталь, открытая, 2*6 уровней направляющих под GN1/1 (325*530), 4 ограничителя п/ножки в комплекте (не приваренных) нагрузка до 200 кг. Фаргук д/жесткости сзади	900	630	720
Пд-318324	Подставка ПдО RATIONAL 845*725*700 SCC/CM 101 ,направляющие 2*6 уровней	Нержавеющая сталь, открытая, 2*6 уровней направляющих под GN1/1 (325*530), задний ограничитель, 4 ограничителя п/ножки в комплекте (не приваренных), нагрузка 200 кг	845	725	700
Пд-8320	Подставка ПдО RATIONAL 1070*970*800 (п/пароконвектомат SCC 62)	Нержавеющая сталь, 1*6 уровней направляющих под GN2/1 (530*650). Ограничитель д/лотков	1070	970	800
Пд-316011	Подставка ПдО RATIONAL 1070*935*700 (п/пароконвектомат UG 2 62/102) двери распашные	Нержавеющая сталь, 2*5 уровней направляющих под GN1/1 (325*530). Столешница, полка, закрыт с 3-х сторон, двери распашные	1070	935	700
Подставки для печей ELECTROLUX					
Артикул	Наименование	Комментарий	Длина, мм	Ширина, мм	Высота, мм
Пд-34146	Подставка ПдО ELECTROLUX 820*655*650 (AOS.06, AOS.10 направляющие 2*3 уровней GN1/1)	Нержавеющая сталь, профиль 40*40, 2*3 уровня направляющих под GN1/1(325*530). Усиленная для моделей AOS.06.EB, AOS.10.EB	820	655	650
Пд-3176	Подставка ПдО ELECTROLUX 820*655*800 (AOS.06, AOS.10 направляющие 2*5 уровней GN1/1)	Нержавеющая сталь, профиль 40*40, 2*5 уровня направляющих под GN1/1(325*530). Усиленная для моделей AOS.06.EB, AOS.10.EB	820	655	800

ВОЗМОЖНО ИЗГОТОВЛЕНИЕ ЛЮБЫХ РАЗМЕРОВ И КОМПЛЕКТАЦИЙ!



Подставки под модульное оборудование. Изготовлены полностью из нержавеющей стали. Могут иметь полки или направляющие под гастроемкости.

Используемые материалы:

- шлифованная нержавеющая сталь AISI 304 или AISI 430,
- толщина 1 мм или 1,5 мм

Пластиковые регулируемые опоры



Подставки под модульное оборудование

Подставки для оборудования TECNOINOX					
Артикул	Наименование	Комментарий	Длина, мм	Ширина, мм	Высота, мм
Пд-18917	Подставка ПДО TECNOINOX БНД-Т7-350*640*570 1 дверь	Нержавеющая сталь. Б/борта. Профиль 40*40, 1 дверь распашная (петли слева). Полка, закрыта с 3-х сторон, 2 отверстия D=38мм п/оборудование серии 700	350	640	570
Пд-18913	Подставка ПДО TECNOINOX БН-Т6-350*540*570	Нержавеющая сталь. Б/борта. Профиль 40*40. Полка. Открытая. 2 отверстия D=38мм п/оборудование серии 600	350	540	570
Пд-18915	Подставка ПДО TECNOINOX БН-Т7-350*640*570	Нержавеющая сталь. Б/борта. Профиль 40*40. Полка. Открытая. 2 отверстия D=38мм п/оборудование серии 700	350	640	570
Пд-22427	Подставка ПДО TECNOINOX БН-Т7-350*640*570 закрыта с 3-х сторон	Нержавеющая сталь. Б/борта. Профиль 40*40. Полка, закрыта с 3-х сторон, 3 отверстия D=38мм п/оборудование серии 700	350	640	570
Пд-314251	Подставка ПДО TECNOINOX БН-Т6-400*540*575	Нержавеющая сталь. Б/борта. Профиль 40*40. Полка. Открытая. 2 отверстия D=38мм п/оборудование серии 600	400	540	575
Пд-314024	Подставка ПДО TECNOINOX БН-Т7-400*720*575	Нержавеющая сталь. Б/борта. Профиль 40*40. Полка. Открытая. 2 отверстия D=38мм п/оборудование серии 800	400	720	575
Пд-314252	Подставка ПДО TECNOINOX БН-Т6-600*540*575	Нержавеющая сталь. Б/борта. Профиль 40*40. Полка. Открытая. 2 отверстия D=38мм п/оборудование серии 600	600	540	575
Пд-313060	Подставка ПДО TECNOINOX БН-Т6-700*540*570 закрытая	Нержавеющая сталь. Б/борта. Профиль 40*40. Полка, закрыта с 3-х сторон, 2 двери распашные, 2 отверстия D=38мм п/оборудование серии 600	700	540	570
Пд-18919	Подставка ПДО TECNOINOX БНД-Т7-700*640*570 2 двери	Нержавеющая сталь. Б/борта. Профиль 40*40. 2 двери распашные. Полка, закрыта с 3-х сторон. 2 отверстия D=38мм п/оборудование серии 700	700	640	570
Пд-18914	Подставка ПДО TECNOINOX БН-Т6-700*540*570	Нержавеющая сталь. Б/борта. Профиль 40*40. Полка. Открытая. 2 отверстия D=38мм п/оборудование серии 600	700	540	570
Пд-18916	Подставка ПДО TECNOINOX БН-Т7-700*640*570	Нержавеющая сталь. Б/борта. Профиль 40*40. Полка. Открытая. 2 отверстия D=38мм п/оборудование серии 700	700	640	570
Пд-314023	Подставка ПДО TECNOINOX БН-Т7-800*615*575	Нержавеющая сталь. Б/борта. Профиль 40*40. Полка. Открытая. 2 отверстия D=38мм п/оборудование серии 700	800	615	575
Пд-19294	Подставка ПДО TECNOINOX БН-Т7-1050*640*570	Нержавеющая сталь. Б/борта. Профиль 40*40. Полка. Открытая. 3 отверстия D=38мм п/оборудование серии 700	1050	640	570
Подставки для оборудования ELECTROLUX					
Артикул	Наименование	Комментарий	Длина, мм	Ширина, мм	Высота, мм
Пд-314224	Подставка ПДО ELECTROLUX 858*625*920 (FCVSB6)	Нержавеющая сталь. Профиль 40*40, 20*40. Открытая, 2*5 уровней направляющих под GN1/1, обвязка с 4-сторон	858	625	920
Пд-318384	Подставка ПДО (Zanussi, Electrolux) 900*845*750 универсальная	Нержавеющая сталь. Профиль 40*40. Открытая. 2*7 уровней направляющих под GN 1/1 (325*530), п/печи пароконвекционные Zanussi, Electrolux на 6 и на 10 уровней	900	845	750
Пд-19608	Подставка ПДО ELECTROLUX+SMEG 1000*700*1080	Нержавеющая сталь. Усиленная, с 3-х сторон фартук, полка. Сверху печь ELECTROLUX (AOS.06, AOS.10), снизу печь SMEG ALFA 135X	1000	700	1080
Пд-32626	Подставка ПДО ELECTROLUX+GAM 1100*980*1170	Нержавеющая сталь, полка. Сверху печь ELECTROLUX (AOS.06, AOS.10), снизу печь GAM SB4, ребра жесткости, 8 уровней направляющих под GN1/1, шаг 70	1100	980	1170

**ВОЗМОЖНО ИЗГОТОВЛЕНИЕ
ЛЮБЫХ РАЗМЕРОВ И КОМПЛЕКТАЦИЙ!**



Подставки усиленной конструкции универсальные для установки любого оборудования и кухонного инвентаря. Изготовлены полностью из нержавеющей стали.

Используемые материалы:

- шлифованная нержавеющая сталь AISI 304 или AISI 430,
- толщина 1 мм или 1,5 мм

Пластиковые регулируемые опоры



Подставки универсальные

Артикул	Наименование	Комментарий	Длина, мм	Ширина, мм	Высота, мм
Пд-316582	Подставка Пд 400*400*500	Нержавеющая сталь. Б/борта. Б/полки, профиль 40*40. Открытая, обвязка с 4-х сторон	400	400	500
Пд-311311	Подставка Пд 400*550*300	Нержавеющая сталь. Б/борта. Б/полки, профиль 40*40. Открытая, обвязка с 4-х сторон	400	550	300
Пд-312577	Подставка Пд 400*600*300	Нержавеющая сталь. Б/борта. Б/полки, профиль 40*40. Открытая, обвязка с 4-х сторон	400	600	300
Пд-314880	Подставка Пд 450*450*450	Нержавеющая сталь. Б/борта. Б/полки. Профиль 40*40. Открытая, обвязка с 4-х сторон	450	450	450
Пд-319604	Подставка Пд 450*450*500	Нержавеющая сталь. Б/борта. Б/полки, профиль 40*40. Открытая, для котла, обвязка с 4-х сторон	450	450	500
Пд-315388	Подставка Пд 450*450*600	Нержавеющая сталь. Б/борта. Б/полки, профиль 40*40. Открытая, обвязка с 4-х сторон	450	450	600
Пд-311474	Подставка Пд 500*400*400	Нержавеющая сталь. Б/борта. Б/полки, профиль 40*40. Открытая, обвязка с 4-х сторон	500	400	400
Пд-315387	Подставка Пд 500*500*400	Нержавеющая сталь. Б/борта. Б/полки, профиль 40*40. Открытая, обвязка с 4-х сторон	500	500	400
Пд-312527	Подставка Пд 500*500*600	Нержавеющая сталь. Б/борта. Б/полки, профиль 40*40. Открытая, обвязка с 4-х сторон	500	500	600
Пд-312564	Подставка Пд 500*600*350	Нержавеющая сталь. Б/борта. Б/полки, профиль 40*40. Открытая, обвязка с 4-х сторон	500	600	350
Пд-3173	Подставка Пд 500*600*400	Нержавеющая сталь. Б/борта. Б/полки, профиль 40*40. Открытая, обвязка с 3-х сторон	500	600	400
Пд-314354	Подставка Пд 500*700*400	Нержавеющая сталь. Б/борта. Б/полки, профиль 40*40. Открытая, обвязка с 4-х сторон	500	700	400
Пд-314617	Подставка Пд 500*900*300	Нержавеющая сталь. Б/борта. Б/полки, профиль 40*40. Открытая, обвязка с 4-х сторон	500	900	300
Пд-315386	Подставка Пд 600*400*400	Нержавеющая сталь. Б/борта. Б/полки, профиль 40*40. Открытая, обвязка с 4-х сторон	600	400	400
Пд-316168	Подставка Пд 600*400*500	Нержавеющая сталь. Б/борта. Б/полки, профиль 40*40. Открытая, обвязка с 4-х сторон	600	400	500
Пд-311913	Подставка Пд 600*400*600	Нержавеющая сталь. Б/борта. Б/полки, профиль 40*40. Открытая, обвязка с 4-х сторон	600	400	600
Пд-311540	Подставка Пд 600*500*350	Нержавеющая сталь. Б/борта. Полка. Профиль 40*40. Открытая	600	500	350
Пд-313168	Подставка Пд 600*500*500	Нержавеющая сталь. Б/борта. Б/полки, профиль 40*40. Открытая, обвязка с 4-х сторон	600	500	500
Пд-314618	Подставка Пд 600*600*500	Нержавеющая сталь. Б/борта. Б/полки, профиль 40*40. Открытая, обвязка с 4-х сторон	600	600	500
Пд-320708	Подставка Пд 700*600*500	Нержавеющая сталь. Б/борта. Б/полки, профиль 40*40. Открытая, обвязка с 4-х сторон	700	600	500
Пд-102284	Подставка Пд 700*700*600	Нержавеющая сталь. Б/борта, профиль 40*40. Открытая, обвязка с 3-х сторон	700	700	600
Пд-315331	Подставка Пд 800*600*250	Нержавеющая сталь. Б/борта. Б/полки, профиль 40*40, обвязка с 4-х сторон	800	600	250
Пд-316525	Подставка Пд 800*700*550	Нержавеющая сталь. Б/борта, профиль 40*40. Открытая, обвязка с 4-х сторон	800	700	550

Подтоварники для хранения продукции в зоне приема, складских помещениях, холодильных и морозильных камерах. Изготовлены полностью из нержавеющей стали.

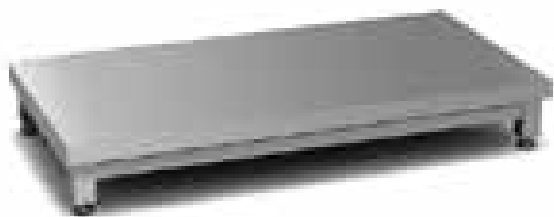

Используемые материалы:

- шлифованная нержавеющая сталь AISI 304 или AISI 430,
- толщина 1 мм или 1,5 мм

Пластиковые регулируемые опоры



Подтоварники

Артикул	Наименование	Комментарий	Длина, мм	Ширина, мм	Высота, мм
П-320272	Подтоварник П 500*500*300	Нержавеющая сталь, профиль 40*40, обвязка с 4-х сторон. Статическая нагрузка до 200 кг	500	500	300
П-00122	Подтоварник П 500*600*300	Нержавеющая сталь, профиль 40*40, обвязка с 4-х сторон. Статическая нагрузка до 200 кг	500	600	300
П-22678	Подтоварник П 600*600*300	Нержавеющая сталь, профиль 40*40, обвязка с 4-х сторон. Статическая нагрузка до 200 кг	600	600	300
П-315922	Подтоварник П 700*500*300	Нержавеющая сталь, профиль 40*40, обвязка с 4-х сторон. Статическая нагрузка до 200 кг	700	500	300
П-312208	Подтоварник П 700*600*300	Нержавеющая сталь, профиль 40*40, обвязка с 4-х сторон. Статическая нагрузка до 200 кг	700	600	300
П-320281	Подтоварник П 700*700*300	Нержавеющая сталь, профиль 40*40, обвязка с 4-х сторон. Статическая нагрузка до 200 кг	700	700	300
П-318291	Подтоварник П 800*400*300	Нержавеющая сталь, профиль 40*40, обвязка с 4-х сторон. Статическая нагрузка до 200 кг	800	400	300
П-8132	Подтоварник П 800*500*300	Нержавеющая сталь, профиль 40*40, обвязка с 4-х сторон. Статическая нагрузка до 200 кг	800	500	300
П-28130	Подтоварник П 800*600*300	Нержавеющая сталь, профиль 40*40, обвязка с 4-х сторон. Статическая нагрузка до 200 кг	800	600	300
П-35043	Подтоварник П 900*500*300	Нержавеющая сталь, профиль 40*40, обвязка с 4-х сторон. Статическая нагрузка до 200 кг	900	500	300
П-3268п	Подтоварник П 900*600*300	Нержавеющая сталь, профиль 40*40, обвязка с 4-х сторон. Статическая нагрузка до 200 кг	900	600	300
П-315076	Подтоварник П 900*700*300	Нержавеющая сталь, профиль 40*40, обвязка с 4-х сторон. Статическая нагрузка до 150 кг	900	700	300
П-3265	Подтоварник П 1000*500*300	Нержавеющая сталь, профиль 40*40, обвязка с 4-х сторон. Статическая нагрузка до 150 кг	1000	500	300
П-312173	Подтоварник П 1000*600*250	Нержавеющая сталь, профиль 40*40, обвязка с 4-х сторон. Статическая нагрузка до 170 кг	1000	600	250
П-315353	Подтоварник П 1000*700*250	Нержавеющая сталь, профиль 40*40, обвязка с 4-х сторон. Статическая нагрузка до 170 кг	1000	700	250
П-106973	Подтоварник П 1200*500*300	Нержавеющая сталь, профиль 40*40, обвязка с 4-х сторон. Статическая нагрузка до 170 кг	1200	500	300
П-3266п	Подтоварник П 1200*600*300	Нержавеющая сталь, профиль 40*40, обвязка с 4-х сторон. Статическая нагрузка до 170 кг	1200	600	300
П-8960	Подтоварник П 1200*700*300	Нержавеющая сталь, профиль 40*40, обвязка с 4-х сторон. Статическая нагрузка до 170 кг	1200	700	300
П-21815	Подтоварник П 1300*700*300	Нержавеющая сталь, профиль 40*40, обвязка с 4-х сторон. Статическая нагрузка до 150 кг	1300	700	300
П-315418	Подтоварник П 1500*500*300	Нержавеющая сталь, профиль 40*40, обвязка с 4-х сторон. Статическая нагрузка до 150 кг	1500	500	300
П-3267п	Подтоварник П 1500*600*300	Нержавеющая сталь, профиль 40*40, обвязка с 4-х сторон. Статическая нагрузка до 150 кг	1500	600	300



Шпильки для хранения гастроемкостей с полуфабрикатами или готовой продукцией. Изготовлены полностью из нержавеющей стали. Имеют прочную конструкцию. Допустимая нагрузка на один уровень - до 7 кг.

Материал каркаса:

- шлифованная нержавеющая профильная труба 25*25

Материал направляющих:

- шлифованная нержавеющая сталь AISI 304 или AISI 430
- толщина 1,5 мм

Пластиковые регулируемые опоры.



Шпильки для гастроемкостей GN 1/1 без колес

Артикул	Наименование	Комментарий	Длина, мм	Ширина, мм	Высота, мм
Шп-5615п	Шпилька Шп 12 GN1/1; 385*540*1800	Нержавеющая сталь, профиль 25*25. Б/колес. 12 уровней. Размер GN 325*530, шаг 130 мм	385	540	1800
Шп-5617	Шпилька Шп 12 GN2/1; 590*660*1800	Нержавеющая сталь, профиль 25*25. Б/колес. 12 уровней. Размер GN 530*650, шаг 130 мм	590	660	1800
Шп-5625	Шпилька Шп 18 GN1/1; 385*540*1800	Нержавеющая сталь, профиль 25*25. Б/колес. 18 уровней. Размер GN 325*530, шаг 90 мм	385	540	1800



Шпильки передвижные для тарелок. Имеют прочную конструкцию и оснащены четырьмя прорезиненными колесами, два из которых со стопором. Возможно изготовление как напольных, так и настольных шпилек под разный диаметр тарелок.

- шлифованная нержавеющая профильная труба 25*25,
- пруток D=6 мм

ВОЗМОЖНО ИЗГОТОВЛЕНИЕ ЛЮБЫХ РАЗМЕРОВ И КОМПЛЕКТАЦИЙ!

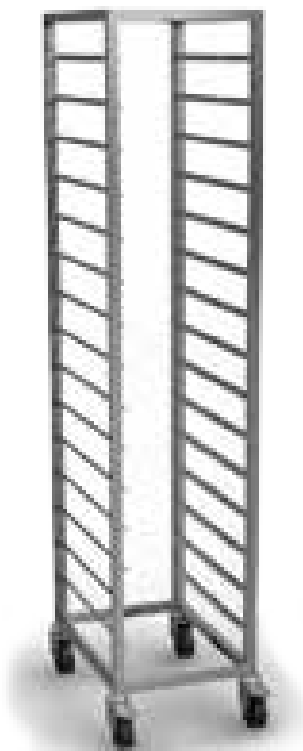

Шпильки для хранения и перемещения gastronorm-емкостей с полуфабрикатами или готовой продукцией. Изготовлены полностью из нержавеющей стали. Имеют прочную конструкцию, снабжены прорезиненными колесами, два из которых со стопором.

Материал каркаса:

- шлифованная нержавеющая профильная труба 25*25

Материал направляющих:

- шлифованная нержавеющая сталь AISI 304 или AISI 430
- толщина 1,5 мм



Шпильки для gastronorm-емкостей GN 1/1 с колесами

Артикул	Наименование	Комментарий	Длина, мм	Ширина, мм	Высота, мм
Шп-10945	Шпилька Шп/К 10 GN1/1 385*540*1500	Нержавеющая сталь, профиль 25*25, 10 уровней. На колесах. Размер GN 325*530, загрузка по узкой стороне. Ограничитель для лотка	385	540	1500
Шп-318538	Шпилька Шп/К 10 GN1/1 385*540*1800	Нержавеющая сталь, профиль 25*25, 10 уровней. На колесах. Размер GN 325*530, загрузка по узкой стороне. Ограничитель для лотка	385	540	1800
Шп-315546	Шпилька Шп/К 10 GN1/1 590*335*1500	Нержавеющая сталь, профиль 25*25, 10 уровней. На колесах. Размер GN 325*530, загрузка по широкой стороне. Ограничитель для лотка	590	335	1500
Шп-7792	Шпилька Шп/К 12 GN1/1 385*540*1700	Нержавеющая сталь, профиль 25*25, 12 уровней. На колесах. Размер GN 325*530, загрузка по широкой стороне. Ограничитель для лотка	385	540	1700
Шп-10530	Шпилька Шп/К 12 GN1/1 385*540*1800	Нержавеющая сталь, профиль 25*25, 12 уровней. На колесах. Размер GN 325*530, загрузка по узкой стороне. Ограничитель для лотка	385	540	1800
Шп-5854п	Шпилька Шп/К 12 GN1/1 385*540*1900	Нержавеющая сталь, профиль 25*25, 12 уровней. На колесах. Размер GN 325*530, загрузка по узкой стороне. Ограничитель для лотка	385	540	1900
Шп-316517	Шпилька Шп/К 12 GN1/1 590*350*1800	Нержавеющая сталь, профиль 25*25, 12 уровней. На колесах. Размер GN 530*325, загрузка по широкой стороне. Ограничитель для лотка	590	350	1800
Шп-18272	Шпилька Шп/К 12 GN1/1 590*350*1900	Нержавеющая сталь, профиль 25*25, 12 уровней. На колесах. Размер GN 530*325, загрузка по широкой стороне. Ограничитель для лотка	590	350	1900
Шп-8753	Шпилька Шп/К 14 GN1/1 385*540*1400	Нержавеющая сталь, профиль 25*25, 14 уровней. На колесах. Размер GN 325*530, загрузка по узкой стороне. Ограничитель для лотка	385	540	1400
Шп-318337	Шпилька Шп/К 15 GN1/1 385*540*1650	Нержавеющая сталь, профиль 25*25, 15 уровней. На колесах. Размер GN 325*530, загрузка по узкой стороне. Ограничитель для лотка	385	540	1650
Шп-311077	Шпилька Шп/К 15 GN1/1 590*340*1650	Нержавеющая сталь, профиль 25*25, 15 уровней. На колесах. Размер GN 530*325, загрузка по широкой стороне. Ограничитель для лотка	590	340	1650
Шп-102918	Шпилька Шп/К 16 GN1/1 390*540*1900	Нержавеющая сталь, профиль 25*25, 16 уровней. На колесах. Размер GN 325*530, загрузка по узкой стороне. Ограничитель для лотка	390	540	1900
Шп-319570	Шпилька Шп/К 17 GN1/1 385*540*1590	Нержавеющая сталь, профиль 25*25, 17 уровней. На колесах. Размер GN 325*530, загрузка по узкой стороне. Ограничитель для лотка	385	540	1590
Шп-105925	Шпилька Шп/К 18 GN1/1 385*540*1700	Нержавеющая сталь, профиль 25*25, 18 уровней. На колесах. Размер GN 325*530, загрузка по узкой стороне. Ограничитель для лотка	385	540	1700
Шп-5858п	Шпилька Шп/К 18 GN1/1 385*540*1900	Нержавеющая сталь, профиль 25*25, 18 уровней. На колесах. Размер GN 325*530, загрузка по узкой стороне. Ограничитель для лотка	385	540	1900
Шп-315681	Шпилька Шп/К 20 GN1/1 385*540*1820	Нержавеющая сталь, профиль 25*25, 20 уровней. На колесах. Размер GN 325*530, загрузка по узкой стороне. Ограничитель для лотка	385	540	1820



Шпильки низкие для временного хранения и перемещения gastronormов с полуфабрикатами или готовой продукцией. Изготовлены полностью из нержавеющей стали. Имеют прочную конструкцию, снабжены прорезиненными колесами, два из которых со стопором.

Материал каркаса:

- шлифованная нержавеющая профильная труба 25*25

Материал направляющих:

- шлифованная нержавеющая сталь AISI 304 или AISI 430
- толщина 1,5 мм



Шпильки низкие под gastronormы GN 1/1 на колесах

Артикул	Наименование	Комментарий	Длина, мм	Ширина, мм	Высота, мм
Шп-14283	Шпилька Шп/К 6 GN1/1; 385*540*900	Нержавеющая сталь, профиль 25*25, 6 уровней. На колесах. Размер GN 325*350	385	540	900
Шп-17316	Шпилька Шп/К 8 GN1/1; 385*540*800	Нержавеющая сталь, профиль 25*25, 8 уровней. На колесах. Размер GN 325*530	385	540	800
Шп-314655	Шпилька Шп/К 10 GN2/1; 710*540*850	Нержавеющая сталь, профиль 25*25,10 уровней. На колесах. Размер GN 650*530	710	540	850
Шп-23335	Шпилька Шп/К 10 GN1/1; 385*540*1100	Нержавеющая сталь, профиль 25*25, 10 уровней. На колесах. Размер GN 325*530	385	540	1100

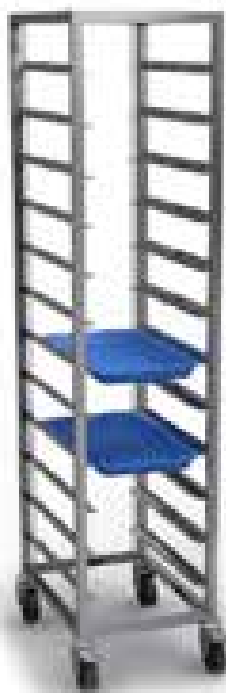

Шпильки-тележки для сбора и транспортировки подносов с грязной посудой. Изготовлены полностью из нержавеющей стали. Имеют прочную конструкцию, снабжены прорезиненными колесами, два из которых со стопором.

Материал каркаса:

- шлифованная нержавеющая профильная труба 25*25

Материал направляющих:

- шлифованная нержавеющая сталь AISI 304 или AISI 430
- толщина 1,5 мм



Шпильки для подносов

Артикул	Наименование	Комментарий	Длина, мм	Ширина, мм	Высота, мм
Шп-39273	Шпилька Шп/К 10 365*460; 425*470*2000 для подносов	Нержавеющая сталь, профиль 25*25, 10 уровней п/подносы 365*460 (загрузка с узкой стороны). На колесах. Шаг 160мм, направляющие 50мм, ограничители д/лотка	425	470	2000
Шп-18939	Шпилька Шп/К 10 375*535; 845*550*1550 д/подносов 2-х секционная	Нержавеющая сталь, профиль 25*25, 2*10 уровней п/подносы 375*535 (загрузка с узкой стороны). На колесах. Шаг 110мм, ограничители д/лотка	845	550	1550
Шп-13021	Шпилька Шп/К 10 415*470*1550 для подносов	Нержавеющая сталь, профиль 25*25, 10 уровней п/подносы 355*460 (загрузка с узкой стороны). На колесах. Шаг 120мм, б/ограничителей	415	470	1550
Шп-22233	Шпилька Шп/К 12 450*350 510*360*1850 для подносов	Нержавеющая сталь, профиль 25*25, 12 уровней п/подносы 450*350 (загрузка с широкой стороны). На колесах. Шаг 130мм, направляющие 50мм, ограничители д/лотка	510	360	1850
Шп-23106	Шпилька Шп/К 12 560*375*1850 для подносов	Нержавеющая сталь, профиль 25*25, 12 уровней п/подносы 490*350 (загрузка с широкой стороны). На колесах. Шаг 130мм, направляющие 50мм, ограничители д/лотка	560	375	1850
Шп-8986	Шпилька Шп/К 18 450*350; 530*400*1800 для подносов	Нержавеющая сталь, профиль 25*25, 18 уровней п/подносы 450*350 (460*360) (загрузка с широкой стороны). На колесах. Шаг 80мм, направляющие 50мм, ограничители д/лотка	530	400	1800



Шпильки для предварительной расстойки, временного хранения хлебобулочных и кондитерских изделий. Изготовлены полностью из нержавеющей стали. Имеют прочную конструкцию, направляющие под лотки 400*600. Допустимая нагрузка на один уровень - до 7 кг.

Материал каркаса:

- шлифованная нержавеющая профильная труба 25*25

Материал направляющих:

- шлифованная нержавеющая сталь AISI 304 или AISI 430
- толщина 1,5 мм



Шпильки для лотков

Артикул	Наименование	Комментарий	Длина, мм	Ширина, мм	Высота, мм
Шп-314282	Шпилька Шп 10 600*400; 660*410*1100	Нержавеющая сталь, профиль 25*25. Б/колес, 10 уровней под 400*600. Загрузка по широкой стороне	660	410	1100
Шп-39357	Шпилька Шп 12 400*600; 460*610*1800	Нержавеющая сталь, профиль 25*25. Б/колес, 12 уровней под 400*600, ограничители сзади, шаг 130 мм. Загрузка по узкой стороне	460	610	1800
Шп-5622п	Шпилька Шп 15 600*400; 660*410*1550	Нержавеющая сталь, профиль 25*25. Б/колес, 15 уровней под 400*600, шаг 90 мм	660	410	1550
Шп-318857	Шпилька Шп 16 400*600; 900*610*1000 2 секции	Нержавеющая сталь, профиль 20*40. Б/колес, 2*8 уровней под 400*600, 2 секции	900	610	1000
Шп-5624п	Шпилька Шп 18 600*400; 660*410*1800	Нержавеющая сталь, профиль 25*25. Б/колес, 18 уровней под 600*400, шаг 90 мм	660	410	1800

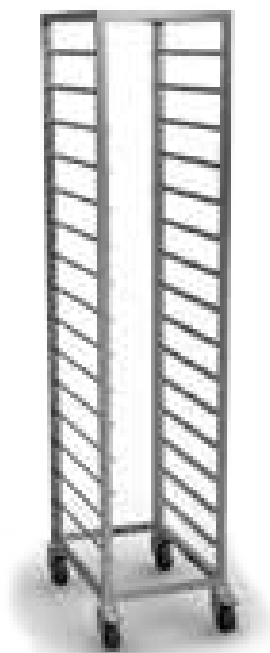

Шпильки для предварительной расстойки, временного хранения хлебобулочных и кондитерских изделий. Имеют прочную конструкцию, направляющие под лотки 400*600 или 435*320. Снабжены прорезиненными колесами, два из которых со стопором. Допустимая нагрузка на один уровень - до 7 кг.

Материал каркаса:

- шлифованная нержавеющая профильная труба 25*25

Материал направляющих:

- шлифованная нержавеющая сталь AISI 304 или AISI 430
- толщина 1,5 мм



Шпильки для противней на колёсах

Шпильки для противней 400*600					
Артикул	Наименование	Комментарий	Длина, мм	Ширина, мм	Высота, мм
Шп-319053	Шпилька Шп/К 10 400*600; 460*610*1500	Нержавеющая сталь, профиль 25*25, на колесах, 10 уровней под 400*600. Загрузка по узкой стороне	460	610	1500
Шп-318361	Шпилька Шп/К 12 400*600. 460*610*1800	Нержавеющая сталь, профиль 25*25, на колесах, 12 уровней под 400*600. Загрузка по узкой стороне	460	610	1800
Шп-311344	Шпилька Шп/К 15 400*600; 460*610*1600	Нержавеющая сталь, профиль 25*25, на колесах, 15 уровней под 400*600. Загрузка по узкой стороне	460	610	1600
Шп-16894	Шпилька Шп/К 15 400*600; 460*610*1650	Нержавеющая сталь, профиль 25*25, на колесах, 15 уровней под 400*600. Загрузка по узкой стороне	460	610	1650
Шп-25192	Шпилька Шп/К 16 400*600; 460*610*1785	Нержавеющая сталь, профиль 25*25, на колесах, 16 уровней под 400*600, шаг 95 мм, ограничитель д/лотков. Загрузка по узкой стороне	460	610	1785
Шп-20597	Шпилька Шп/К 16 600*400; 660*410*1800	Нержавеющая сталь, профиль 25*25, на колесах, 16 уровней под 600*400, шаг 90 мм, задний ограничитель. Загрузка по широкой стороне	660	410	1800
Шп-102907	Шпилька Шп/К 17 400*600; 460*610*1850	Нержавеющая сталь, профиль 25*25, на колесах, 17 уровней под 400*600, шаг 95. Загрузка по узкой стороне	460	610	1850
Шп-9175	Шпилька Шп/К 18 400*600; 460*610*1900	Нержавеющая сталь, профиль 25*25, на колесах, 18 уровней под 400*600, ограничитель для лотков. Загрузка по узкой стороне	460	610	1900
Шп-318844	Шпилька Шп/К 20 600*800; 660*810*1635	Нержавеющая сталь, профиль 25*25, на колесах, 20 уровней под 600*800 и GN 2/1, шаг 70 мм, задний ограничитель. Загрузка по узкой стороне	660	810	1635
Шп-25191	Шпилька Шп/К 21 400*600; 460*610*1785	Нержавеющая сталь, профиль 25*25, на колесах, 21 уровень под 400*600, шаг 75 мм, ограничители сзади. Загрузка по узкой стороне	460	610	1785
Шп-38870	Шпилька Шп/К 22 400*600; 460*610*1800	Нержавеющая сталь, профиль 25*25, на колесах, 22 уровень под 400*600, шаг 70 мм, ограничители сзади. Загрузка по узкой стороне	460	610	1800
Шпильки для противней 435*320					
Артикул	Наименование	Комментарий	Длина, мм	Ширина, мм	Высота, мм
Шп-5621п	Шпилька Шп 15 435*320; 495*330*1550	Нержавеющая сталь, профиль 25*25, б/колес, 15 уровней под 435*320, шаг 90мм	495	330	1550
Шп-5856п	Шпилька Шп/К 15 435*320; 495*330*1650	Нержавеющая сталь, профиль 25*25, на колесах, 15 уровней под 435*320, шаг 90мм	495	330	1650
Шп-5859п	Шпилька Шп/К 18 435*320; 495*330*1900	Нержавеющая сталь, профиль 25*25, на колесах, 18 уровней под 435*320, шаг 90мм	495	330	1900

**ВОЗМОЖНО ИЗГОТОВЛЕНИЕ
ЛЮБЫХ РАЗМЕРОВ И КОМПЛЕКТАЦИЙ!**



Шкафы с дверьми-купе для хранения кухонного инвентаря, столовой посуды, белья и продуктов. Изготовлены полностью из нержавеющей стали.

Используемые материалы:

- шлифованная нержавеющая сталь AISI 304 или AISI 430,
- толщина 1 мм или 1,5 мм

Пластиковые регулируемые опоры.



Шкафы с дверьми-купе

Артикул	Наименование	Комментарий	Длина, мм	Ширина, мм	Высота, мм
Шк-5563п	Шкаф Шк/К ЗС 800*600*1800	Нержавеющая сталь. Дно + 3 сплошные полки. Двери-купе	800	600	1800
Шк-5554п	Шкаф Шк/К ЗС 1000*600*1800	Нержавеющая сталь. Дно + 3 сплошные полки. Двери-купе	1000	600	1800
Шк-5557п	Шкаф Шк/К ЗС 1200*600*1800	Нержавеющая сталь. Дно + 3 сплошные полки. Двери-купе	1200	600	1800
Шк-314502	Шкаф Шк/К ЗС 1300*600*1800	Нержавеющая сталь. Дно + 3 сплошные полки. Двери-купе	1300	600	1800
Шк-5560п	Шкаф Шк/К ЗС 1400*600*1800	Нержавеющая сталь. Дно + 3 сплошные полки. Двери-купе	1400	600	1800
Шк-17329	Шкаф Шк/К ЗС 1500*600*1800	Нержавеющая сталь. Дно + 3 сплошные полки. Двери-купе	1500	600	1800
Шк-105619	Шкаф Шк/К ЗС 1600*600*1800	Нержавеющая сталь. Дно + 3 сплошные полки. Двери-купе	1600	600	1800
Шк-314826	Шкаф Шк/К ЗС 2000*600*1800	Нержавеющая сталь. Дно + 3 сплошные полки. Двери-купе	2000	600	1800



Шкафы с распашными дверьми для хранения кухонного инвентаря, столовой посуды, белья и продуктов. Изготовлены полностью из нержавеющей стали.

Используемые материалы:

- шлифованная нержавеющая сталь AISI 304 или AISI 430,
- толщина 1 мм или 1,5 мм

Пластиковые регулируемые опоры.



Шкафы с распашными дверьми

Артикул	Наименование	Комментарий	Длина, мм	Ширина, мм	Высота, мм
Шк-315901	Шкаф Шк/Р ЗС 600*600*1800	Нержавеющая сталь. Дно + 3 сплошные полки. Двери распашные	600	600	1800
Шк-5564п	Шкаф Шк/Р ЗС 800*600*1800	Нержавеющая сталь. Дно + 3 сплошные полки. Двери распашные	800	600	1800
Шк-319041	Шкаф Шк/Р ЗС 900*600*1800	Нержавеющая сталь. Дно + 3 сплошные полки. Двери распашные	900	600	1800
Шк-5555п	Шкаф Шк/Р ЗС 1000*600*1800	Нержавеющая сталь. Дно + 3 сплошные полки. Двери распашные	1000	600	1800
Шк-5558п	Шкаф Шк/Р ЗС 1200*600*1800	Нержавеющая сталь. Дно + 3 сплошные полки. Двери распашные	1200	600	1800
Шк-5561	Шкаф Шк/Р ЗС 1400*600*1800	Нержавеющая сталь. Дно + 3 сплошные полки. Двери распашные	1400	600	1800

**ВОЗМОЖНО ИЗГОТОВЛЕНИЕ
ЛЮБЫХ РАЗМЕРОВ И КОМПЛЕКТАЦИЙ!**



Зонты вытяжные пристенные для очистки воздуха от жира, масла и водяного пара. Изготовлены полностью из нержавеющей стали. В верхней части имеют скос для обеспечения направленного движения воздуха к фильтрам. Комплектуются жирославливающими фильтрами.

Используемые материалы:

- шлифованная нержавеющая сталь AISI 304 или AISI 430,
- толщина 1 мм или 1,5 мм



Зонты вытяжные пристенные

Наименование	Комментарий	Длина, мм (сторона с фильтрами)	Ширина, мм	Высота, мм
Зонт вытяжной пристенный ВП	Нержавеющая сталь, с жирославливающими фильтрами. Без подсветки	от 500 до 3000	от 500 до 3000	от 350 до 500
Зонт вытяжной пристенный ВП с подсветкой	Нержавеющая сталь, с жирославливающими фильтрами. С подсветкой	от 500 до 3000	от 500 до 3000	от 350 до 500



Зонты вытяжные центральные для очистки воздуха от жира, масла и водяного пара. Изготовлены полностью из нержавеющей стали. В верхней части имеют скос для обеспечения направленного движения воздуха к фильтрам. Комплектуются жирославливающими фильтрами.

Используемые материалы:

- шлифованная нержавеющая сталь AISI 304 или AISI 430,
- толщина 1 мм или 1,5 мм



Зонты вытяжные центральные

Наименование	Комментарий	Длина, мм (сторона с фильтрами)	Ширина, мм	Высота, мм
Зонт вытяжной центральный ВЦ	Нержавеющая сталь, с жирославливающими фильтрами, б/отверстия. Без подсветки	от 500 до 3000	от 800 до 3000	от 350 до 500
Зонт вытяжной центральный ВЦ с подсветкой	Нержавеющая сталь, с жирославливающими фильтрами, б/отверстия. С подсветкой	от 500 до 3000	от 800 до 3000	от 350 до 500

**ВОЗМОЖНО ИЗГОТОВЛЕНИЕ
ЛЮБЫХ РАЗМЕРОВ И КОМПЛЕКТАЦИЙ!**



Зонты вытяжные пристенные для очистки воздуха от жира, масла и водяного пара. Изготовлены полностью из нержавеющей стали. Комплекуются жироулавливающими фильтрами.

Используемые материалы:

- шлифованная нержавеющая сталь AISI 304 или AISI 430,
- толщина 1 мм или 1,5 мм



Зонты вытяжные пристенные без скофов

Наименование	Комментарий	Длина, мм (сторона с фильтрами)	Ширина, мм	Высота, мм
Зонт вытяжной пристенный ВП б/скофов	Нержавеющая сталь, с жироулавливающими фильтрами, б/скофов. Без подсветки	от 500 до 3000	от 500 до 3000	от 350 до 500
Зонт вытяжной пристенный ВП б/скофов с подсветкой	Нержавеющая сталь, с жироулавливающими фильтрами, б/скофов. С подсветкой	от 500 до 3000	от 500 до 3000	от 350 до 500

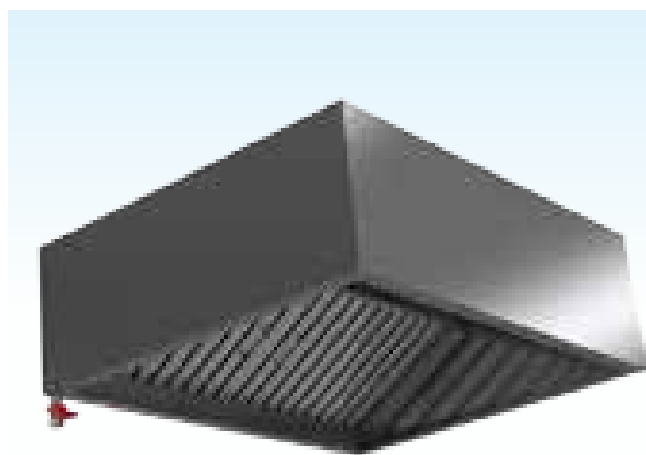

Приточно-вытяжные зонты с боковым поддувом. Благодаря расположению приточных каналов по периметру зонта и оптимальному балансу вытягиваемого и свежего воздуха значительно выросла эффективность. Свежий холодный воздух создает завесу не только по фронту, но и с боков, что препятствует перетoku грязного воздуха в помещение, оставляя его в зоне вытяжки. Может выпускаться в двух версиях: пристенной и островной.

- шлифованная нержавеющая сталь AISI 304 или AISI 430,
- толщина металла 1 мм или 1,5 мм





Зонты вытяжные центральные для очистки воздуха от жира, масла и водяного пара. Изготовлены полностью из нержавеющей стали. Комплекуются жирулавливающими фильтрами.

Используемые материалы:

- шлифованная нержавеющая сталь AISI 304 или AISI 430,
- толщина 1 мм или 1,5 мм



Зонты вытяжные центральные без скосов

Наименование	Комментарий	Длина, мм (сторона с фильтрами)	Ширина, мм	Высота, мм
Зонт вытяжной центральный ВЦ б/скосов	Нержавеющая сталь, 2 ряда жирулавливающих фильтров, б/скосов. Без подсветки	от 500 до 3000	от 800 до 3000	от 350 до 500
Зонт вытяжной центральный ВЦ б/скосов с подсветкой	Нержавеющая сталь, 2 ряда жирулавливающих фильтров, б/скосов. С подсветкой	от 500 до 3000	от 800 до 3000	от 350 до 500



Зонты вытяжные пристенные треугольные для очистки воздуха от жира, масла и водяного пара. Изготовлены полностью из нержавеющей стали. Комплекуются жирулавливающими фильтрами. Конструкция позволяет устанавливать зонты в помещениях с низкими потолками.

Используемые материалы:

- шлифованная нержавеющая сталь AISI 304 или AISI 430,
- толщина 1 мм или 1,5 мм



Зонты вытяжные пристенные треугольные

Наименование	Комментарий	Длина, мм (сторона с фильтрами)	Ширина, мм	Высота, мм
Зонт вытяжной треугольный ВП	Пристенный. Нержавеющая сталь, 1 жирулавливающий фильтр. Без подсветки	от 500 до 3000	от 500 до 3000	от 350 до 500
Зонт вытяжной треугольный ВП с подсветкой	Пристенный. Нержавеющая сталь, 1 жирулавливающий фильтр. С подсветкой	от 500 до 3000	от 500 до 3000	от 350 до 500

**ВОЗМОЖНО ИЗГОТОВЛЕНИЕ
ЛЮБЫХ РАЗМЕРОВ И КОМПЛЕКТАЦИЙ!**



Зонты вытяжные центральные треугольные для очистки воздуха от жира, масла и водяного пара. Изготовлены полностью из нержавеющей стали. Конструкция позволяет устанавливать зонты в помещениях с низкими потолками. Комплектуются жирулавливающими фильтрами.

Используемые материалы:

- шлифованная нержавеющая сталь AISI 304 или AISI 430,
- толщина 1 мм или 1,5 мм



Зонты вытяжные центральные треугольные

Наименование	Комментарий	Длина, мм (сторона с фильтрами)	Ширина, мм	Высота, мм
Зонт вытяжной треугольный ВЦ	Центральный. Нержавеющая сталь, с жирулавливающими фильтрами. Без подсветки	от 500 до 3000	от 800 до 3000	от 350 до 500
Зонт вытяжной треугольный ВЦ с подсветкой.	Центральный. Нержавеющая сталь, с жирулавливающими фильтрами. С подсветкой	от 500 до 3000	от 800 до 3000	от 350 до 500

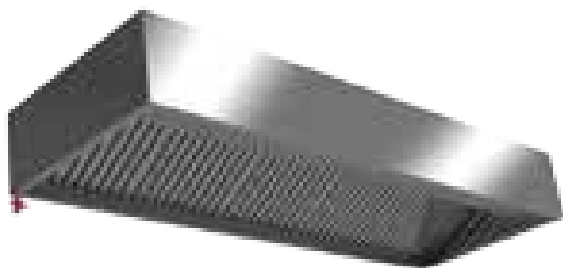

Зонты приточно-вытяжные пристенные для очистки воздуха от жира, масла и водяного пара. Изготовлены полностью из нержавеющей стали. За счет притока воздуха образуется воздушная завеса, обеспечивающая благоприятные условия труда для работников. Комплектуются жирулавливающими лабиринтными фильтрами.

Используемые материалы:

- шлифованная нержавеющая сталь AISI 304 или AISI 430,
- толщина 1 мм или 1,5 мм



Зонты приточно-вытяжные пристенные

Наименование	Комментарий	Длина, мм (сторона с фильтрами)	Ширина, мм	Высота, мм
Зонт приточно-вытяжной пристенный ВП	Нержавеющая сталь, с жирулавливающими фильтрами. Без подсветки	от 500 до 3000	от 800 до 3000	от 350 до 500
Зонт приточно-вытяжной пристенный ВП с подсветкой	Нержавеющая сталь, с жирулавливающими фильтрами. С подсветкой	от 500 до 3000	от 800 до 3000	от 350 до 500

**ВОЗМОЖНО ИЗГОТОВЛЕНИЕ
ЛЮБЫХ РАЗМЕРОВ И КОМПЛЕКТАЦИЙ!**



Зонты приточно-вытяжные центральные для очистки воздуха от жира, масла и водяного пара. Изготовлены полностью из нержавеющей стали. За счет притока воздуха образуется воздушная завеса, обеспечивающая благоприятные условия труда для работников. Комплекуются жироулавливающими лабиринтными фильтрами.

Используемые материалы:

- шлифованная нержавеющая сталь AISI 304 или AISI 430,
- толщина 1 мм или 1,5 мм

Зонты приточно-вытяжные центральные

Наименование	Комментарий	Длина, мм (сторона с фильтрами)	Ширина, мм	Высота, мм
Зонт приточно-вытяжной центральный ВЦ	Нержавеющая сталь, с жироулавливающими фильтрами. Без подсветки	от 500 до 3000	от 800 до 3000	от 350 до 500
Зонт приточно-вытяжной центральный ВЦ с подсветкой.	Нержавеющая сталь, с жироулавливающими фильтрами. С подсветкой	от 500 до 3000	от 800 до 3000	от 350 до 500



Зонты вытяжные для установки над угольными печами. Изготовлены полностью из нержавеющей стали. Имеют фланец, расположенный по центру зонта. Комплекуются жироулавливающими фильтрами.

Используемые материалы:

- шлифованная нержавеющая сталь AISI 304 или AISI 430,
- толщина 1 мм или 1,5 мм



Зонты вытяжные для угольных печей

Артикул	Наименование	Комментарии	Длина, мм	Ширина, мм	Высота, мм
ВП-26766	Зонт вытяжной пристенный ВП 600*1200*350 для печи Jospet-25	Нержавеющая сталь, с жироулавливающими фильтрами. Фланец D=250мм, для печи угольной Jospet HJX25/M	600	1200	350
ВП-29612	Зонт вытяжной пристенный ВП 700*1100*350 для печи Jospet-25	Нержавеющая сталь, 1 жироулавливающий фильтр. Фланец D=250мм, для печи угольной Jospet-25	700	1100	350
ВП-106472	Зонт вытяжной пристенный ВП 900*1100*350 для печи Jospet-25	Нержавеющая сталь, с жироулавливающими фильтрами. Фланец D=250мм, для печи угольной Jospet HJX25/M	900	1200	350
ВП-26842	Зонт вытяжной пристенный ВП 1200*1100*350 для печи Jospet-45	Нержавеющая сталь, с жироулавливающими фильтрами. Фланец D=250мм, для печи угольной Jospet-45	1200	1100	350
ВП-26841	Зонт вытяжной пристенный ВП 1300*1200*350 для печи Jospet-45	Нержавеющая сталь, с жироулавливающими фильтрами. Фланец D=250мм, для печи угольной Jospet HJX45/LM	1300	1200	350
ВП-29613	Зонт вытяжной пристенный ВП 1300*1400*350 для печи Jospet-50	Нержавеющая сталь, с жироулавливающими фильтрами. Фланец D=250мм, для печи угольной Jospet-50	1300	1400	350
ВП-319162	Зонт вытяжной пристенный ВП 1300*1300*350 для печи Jospet-45	Нержавеющая сталь, с жироулавливающими фильтрами. Фланец D=250мм, для печи угольной Jospet-45	1300	1300	350
ВП-32889	Зонт вытяжной пристенный ВП 1800*1100*350 для двух печей Jospet-25	Нержавеющая сталь, с жироулавливающими фильтрами. Два фланца D= 250мм, для двух печей угольных Jospet-25	1800	1100	350
ВП-23485	Зонт вытяжной пристенный ВП 2200*1100*350 для двух печей Jospet-25; 45.	Нержавеющая сталь, с жироулавливающими фильтрами. Два фланца D= 250мм, для двух печей угольных Jospet-25 или 45	2200	1100	350
ВП-24838	Зонт вытяжной пристенный ВП 2200*1400*350 для двух печей Jospet-50	Нержавеющая сталь, с жироулавливающими фильтрами. Два фланца D= 250мм, для двух печей угольных Jospet-50	2200	1400	350

Дополнительные аксессуары для зонтов

Артикул	Наименование	Комментарии	Длина, мм	Ширина, мм	Высота, мм
4959	Фильтр жироулавливающий 500*450*20 для зонта вытяжного	Стандарт. Нержавеющая сталь 430-1 мм, жироулавливающий лабиринтного типа, для зонтов производителя КАМИК	500	450	20
321181	Фильтр жироулавливающий 500*600*20 для зонта вытяжного	Стандарт. Нержавеющая сталь 430-1 мм, жироулавливающий лабиринтного типа, для зонтов производителя КАМИК.	500	600	20
15871	Фланец D=160. H=70	Нержавеющая сталь 430-1 мм	160	100	70

ВОЗМОЖНО ИЗГОТОВЛЕНИЕ ЛЮБЫХ РАЗМЕРОВ И КОМПЛЕКТАЦИЙ!



Тележки сервировочные для перевозки оборудования, посуды, блюд и напитков. Изготовлены полностью из нержавеющей стали. Оборудованы прорезиненными колесами, два из которых со стопором.

Используемые материалы:

- шлифованная нержавеющая сталь AISI 304 или AISI 430,
- толщина 1 мм или 1,5 мм



Тележки сервировочные

Артикул	Наименование	Комментарий	Длина, мм	Ширина, мм	Высота, мм
ТС-316134	Тележка сервировочная ТС/2 600*400*800	Нержавеющая сталь, профиль 25*25. 2 полки. Колеса D=100мм	600	400	800
ТС-312756	Тележка сервировочная ТС/2 600*600*850	Нержавеющая сталь, профиль 25*25. 2 полки. Колеса D=100мм	600	600	850
ТС-39533	Тележка сервировочная ТС/2 800*400*950	Нержавеющая сталь, профиль 25*25. 2 полки. Колеса D=100мм	800	400	950
ТС-315186	Тележка сервировочная ТС/2 800*500*850	Нержавеющая сталь, профиль 25*25. 2 полки. Колеса D=100мм	800	500	850
ТС-4789п	Тележка сервировочная ТС/2 800*500*950	Нержавеющая сталь, профиль 25*25. 2 полки. Колеса D=100мм	800	500	950
ТС-30379	Тележка сервировочная ТС/3 1100*600*1000	Нержавеющая сталь, профиль 25*25. 3 полки. Колеса D=100мм	1100	600	1000

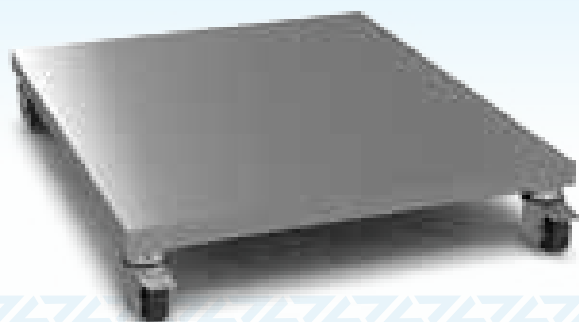

Тележки для транспортировки посудокассет, контейнеров и ящиков в производственных и складских помещениях. Оборудованы прорезиненными колесами, два из которых со стопором.

- шлифованная нержавеющая сталь AISI 304 или AISI 430,
- толщина металла 1 мм или 1,5 мм



Тележки товарные для перевозки крупногабаритных грузов. Изготовлены полностью из нержавеющей стали. Оборудованы резиновыми колесами, два из которых со стопором.

Используемые материалы:

- шлифованная нержавеющая сталь AISI 304 или AISI 430,
- толщина 1 мм или 1,5 мм



Тележки товарные

Артикул	Наименование	Комментарий	Длина, мм	Ширина, мм	Высота, мм
T-321020	Тележка товарная 500*700*900 на 4-х колесах	Нержавеющая сталь. Б/бортов, профиль 20*40,25*25, колеса D=100мм	500	700	900
T-311707	Тележка товарная 800*600*900 на 4-х колесах	Нержавеющая сталь, колеса D=100 мм	800	600	900
T-320269	Тележка товарная 900*700*1000 на 4-х колесах	Нержавеющая сталь. Б/бортов, профиль 40*20, колеса D=100мм	900	700	1000
T-311852	Тележка товарная 1000*600*1000 на 4-х колесах	Нержавеющая сталь. Б/бортов, профиль 40*20, колеса D=100мм	1000	600	1000
T-316060	Тележка товарная 1000*700*900 на 4-х колесах D=150мм	Нержавеющая сталь, Б/бортов, профиль 40*20, колеса D=150мм	1000	700	900
T-312183	Тележка товарная 1100*800*950 на 4-х колесах	Нержавеющая сталь. Б/бортов, профиль 20*40, труба 25мм, колеса D=100мм	1100	800	950
T-315554	Тележка товарная 1200*700*950 на 4-х колесах D=125мм	Нержавеющая сталь. Б/бортов, профиль 40*40, колеса D=125мм	1200	700	950
T-315792	Тележка товарная 1200*800*1000 на 4-х колесах	Нержавеющая сталь, Б/борта, колеса D=125мм	1200	800	1000

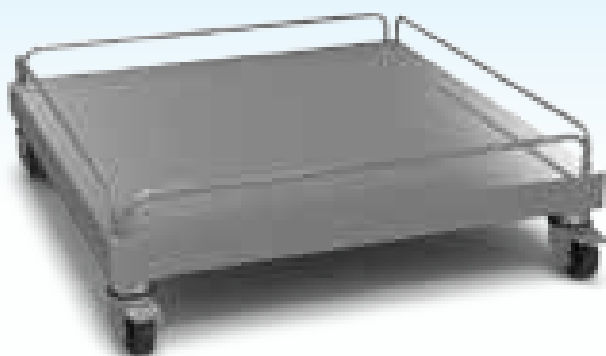

Тележки с ограничителями для транспортировки посудокассет, контейнеров и ящиков в производственных и складских помещениях. Оборудованы резиновыми колесами, два из которых со стопором.

- шлифованная нержавеющая сталь AISI 304 или AISI 430,
- толщина металла 1 мм или 1,5 мм

**ВОЗМОЖНО ИЗГОТОВЛЕНИЕ
ЛЮБЫХ РАЗМЕРОВ И КОМПЛЕКТАЦИЙ!**



Баки передвижные для сбора и транспортировки пищевых отходов на предприятиях общественного питания. Изготовлены полностью из нержавеющей стали. Оснащены прорезиненными колесами, два из которых со стопором.

Используемые материалы:

- шлифованная нержавеющая сталь AISI 304 или AISI 430,
- толщина 1 мм или 1,5 мм



Баки

Артикул	Наименование	Комментарий	Длина, мм	Ширина, мм	Высота, мм
314696	Бак 450*450*640 на колесах, с крышкой	Нержавеющая сталь, колеса D=100мм, крышка	450	450	640
103820	Бак 500*430*600 на колесах, с крышкой	Нержавеющая сталь, колеса D=100мм, крышка	500	430	600
105261	Бак 500*500*600 на колесах, с крышкой	Нержавеющая сталь, колеса D=100мм, крышка	500	500	600
9953	Бак 570*500*700 на колесах, с крышкой	Нержавеющая сталь, колеса D=100мм, крышка	570	500	700
320656	Бак 760*610*610 на колесах, с крышкой	Нержавеющая сталь, колеса D=100мм, крышка	760	610	610



Каркасы из нержавеющей профильной трубы с обвязкой ног для установки столешниц барных стоек, кассовых стоек на предприятиях общественного питания. Изготовлены полностью из нержавеющей стали.

Материал каркаса:

- шлифованная нержавеющая профильная труба 25*25, 20*40 или 40*40

Пластиковые регулируемые опоры.



Каркасы из профиля

Артикул	Наименование	Комментарий	Длина, мм	Ширина, мм	Высота, мм
11456	Каркас 500*700*1000 из профиля	Нержавеющая сталь, профиль 40*40, Б/борта, Б/полки. Б/столешницы, обвязка с 3-х сторон	500	700	1000
19874	Каркас 600*700*1000 из профиля	Нержавеющая сталь, профиль 40*40, Б/борта, Б/полки. Б/столешницы, обвязка с 3-х сторон	600	700	1000
315888	Каркас 700*700*1000 из профиля	Нержавеющая сталь, профиль 40*40, Б/борта, Б/полки. Б/столешницы, обвязка с 3-х сторон	700	700	1000
14307	Каркас 900*700*1000 из профиля	Нержавеющая сталь, профиль 40*40, Б/борта, Б/полки. Б/столешницы, обвязка с 3-х сторон	900	700	1000
15204	Каркас 1000*700*1000 из профиля	Нержавеющая сталь, профиль 40*40, Б/борта, Б/полки. Б/столешницы, обвязка с 3-х сторон	1000	700	1000
31355	Каркас 1100*700*1000 из профиля	Нержавеющая сталь, профиль 40*40, Б/борта, Б/полки. Б/столешницы, обвязка с 3-х сторон	1100	700	1000
14306	Каркас 1200*700*1000 из профиля	Нержавеющая сталь, профиль 40*40, Б/борта, Б/полки. Б/столешницы, обвязка с 3-х сторон	1200	700	1000



Каркасы из нержавеющей профильной трубы с полками для установки столешниц барных стоек, кассовых стоек на предприятиях общественного питания. Изготовлены полностью из нержавеющей стали.

Материал каркаса:

- шлифованная нержавеющая профильная труба 25*25, 20*40 или 40*40

Пластиковые регулируемые опоры.



Каркасы из профиля

Артикул	Наименование	Комментарий	Длина, мм	Ширина, мм	Высота, мм
319281	Каркас 400*700*700 открытый с 2-мя полками	Нержавеющая сталь, профиль 40*40, Б/борта. Б/столешницы, 2 полки, открытый	400	700	700
319273	Каркас 600*700*700 открытый с 2-мя полками	Нержавеющая сталь, профиль 40*40, Б/борта. Б/столешницы, 2 полки, открытый	600	700	700
319268	Каркас 900*700*700 открытый с 2-мя полками	Нержавеющая сталь, профиль 40*40, Б/борта. Б/столешницы, 2 полки, открытый	900	700	700
319274	Каркас 1000*700*700 открытый с 2-мя полками	Нержавеющая сталь, профиль 40*40, Б/борта. Б/столешницы, 2 полки, открытый	1000	700	700

ВОЗМОЖНО ИЗГОТОВЛЕНИЕ ЛЮБЫХ РАЗМЕРОВ И КОМПЛЕКТАЦИЙ!



Фильтры противопожарные ППФ для обеспечения высокой степени очистки воздуха от дыма, гари, жира и запаха. Изготовлены полностью из нержавеющей стали. Подключаются к выходному патрубку угольной печи или мангала. Производительность фильтра от 1000м³/ч до 4000м³/ч.

Используемые материалы:

- шлифованная нержавеющая сталь AISI 304 или AISI 430,
- толщина 1 мм или 1,5 мм

Пластиковые регулируемые опоры



Фильтры противопожарные

Артикул	Наименование	Комментарий	Длина, мм	Ширина, мм	Высота, мм	Мощность, кВт	Напряжение, В
28817	Фильтр водяной ППФ-01 700*500*1185 (1735)	Нержавеющая сталь. Произв-ть 1000 м ³ /час, с цифровым управлением, вход/выход воздуха D= 250 мм, слив воды D=30 мм, подвод воды 1/2", 220В, 1кВт	700	500	1735	1	220
312723	Фильтр водяной ППФ-01 900*700*1835 (2000 м ³ /час)	Нержавеющая сталь. Произв-сть 2000 м ³ /час, с цифровым управлением, вход/выход воздуха-D= 315 мм, слив воды D=30 мм, подвод воды 1/2" 220В. 1,1кВт	900	700	1835	1,1	220



ОБОРУДОВАНИЕ ДЛЯ РАЗДАЧИ

Линии раздачи модульные	86
Элементы встраиваемые	94
Аксессуары для линии раздачи	97

**ИСПОЛЬЗОВАНИЕ ТОЛЬКО ЛУЧШИХ
КОМПЛЕКТУЮЩИХ И МАТЕРИАЛОВ
ВЕДУЩИХ РОССИЙСКИХ И ЕВРОПЕЙСКИХ
ПРОИЗВОДИТЕЛЕЙ**

Сталь:

AISI 304, AISI 430

Толщина металла 1 мм или 1,5 мм





Витрины холодильные для выкладки блюд, расфасованных в порционную посуду. Изготовлены полностью из нержавеющей стали. Со стороны персонала располагаются двери-купе, с фронтальной стороны - откидные двери. Боковые стекла выполнены из поликарбоната, полки - из ударопрочного стекла. Автоматический контроллер температуры, автоматическая система оттайки, вентилируемое охлаждение. Регулировка температуры от +2°C до +8°C.

Используемые материалы:

- шлифованная нержавеющая сталь AISI 304 или AISI 430,
- толщина 1 мм или 1,5 мм



Витрины холодильные

Артикул	Наименование	Комментарий	Длина, мм	Ширина, мм	Высота, мм	Мощность, кВт	Напряжение, В
VX-0864п	Витрина холодильная VX/2 1150*700*850(1650) (2-е стеклянные полки 8 мм)	Нержавеющая сталь, 1 дверь, дно+полка, 6 дверец откидных + двери-купе. Подсветка, +2+8°C. Агрегат справа	1150	700	850 (1650)	0,8	220
VX-101435	Витрина холодильная VX/2 1400*700*850(1650) (2-е стеклянные полки 10 мм)	Нержавеющая сталь, 2 двери распашные в нижней части, дно+полка, 6 дверец откидных + двери-купе. Подсветка, +2+8°C. Агрегат справа	1400	700	850 (1650)	0,8	220
VX-38046	Витрина холодильная VX/3 1500*700*850(1650) (2-е стеклянные полки 10 мм)	Нержавеющая сталь, 2 двери распашные в нижней части, дно+полка, 9 дверец откидных + двери-купе. Подсветка, +2+8°C. Агрегат справа	1500	700	850 (1650)	0,8	220
VX-0865п	Витрина холодильная VX/3 1600*700*850(1650) (2-е стеклянные полки 10 мм)	Нержавеющая сталь, 2 двери распашные в нижней части, дно+полка, 9 дверец откидных + двери-купе. Подсветка, +2+8°C. Агрегат справа	1600	700	850 (1650)	0,8	220
VX-312722	Витрина холодильная VX/2 1800*700*850(1650) (3-и стеклянные полки 10 мм)	Нержавеющая сталь, 2 двери распашные в нижней части, направляющие под GN1/1, 6 дверец откидных + двери-купе. Подсветка, +2+8°C. Агрегат справа	1800	700	850 (1650)	0,8	220



Витрины-прилавки кондитерские с подсветкой для демонстрации и временного хранения холодных блюд, закусок и десертов. Короб выполнен из стекла триплекс толщиной 8 мм. Регулировка температуры от +2°C до +8°C.

- шлифованная нержавеющая сталь AISI 304 или AISI 430,
- толщина металла 1 мм или 1,5 мм

ВОЗМОЖНО ИЗГОТОВЛЕНИЕ ЛЮБЫХ РАЗМЕРОВ И КОМПЛЕКТАЦИЙ!



Салат-бары с охлаждаемым объемом для демонстрации и временного хранения холодных блюд. Изготовлены полностью из нержавеющей стали. Автоматический контроллер температуры, автоматическая система оттайки, вентилируемое охлаждение. Регулировка температуры от +2°C до +8°C.

Столешница:

- шлифованная нержавеющая сталь AISI 304 или AISI 430,
- толщина 1 мм или 1,5 мм

Подстолье:

- шлифованная нержавеющая сталь AISI 430
- толщина 1 мм

Пластиковые регулируемые опоры.



Салат-бары

Артикул	Наименование	Комментарий	Длина, мм	Ширина, мм	Высота, мм	Мощность, кВт	Напряжение, В
СОБ-9615	Салат-бар СОБ1/Н 600*700*850 под 6 GN1/6	Нержавеющая сталь. Б/борта, 1 дверь, вырез под 6 GN1/6, вентилируемый, 1 делитель 530 мм, полка-дно. Гастроемкости в комплект не входят, +2+8°C. Агрегат снизу	600	700	850	0,55	220
СОБ-13637	Салат-бар СОБ1/Н 800*700*850 под 2 GN1/1	Нержавеющая сталь. Б/борта, 1 дверь, вырез под 2 GN1/1, вентилируемый, 1 делитель 530 мм, полка-дно. Гастроемкости в комплект не входят, +2+8°C. Агрегат снизу	800	700	850	0,55	220
СОБ-319943	Салат-бар СОБ1/Н 900*700*850 под 2 GN1/1	Нержавеющая сталь. Б/борта, 1 дверь, вырез под 2 GN1/1, вентилируемый, 1 делитель 530 мм, полка-дно. Гастроемкости в комплект не входят, +2+8°C. Агрегат снизу	900	700	850	0,55	220
СОБ-9176	Салат-бар СОБ2/Н 1000*700*850 под 2 GN1/1	Нержавеющая сталь. Б/борта, 2 двери, вырез под 2 GN1/1, вентилируемый, направляющие под GN1/1, 1 делитель 530 мм. Гастроемкости в комплект не входят, +2+8°C. Агрегат снизу	1000	700	850	0,55	220
СОБ-13885	Салат-бар СОБ2/Н 1100*700*850 под 3 GN 1/1	Нержавеющая сталь. Б/борта, 2 двери, вырез под 3 GN1/1, направляющие под GN1/1, 2 делителя 530 мм, вентилируемый. Гастроемкости в комплект не входят, +2+8°C. Агрегат снизу	1100	700	850	0,55	220
СОБ-17381	Салат-бар СОБ2/Н 1200*700*850 под 3 GN1\1	Нержавеющая сталь. Б/борта, 2 двери, вырез под 3 GN1/1, направляющие под GN1/1, 2 делителя 530 мм. Гастроемкости в комплект не входят, +2+8°C. Агрегат снизу	1200	700	850	0,55	220
СОБ-316416	Салат-бар СОБ2/Б 1350*700*850 под 6 GN1/6	Нержавеющая сталь. Б/борта, 2 двери, вырез под 6 GN1/6(слева), направляющие под GN1/1. Гастроемкости в комплект не входят, +2+8°C. Агрегат справа	1350	700	850	0,55	220
СОБ-315155	Салат-бар СОБ2/Б 1500*700*850 под 4 GN1/1	Нержавеющая сталь. Б/борта, 2 двери, вырез под 4GN1/1, направляющие под GN1/1, 3 делителя 530 мм. Гастроемкости в комплект не входят, +2+8°C. Агрегат справа	1500	700	850	0,55	220
СОБ-3648	Салат-бар СОБ3/Н 1500*700*850 под 4 GN 1/1	Нержавеющая сталь. Б/борта, 3 двери, вырез под 4GN1/1, направляющие под GN 1/1, 3 делителя 530 мм. Гастроемкости в комплект не входят, +2+8°C. Агрегат снизу	1500	700	850	0,55	220
СОБ-312440	Салат-бар СОБ3/Б 1800*700*850 под 5 GN 1/1	Нержавеющая сталь. Борт, 3 двери, вырез под 5GN1/1, направляющие под GN1/1, 3 делителя 530 мм. Гастроемкости в комплект не входят, +2+8°C. Агрегат справа	1800	700	850	0,55	220

**ВОЗМОЖНО ИЗГОТОВЛЕНИЕ
ЛЮБЫХ РАЗМЕРОВ И КОМПЛЕКТАЦИЙ!**



Мармиты универсальные водяные гастронормированные. Изготовлены полностью из нержавеющей стали. Имеют скрытые ТЭНы, слив воды осуществляется через кран. Температурный режим от +30°C до +85°C.

Используемые материалы:

- шлифованная нержавеющая сталь AISI 430,
- толщина 1 мм

Пластиковые регулируемые опоры



Мармиты универсальные

Артикул	Наименование	Комментарий	Длина, мм	Ширина, мм	Высота, мм	Мощность, кВт	Напряжение, В
МУ-14806	Мармит универсальный МУ 80 800*700*850 под 2 GN1/1	Нержавеющая сталь. Б/борта, вырез под 2 GN1/1. Гастроремкости в комплект не входят, 1 делитель 530 мм. Полка. Закрыт с 3-х сторон. Термостат справа	800	700	850	1,2	220, 380
МУ-2347п	Мармит универсальный МУ 90 900*700*850 под 2 GN1/1	Нержавеющая сталь. Б/борта, вырез под 2 GN1/1. Гастроремкости в комплект не входят, 1 делитель 530 мм. Полка. Закрыт с 3-х сторон. Термостат справа	900	700	850	1,2	220, 380
МУ-20674	Мармит универсальный МУ 110 1100*700*850 под 3 GN1/1	Нержавеющая сталь. Б/борта, вырез под 3 GN1/1. Гастроремкости в комплект не входят, 2 делителя 530 мм. Полка. Закрыт с 3-х сторон. Термостат справа	1100	700	850	2,4	220, 380
МУ-23210	Мармит универсальный МУ 115 1150*700*850 под 3 GN1/1	Нержавеющая сталь. Б/борта, вырез под 3 GN1/1. Гастроремкости в комплект не входят, 2 делителя 530 мм. Полка. Закрыт с 3-х сторон. Термостат справа	1150	700	850	2,4	220, 380
МУ-10991	Мармит универсальный МУ 120 1200*700*850 3 GN1/1	Нержавеющая сталь. Б/борта, вырез под 3 GN1/1. Гастроремкости в комплект не входят, 2 делителя 530 мм. Полка. Закрыт с 3-х сторон. Термостат справа	1200	700	850	2,4	220, 380
МУ-311623	Мармит универсальный МУ 120 1200*700*850 3 GN1/1 двери распашные	Нержавеющая сталь. Б/борта, вырез под 3 GN1/1. Гастроремкости в комплект не входят, 2 делителя 530мм. Полка. Закрыт с 3-х сторон, 2 двери распашные. Термостат справа	1200	700	850	2,4	220, 380
МУ-2346п	Мармит универсальный МУ 130 1300*700*850 под 3 GN1/1	Нержавеющая сталь. Б/борта, вырез под 3 GN1/1. Гастроремкости в комплект не входят, 2 делителя 530 мм. Полка. Закрыт с 3-х сторон. Термостат справа	1300	700	850	2,4	220, 380
МУ-12381	Мармит универсальный МУ 140 1400*700*850 под 4 GN1/1	Нержавеющая сталь. Б/борта, вырез под 4 GN1/1. Гастроремкости в комплект не входят, 3 делителя 530 мм. Полка. Закрыт с 3-х сторон. Термостат справа	1400	700	850	2,4	220, 380
МУ-14011	Мармит универсальный МУ 150 1500*700*850 под 4 GN1/1	Нержавеющая сталь. Б/борта, вырез под 4 GN1/1. Гастроремкости в комплект не входят, 3 делителя 530 мм. Полка. Закрыт с 3-х сторон. Термостат справа	1500	700	850	2,4	220, 380
МУ-319166	Мармит универсальный МУ 180 1800*700*850 под 5 GN1/1	Нержавеющая сталь. Б/борта, вырез под 5 GN1/1. Гастроремкости в комплект не входят, 4 делителя 530 мм. Полка. Закрыт с 3-х сторон. Термостат справа	1800	700	850	3,6	220, 380
МУ-27765	Мармит универсальный МУ 185 1850*700*850 под 5 GN1/1	Нержавеющая сталь. Б/борта, вырез под 5 GN1/1. Гастроремкости в комплект не входят, 4 делителя 530 мм. Полка-дно. Закрыт с 3-х сторон. Термостат справа	1850	700	850	3,6	220, 380
МУ-8385	Мармит универсальный МУ 200 2000*700*850 под 5 GN1/1	Нержавеющая сталь. Б/борта, профиль 40*40, вырез под 5 GN1/1 (325*530). Гастроремкости в комплект не входят, 4 делителя 530 мм. Полка-дно. Закрыт с 3-х сторон, кран д/слива. Термостат справа	2000	700	850	3,6	220, 380



Мармиты универсальные комбинированные для временного хранения в горячем состоянии первых и вторых блюд. Изготовлены полностью из нержавеющей стали. Оснащены сливным краном. Имеют конфорку для первых блюд. Регулировка температуры от +30°C до +85°C.

Используемые материалы:

- шлифованная нержавеющая сталь AISI 430,
- толщина 1 мм

Пластиковые регулируемые опоры



Мармиты универсальные комбинированные

Артикул	Наименование	Комментарий	Длина, мм	Ширина, мм	Высота, мм	Мощность, кВт	Напряжение, В
МУ-290	Мармит универсальный МУ 150 1500*700*850 под 2 GN1/1+мармит для первых блюд	Нержавеющая сталь, вырез под 2GN1/1, 1 делитель 530 мм. Полка	1500	700	850	3,6	220, 380
МУ-313283	Мармит универсальный МУ 150 1500*700*850 под 2 GN1/1+мармит для первых блюд, закрыт с 3-х сторон	Нержавеющая сталь, вырез под 2GN1/1, 1 делитель 530 мм. Полка. Закрыт с 3-х сторон	1500	700	850	3,6	220, 380



Мармиты для временного хранения в горячем состоянии первых блюд. Изготовлены полностью из нержавеющей стали. Регулировка температуры от +30°C до +250°C.

Используемые материалы:

- шлифованная нержавеющая сталь AISI 430,
- толщина 1 мм или 1,5 мм

Пластиковые регулируемые опоры



Мармиты для первых блюд

Артикул	Наименование	Комментарий	Длина, мм	Ширина, мм	Высота, мм	Мощность, кВт	Напряжение, В
M1Б/1-2335п	Мармит для 1-х блюд M1Б/1 600*700*850	Нержавеющая сталь, 1 конф. D=220 мм, +30+250°C, 2 кВт, 220 В. Без отделки декоративной	600	700	850	2	220
M1Б/2-315935	Мармит для 1-х блюд M1Б/2 1100*700*850	Нержавеющая сталь, 2 конф. D=220 мм, +30+250°C, 2х2 кВт, 380 В или 2 розетки по 220 В. Без отделки декоративной	1100	700	850	4	220
M1Б/2-318326	Мармит для 1-х блюд M1Б/2 1120*700*850	Нержавеющая сталь, 2 конфорки D=220 мм, +30+250°C, 2х2 кВт, 380 В или 2 розетки по 220 В. Без отделки декоративной	1120	700	850	4	220
M1Б/2-2334п	Мармит для 1-х блюд M1Б/2 1200*700*850	Нержавеющая сталь, 2 конф. D=220 мм, +30+250°C, 2х2 кВт, 380 В или 2 розетки по 220 В. Без отделки декоративной	1200	700	850	4	220
M1Б/3-28470п	Мармит для 1-х блюд M1Б/3 1500*700*850	Нержавеющая сталь, 3 конф. D=220 мм, +30+250°C, 3х2 кВт, 380 В. Без отделки декоративной	1500	700	850	4	220

ВОЗМОЖНО ИЗГОТОВЛЕНИЕ ЛЮБЫХ РАЗМЕРОВ И КОМПЛЕКТАЦИЙ!

Диспенсеры для нагрева и длительного сохранения в теплом состоянии тарелок диаметром 180-280 мм, используемых для раздачи горячей пищи. Изготовлены полностью из нержавеющей стали. Комплекуются крышками, которые способствуют более быстрому нагреву и поддержанию температуры тарелок. Регулировка температуры от +30°C до +85°C. Возможно изготовление диспенсеров с подогревом и без.

Используемые материалы:

- шлифованная нержавеющая сталь AISI 430,
- толщина 1 мм

Пластиковые регулируемые опоры



Диспенсеры для тарелок

Артикул	Наименование	Комментарий	Длина, мм	Ширина, мм	Высота, мм	Мощность, кВт	Напряжение, В
312498	Диспенсер тепловой 460*850*900 для тарелок	Нержавеющая сталь, 2 диспенсера для тарелок D=180-280 мм, колеса, +30+85 °С, 220В, 1 кВт	460	850	900	1	220
312499	Диспенсер тепловой 520*880*900 для тарелок	Нержавеющая сталь, 2 диспенсера для тарелок D=260-310 мм, колеса, +30+85 °С, 220В, 1 кВт	520	880	900	1	220
312497	Диспенсер нейтральный 460*850*900 для тарелок	Нержавеющая сталь, 2 диспенсера для тарелок D=180-280 мм, колеса	460	850	900		



Подставки (горки) для расположения гостроемкостей на рабочем столе.

- шлифованная нержавеющая сталь AISI 304 или AISI 430,
- толщина металла 1 мм или 1,5 мм

ВОЗМОЖНО ИЗГОТОВЛЕНИЕ ЛЮБЫХ РАЗМЕРОВ И КОМПЛЕКТАЦИЙ!



Элементы нейтральные для раздачи блюд, напитков и установки на него дополнительного оборудования. Изготовлены полностью из нержавеющей стали.

Используемые материалы:

- шлифованная нержавеющая сталь AISI 430,
- толщина 1 мм

Пластиковые регулируемые опоры



Элементы нейтральные для линии раздачи

Артикул	Наименование	Комментарий	Длина, мм	Ширина, мм	Высота, мм
ЭН-18326	Элемент нейтральный 600*700*850	Нержавеющая сталь. Профиль 40*40. Прямой элемент. Полка-дно. Закрыт с 3-х сторон. Без отделки декоративной	600	700	850
ЭН-18949	Элемент нейтральный 700*700*850	Нержавеющая сталь. Профиль 40*40. Прямой элемент. Полка-дно. Закрыт с 3-х сторон. Без отделки декоративной	700	700	850
ЭН-2711	Элемент нейтральный 800*700*850	Нержавеющая сталь. Профиль 40*40. Прямой элемент. Полка-дно. Закрыт с 3-х сторон. Без отделки декоративной	800	700	850
ЭН-2712п	Элемент нейтральный 900*700*850	Нержавеющая сталь. Профиль 40*40. Прямой элемент. Полка-дно. Закрыт с 3-х сторон. Без отделки декоративной	900	700	850
ЭН-2705п	Элемент нейтральный 1000*700*850	Нержавеющая сталь. Профиль 40*40. Прямой элемент. Полка-дно. Закрыт с 3-х сторон. Без отделки декоративной	1000	700	850
ЭН-2706п	Элемент нейтральный 1100*700*850	Нержавеющая сталь. Профиль 40*40. Прямой элемент. Полка-дно. Закрыт с 3-х сторон. Без отделки декоративной	1100	700	850
ЭН-320118	Элемент нейтральный 1150*700*850	Нержавеющая сталь. Профиль 40*40. Прямой элемент. Полка-дно. Открыт с 3-х сторон. Без отделки декоративной	1150	700	850
ЭН-5724п	Элемент нейтральный 1200*700*850	Нержавеющая сталь. Профиль 40*40. Прямой элемент. Полка-дно. Закрыт с 3-х сторон. Без отделки декоративной	1200	700	850
ЭН-2707п	Элемент нейтральный 1300*700*850	Нержавеющая сталь. Профиль 40*40. Прямой элемент. Полка-дно. Закрыт с 3-х сторон. Без отделки декоративной	1300	700	850
ЭН-2708	Элемент нейтральный 1400*700*850	Нержавеющая сталь. Профиль 40*40. Прямой элемент. Полка-дно. Закрыт с 3-х сторон. Без отделки декоративной	1400	700	850
ЭН-2709	Элемент нейтральный 1500*700*850	Нержавеющая сталь. Профиль 40*40. Прямой элемент. Полка-дно. Закрыт с 3-х сторон. Без отделки декоративной	1500	700	850
ЭН-314921	Элемент нейтральный 1700*700*850	Нержавеющая сталь. Профиль 40*40. Прямой элемент. Полка-дно. Закрыт с 3-х сторон. Без отделки декоративной	1700	700	850
ЭУ-4925п	Элемент угловой 1150*1150*850 внутренний угол	Нержавеющая сталь. Профиль 40*40. Внутренний угол 90°. Полка-дно. Закрыт с 3-х сторон. Без отделки декоративной	1150	1150	850
ЭУ-5733п	Элемент угловой 1150*1150*850 наружный угол	Нержавеющая сталь. Профиль 40*40. Наружный угол 90°. Полка-дно. Закрыт с 3-х сторон. Без отделки декоративной	1150	1150	850



Модули кассовые для оборудования рабочего места продавца-кассира. Изготовлены полностью из нержавеющей стали. Имеют выдвижной ящик, который может быть оснащен замком. Размеры стола предусматривают использование в работе различных модификаций кассовых аппаратов.

Используемые материалы:

- шлифованная нержавеющая сталь AISI 304 или AISI 430,
- толщина 1 мм или 1,5 мм

Пластиковые регулируемые опоры



Модули кассовые

Артикул	Наименование	Комментарий	Длина, мм	Ширина, мм	Высота, мм
КМ-1726п	Модуль кассовый КМ 800*700*850 Прямой	Нержавеющая сталь. Прямой. Выдвижной ящик. Без отделки декоративной	800	700	850
КМ-ЛЗ15937	Модуль кассовый КМ 1100*700*850 Л	Нержавеющая сталь. Левый (со стороны покупателя кассовый аппарат справа). Выдвижной ящик. Без отделки декоративной	1100	700	850
КМ-ЛЗ11925	Модуль кассовый КМ 1120*700*850 Л	Нержавеющая сталь. Левый (со стороны покупателя кассовый аппарат справа). Выдвижной ящик. Без отделки декоративной	1120	700	850
КМ-ПЗ11926	Модуль кассовый КМ 1120*700*850 П	Нержавеющая сталь. Правый (со стороны покупателя кассовый аппарат слева). Выдвижной ящик. Без отделки декоративной	1120	700	850
КМ-ЛЗ2376	Модуль кассовый КМ 1200*700*850 Л	Нержавеющая сталь. Левый (со стороны покупателя кассовый аппарат справа). Выдвижной ящик. Без отделки декоративной	1200	700	850
КМ-П21109	Модуль кассовый КМ 1200*700*850 П	Нержавеющая сталь. Правый (со стороны покупателя кассовый аппарат слева). Выдвижной ящик. Без отделки декоративной	1200	700	850
КМ-ЛЗ19167	Модуль кассовый КМ 1300*700*850 Л	Нержавеющая сталь. Левый (со стороны покупателя кассовый аппарат справа). Выдвижной ящик. Без отделки декоративной	1300	700	850
КМ-ПЗ22811	Модуль кассовый КМ 1300*700*850 П	Нержавеющая сталь. Правый (со стороны покупателя кассовый аппарат слева). Выдвижной ящик. Без отделки декоративной	1300	700	850
КМ-Л1724п	Модуль кассовый КМ 1500*700*850 Л	Нержавеющая сталь. Левый (со стороны покупателя кассовый аппарат справа). Выдвижной ящик. Без отделки декоративной	1500	700	850
КМ-П1725п	Модуль кассовый КМ 1500*700*850 П	Нержавеющая сталь. Правый (со стороны покупателя кассовый аппарат слева). Выдвижной ящик. Без отделки декоративной	1500	700	850

**ВОЗМОЖНО ИЗГОТОВЛЕНИЕ
ЛЮБЫХ РАЗМЕРОВ И КОМПЛЕКТАЦИЙ!**



Диспенсеры для размещения подносов, столовых приборов и хлеба. Изготовлены полностью из нержавеющей стали. Имеют гастронормированные полки-рамки под GN 1/1.

Используемые материалы:

- шлифованная нержавеющая сталь AISI 430,
- толщина 1 мм

Пластиковые регулируемые опоры



Диспенсеры для приборов

Артикул	Наименование	Комментарий	Длина, мм	Ширина, мм	Высота, мм
ДП-312830	Диспенсер д/приб Д1 800*700*510 (1490)	Нержавеющая сталь. Рамка в два яруса под GN1/1 H=100 на каждом уровне. Гастроемкости в комплект не входят	800	700	510
ДП-312660	Диспенсер д/приб Д1 630*700*510 (1375)	Нержавеющая сталь. Рамка в два яруса под GN1/1 H=100 на каждом уровне. Гастроемкости в комплект не входят	630	700	510
ДП-1471п	Диспенсер д/приб Д1 600*700*510 (1600)	Нержавеющая сталь. Рамка в два яруса под GN1/1 (530*325) на каждом уровне. Гастроемкости в комплект не входят	600	700	510

Направляющие для подносов изготовлены полностью из нержавеющей стали. Рассчитываются в зависимости от длины линии раздачи.



Используемые материалы:

- шлифованная нержавеющая сталь AISI 304,
- толщина 1,5 мм



Направляющие для подносов

Артикул	Наименование	Комментарий	Длина, мм	Ширина, мм	Высота, мм
НП-2644	Направляющая для подносов	Нержавеющая сталь, L*340*100. Труба D= 25 мм, с кронштейнами, за 1 погон. метр	1000	340	100

**ВОЗМОЖНО ИЗГОТОВЛЕНИЕ
ЛЮБЫХ РАЗМЕРОВ И КОМПЛЕКТАЦИЙ!**

Мармиты встраиваемые для поддержания в горячем состоянии готовых блюд. Изготовлены полностью из нержавеющей стали. Температурный режим от +30°C до +85°C регулируется термостатом.

Используемые материалы:

- шлифованная нержавеющая сталь AISI 304 или AISI 430,
- толщина 1 мм или 1,5 мм



Мармиты встраиваемые

Артикул	Наименование	Комментарий	Длина, мм	Ширина, мм	Высота, мм	Мощность, кВт	Напряжение, В
МУ-322829	Мармит встраиваемый 400*635*300 под 1 GN1/1 H=150	Нержавеющая сталь, вырез под 1 GN1/1 H=150. Гастроемкость в комплект не входит. 220 В, +30+85°C. Термостат справа	400	635	300	1,2	220
МУ-320875	Мармит встраиваемый 730*620*310 под 2 GN1/1 H=160	Нержавеющая сталь, вырез под 2 GN1/1 H = 160. Гастроемкости в комплект не входят. 220 В, +30+85°C. Термостат справа	730	620	310	1,2	220
МУ-316625	Мармит встраиваемый 742*696*250 под 2 GN1/1 H=100	Нержавеющая сталь, вырез под 2 GN1/1 H=100. Гастроемкости в комплект не входят, 1 делитель. 220 В, +30+85°C. Термостат справа	742	696	250	1,2	220
МУ-311670	Мармит встраиваемый 800*675*300 под 2 GN1/1 H=150	Нержавеющая сталь, вырез под 2 GN1/1 H=150. Гастроемкости в комплект не входят, 1 делитель. 220 В, +30+85°C. Термостат справа	800	675	300	1,2	220
МУ-318920	Мармит встраиваемый 800*700*300 под 2 GN1/1 H=150	Нержавеющая сталь, вырез под 2 GN1/1 H=150. Гастроемкости в комплект не входят, 1 делитель. 220 В, +30+85°C. Термостат справа	800	700	300	1,2	220
МУ-320877	Мармит встраиваемый 1055*620*310 под 3 GN1/1 H=160	Нержавеющая сталь, вырез под 3 GN1/1 H =160. Гастроемкости в комплект не входят. 220 В, +30+85°C. Термостат справа	1055	620	310	2,4	220
МУ-18796п	Мармит встраиваемый 1080*635*280 под 3 GN1/1 H=150	Нержавеющая сталь, вырез под 3 GN1/1 H=150. Гастроемкости в комплект не входят, 2 делителя. 220 В, +30+85°C. Термостат справа	1080	635	280	2,4	220
МУ-311558п	Мармит встраиваемый 1120*635*235 под 6 GN1/2 H=100	Нержавеющая сталь, вырез под 6 GN1/2 H=100. Гастроемкости в комплект не входят. 2 делителя. 220 В, +30+85°C. Термостат справа	1120	635	235	2,4	220
МУ-104982п	Мармит встраиваемый 1125*635*340 под 3 GN1/1	Нержавеющая сталь, вырез под 3 GN1/1. Гастроемкости в комплект не входят, 2 делителя. 220 В, +30+85°C. Термостат справа	1125	635	340	2,4	220
МУ-316647	Мармит встраиваемый 1200*700*300 под 3 GN1/1 H=150	Нержавеющая сталь, вырез под 3 GN1/1 H=150. Гастроемкости в комплект не входят, 2 делителя. 220 В, +30+85°C. Термостат справа	1200	700	300	2,4	220
МУ-318921	Мармит встраиваемый 1255*700*300 под 3 GN1/1 H=150	Нержавеющая сталь, вырез под 3 GN1/1 H=150. Гастроемкости в комплект не входят, 2 делителя. 220 В, +30+85°C. Термостат справа	1255	700	300	2,4	220
МУ-315650	Мармит встраиваемый 1500*635*300 под 4 GN1/1 H=150	Нержавеющая сталь, вырез под 4 GN1/1 H=150. Гастроемкости в комплект не входят, 3 делителя. 220 В, +30+85°C. Термостат справа	1500	635	300	2,4	220

ВОЗМОЖНО ИЗГОТОВЛЕНИЕ ЛЮБЫХ РАЗМЕРОВ И КОМПЛЕКТАЦИЙ!

Салат-бары встраиваемые с вырезом под gastronorm для демонстрации и кратковременного хранения холодных блюд. Изготовлены полностью из нержавеющей стали. Автоматический контроллер температуры, автоматическая система оттайки, вентилируемое охлаждение. Температурный режим регулируется пультом, расположенным на агрегатном отсеке. Регулировка температуры от +2°C до +8°C.

Используемые материалы:

- шлифованная нержавеющая сталь AISI 304 или AISI 430,
- толщина 1 мм или 1,5 мм



Салат-бары встраиваемые

Артикул	Наименование	Комментарий	Длина, мм	Ширина, мм	Высота, мм	Мощность, кВт	Напряжение, В
СОБ-21545п	Салат-бар встраиваемый 430*635*700 под 1 GN1/1 H=200	Нержавеющая сталь, вырез под GN1/1 H=200, gastronorm в комплект не входят, для встраивания в столешницу (без внутреннего объема). Агрегат справа, +2+8°C	430	635	700	0,55	220
СОБ-3640п	Салат-бар встраиваемый 755*635*650 под 2 GN1/1 H=100	Нержавеющая сталь, вырез под 2 GN1/1 H=100, gastronorm в комплект не входят, для встраивания в столешницу (без внутреннего объема), 1 делитель. Агрегат справа, +2+8°C	755	635	650	0,55	220
СОБ-311679	Салат-бар встраиваемый 800*675*600 под 2 GN1/1 H=150	Нержавеющая сталь, вырез под 2 GN1/1 H=150, gastronorm в комплект не входят, для встраивания в столешницу (без внутреннего объема), 1 делитель. Агрегат справа, +2+8°C	800	675	600	0,55	220
СОБ-18798п	Салат-бар встраиваемый 1080*635*650 под 3 GN1/1 H=100	Нержавеющая сталь, вырез под 3 GN1/1 H=100, gastronorm в комплект не входят, для встраивания в столешницу (без внутреннего объема), 2 делителя. Агрегат справа, +2+8°C	1080	635	650	0,55	220
СОБ-316510	Салат-бар встраиваемый 1100*635*650 под 3 GN1/1 H=100	Нержавеющая сталь, вырез под 3 GN1/1 H=100, gastronorm в комплект не входят, для встраивания в столешницу (без внутреннего объема), 2 делителя. Агрегат справа, +2+8°C	1100	635	650	0,55	220
СОБ-316692	Салат-бар встраиваемый 1120*635*650 под 3 GN1/1 H=100	Нержавеющая сталь, вырез под 3 GN1/1 H=100, gastronorm в комплект не входят, для встраивания в столешницу (без внутреннего объема), 2 делителя. Агрегат справа, +2+8°C	1120	635	650	0,55	220
СОБ-33791	Салат-бар встраиваемый 1200*700*650 под 3 GN1/1 H=100	Нержавеющая сталь, вырез под 3 GN1/1 H=100, gastronorm в комплект не входят, для встраивания в столешницу (без внутреннего объема), 2 делителя. Агрегат справа, +2+8°C	1200	700	650	0,55	220
СОБ-29125п	Салат-бар встраиваемый 1405*635*650 под 4 GN1/1 H=150	Нержавеющая сталь, вырез под 4 GN1/1 H=150, gastronorm в комплект не входят, для встраивания в столешницу (без внутреннего объема), 3 делителя. Агрегат справа, +2+8°C	1405	635	650	0,55	220
СОБ-315651	Салат-бар встраиваемый 1500*635*650 под 4 GN1/1 H=150	Нержавеющая сталь, вырез под 4 GN1/1 H=150, gastronorm в комплект не входят, для встраивания в столешницу (без внутреннего объема), 3 делителя. Агрегат справа, +2+8°C	1500	635	650	0,55	220

**ВОЗМОЖНО ИЗГОТОВЛЕНИЕ
ЛЮБЫХ РАЗМЕРОВ И КОМПЛЕКТАЦИЙ!**



Витрины тепловые встраиваемые для поддержания в горячем состоянии блюд и выпечки. Изготовлены полностью из нержавеющей стали, стеклянный короб - из закаленного стекла толщиной 10 мм. Регулировка температуры от +30°C до +60°C.

Используемые материалы:

- шлифованная нержавеющая сталь AISI 304 или AISI 430,
- толщина 1 мм или 1,5 мм



Витрины тепловые встраиваемые

Артикул	Наименование	Комментарий	Длина, мм	Ширина, мм	Высота, мм	Мощность, кВт	Напряжение, В
VX-313377	Витрина холодильная VX/2 800*640*390(1190) встраиваемая (2-е стеклянные полки)	Нержавеющая сталь. 6 дверей откидных + двери-купе, +2+8°C. Без внутреннего объема. Агрегат справа	800	640	390(1190)	0,8	220
VX-311881	Витрина холодильная VX/2 1060*640*390(1190) встраиваемая (2-е стеклянные полки)	Нержавеющая сталь. 6 дверей откидных + двери-купе, +2+8°C. Без внутреннего объема. Агрегат справа	1060	640	390(1190)	0,8	220



Витрины холодильные встраиваемые для выкладки расфасованных в порционную посуду блюд. Изготовлены полностью из нержавеющей стали. Автоматический контроллер температуры, автоматическая система оттайки, вентилируемое охлаждение. Защитный экран и полки выполнены из ударопрочного стекла. Регулировка температуры от +2°C до +8°C.

Используемые материалы:

- шлифованная нержавеющая сталь AISI 304 или AISI 430,
- толщина 1 мм или 1,5 мм



Витрины холодильные встраиваемые

Артикул	Наименование	Комментарий	Длина, мм	Ширина, мм	Высота, мм	Мощность, кВт	Напряжение, В
VX-313377	Витрина холодильная VX/2 800*640*390(1190) встраиваемая (2-е стеклянные полки)	Нержавеющая сталь. 6 дверей откидных + двери-купе, +2+8°C. Без внутреннего объема. Агрегат справа	800	640	390(1190)	0,8	220
VX-311881	Витрина холодильная VX/2 1060*640*390(1190) встраиваемая (2-е стеклянные полки)	Нержавеющая сталь. 6 дверей откидных + двери-купе, +2+8°C. Без внутреннего объема. Агрегат справа	1060	640	390(1190)	0,8	220

Артикул	Наименование	Комментарий	Длина, мм	Ширина, мм	Высота, мм	Мощность, кВт	Напряжение, В
VX-313377	Витрина холодильная VX/2 800*640*390(1190) встраиваемая (2-е стеклянные полки)	Нержавеющая сталь. 6 дверей откидных + двери-купе, +2+8°C. Без внутреннего объема. Агрегат справа	800	640	390(1190)	0,8	220

ВОЗМОЖНО ИЗГОТОВЛЕНИЕ ЛЮБЫХ РАЗМЕРОВ И КОМПЛЕКТАЦИЙ!



Декоративная отделка для установки на фасадную сторону оборудования в составе линии раздачи. Изготовлена полностью из нержавеющей стали. Скрывает ножки, стыки между элементами. Имеет шлифованную поверхность. Рассчитывается в зависимости от длины линии раздачи.

Используемые материалы:

- шлифованная нержавеющая сталь AISI 430
- толщина 1 мм



Декоративная отделка линии раздачи

Артикул	Наименование	Комментарий	Длина, мм	Ширина, мм	Высота, мм
28562	Отделка декоративная линии раздачи	Нержавеющая сталь, цена за 1 погонный метр	1000	1	850



Подставки настенные наклонные для расположения гастроемкостей на полке над рабочей поверхностью.

- шлифованная нержавеющая сталь AISI 304 или AISI 430,
- толщина металла 1 мм или 1,5 мм



Держатели для стекол с крепежами. Изготовлены полностью из нержавеющей стали. Устанавливаются на модули линии раздачи, позволяют выстраивать разнообразные комбинации полок.

Используемые материалы:

- шлифованная нержавеющая сталь AISI 304 D=38 мм



Держатели для стекол

Артикул	Наименование	Комментарий
247	Держатель для стекол (левый)	Нержавеющая сталь D=38 мм, поверхность шлифованная. Фланец D=50 мм (стеклодержатели идут в комплекте со стеклом)
315476	Держатель для стекол (левый) угол прямой	Нержавеющая сталь D=38 мм, поверхность шлифованная. Фланец D=50 мм. Угол прямой (стеклодержатели идут в комплекте со стеклом)
248	Держатель для стекол (правый)	Нержавеющая сталь D=38 мм, поверхность шлифованная. Фланец D=50 мм (стеклодержатели идут в комплекте со стеклом)
315477	Держатель для стекол (правый) угол прямой	Нержавеющая сталь D=38 мм, поверхность шлифованная. Фланец D=50 мм. Угол прямой. (стеклодержатели идут в комплекте со стеклом)
249	Держатель для стекол (центральный)	Нержавеющая сталь D=38 мм, поверхность шлифованная. Фланец D=50 мм (стеклодержатели идут в комплекте со стеклом)
315654	Держатель для стекол (центральный) угол прямой	Нержавеющая сталь D=38 мм, поверхность шлифованная. Фланец D=50 мм. Угол прямой (стеклодержатели идут в комплекте со стеклом)
311237	Держатель для стекол 2-х ярусный(левый)	Нержавеющая сталь D=38 мм, 2-х ярусный, поверхность шлифованная. Фланец D=50 мм
311238	Держатель для стекол 2-х ярусный(правый)	Нержавеющая сталь D=38 мм, 2-х ярусный, поверхность шлифованная. Фланец D=50 мм



Стекла триплекс для полок состоят из 2 и более стекол, которые склеены с помощью пленки или полимерной композиции. При разрушении, стекла держатся на прослойке, предотвращающей повреждение осколками. При комплектации стеклами триплекс, полка должна иметь фасадное и верхнее стекло с одинаковым числовым обозначением.

Стекла для полок

Артикул	Наименование	Комментарий
319494	Стекло верхнее 6	Стекло прямое 427*240, толщина 9 мм (триплекс), стеклодержатели в комплекте (4 шт)
179	Стекло верхнее 8	Стекло прямое 627*240, толщина 9 мм (триплекс), стеклодержатели в комплекте (4 шт)
237	Стекло верхнее 10	Стекло прямое 827*240, толщина 9 мм (триплекс), стеклодержатели в комплекте (4 шт)
238	Стекло верхнее 11	Стекло прямое 927*240, толщина 9 мм (триплекс), стеклодержатели в комплекте (4 шт)
177	Стекло верхнее 12	Стекло прямое 1027*240, толщина 9 мм (триплекс), стеклодержатели в комплекте (4 шт)
239	Стекло верхнее 13	Стекло прямое 1127*240, толщина 9 мм (триплекс), стеклодержатели в комплекте (4 шт)
240	Стекло верхнее 14	Стекло прямое 1227*240, толщина 9 мм (триплекс), стеклодержатели в комплекте (4 шт)
182	Стекло верхнее 15	Стекло прямое 1327*240, толщина 9 мм (триплекс), стеклодержатели в комплекте (4 шт)
320016	Стекло верхнее 16	Стекло прямое 1427*240, толщина 9 мм (триплекс), стеклодержатели в комплекте (4 шт)
319495	Стекло фасадное 6	Стекло прямое 427*340, толщина 9 мм (триплекс), стеклодержатели в комплекте (4 шт)
180	Стекло фасадное 8	Стекло прямое 627*340, толщина 9 мм (триплекс), стеклодержатели в комплекте (4 шт)
243	Стекло фасадное 10	Стекло прямое 827*340, толщина 9 мм (триплекс), стеклодержатели в комплекте (4 шт)
244	Стекло фасадное 11	Стекло прямое 927*340, толщина 9 мм (триплекс), стеклодержатели в комплекте (4 шт)
178	Стекло фасадное 12	Стекло прямое 1027*340, толщина 9 мм (триплекс), стеклодержатели в комплекте (4 шт)
245	Стекло фасадное 13	Стекло прямое 1127*340, толщина 9 мм (триплекс), стеклодержатели в комплекте (4 шт)
246	Стекло фасадное 14	Стекло прямое 1227*340, толщина 9 мм (триплекс), стеклодержатели в комплекте (4 шт)
181	Стекло фасадное 15	Стекло прямое 1327*340, толщина 9 мм (триплекс), стеклодержатели в комплекте (4 шт)
320015	Стекло фасадное 16	Стекло прямое 1427*340, толщина 9 мм (триплекс), стеклодержатели в комплекте (4 шт)



ОБОРУДОВАНИЕ ТЕПЛОВОЕ

Стол� тепловые.....	102
Полки настольные тепловые.....	105
Витрины тепловые.....	107
Шафы тепловые.....	109
Мармиты.....	112
Мангалы.....	113
Печи угольные.....	114

**ИСПОЛЬЗОВАНИЕ ТОЛЬКО ЛУЧШИХ
КОМПЛЕКТУЮЩИХ И МАТЕРИАЛОВ
ВЕДУЩИХ РОССИЙСКИХ И ЕВРОПЕЙСКИХ
ПРОИЗВОДИТЕЛЕЙ**

Сталь:

AISI 304, AISI 430

Толщина металла 1 мм, 1,5 мм, 3 мм

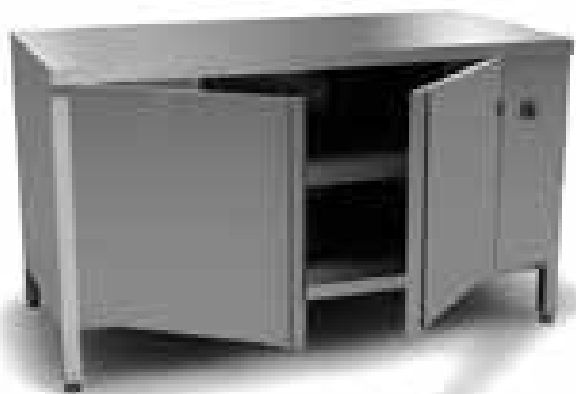

Столы тепловые с распашными дверьми для временного хранения горячих блюд и подогрева посуды перед выкладкой продуктов и сервировкой. Изготовлены полностью из нержавеющей стали, ножки имеют регулировку по высоте. Благодаря конвекции, тепло равномерно распределяется по всему объему рабочей камеры. Регулировка температуры от +40°C до +80°C.

Используемые материалы:

- шлифованная нержавеющая сталь AISI 304 или AISI 430,
- толщина 1 мм или 1,5 мм

Пластиковые регулируемые опоры



Столы тепловые с распашными дверьми

Артикул	Наименование	Комментарий	Длина, мм	Ширина, мм	Высота, мм	Мощность, кВт	Напряжение, В
СТ-5512п	Стол тепловой СТ/Р 600*600*850	Нержавеющая сталь. Б/борта, 1 дверь распашная (ручка справа), дно+полка, +40+80°C, не вентилируемый. Термостат справа. Агрегат снизу	600	600	850	1,2	220
СТ-9715п	Стол тепловой СТ/Р 600*700*850	Нержавеющая сталь. Б/борта, 1 дверь распашная (ручка справа), дно+полка, +40+80°C, не вентилируемый. Термостат справа. Агрегат снизу	600	700	850	1,2	220
СТ-5513п	Стол тепловой СТ/Р 800*600*850	Нержавеющая сталь. Б/борта, двери распашные, дно+полка, +40+80°C, вентилируемый. Термостат справа. Агрегат справа	800	600	850	1,05	220
СТ-9378п	Стол тепловой СТ/Р 800*700*850	Нержавеющая сталь. Б/борта, двери распашные, дно+полка, +40+80°C, вентилируемый. Термостат справа. Агрегат справа	800	700	850	1,05	220
СТ-18141	Стол тепловой СТ/Р 900*600*850	Нержавеющая сталь. Б/борта, двери распашные, дно+полка, +40+80°C, вентилируемый. Термостат справа. Агрегат справа	900	600	850	1,05	220
СТ-5504п	Стол тепловой СТ/Р 1000*600*850	Нержавеющая сталь. Б/борта, двери распашные, дно+полка, +40+80°C, вентилируемый. Термостат справа. Агрегат справа	1000	600	850	1,05	220
СТ-10451п	Стол тепловой СТ/Р 1000*700*850	Нержавеющая сталь. Б/борта, двери распашные, дно+полка, +40+80°C, вентилируемый. Термостат справа. Агрегат справа	1000	700	850	1,05	220
СТ-5507п	Стол тепловой СТ/Р 1200*600*850	Нержавеющая сталь. Б/борта, двери распашные, дно+полка, +40+80°C, вентилируемый. Термостат справа. Агрегат справа	1200	600	850	1,05	220
СТ-5510п	Стол тепловой СТ/Р 1200*700*850	Нержавеющая сталь. Б/борта, двери распашные, дно+полка, +40+80°C, вентилируемый. Термостат справа. Агрегат справа	1200	700	850	1,05	220
СТ-5508п	Стол тепловой СТ/Р 1400*600*850	Нержавеющая сталь. Б/борта, двери распашные, дно+полка, +40+80°C, вентилируемый. Термостат справа. Агрегат справа	1400	600	850	2,05	220
СТ-10452п	Стол тепловой СТ/Р 1400*700*850	Нержавеющая сталь. Б/борта, двери распашные, дно+полка, +40+80°C, вентилируемый. Термостат справа. Агрегат справа	1400	700	850	2,05	220
СТ-102662	Стол тепловой СТ/Р 1500*600*850	Нержавеющая сталь. Б/борта, двери распашные, дно+полка, +40+80°C, вентилируемый. Термостат справа. Агрегат справа	1500	600	850	2,05	220

**ВОЗМОЖНО ИЗГОТОВЛЕНИЕ
ЛЮБЫХ РАЗМЕРОВ И КОМПЛЕКТАЦИЙ!**

Столы тепловые с дверьми-купе для временного хранения горячих блюд и подогрева посуды перед выкладкой продуктов и сервировкой. Изготовлены полностью из нержавеющей стали, ножки имеют регулировку по высоте. Благодаря конвекции, тепло равномерно распределяется по всему объему рабочей камеры. Регулировка температуры от +40°C до +80°C.

Используемые материалы:

- шлифованная нержавеющая сталь AISI 304 или AISI 430,
- толщина 1 мм или 1,5 мм

Пластиковые регулируемые опоры



Столы тепловые с дверьми-купе

Артикул	Наименование	Комментарий	Длина, мм	Ширина, мм	Высота, мм	Мощность, кВт	Напряжение, В
СТ-5503п	Стол тепловой СТ/К 1000*600*850	Нержавеющая сталь. Б/борта, двери-купе, дно+полка, +40+80°C, вентилируемый. Термостат справа	1000	600	850	1,05	220
СТ-10453	Стол тепловой СТ/К 1000*700*850	Нержавеющая сталь. Б/борта, двери-купе, дно+полка, +40+80°C, вентилируемый. Термостат справа	1000	700	850	1,05	220
СТ-14687	Стол тепловой СТ/К 1100*600*850	Нержавеющая сталь. Б/борта, двери-купе, дно+полка, +40+80°C, вентилируемый. Термостат справа	1100	600	850	1,05	220
СТ-314948	Стол тепловой СТ/К 1100*700*850	Нержавеющая сталь. Борт, двери-купе, дно+полка, +40+80°C, вентилируемый. Термостат справа	1100	700	850	1,05	220
СТ-5505п	Стол тепловой СТ/К 1200*600*850	Нержавеющая сталь. Б/борта, двери-купе, дно+полка, +40+80 С, вентилируемый. Термостат справа	1200	600	850	1,05	220
СТ-10454п	Стол тепловой СТ/К 1200*700*850	Нержавеющая сталь. Б/борта, двери-купе, дно+полка, +40+80°C, вентилируемый. Термостат справа	1200	700	850	1,05	220
СТ-27475	Стол тепловой СТ/К 1300*600*850	Нержавеющая сталь. Б/борта, двери-купе, дно+полка, +40+80°C, вентилируемый. Термостат справа	1300	600	850	1,05	220
СТ-320670	Стол тепловой СТ/К 1300*700*850	Нержавеющая сталь. Борт, двери-купе, дно+полка, +40+80°C, вентилируемый. Термостат справа	1300	700	850	1,05	220
СТ-5511п	Стол тепловой СТ/К 1400*600*850	Нержавеющая сталь. Б/борта, двери-купе, дно+полка, +40+80°C, вентилируемый. Термостат справа	1400	600	850	2,05	220
СТ-10455п	Стол тепловой СТ/К 1400*700*850	Нержавеющая сталь. Б/борта, двери-купе, дно+полка, +40+80°C, вентилируемый. Термостат справа	1400	700	850	2,05	220
СТ-8852	Стол тепловой СТ/К 1500*700*850	Нержавеющая сталь. Б/борта, двери-купе, дно+полка, +40+80°C, вентилируемый. Термостат справа	1500	700	850	2,05	220
СТ-10936	Стол тепловой СТ/К 1600*600*850	Нержавеющая сталь. Б/борта, двери-купе, дно+полка, +40+80°C, вентилируемый. Термостат справа	1600	600	850	2,05	220
СТ-8332	Стол тепловой СТ/К 1600*700*850	Нержавеющая сталь. Б/борта, двери-купе, дно+полка, +40+80°C, вентилируемый. Термостат справа	1600	700	850	2,05	220
СТ-14167	Стол тепловой СТ/К 1800*600*850	Нержавеющая сталь. Б/борта, двери-купе, дно+полка, +40+80°C, вентилируемый. Термостат справа	1800	600	850	2,05	220
СТ-8891	Стол тепловой СТ/К 1800*700*850	Нержавеющая сталь. Б/борта, двери-купе, дно+полка, +40+80°C, вентилируемый. Термостат справа	1800	700	850	2,05	220

**ВОЗМОЖНО ИЗГОТОВЛЕНИЕ
ЛЮБЫХ РАЗМЕРОВ И КОМПЛЕКТАЦИЙ!**



Столы тепловые сквозные с дверьми-купе для временного хранения горячих блюд и подогрева посуды перед выкладкой продуктов и сервировкой. Изготовлены полностью из нержавеющей стали, ножки имеют регулировку по высоте. Благодаря конвекции, тепло равномерно распределяется по всему объему рабочей камеры. Регулировка температуры от +40°C до +80°C.

Используемые материалы:

- шлифованная нержавеющая сталь AISI 304 или AISI 430,
- толщина 1 мм или 1,5 мм

Пластиковые регулируемые опоры



Столы тепловые сквозные с дверьми-купе

Артикул	Наименование	Комментарий	Длина, мм	Ширина, мм	Высота, мм	Мощность, кВт	Напряжение, В
СТ-17001	Стол тепловой СТ/К 1200*600*850 сквозной	Нержавеющая сталь. Б/борта, двери-купе с 2-х сторон, дно+полка, +40+80°C, вентилируемый. Термостат справа	1200	600	850	1,05	220
СТ-15869	Стол тепловой СТ/К 1200*700*850 сквозной	Нержавеющая сталь. Б/борта, двери-купе с 2-х сторон, дно+полка, +40+80°C, вентилируемый. Термостат справа	1200	700	850	1,05	220
СТ-318465	Стол тепловой СТ/К 1400*600*850 сквозной	Нержавеющая сталь. Б/борта, двери-купе с 2-х сторон, дно+полка, +40+80°C, вентилируемый. Термостат справа	1400	600	850	2,05	220
СТ-318612	Стол тепловой СТ/К 1400*700*850 сквозной	Нержавеющая сталь. Б/борта, двери-купе с 2-х сторон, дно+полка, +40+80°C, вентилируемый. Термостат справа	1400	700	850	2,05	220
СТ-108867	Стол тепловой СТ/К 1500*600*850 сквозной	Нержавеющая сталь. Б/борта, двери-купе с 2-х сторон, дно+полка, +40+80°C, вентилируемый. Термостат справа	1500	600	850	2,05	220
СТ-25249	Стол тепловой СТ/К 1500*700*850 сквозной	Нержавеющая сталь. Б/борта, двери-купе с 2-х сторон, дно+полка, +40+80°C, вентилируемый. Термостат справа	1500	700	850	2,05	220
СТ-17532	Стол тепловой СТ/К 1600*700*850 сквозной	Нержавеющая сталь. Б/борта, двери-купе с 2-х сторон, дно+полка, +40+80°C, вентилируемый. Термостат справа	1600	700	850	2,05	220
СТ-40138	Стол тепловой СТ/К 1800*700*850 сквозной	Нержавеющая сталь. Б/борта, 4 двери-купе с 2-х сторон, дно+полка, +40+80°C, вентилируемый. Термостат справа	1800	700	850	2,05	220

**ВОЗМОЖНО ИЗГОТОВЛЕНИЕ
ЛЮБЫХ РАЗМЕРОВ И КОМПЛЕКТАЦИЙ!**



Полки настольные тепловые одноярусные для подогрева горячих блюд и посуды, расположенной под тепловыми элементами. Изготовлены полностью из нержавеющей стали. Каркас выполнен из профильной трубы. Регулировка температуры до +60°C.

Используемые материалы:

- шлифованная нержавеющая сталь AISI 304 или AISI 430,
- толщина 1 мм или 1,5 мм

Опоры: нержавеющая профильная труба 20*40



Полки настольные тепловые одноярусные

Серия 300 (ширина полок 300 мм)								
Артикул	Наименование	Комментарий	Длина, мм	Ширина, мм	Высота, мм	Мощность, кВт	Напряжение, В	
ПСТ-3399п	Полка тепловая ПСТ 600*300*400	Нержавеющая сталь, + 60°C. Термостат справа. Эл. кабель из профиля (ножки)	600	300	400	0,8	220	
ПСТ-3400п	Полка тепловая ПСТ 800*300*400	Нержавеющая сталь, + 60°C. Термостат справа. Эл. кабель из профиля (ножки)	800	300	400	0,8	220	
ПСТ-3401п	Полка тепловая ПСТ 900*300*400	Нержавеющая сталь, + 60°C. Термостат справа. Эл. кабель из профиля (ножки)	900	300	400	0,8	220	
ПСТ-3392п	Полка тепловая ПСТ 1000*300*400	Нержавеющая сталь, + 60°C. Термостат справа. Эл. кабель из профиля (ножки)	1000	300	400	0,8	220	
ПСТ-3393п	Полка тепловая ПСТ 1100*300*400	Нержавеющая сталь, + 60°C. Термостат справа. Эл. кабель из профиля (ножки)	1100	300	400	0,8	220	
ПСТ-3394п	Полка тепловая ПСТ 1200*300*400	Нержавеющая сталь, + 60°C. Термостат справа. Эл. кабель из профиля (ножки)	1200	300	400	1	220	
ПСТ-3395п	Полка тепловая ПСТ 1300*300*400	Нержавеющая сталь, + 60°C. Термостат справа. Эл. кабель из профиля (ножки)	1300	300	400	1	220	
ПСТ-3396п	Полка тепловая ПСТ 1400*300*400	Нержавеющая сталь, + 60°C. Термостат справа. Эл. кабель из профиля (ножки)	1400	300	400	1,2	220	
ПСТ-3397п	Полка тепловая ПСТ 1500*300*400	Нержавеющая сталь, + 60°C. Термостат справа. Эл. кабель из профиля (ножки)	1500	300	400	1,2	220	
ПСТ-3398п	Полка тепловая ПСТ 1600*300*400	Нержавеющая сталь, + 60°C. Термостат справа. Эл. кабель из профиля (ножки)	1600	300	400	1,5	220	
ПСТ-3391	Полка тепловая ПСТ 1800*300*400	Нержавеющая сталь, + 60°C. Термостат справа. Эл. кабель из профиля (ножки)	1800	300	400	1,5	220	
ПСТ-10928	Полка тепловая ПСТ 2000*300*400	Нержавеющая сталь, + 60°C. Термостат справа. Эл. кабель из профиля (ножки)	2000	300	400	1,8	220	
Серия 400 (ширина полок 400 мм)								
Артикул	Наименование	Комментарий	Длина, мм	Ширина, мм	Высота, мм	Мощность, кВт	Напряжение, В	
ПСТ-315687	Полка тепловая ПСТ 900*400*400	Нержавеющая сталь, + 60С. Термостат справа. Эл. кабель из рофиля (ножки)	900	400	400	0,8	220	
ПСТ-24584	Полка тепловая ПСТ 1200*400*400	Нержавеющая сталь, + 60С. Термостат справа. Эл. кабель из профиля (ножки)	1200	400	400	1	220	
ПСТ-28468	Полка тепловая ПСТ 1500*400*400	Нержавеющая сталь, + 60С. Термостат справа. Эл. кабель из профиля (ножки)	1500	400	400	1,2	220	
ПСТ-315695	Полка тепловая ПСТ 1600*400*400	Нержавеющая сталь, + 60С. Термостат справа. Эл. кабель из профиля (ножки)	1600	400	400	1,5	220	
ПСТ-315696	Полка тепловая ПСТ 1700*400*400	Нержавеющая сталь, + 60С. Термостат справа. Эл. кабель из профиля (ножки)	1700	400	400	1,5	220	
ПСТ-316126	Полка тепловая ПСТ 1800*400*400	Нержавеющая сталь, + 60С. Термостат справа. Эл. кабель из профиля (ножки)	1800	400	400	1,5	220	
ПСТ-315683	Полка тепловая ПСТ 1900*400*400 6 опор	Нержавеющая сталь, + 60С, профиль 20*40, настольная, термостат слева, 6 опор	1900	400	400	1,5	220	
ПСТ-315694	Полка тепловая ПСТ 2000*400*400 6 опор	Нержавеющая сталь, + 60С, профиль 20*40, настольная, термостат слева, 6 опор	2000	400	400	1,8	220	

**ВОЗМОЖНО ИЗГОТОВЛЕНИЕ
ЛЮБЫХ РАЗМЕРОВ И КОМПЛЕКТАЦИЙ!**

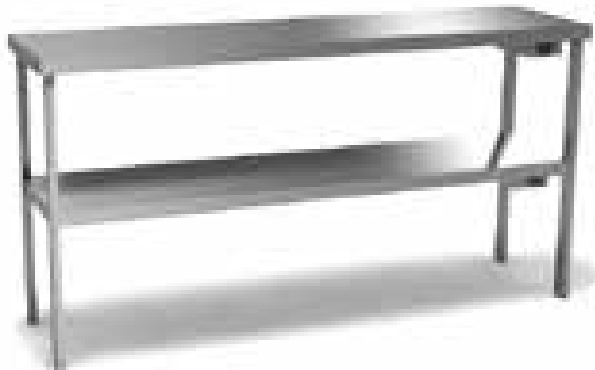

Полки настольные тепловые двухъярусные для подогрева горячих блюд и посуды, расположенной под тепловыми элементами. Изготовлены полностью из нержавеющей стали. Каркас выполнен из профильной трубы. Регулировка температуры до +60°C.

Используемые материалы:

- шлифованная нержавеющая сталь AISI 304 или AISI 430,
- толщина 1 мм или 1,5 мм

Опоры: нержавеющая профильная труба 20*40



Полки настольные тепловые одноярусные

Серия 300 (ширина полок 300 мм)								
Артикул	Наименование	Комментарий	Длина, мм	Ширина, мм	Высота, мм	Мощность, кВт	Напряжение, В	
ПСТ-36822	Полка тепловая ПСТ 800*300*800 2-х ярусная	Нержавеющая сталь, профиль 20*40, обе тепловые, 2 термостата справа, + 60°C. Эл. кабель из профиля (ножки)	800	300	800	0,8	220	
ПСТ-319029	Полка тепловая ПСТ 1000*300*800 2-х ярусная	Нержавеющая сталь, профиль 20*40, обе тепловые, 2 термостата справа, + 60°C. Эл. кабель из профиля (ножки)	1000	300	800	0,8	220	
ПСТ-21670	Полка тепловая ПСТ 1000*300*800 2-х ярусная (тепловая+нейтральная)	Нержавеющая сталь, профиль 20*40, 2-х ярусная, нижняя тепловая+верхняя нейтральная, термостат справа, + 60°C. Эл. кабель из профиля (ножки)	1000	300	800	0,8	220	
ПСТ-313374	Полка тепловая ПСТ 1100*300*800 2-х ярусная	Нержавеющая сталь, профиль 20*40, обе тепловые, 2 термостата справа, + 60°C. Эл. кабель из профиля (ножки)	1100	300	800	0,8	220	
ПСТ-14238	Полка тепловая ПСТ 1200*300*800 2-х ярусная	Нержавеющая сталь, профиль 20*40, обе тепловые, 2 термостата справа, + 60 С. Эл. кабель из профиля (ножки)	1200	300	800	0,8	220	
ПСТ-29824	Полка тепловая ПСТ 1200*300*800 2-х ярусная (тепловая+нейтральная)	Нержавеющая сталь, профиль 20*40, 2-х ярусная, нижняя тепловая +верхняя нейтральная, термостат справа, + 60°C. Эл. кабель из профиля (ножки)	1200	300	800	0,8	220	
ПСТ-24042	Полка тепловая ПСТ 1400*300*800 2-х ярусная	Нержавеющая сталь, профиль 20*40, обе тепловые, 2 термостата справа, + 60°C. Эл. кабель из профиля (ножки)	1400	300	800	1,2	220	
ПСТ-28190	Полка тепловая ПСТ 1400*300*800 2-х ярусная (тепловая+нейтральная)	Нержавеющая сталь, профиль 20*40, 2-х ярусная, нижняя тепловая +верхняя нейтральная, термостат справа, + 60°C. Эл. кабель из профиля (ножки)	1400	300	800	1,2	220	
ПСТ-28330	Полка тепловая ПСТ 1500*300*800 2-х ярусная	Нержавеющая сталь, профиль 20*40, обе тепловые, 2 термостата справа, + 60°C. Эл. кабель из профиля (ножки)	1500	300	800	1,2	220	
ПСТ-318606	Полка тепловая ПСТ 1500*300*800 2-х ярусная (нейтральная с подсветкой+тепловая)	Нержавеющая сталь, профиль 20*40, 2-х ярусная, верхняя нейтральная+нижняя тепловая, термостат справа, + 60°C. Эл. кабель из профиля (ножки)	1500	300	800	1,2	220	
ПСТ-38539	Полка тепловая ПСТ 1600*300*800 2-х ярусная	Нержавеющая сталь, профиль 20*40, обе тепловые, 2 термостата справа, + 60°C. Эл. кабель из профиля (ножки)	1600	300	800	1,5	220	
ПСТ-312563	Полка тепловая ПСТ 1600*300*800 2-х ярусная (нейтральная+тепловая)	Нержавеющая сталь, профиль 20*40, 2-х ярусная, верхняя нейтральная+нижняя тепловая, термостат справа, + 60°C. Эл. кабель из профиля (ножки)	1600	300	800	1,4	220	
ПСТ-312826	Полка тепловая ПСТ 1800*300*800 2-х ярусная	Нержавеющая сталь, профиль 20*40, обе тепловые, 2 термостата справа, + 60°C. Эл. кабель из профиля (ножки)	1800	300	800	1,5	220	
ПСТ-312365	Полка тепловая ПСТ 1800*300*800 2-х ярусная (верх.нейтральная+нижн. тепловая)	Нержавеющая сталь, профиль 20*40, 2-х ярусная, верхняя нейтральная+нижняя тепловая, термостат справа, + 60°C. Эл. кабель из профиля (ножки)	1800	300	800	1,5	220	
Серия 400 (ширина полок 400 мм)								
Артикул	Наименование	Комментарий	Длина, мм	Ширина, мм	Высота, мм	Мощность, кВт	Напряжение, В	
ПСТ-311625	Полка тепловая ПСТ 800*400*800 2-х ярусная	Нержавеющая сталь, профиль 20*40, обе тепловые, 2 термостата справа, + 60°C. Эл. кабель из профиля (ножки)	800	400	800	0,8	220	
ПСТ-31504	Полка тепловая ПСТ 1000*400*800 2-х ярусная	Нержавеющая сталь, профиль 20*40, обе тепловые, 2 термостата справа, + 60°C. Эл. кабель из профиля (ножки)	1000	400	800	0,8	220	
ПСТ-31060	Полка тепловая ПСТ 1200*400*800 2-х ярусная	Нержавеющая сталь, профиль 20*40, обе тепловые, 2 термостата справа, + 60°C. Эл. кабель из профиля (ножки)	1200	400	800	1	220	
ПСТ-314128	Полка тепловая ПСТ 1200*400*800 2-х ярусная, нейтральная+тепловая	Нержавеющая сталь, профиль 20*40, верхняя нейтральная+нижняя тепловая, термостат справа, + 60°C. Эл. кабель из профиля (ножки)	1200	400	800	1	220	
ПСТ-9363	Полка тепловая ПСТ 1300*400*800 2-х ярусная	Нержавеющая сталь, профиль 20*40, обе тепловые, 2 термостата справа, + 60°C. Эл. кабель из профиля (ножки)	1300	400	800	1	220	
ПСТ-105123	Полка тепловая ПСТ 1400*400*800 2-х ярусная	Нержавеющая сталь, профиль 20*40, обе тепловые, 2 термостата справа, + 60°C. Эл. кабель из профиля (ножки)	1400	400	800	1,2	220	
ПСТ-311859	Полка тепловая ПСТ 1500*400*800 2-х ярусная	Нержавеющая сталь, профиль 20*40, обе тепловые, 2 термостата справа, + 60°C. Эл. кабель из профиля (ножки)	1500	400	800	1,2	220	
ПСТ-316912	Полка тепловая ПСТ 1800*400*800 2-х ярусная	Нержавеющая сталь, профиль 20*40, обе тепловые, 2 термостата справа, + 60°C. Эл. кабель из профиля (ножки)	1800	400	800	1,5	220	

ВОЗМОЖНО ИЗГОТОВЛЕНИЕ ЛЮБЫХ РАЗМЕРОВ И КОМПЛЕКТАЦИЙ!



Витрины тепловые настольные для демонстрации и временного хранения блюд. Изготовлены полностью из нержавеющей стали. Со стороны загрузки - двери-купе из поликарбоната толщиной 4 мм, со стороны покупателя - стекло триплекс толщиной 8,4 мм. Подогрев осуществляется ТЭНами, подсветка - лампами накаливания, создающими требуемый уровень освещения полок. Регулировка температуры от +40°C до +80°C.

Используемые материалы:

- шлифованная нержавеющая сталь AISI 304 или AISI 430,
- толщина 1 мм



Витрины тепловые

Артикул	Наименование	Комментарий	Длина, мм	Ширина, мм	Высота, мм	Мощность, кВт	Напряжение, В
BT-320842	Витрина тепловая BT 1500*600*800 настольная, стекло	Нержавеющая сталь, профиль 25x25, двери-купе, стекло триплекс 8,4 мм, подогрев - ТЭНы, подсветка- лампы накаливания, двери - поликарбонат, +40+80°C	1500	600	800	2,2	220

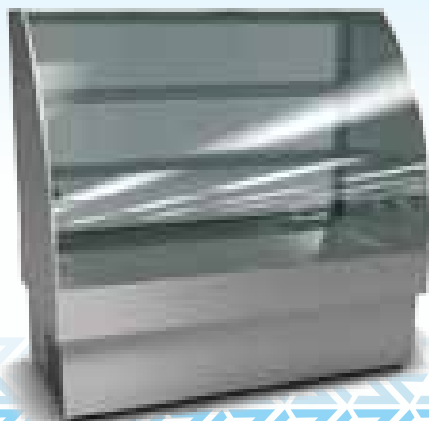

Витрины тепловые с подсветкой для демонстрации и временного хранения блюд и выпечки. Защитный экран и полки выполнены из ударопрочного стекла. Регулировка температуры от +30°C до +50°C. Возможно изготовление как тепловой, так и нейтральной витрины.

- шлифованная нержавеющая сталь AISI 304 или AISI 430,
- толщина металла 1 мм или 1,5 мм

ВОЗМОЖНО ИЗГОТОВЛЕНИЕ ЛЮБЫХ РАЗМЕРОВ И КОМПЛЕКТАЦИЙ!



Витрины тепловые настольные двухуровневые для демонстрации и временного хранения блюд. Изготовлены полностью из нержавеющей стали. С пароувлажнением. Подогрев осуществляется ТЭНами, подсветка - лампами накаливания. Двери-купе выполнены из поликарбоната толщиной 4 мм. Регулировка температуры от +40°C до +80°C.

Используемые материалы:

- шлифованная нержавеющая сталь AISI 304 или AISI 430,
- толщина 1 мм или 1,5 мм



Витрины тепловые двухуровневые

Артикул	Наименование	Комментарий	Длина, мм	Ширина, мм	Высота, мм	Мощность, кВт	Напряжение, В
ВТ-40109	Витрина тепловая ВТ 1500*760*830 настольная (раздаточная)	Нержавеющая сталь, 1 полка тепловая + 1 полка с подсветкой, подогрев ТЭНами, подсветка - лампами накаливания, 8 дверец-купе, поликарбонат, +40+80°C	1500	760	830	0,6	220



Витрины тепловые для демонстрации и временного хранения блюд. Со стороны посетителей - двери-купе из поликарбоната, со стороны загрузки - откидывающиеся дверцы из поликарбоната. Подогрев осуществляется ТЭНами, подсветка - лампами накаливания. Регулировка температуры от +40°C до +80°C.

- шлифованная нержавеющая сталь AISI 304 или AISI 430,
- толщина 1 мм или 1,5 мм



Витрины тепловые встраиваемые с гнутым стеклом для демонстрации и временного хранения горячих блюд и закусок. Имеют съемные перфорированные емкости, поддон для сбора жира. Регулировка температуры от +35°C до +80°C

- шлифованная нержавеющая сталь AISI 304 или AISI 430,
- толщина 1 мм или 1,5 мм

ВОЗМОЖНО ИЗГОТОВЛЕНИЕ ЛЮБЫХ РАЗМЕРОВ И КОМПЛЕКТАЦИЙ!



Шкафы тепловые для временного хранения и транспортировки горячих блюд, расфасованных в гостроемкости. Изготовлены полностью из нержавеющей стали. Имеют направляющие под гостроемкости GN2/1, теплоизолированные стенки. Оснащены прорезиненными колесами, два из которых со стопором. Регулировка температуры от +40°C до +85°C.

Используемые материалы:

- шлифованная нержавеющая сталь AISI 304 или AISI 430,
- толщина 1 мм или 1,5 мм



Шкафы тепловые под гостроемкости GN2/1

Артикул	Наименование	Комментарий	Длина, мм	Ширина, мм	Высота, мм	Мощность, кВт	Напряжение, В
ШТ-107118	Шкаф тепловой ШТ 790*630*1100 под 10 GN2/1, на колесах.	Нержавеющая сталь, направляющие под 10 GN2/1, 1 дверь распашная. Тепловой накопитель. +35+80°C. На колесах	790	630	1100	1,2	220



Шкафы тепловые для подогрева тарелок с регулируемой средней полкой вместимостью от 55 до 60 тарелок D=320 мм. Регулировка температуры от +30°C до +80°C.

- шлифованная нержавеющая сталь AISI 304 или AISI 430,
- толщина металла 1 мм или 1,5 мм

**ВОЗМОЖНО ИЗГОТОВЛЕНИЕ
ЛЮБЫХ РАЗМЕРОВ И КОМПЛЕКТАЦИЙ!**



Шкафы тепловые с ручками для временного хранения и транспортировки горячих блюд, расфасованных в гастроёмкости. Изготовлены полностью из нержавеющей стали. Имеют направляющие под гастроёмкости GN1/1, теплоизолированные стенки. Оснащены прорезиненными колесами, два из которых со стопором. Регулировка температуры от +40°C до +85°C.

Используемые материалы:

- шлифованная нержавеющая сталь AISI 304 или AISI 430,
- толщина 1 мм или 1,5 мм



Шкафы тепловые под гастроёмкости GN1/1

Артикул	Наименование	Комментарий	Длина, мм	Ширина, мм	Высота, мм	Мощность, кВт	Напряжение, В
ШТ-318587	Шкаф тепловой ШТ 500*650*1300 под 10 GN1/1 на колесах	Нержавеющая сталь, направляющие под 10 GN1/1, +40+85°C. На колесах	500	650	1300	2	220
ШТ-319056	Шкаф тепловой ШТ 500*650*1820 под 15 GN1/1 на колесах	Нержавеющая сталь, направляющие под 15 GN1/1, +40+85°C. На колесах	500	650	1820	2	220



Шкафы тепловые двухуровневые с вентилируемым объемом. Регулировка температуры от +40°C до +85°C.

- шлифованная нержавеющая сталь AISI 304 или AISI 430,
- толщина металла 1 мм или 1,5 мм

ВОЗМОЖНО ИЗГОТОВЛЕНИЕ ЛЮБЫХ РАЗМЕРОВ И КОМПЛЕКТАЦИЙ!



Шкафы тепловые двухсекционные сквозные с направляющими под gastronormы для временного хранения и транспортировки горячих блюд. Изготовлены полностью из нержавеющей стали. Оснащены прорезиненными колесами, два из которых со стопором. Регулировка температуры от +40°C до +85°C.

Используемые материалы:

- шлифованная нержавеющая сталь AISI 304 или AISI 430,
- толщина 1 мм или 1,5 мм



Шкафы тепловые двухуровневый под gastronormы GN1/1

Артикул	Наименование	Комментарий	Длина, мм	Ширина, мм	Высота, мм	Мощность, кВт	Напряжение, В
ШТ-321550	Шкаф тепловой ШТ 770*855*1740 под 20 GN1/1, 10 GN 2/1, колеса, сквозной, замки	Нержавеющая сталь. Сквозной, направляющие под 20 GN1/1, 10 GN2/1, замки, +35+80°C. На колесах.	770	855	1740	3	220



Шкафы тепловые с пароувлажнением для временного хранения готовой продукции. Регулировка температуры от +40°C до +85°C.

- шлифованная нержавеющая сталь AISI 304 или AISI 430,
- толщина металла 1 мм или 1,5 мм



Мармиты универсальные водяные gastronормированные. Изготовлены полностью из нержавеющей стали. Имеют скрытые ТЭНы, слив воды осуществляется через кран. Оснащены прорезиненными колесами, два из которых со стопором. Регулировка температуры от +30°C до +85°C. Возможно изготовление, как передвижных, так и стационарных мармитов.

Используемые материалы:

- шлифованная нержавеющая сталь AISI 430,
- толщина 1 мм



Мармиты

Артикул	Наименование	Комментарий	Длина, мм	Ширина, мм	Высота, мм	Мощность, кВт	Напряжение, В
МУ-312813	Мармит универсальный МУ 117 1170*650*900 3 GN1/1 на колесах	Нержавеющая сталь, вырез под 3 GN1/1, 2 делителя 530 мм. Полка. Закрыт с 3-х сторон, +30+85°C. Гастроёмкости в комплект не входят. На колесах	1170	650	900	2,4	220
МУ-313397	Мармит универсальный МУ 120 1200*700*850 3 GN1/1 на колесах	Нержавеющая сталь, вырез под 3 GN1/1, 2 делителя 530 мм. Полка. Закрыт с 3-х сторон, +30+85°C. Гастроёмкости в комплект не входят. На колесах	1200	700	850	2,4	220, 380
МУ-312305	Мармит универсальный МУ 130 1300*700*850 под 3 GN1/1 открытый на колесах	Нержавеющая сталь, вырез под 3 GN1/1, 2 делителя 530 мм. Полка. Со всех сторон открыт. Слив в металлический трап, +30+85°C. Гастроёмкости в комплект не входят. На колесах	1300	700	850	2,4	220, 380
МУ-320750	Мармит универсальный МУ 150 1500*700*850 под 4 GN1/1 открытый на колесах	Нержавеющая сталь, вырез под 4 GN1/1, 2 делителя 530 мм. Полка. Со всех сторон открыт. Слив в металлический трап, на колесах, +30+85°C. Гастроёмкости в комплект не входят. На колесах	1500	700	850	2,4	220, 380

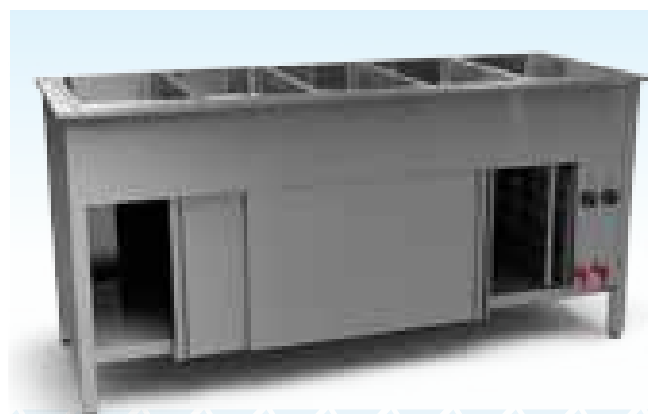

Мармиты универсальные водяные gastronормированные с подогреваемым нижним объемом для временно-го хранения и раздачи горячих блюд. Регулировка температуры от +40°C до +85°C.

- шлифованная нержавеющая сталь AISI 304 или AISI 430,
- толщина металла 1 мм или 1,5 мм



ВОЗМОЖНО ИЗГОТОВЛЕНИЕ ЛЮБЫХ РАЗМЕРОВ И КОМПЛЕКТАЦИЙ!



Мангалы на древесном угле для приготовления мяса, рыбы и овощей. Изготовлены полностью из нержавеющей стали. В нижней части корпуса расположены бункеры для хранения угля. Возможна отделка топки огнеупорным кирпичом. Могут идти в комплекте: подставка, мангал, зонт вытяжной, либо поэлементно.

Используемые материалы:

- шлифованная нержавеющая сталь AISI 304 или AISI 430,
- толщина 1 мм или 1,5 мм.

Пластиковые регулируемые опоры



Мангалы

Артикул	Наименование	Комментарий	Длина, мм	Ширина, мм	Высота, мм
12945	Мангал 1000*700*2150 (зонт, подставка в комплекте)	Нержавеющая сталь, профиль 40*40, кирпич огнеупорный, состоит из 3-х составляющих: зонт, стол, мангал	1000	700	2150
14375	Мангал 1200*670*2000 (зонт, подставка в комплекте)	Нержавеющая сталь, профиль 40*40, кирпич огнеупорный, состоит из 3-х составляющих: зонт, стол, мангал	1200	670	2000
312551	Мангал 1500*700*1950 (зонт, подставка в комплекте) лист 6мм	Нержавеющая сталь, профиль 40*40, кирпич огнеупорный, состоит из 3-х составляющих: зонт, стол, мангал	1500	700	1950
102056	Мангал 1500*700*2400 (зонт, подставка в комплекте)	Нержавеющая сталь, профиль 40*40, кирпич огнеупорный, состоит из 3-х составляющих: зонт, стол, мангал	1500	700	2400
312872	Мангал 1500*700*2150 (зонт, подставка и 3 решетки в комплекте)	Нержавеющая сталь, профиль 40*40, кирпич огнеупорный, состоит из 3-х составляющих: зонт, стол, мангал с тремя решетками. 3 решетки в комплекте	1500	700	2150
313846	Мангал 2500*700*2150 (зонт, подставка в комплекте)	Нержавеющая сталь, профиль 40*40, кирпич огнеупорный, состоит из 3-х составляющих: подставка (бункер справа 500мм, двери-купе слева, дно+полка), мангал, зонт	2500	700	2150



Мангалы передвижные оснащены усиленными резиновыми колесами, два из которых со стопором. Конструкция: 4 двери, 3 зольных ящика выдвигаемых.

- шлифованная нержавеющая сталь AISI 304 или AISI 430,
- толщина металла 1 мм или 1,5 мм



Угольные печи-мангалы изготовлены полностью из нержавеющей стали. Выпускаются в комплекте с вытяжным зонтом и подставкой. Топка, дверца, зольник, направляющие для решетки – нержавеющая сталь AISI 430 - 3 мм. Решетка - пруток из нержавеющей стали AISI 304 D = 8 мм + 6 мм. Внешняя обшивка, подставка, вытяжка - нержавеющая сталь AISI 430 - 1 мм. Задвижки для регулирования подачи воздуха и отвода дыма, колосники – чугунное литье (производство Финляндия). Печи оснащены шибером для регулирования интенсивности горения, на передней панели находится термометр до +400°C. Для расположения в закрытых помещениях необходимо подключение к вентиляции через водяной фильтр.

Регулируемые опоры.



ПЕЧИ-МАНГАЛЫ УГОЛЬНЫЕ

Артикул	Наименование	Комментарий	Длина, мм	Ширина, мм	Высота, мм
320598	Печь угольная УПК-1 700*700(900)*1950 (в комплекте: печь, подставка, зонт)	Нержавеющая сталь. Рекомендуется для предприятий до 70 п.м. В комплекте: подставка 700*700*750, зонт 700*900*490, печь 700*700(900)*1950. +350°C	700	700	1950
322484	Печь угольная УПК-3 900*900*710	Нержавеющая сталь. Рекомендуется для предприятий до 150 п.м. В комплекте: подставка, зонт, печь. +350°C	900	900	710
322482	Печь угольная УПК-2 900*700*710	Нержавеющая сталь. Рекомендуется для предприятий до 100 п.м. В комплекте: подставка, зонт, печь. +350°C	900	700	710
322481	Печь угольная УПК-1 700*700*710	Нержавеющая сталь. Рекомендуется для предприятий до 70 п.м. В комплекте: подставка, зонт, печь. +350°C	700	700	710
102028	Вставка пламегаситель ПГ для печи УПК	Нержавеющая сталь AISI 304 - 1,5 мм. Устройство лабиринтного типа			
Пд-322494	Подставка Пд 900*850*800 для печи УПК-3	Нержавеющая сталь AISI 430 - 1 мм, профиль 20*40. Закрыта с 3-х сторон, дверцы распашные. Верх с теплоизоляцией. Для установки печи УПК-3	900	850	800
Пд-322493	Подставка Пд 900*650*800 для печи УПК-2	Нержавеющая сталь AISI 430 - 1 мм, профиль 20*40. Закрыта с 3-х сторон, дверцы распашные. Верх с теплоизоляцией. Для установки печи УПК-2	900	650	800
Пд-322492	Подставка Пд 700*650*800 для печи УПК-1	Нержавеющая сталь AISI 430 - 1 мм, профиль 20*40. Закрыта с 3-х сторон, дверцы распашные. Верх с теплоизоляцией. Для установки печи УПК-1	700	650	800
ВП-322489	Зонт вытяжной ВП 900*1100*480 для печи УПК-3	Нержавеющая сталь AISI 430 - 1 мм, фланец D=250 мм с отверстиями для удаления дыма из нижней части зонта	900	1100	480
ВП-322488	Зонт вытяжной ВП 900*900*480 для печи УПК-2	Нержавеющая сталь AISI 430 - 1 мм, фланец D=250 мм с отверстиями для удаления дыма из нижней части зонта	900	900	480
ВП-322487	Зонт вытяжной ВП 700*900*480 для печи УПК-1	Нержавеющая сталь AISI 430-1 мм, фланец D=250мм с отверстиями для удаления дыма из нижней части зонта	700	900	480

**ВОЗМОЖНО ИЗГОТОВЛЕНИЕ
ЛЮБЫХ РАЗМЕРОВ И КОМПЛЕКТАЦИЙ!**



Печи для приготовления шаурмы на углях. В комплекте: зонт, съемные решетки для углей, поддон для сбора жира и вертел.

- *шлифованная нержавеющей сталь AISI 304 или AISI 430,*
- *толщина металла 1 мм или 1,5 мм*



ХОЛОДИЛЬНОЕ ОБОРУДОВАНИЕ

Столы охлаждаемые.....	118
Столы морозильные.....	123
Витрины холодильные.....	125
Салат-бары.....	131

**ИСПОЛЬЗОВАНИЕ ТОЛЬКО ЛУЧШИХ
КОМПЛЕКТУЮЩИХ И МАТЕРИАЛОВ
ВЕДУЩИХ РОССИЙСКИХ И ЕВРОПЕЙСКИХ
ПРОИЗВОДИТЕЛЕЙ**

Холодильные агрегаты:

Cubigel, Aspera, L'Unite Herme tique
Европейские бренды

Сталь:

AISI 304, AISI 430
Толщина металла 1 мм, 1,5 мм, 3 мм

Фреон:

R404A
Не содержит хлор,
не разрушает озоновый слой

Столы охлаждаемые для хранения пищевых продуктов. Изготовлены полностью из нержавеющей стали. Имеют внутренний охлаждаемый объем с направляющими под GN1/1 или полками. Возможные комбинации: стол с дверью, стол с дверью и ящиками. Автоматический контроллер температуры, автоматическая система оттайки, вентилируемое охлаждение. Регулировка температуры от +2°C до +8°C.

Столешница:

- шлифованная нержавеющая сталь AISI 304,
- толщина 1 мм или 1,5 мм

Подстолье:

- шлифованная нержавеющая сталь AISI 430,
- толщина 1 мм

Пластиковые регулируемые опоры



Столы охлаждаемые

Серия 600 (ширина столов 600 мм)								
Артикул	Наименование	Комментарий	Длина, мм	Ширина, мм	Высота, мм	Мощность, кВт	Напряжение, В	
CO-313849	Стол охлаждаемый CO1/P 700*600*850	Нержавеющая сталь. Борт, 1 дверь, дно+полка, вентилируемый объем, автоматическая оттайка, +2+8°C. Агрегат снизу	700	600	850	0,55	220	
CO-107215	Стол охлаждаемый CO2/P 900*600*850	Нержавеющая сталь. Б/борта, 2 двери, дно+полка, вентилируемый объем, автоматическая оттайка, +2+8°C. Агрегат снизу	900	600	850	0,55	220	
CO-4437	Стол охлаждаемый CO1/P 1000*600*850	Нержавеющая сталь. Борт, 1 дверь, дно+полка, вентилируемый объем, автоматическая оттайка, +2+8°C. Агрегат справа	1000	600	850	0,55	220	
CO-4179	Стол охлаждаемый CO1/P 1200*600*850	Нержавеющая сталь. Борт, 1 дверь, дно+полка, вентилируемый объем, автоматическая оттайка, +2+8°C. Агрегат справа	1200	600	850	0,55	220	
CO-23057	Стол охлаждаемый CO2/P 1200*600*850	Нержавеющая сталь. Борт, 2 двери, дно+полка, вентилируемый объем, автоматическая оттайка, +2+8°C. Агрегат снизу	1200	600	850	0,55	220	
CO-311814	Стол охлаждаемый CO2/P 1350*600*850	Нержавеющая сталь. Борт, 2 двери, дно+полка, вентилируемый объем, автоматическая оттайка, +2+8°C. Агрегат справа	1350	600	850	0,55	220	
CO-102285	Стол охлаждаемый CO2/P 1400*600*850	Нержавеющая сталь. Борт, 2 двери, дно+полка, вентилируемый объем, автоматическая оттайка, +2+8°C. Агрегат справа	1400	600	850	0,55	220	
CO-35039	Стол охлаждаемый CO3/P 1500*600*850	Нержавеющая сталь. Борт, 3 двери, дно+полка, вентилируемый объем, автоматическая оттайка, +2+8°C, Агрегат снизу	1500	600	850	0,55	220	
CO-312995	Стол охлаждаемый CO2/P 1600*600*850	Нержавеющая сталь. Борт, 2 двери, дно+полка, вентилируемый объем, автоматическая оттайка, +2+8°C. Агрегат справа	1600	600	850	0,55	220	
CO-30901	Стол охлаждаемый CO1/P-Я4 1850*600*850	Нержавеющая сталь. Борт, 1 дверь, дно+полка, вентилируемый объем, автоматическая оттайка, 4 ящика перфорированных не гастронормированных, Н=200, +2+8°C, Агрегат слева	1850	600	850	0,55	220	
CO-4451	Стол охлаждаемый CO2/P-Я2 1850*600*850	Нержавеющая сталь. Борт, 2 двери, дно+полка, вентилируемый объем, автоматическая оттайка, 2 ящика слева перфорированных не гастронормированных, +2+8°C. Агрегат справа	1850	600	850	0,55	220	

ВОЗМОЖНО ИЗГОТОВЛЕНИЕ ЛЮБЫХ РАЗМЕРОВ И КОМПЛЕКТАЦИЙ!

Столы охлаждаемые для хранения пищевых продуктов. Изготовлены полностью из нержавеющей стали. Имеют внутренний охлаждаемый объем с направляющими под GN1/1 или полками. Возможные комбинации: стол с дверьми, стол с дверьми и ящиками. Автоматический контроллер температуры, автоматическая система оттайки, вентилируемое охлаждение. Регулировка температуры от +2°C до +8°C.

Столешница:

- шлифованная нержавеющая сталь AISI 304,
- толщина 1 мм или 1,5 мм

Подстолье:

- шлифованная нержавеющая сталь AISI 430,
- толщина 1 мм

Пластиковые регулируемые опоры



Столы охлаждаемые

Серия 700 (ширина столов 700 мм)								
Артикул	Наименование	Комментарий	Длина, мм	Ширина, мм	Высота, мм	Мощность, кВт	Напряжение, В	
CO-312341	Стол охлаждаемый CO2/G 1000*700*850	Нержавеющая сталь. Борт, 2 двери, направляющие под GN1/1. вентилируемый объем, автоматическая оттайка, +2+8°C. Агрегат снизу	1000	700	850	0,55	220	
CO-19344п	Стол охлаждаемый CO1/G-Я2 120/70 1200*700*850	Нержавеющая сталь. Борт, 1 дверь, направляющие под GN 1/1 слева, 2 перфорированных ящика под GN 1/1 H=100 + GN 1/1 H=150 справа, вентилируемый объем, автоматическая оттайка, +2+8°C. Агрегат снизу	1200	700	850	0,55	220	
CO-22685	Стол охлаждаемый CO2/P 1200*700*850	Нержавеющая сталь. Борт, 2 двери, дно+полка, вентилируемый объем, автоматическая оттайка, +2+8°C. Агрегат снизу	1200	700	850	0,55	220	
CO-104785	Стол охлаждаемый CO2/G 1300*700*850	Нержавеющая сталь. Борт, 2 двери, направляющие под GN1/1. вентилируемый объем, автоматическая оттайка, +2+8°C. Агрегат снизу	1300	700	850	0,55	220	
CO-23754	Стол охлаждаемый CO1/G-Я2 135/70 1350*700*850	Нержавеющая сталь. Борт, 1 дверь справа, направляющие под GN1/1, 2 ящика слева перфорированных под GN1/1 H=200, вентилируемый объем, автоматическая оттайка, +2+8°C. Агрегат справа	1350	700	850	0,55	220	
CO-34380	Стол охлаждаемый CO1/P-Я2 1400*700*850	Нержавеющая сталь. Борт, 1 дверь, дно+полка, 2 ящика справа перфорированных под GN1/1 H=100, вентилируемый объем, автоматическая оттайка, +2+8°C. Агрегат слева	1400	700	850	0,55	220	
CO-19345п	Стол охлаждаемый CO1/G-Я2 150/70 1500*700*850	Нержавеющая сталь. Борт, 1 дверь справа, направляющие под GN1/1 + 2 ящика слева, перфорированных под GN1/1 H=200, вентилируемый объем, автоматическая оттайка, +2+8°C. Агрегат справа	1500	700	850	0,55	220	
CO-8830	Стол охлаждаемый CO2/G 1500*700*850	Нержавеющая сталь. Борт, 2 двери, направляющие под GN1/1, вентилируемый объем, автоматическая оттайка, +2+8°C. Агрегат справа	1500	700	850	0,55	220	
CO-35032	Стол охлаждаемый CO3/G 1500*700*850	Нержавеющая сталь. Борт, 3 двери, направляющие под GN1/1, вентилируемый объем, автоматическая оттайка, +2+8°C. Агрегат снизу	1500	700	850	0,55	220	
CO-315669	Стол охлаждаемый CO1/P-Я2 1600*700*850	Нержавеющая сталь. Борт, 1 дверь, дно+полка справа, 2 gastronormированных перфорированных ящика слева: H=200+ H=200, вентилируемый объем, автоматическая оттайка, +2+8°C. Агрегат справа	1600	700	850	0,55	220	
CO-319553	Стол охлаждаемый CO2/G 1700*700*850	Нержавеющая сталь. Борт, 2 двери, направляющие под GN1/1, вентилируемый объем, автоматическая оттайка, +2+8°C. Агрегат справа	1700	700	850	0,55	220	
CO-313284	Стол охлаждаемый CO3/G 1700*700*850	Нержавеющая сталь. Борт, 3 двери, направляющие под GN1/1. вентилируемый объем, автоматическая оттайка, +2+8°C. Агрегат снизу	1700	700	850	0,55	220	
CO-19346п	Стол охлаждаемый CO1/G-Я4 185/70 1850*700*850	Нержавеющая сталь. Борт, 1 дверь, направляющие под GN1/1+ 4 ящика перфорированных под GN1/1 H=200, вентилируемый объем, автоматическая оттайка, +2+8°C. Агрегат справа	1850	700	850	0,55	220	
CO-9236	Стол охлаждаемый CO2/G-Я2 1850*700*850	Нержавеющая сталь. Борт, 2 двери, направляющие под GN1/1 справа, 2 перфорированных ящика под GN 1/1 H=200 слева, вентилируемый объем, автоматическая оттайка, +2+8°C. Агрегат справа	1850	700	850	0,55	220	
CO-34379	Стол охлаждаемый CO2/P-Я3 1850*700*850	Нержавеющая сталь. Борт, 2 двери, дно+полка + 3 ящика слева перфорированных под GN1/1 H=100, вентилируемый объем, автоматическая оттайка, +2+8°C. Агрегат справа	1850	700	850	0,55	220	

ВОЗМОЖНО ИЗГОТОВЛЕНИЕ ЛЮБЫХ РАЗМЕРОВ И КОМПЛЕКТАЦИЙ!



Столы с ручкой и охлаждаемым объемом для временного хранения пищевых продуктов. Изготовлены полностью из нержавеющей стали. Ручка располагается над агрегатным отсеком. Возможные комбинации: стол с дверями, стол с дверями и ящиками. Автоматический контроллер температуры, автоматическая система оттайки, вентилируемое охлаждение. Регулировка температуры от +2°C до +8°C.

Столешница:

- шлифованная нержавеющая сталь AISI 304,
- толщина 1 мм или 1,5 мм

Подстолье:

- шлифованная нержавеющая сталь AISI 430,
- толщина 1 мм

Пластиковые регулируемые опоры



Столы охлаждаемые с ручкой

Артикул	Наименование	Комментарий	Длина, мм	Ширина, мм	Высота, мм	Мощность, кВт	Напряжение, В
CO-19348	Стол охлаждаемый CO1/P 120/70 ручкой слева	Нержавеющая сталь. Борт, 1 дверь, дно+полка, вентилируемый объем, автоматическая оттайка, встроенный ручкой над агрегатом + смеситель (Россия), подключение к воде и слив в канализацию, +2+8°C. Агрегат слева	1200	700	850	0,55	220
CO-19347	Стол охлаждаемый CO1/P 120/70 ручкой справа	Нержавеющая сталь. Борт, 1 дверь, дно+полка, вентилируемый объем, автоматическая оттайка, встроенный ручкой над агрегатом + смеситель (Россия), подключение к воде и слив в канализацию, +2+8°C. Агрегат справа	1200	700	850	0,55	220
CO-312431	Стол охлаждаемый CO1/P 1200*700*850 с ручкой	Нержавеющая сталь. Борт, 1 дверь, дно+полка, вентилируемый объем, автоматическая оттайка, встроенный ручкой 295*235*150 над агрегатом + смеситель (Россия), подключение к воде и слив в канализацию, +2+8°C. Агрегат слева	1200	700	850	0,55	220
CO-316827	Стол охлаждаемый CO2/P 1200*600*850 с ручкой	Нержавеющая сталь. Борт, 2 двери, дно+полка, вентилируемый объем, автоматическая оттайка, встроенный ручкой 295*235*150 над агрегатом + смеситель (Россия), подключение к воде и слив в канализацию, +2+8°C. Агрегат справа	1200	600	850	0,55	220
CO-19847	Стол охлаждаемый CO1/P-Я2 1400*700*850 с ручкой	Нержавеющая сталь. Борт, 1 дверь, дно+полка, вентилируемый объем, автоматическая оттайка, 2 ящика справа (перфорированных под GN1/1 H=200 над агрегатом, встроенный ручкой 345*235*150 + смеситель (Россия), подключение к воде и слив в канализацию. +2+8°C. Агрегат слева	1400	700	850	0,55	220
CO-19350п	Стол охлаждаемый CO2/P 150/70 ручкой слева	Нержавеющая сталь. Борт, 2 двери, дно+полка, вентилируемый объем, автоматическая оттайка, встроенный ручкой 295*235*150 над агрегатом + смеситель (Россия), подключение к воде и слив в канализацию, +2+8°C. Агрегат слева	1500	700	850	0,55	220
CO-19349п	Стол охлаждаемый CO2/P 150/70 ручкой справа	Нержавеющая сталь. Борт, 2 двери, дно+полка, вентилируемый объем, автоматическая оттайка, встроенный ручкой 295*235*150 над агрегатом + смеситель (Россия), подключение к воде и слив в канализацию, +2+8°C. Агрегат справа	1500	700	850	0,55	220

ВОЗМОЖНО ИЗГОТОВЛЕНИЕ ЛЮБЫХ РАЗМЕРОВ И КОМПЛЕКТАЦИЙ!

Столы-подставки под оборудование с охлаждаемым объемом для хранения пищевых продуктов. Изготовлены полностью из нержавеющей стали. Возможные комбинации: стол с дверьми, стол с дверьми и ящиками. Автоматический контроллер температуры, автоматическая система оттайки, вентилируемое охлаждение. Регулировка температуры от +2°C до +8°C.

Столешница:

- шлифованная нержавеющая сталь AISI 304,
- толщина 1 мм или 1,5 мм

Подстолье:

- шлифованная нержавеющая сталь AISI 430,
- толщина 1 мм

Пластиковые регулируемые опоры



Столы охлаждаемые - подставки под оборудование

Артикул	Наименование	Комментарий	Длина, мм	Ширина, мм	Высота, мм	Мощность, кВт	Напряжение, В
CO-313031	Стол охлаждаемый CO1/P 900*700*650	Нержавеющая сталь. Борт, 1 дверь, дно+полка, вентилируемый объем, автоматическая оттайка, +2+8°C. Агрегат справа	900	700	650	0,55	220
CO-320069	Стол охлаждаемый CO2/P 1200*700*650	Нержавеющая сталь. Б/борта, 2 двери, дно+полка, дверцы не газоронормированные, вентилируемый объем, автоматическая оттайка, +2+8°C. Агрегат справа	1200	700	650	0,55	220
CO-314324	Стол охлаждаемый CO1/G 1200*700*650	Нержавеющая сталь. Б/борта, 1 дверь, направляющие под GN1/1, вентилируемый объем, автоматическая оттайка, +2+8°C. Агрегат слева	1200	700	650	0,55	220
CO-104984	Стол охлаждаемый CO1/P 1200*700*650	Нержавеющая сталь. Б/борта, 1 дверь, дно+полка, вентилируемый объем, автоматическая оттайка, +2+8°C. Агрегат справа	1200	700	650	0,55	220
CO-314099	Стол охлаждаемый CO2/P 1400*700*650	Нержавеющая сталь. Б/борта, 2 двери, дно+полка, вентилируемый объем, автоматическая оттайка, +2+8°C. Агрегат слева	1400	700	650	0,55	220



Столы охлаждаемые с черной гранитной столешницей, вырезами под гастроемкости и нишей для установки плиты ВОК, гриля или блинницы. Электронный блок управления, автоматическая система оттайки, вентилируемое охлаждение. Регулировка температуры от +2°C до +8°C.

- шлифованная нержавеющая сталь AISI 304 или AISI 430,
- толщина металла 1 мм или 1,5 мм

ВОЗМОЖНО ИЗГОТОВЛЕНИЕ ЛЮБЫХ РАЗМЕРОВ И КОМПЛЕКТАЦИЙ!

Столы с ванной моечной и охлаждаемым объемом для временного хранения пищевых продуктов. Изготовлены полностью из нержавеющей стали. Мойка цельнотянутая 400*400*250 располагается над агрегатным отсеком. Возможные комбинации: стол с дверьми, стол с дверьми и ящиками. Автоматический контроллер температуры, автоматическая система оттайки, вентилируемое охлаждение. Регулировка температуры от +2°C до +8°C.

Столешница:

- шлифованная нержавеющая сталь AISI 304,
- толщина 1 мм или 1,5 мм

Подстолье:

- шлифованная нержавеющая сталь AISI 430,
- толщина 1 мм

Пластиковые регулируемые опоры



Столы охлаждаемые с ванной моечной

Артикул	Наименование	Комментарий	Длина, мм	Ширина, мм	Высота, мм	Мощность, кВт	Напряжение, В
CO-4183	Стол охлаждаемый CO2/P 1400*600*850 с ванной моечной 400*400*250	Нержавеющая сталь. Борт, 2 двери, дно+полка, мойка 400*400*250 над агрегатом, отверстие под смеситель по центру, вентилируемый объем, автоматическая оттайка, +2+8°C, подключение к воде и слив в канализацию. Агрегат слева	1400	600	850	0,55	220
CO-101957	Стол охлаждаемый CO2/G 1500*700*850 с ванной моечной 400*400*250	Нержавеющая сталь. Борт, 2 двери, направляющие под GN 1/1 (шаг=75мм), мойка 400*400*250 над агрегатом, отверстие под смеситель по центру, вентилируемый объем, автоматическая оттайка, +2+8°C, подключение к воде и слив в канализацию. Агрегат слева	1500	700	850	0,55	220
CO-6842	Стол охлаждаемый CO2/P 1500*600*850 с ванной моечной 400*400*250	Нержавеющая сталь. Борт, 2 двери, дно+полка, мойка 400*400*250 над агрегатом, отверстие под смеситель по центру, подключение к воде и канализации, вентилируемый объем, автоматическая оттайка, +2+8°C, подключение к воде и слив в канализацию. Агрегат слева	1500	600	850	0,55	220
CO-316536	Стол охлаждаемый CO3/P 2000*600*850 с ванной моечной 400*400*250	Нержавеющая сталь. Борт, 3 двери, дно+полка, мойка 400*400*250 над агрегатом, вентилируемый объем, автоматическая оттайка, +2+8°C, подключение к воде и слив в канализацию. Агрегат справа	2000	600	850	0,55	220

ВОЗМОЖНО ИЗГОТОВЛЕНИЕ ЛЮБЫХ РАЗМЕРОВ И КОМПЛЕКТАЦИЙ!

Столы с морозильным объемом для временного хранения пищевых продуктов. Изготовлены полностью из нержавеющей стали. Возможные комбинации: стол с дверьми, стол с дверьми и ящиками. Автоматический контроллер температуры, автоматическая система оттайки, вентилируемое охлаждение. Регулировка температуры от -18°C до -22°C.

Столешница:

- шлифованная нержавеющая сталь AISI 304,
- толщина 1 мм или 1,5 мм

Подстолье:

- шлифованная нержавеющая сталь AISI 430,
- толщина 1 мм

Пластиковые регулируемые опоры



Столы морозильные

Серия 600 (ширина столов 600 мм)								
Артикул	Наименование	Комментарий	Длина, мм	Ширина, мм	Высота, мм	Мощность, кВт	Напряжение, В	
СМ-320225	Стол морозильный СМ2/Р 1500*600*850	Нержавеющая сталь. Борт, 2 двери, дно+полка, вентилируемый объем, автоматическая оттайка, -18 -22 °С. Агрегат справа	1500	600	850	0,8	220	
СМ-312996	Стол морозильный СМ2/Р 1600*600*850	Нержавеющая сталь. Борт, 2 двери, дно+полка, вентилируемый объем, автоматическая оттайка, -18 -22 °С. Агрегат справа	1600	600	850	0,8	220	

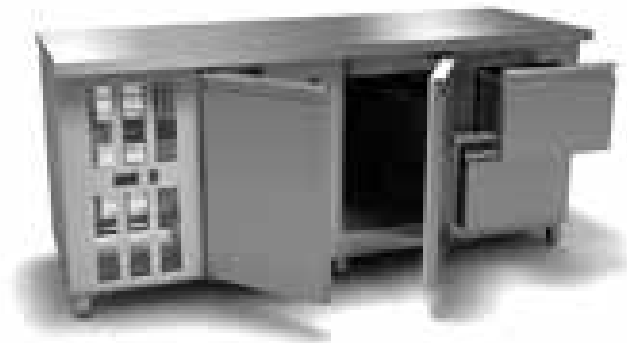

Столы с морозильным объемом для временного хранения пищевых продуктов. Изготовлены полностью из нержавеющей стали. Возможные комбинации: стол с дверьми, стол с дверьми и ящиками. Автоматический контроллер температуры, автоматическая система оттайки, вентилируемое охлаждение. Регулировка температуры от -18°C до -22°C.

Столешница:

- шлифованная нержавеющая сталь AISI 304,
- толщина 1 мм или 1,5 мм

Подстолье:

- шлифованная нержавеющая сталь AISI 430,
- толщина 1 мм

Пластиковые регулируемые опоры



Столы морозильные

Серия 700 (ширина столов 700 мм)								
Артикул	Наименование	Комментарий	Длина, мм	Ширина, мм	Высота, мм	Мощность, кВт	Напряжение, В	
CM-4434п	Стол морозильный CM2/Р 135/70 1350*700*850 280л	Нержавеющая сталь. Борт, 2 двери, дно+полка, вентилируемый объем, автоматическая оттайка, -18 -22 °С. Агрегат справа	1350	700	850	0,8	220	
CM-6848	Стол морозильный CM1/Г-Я2 1400*700*850	Нержавеющая сталь. Борт,1 дверь, направляющие под GN1/1 справа+2 ящика перфорированных под GN1/1 Н=200 слева, вентилируемый объем, автоматическая оттайка, -18-22 °С. Агрегат справа	1400	700	850	0,8	220	
CM-19992	Стол морозильный CM1/Р-Я2 1400*700*850	Нержавеющая сталь. Борт,1 дверь, дно+полка, 2 ящика перфорированных под GN1/1 Н=200 слева, вентилируемый объем, автоматическая оттайка, -18-22 °С. Агрегат справа	1400	700	850	0,8	220	
CM-16701	Стол морозильный CM2/Р 1400*700*850	Нержавеющая сталь. Б/борта, 2 двери, дно+полка, вентилируемый объем, автоматическая оттайка, -18 -22 °С. Агрегат справа	1400	700	850	0,8	220	
CM-19994	Стол морозильный CM1/Г-Я2 1500*700*850	Нержавеющая сталь. Борт,1 дверь, направляющие под GN1/1 справа+2 ящика перфорированных под GN1/1 Н=200 слева, вентилируемый объем, автоматическая оттайка, -18-22 °С. Агрегат справа	1500	700	850	0,8	220	
CM-316071	Стол морозильный CM1/Р-Я2 1500*700*850	Нержавеющая сталь. Борт,1 дверь, дно+полка, 2 ящика перфорированных под GN1/1 Н=200 слева, вентилируемый объем, автоматическая оттайка, -18-22 °С. Агрегат справа	1500	700	850	0,8	220	
CM-4435	Стол морозильный CM2/Р 150/70 1500*700*850, 335л	Нержавеющая сталь. Борт, 2 двери, дно+полка, вентилируемый объем, автоматическая оттайка, -18 -22 °С. Агрегат справа	1500	700	850	0,8	220	
CM-313540	Стол морозильный CM2/Р 1500*700*850	Нержавеющая сталь. Борт, 2 двери, дно+полка, вентилируемый объем, автоматическая оттайка, -18-22°С. Агрегат справа	1500	700	850	0,8	220	
CM-318520	Стол морозильный CM2/Р 1600*700*850	Нержавеющая сталь. Б/борта, 2 двери, дно+полка, вентилируемый объем, автоматическая оттайка, -18 -22°С. Агрегат справа	1600	700	850	0,8	220	
CM-312857	Стол морозильный CM2/Г 170/70 1700*700*850	Нержавеющая сталь. Борт, 2 двери, направляющие под GN1/1, вентилируемый объем, автоматическая оттайка, -18 -22 °С. Агрегат справа	1700	700	850	0,8	220	
CM-315084	Стол морозильный CM2/Р 1700*700*850	Нержавеющая сталь. Борт, 2 двери, дно+полка, вентилируемый объем, автоматическая оттайка,-18-22 °С. Агрегат справа	1700	700	850	0,8	220	
CM-319533	Стол морозильный CM2/Р-Я2 1800*700*850	Нержавеющая сталь. Борт, 2 двери, дно+полка, 2 ящика справа (перфорированных под GN1/1), вентилируемый объем, автоматическая оттайка, -18 -22 °С. Агрегат справа	1800	700	850	0,8	220	
CM-319527	Стол морозильный CM3/Г 1800*700*850	Нержавеющая сталь. Борт, 3 двери, направляющие под GN 1/1, вентилируемый объем, автоматическая оттайка, -18 -22 °С. Агрегат справа	1800	700	850	0,8	220	

ВОЗМОЖНО ИЗГОТОВЛЕНИЕ ЛЮБЫХ РАЗМЕРОВ И КОМПЛЕКТАЦИЙ!



Витрины холодильные изготовлены полностью из нержавеющей стали. Автоматический контроллер температуры, автоматическая система оттайки, вентилируемое охлаждение. Регулировка температуры от +4°C до +12°C.

Используемые материалы:

- шлифованная нержавеющая сталь AISI 304 или AISI 430,
- толщина 1 мм или 1,5 мм

Пластиковые регулируемые опоры



Витрины холодильные

Артикул	Наименование	Комментарий	Длина, мм	Ширина, мм	Высота, мм	Мощность, кВт	Напряжение, В
VX-311590	Витрина холодильная VX 1000*600*850(1350) (стекло)	Нержавеющая сталь, нижний объем не охлаждаемый. Подсветка. Стеклопанель надстройкой. Со стороны персонала двери-купе. Короб витрины и полки - из ударопрочного стекла, вентилируемый объем, автоматическая оттайка, +2+8°C. Агрегат справа	1000	600	850	0,55	220



Артикул	Наименование	Комментарий	Длина, мм	Ширина, мм	Высота, мм	Мощность, кВт	Напряжение, В
VX-319095	Витрина холодильная VX 1400*600*745(1340) (стекло) на колесах	Нержавеющая сталь, нижний объем охлаждаемый, 2 выдвижных ящика. Стеклопанель надстройкой, вентилируемый объем, автоматическая оттайка, +2+8°C. Агрегат справа. На колесах	1400	600	745	0,8	220

**ВОЗМОЖНО ИЗГОТОВЛЕНИЕ
ЛЮБЫХ РАЗМЕРОВ И КОМПЛЕКТАЦИЙ!**

Витрины холодильные изготовлены полностью из нержавеющей стали. Автоматический контроллер температуры, автоматическая система оттайки, вентилируемое охлаждение. Регулировка температуры от +6°C до +12°C.

Используемые материалы:

- шлифованная нержавеющая сталь AISI 304 или AISI 430,
- толщина 1 мм или 1,5 мм

Пластиковые регулируемые опоры



Витрины холодильные

Артикул	Наименование	Комментарий	Длина, мм	Ширина, мм	Высота, мм	Мощность, кВт	Напряжение, В
VX-316874	Витрина холодильная VX 1925*1066*882(1220) со стеклом	Нержавеющая сталь, профиль 40*40, 20*40, вентилируемый объем, автоматическая оттайка, +6+12°C. Вставки с отверстиями в комплекте	1925	1066	882	0,8	220



Артикул	Наименование	Комментарий	Длина, мм	Ширина, мм	Высота, мм	Мощность, кВт	Напряжение, В
VX-321252	Витрина холодильная VX 800*650*850(1480) со стеклом	Нержавеющая сталь, профиль 20*40, 40*40, поликарбонат 4мм, короб и полки стекло 8, 4мм, вентилируемый объем, автоматическая оттайка, +2+8°C	800	650	1480	0,8	220

ВОЗМОЖНО ИЗГОТОВЛЕНИЕ ЛЮБЫХ РАЗМЕРОВ И КОМПЛЕКТАЦИЙ!



Витрины холодильные изготовлены полностью из нержавеющей стали. Автоматический контроллер температуры, автоматическая система оттайки, вентилируемое охлаждение. Регулировка температуры от +6°C до +12°C.

Используемые материалы:

- шлифованная нержавеющая сталь AISI 304 или AISI 430,
- толщина 1 мм или 1,5 мм

Пластиковые регулируемые опоры



Витрины холодильные

Артикул	Наименование	Комментарий	Длина, мм	Ширина, мм	Высота, мм	Мощность, кВт	Напряжение, В
ВХ-319096	Витрина холодильная ВХ 950*948*800(1450) (стекло)	Нержавеющая сталь. Нижний объем не охлаждаемый, 1 выдвижной ящик. Стеклопанель надстройка, вентилируемый объем, автоматическая оттайка, +2+8°C. Агрегат справа	950	948	800	1	220



Витрины холодильные с подсветкой для демонстрации и временного хранения холодных блюд и напитков. Защитный экран и полки выполнены из ударопрочного стекла. Витрины оснащены автоматическим контроллером температуры, автоматической системой оттайки, вентилируемым охлаждением. Регулировка температуры от +4°C до +8°C. Возможно изготовление как холодильной, так и нейтральной витрины.

- шлифованная нержавеющая сталь AISI 304 или AISI 430,
- толщина металла 1 мм или 1,5 мм

Витрины холодильные для временного хранения и демонстрации рыбы и морепродуктов. Изготовлены полностью из нержавеющей стали. Для отвода талой воды предусмотрены дренажные вставки и сливное отверстие. Автоматический контроллер температуры, автоматическая система оттайки, вентилируемое охлаждение. Регулировка температуры от 0 до +12 °С.

Используемые материалы:

- шлифованная нержавеющая сталь AISI 304 или AISI 430,
- толщина 1 мм или 1,5 мм

Пластиковые регулируемые опоры



Витрины холодильные для выкладки рыбы

Артикул	Наименование	Комментарий	Длина, мм	Ширина, мм	Высота, мм	Мощность, кВт	Напряжение, В
ВХ-320226	Витрина холодильная ВХ 2000*1030*1100 д/рыбы	Нержавеющая сталь. Б/борта. Б/полки, мойка с теплоизоляцией, профиль 40*40, фартуки с 4-х сторон, слив, обвязка с 3-х сторон. Перфорированные вставки, вентилируемый объем, автоматическая оттайка, +6+12°C	2000	1030	1100	0,8	220



Витрины холодильные открытые для демонстрации и временного хранения напитков, блюд и закусок. Полки выполнены из ударопрочного стекла. Витрины оснащены автоматическим контроллером температуры, автоматической системой оттайки, вентилируемым охлаждением. Регулировка температуры от +2°C до +8°C.

- шлифованная нержавеющая сталь AISI 304 или AISI 430,
- толщина металла 1 мм или 1,5 мм



Витрины холодильные встраиваемые изготовлены полностью из нержавеющей стали. Имеют автоматическую систему оттаивания и вентилируемое охлаждением. Защитный экран и полки выполнены из ударопрочного стекла. Регулировка температуры от +2°C до +8°C.

Используемые материалы:

- шлифованная нержавеющая сталь AISI 304 или AISI 430,
- толщина 1 мм или 1,5 мм



Витрины холодильные встраиваемые

Артикул	Наименование	Комментарий	Длина, мм	Ширина, мм	Высота, мм	Мощность, кВт	Напряжение, В
ВХ-312711	Витрина холодильная ВХ 1200*700*900 Встраиваемая (Стекло)	Нержавеющая сталь. Встраиваемая, вентилируемый объем, автоматическая оттайка, +2+8 °С. Подсветка. Стекло, дверичке поликарбонат	1200	700	900	0,8	220



Артикул	Наименование	Комментарий	Длина, мм	Ширина, мм	Высота, мм	Мощность, кВт	Напряжение, В
ВХ-318557	Витрина холодильная ВХ 1200*450*1100 Встраиваемая (Стекло)	Нержавеющая сталь. Встраиваемая, вентилируемый объем, автоматическая оттайка, +2+8 °С. Стекло триплекс 8 мм	1200	450	1100	0,8	220



Витрины холодильные встраиваемые для демонстрации и временного хранения напитков. Изготовлены полностью из нержавеющей стали. Защитный экран выполнен из стекла триплекс толщиной 8 мм. Автоматический контроллер температуры, автоматическая система оттайки, вентилируемое охлаждение. Регулировка температуры от +6°C до +12°C.

Используемые материалы:

- шлифованная нержавеющая сталь AISI 304 или AISI 430,
- толщина 1 мм или 1,5 мм



Витрины холодильные встраиваемые для бутылок

Артикул	Наименование	Комментарий	Длина, мм	Ширина, мм	Высота, мм	Мощность, кВт	Напряжение, В
ВХ-34394	Витрина холодильная ВХ 820*750*1050 Встраиваемая (Стекло)	Нержавеющая сталь. Стекло. Встраиваемая, вентилируемый объем, автоматическая оттайка, +6+12°C.	820	750	1050	0,8	220

Витрины холодильные настольные для топпингов. Изготовлены полностью из нержавеющей стали. С фронтальной стороны имеется защитное гнутое или прямое стекло. Автоматический контроллер температуры, автоматическая система оттайки. Регулировка температуры от +2°C до +8°C.



Используемые материалы:

- шлифованная нержавеющая сталь AISI 304 или AISI 430,
- толщина 1 мм или 1,5 мм



Витрины холодильные настольные с гнутым стеклом

Артикул	Наименование	Комментарий	Длина, мм	Ширина, мм	Высота, мм	Мощность, кВт	Напряжение, В
ВХ-323039	Витрина холодильная ВХ для топпингов	Нержавеющая сталь, защитное стекло закругленной формы, +2 +8°C	1200	400	400	0,25	220
ВХ-323040	Витрина холодильная ВХ для топпингов	Нержавеющая сталь, защитное стекло закругленной формы, +2 +8°C	1500	400	400	0,25	220

ВОЗМОЖНО ИЗГОТОВЛЕНИЕ ЛЮБЫХ РАЗМЕРОВ И КОМПЛЕКТАЦИЙ!



Салат-бары (саладетты) для демонстрации и временного хранения холодных блюд. Изготовлены полностью из нержавеющей стали. Автоматический контроллер температуры, автоматическая система оттайки, вентилируемое охлаждение. Регулировка температуры от +2°C до +8°C

Столешница:

- шлифованная нержавеющая сталь AISI 304,
- толщина 1 мм или 1,5 мм

Подстолье:

- шлифованная нержавеющая сталь AISI 430,
- толщина 1 мм

Пластиковые регулируемые опоры**Салат-бары с полипропиленовой столешницей**

Артикул	Наименование	Комментарий	Длина, мм	Ширина, мм	Высота, мм	Мощность, кВт	Напряжение, В
СОБ-322243	Салат-бар СОБ2/Б 1300*700*850 с полипропиленовой столешницей	Нержавеющая сталь, 2 двери, направляющие под GN1/1, делители 530 мм - 4 шт, полипропиленовая столешница 1350*200*20 с вырезом под 1GN1/9, вентилируемый объем, автоматическая оттайка, +2+8 °С. Агрегат слева	1300	700	850	0,55	220

**Салат-бары с полипропиленовой столешницей и полкой**

Артикул	Наименование	Комментарий	Длина, мм	Ширина, мм	Высота, мм	Мощность, кВт	Напряжение, В
СОБ-322243	Салат-бар СОБ2/Б 1300*700*850 с полипропиленовой столешницей	Нержавеющая сталь, 2 двери, направляющие под GN1/1, делители 530 мм - 4 шт, полипропиленовая столешница 1350*200*20 с вырезом под 1GN1/9, вентилируемый объем, автоматическая оттайка, +2+8 °С. Агрегат слева	1300	700	850	0,55	220

**ВОЗМОЖНО ИЗГОТОВЛЕНИЕ
ЛЮБЫХ РАЗМЕРОВ И КОМПЛЕКТАЦИЙ!**

Салат-бары (саладетты) для демонстрации и временного хранения холодных блюд. Изготовлены полностью из нержавеющей стали. Автоматический контроллер температуры, автоматическая система оттайки, вентилируемое охлаждение. Регулировка температуры от +2°C до +8°C

Столешница:

- шлифованная нержавеющая сталь AISI 304,
- толщина 1 мм или 1,5 мм

Подстолье:

- шлифованная нержавеющая сталь AISI 430,
- толщина 1 мм

Пластиковые регулируемые опоры



Салат-бары на колесах с полипропиленовой столешницей и крышкой

Артикул	Наименование	Комментарий	Длина, мм	Ширина, мм	Высота, мм	Мощность, кВт	Напряжение, В
322246	Салат-бар СОБЗ/Н 1500*700*980(1160) с полипропиленовой столешницей, с откидной крышкой	Нержавеющая сталь, 3 двери, направляющие под GN1/1, полипропиленовая столешница, 2 ряда по 8 GN1/6 H=100, крышка откидная, вентилируемый объем, автоматическая оттайка, +2+8 °С. Агрегат снизу	1500	700	980	0,55	220



Салат-бары с полипропиленовой столешницей и крышкой

Артикул	Наименование	Комментарий	Длина, мм	Ширина, мм	Высота, мм	Мощность, кВт	Напряжение, В
СОБ-3649п	Салат-бар СОБ2/Н 1000*700*900, 2 GN1/1+2 GN1/4 с крышкой	Нержавеющая сталь, 2 GN1/1+2 GN1/4, 2 двери, направляющие под GN 1/1, делители 530 мм - 2 шт. Разделочная доска из полипропилена 1000*100*20, крышка раздвижная, вентилируемый объем, автоматическая оттайка, +2 +8 °С. Агрегат снизу	1000	700	900	0,55	220

**ВОЗМОЖНО ИЗГОТОВЛЕНИЕ
ЛЮБЫХ РАЗМЕРОВ И КОМПЛЕКТАЦИЙ!**



Салат-бары с подсветкой и полипропиленовой столешницей для демонстрации и временного хранения холодных блюд. Изготовлены полностью из нержавеющей стали. Имеют охлаждаемый внутренний объем с направляющими под GN1/1, стеклянный короб. Оснащены охлаждаемой ванной. Автоматический контроллер температуры, автоматическая система оттайки, вентилируемое охлаждение. Регулировка температуры от +2°C до +8°C.

Столешница:

- шлифованная нержавеющая сталь AISI 304,
- толщина 1 мм или 1,5 мм

Подстолье:

- шлифованная нержавеющая сталь AISI 430,
- толщина 1 мм

Пластиковые регулируемые опоры



Салат-бары с подсветкой и полипропиленовой столешницей

Артикул	Наименование	Комментарий	Длина, мм	Ширина, мм	Высота, мм	Мощность, кВт	Напряжение, В
СОБ-105949	Салат-бар СОБ2/Б 1500*700*900(1400) 4GN1/1, полипропиленовая столешница, стекло, подсветка	Нержавеющая сталь, 2 двери, направляющие под GN1/1, вырез под 4 GN1/1 Н=200, делители 530 мм -3 шт, полипропиленовая столешница 1500*245*20, стеклянный короб, подсветка, вентилируемый объем, автоматическая оттайка, +2+8 °С. Агрегат справа	1500	700	1400	0,55	220



Салат-бары с охлаждаемым объемом и направляющими под gastronorm для приготовления холодных блюд. Изготовлены полностью из нержавеющей стали. Автоматический контроллер температуры, автоматическая система оттайки, вентилируемое охлаждение. Регулировка температуры от +2°C до +8°C.

Столешница:

- шлифованная нержавеющая сталь AISI 304,
- толщина 1 мм или 1,5 мм

Подстолье:

- шлифованная нержавеющая сталь AISI 430,
- толщина 1 мм

Пластиковые регулируемые опоры



Салат-бары с охлаждаемым объемом и направляющими под gastronorm

Артикул	Наименование	Комментарий	Длина, мм	Ширина, мм	Высота, мм	Мощность, кВт	Напряжение, В
ПХ-29732	Салат-бар 1400*600*850 закладные д/держателей (8 GN1/6+8 GN1/4)	Нержавеющая сталь. Б/борта , 2 двери, дно+полка, 8 GN1/6 + 8 GN1/4, закладные под стекла 12, вентилируемый объем, автоматическая оттайка, +2+8 °С. Агрегат справа	1400	600	850	0,55	220

Салат-бары с охлаждаемым объемом и охлаждаемой ванной моечной для демонстрации и временного хранения холодных блюд. Изготовлены полностью из нержавеющей стали. Автоматический контроллер температуры, автоматическая система оттайки, вентилируемое охлаждение. Регулировка температуры от +2°C до +8°C.

Столешница:

- шлифованная нержавеющая сталь AISI 304,
- толщина 1 мм или 1,5 мм

Подстолье:

- шлифованная нержавеющая сталь AISI 430,
- толщина 1 мм

Пластиковые регулируемые опоры**Салат-бары с охлаждаемой ванной**

Артикул	Наименование	Комментарий	Длина, мм	Ширина, мм	Высота, мм	Мощность, кВт	Напряжение, В
СОБ-3635	Салат-бар СОБ2/Б 1500*700*850 с охлаждаемой ванной	Нержавеющая сталь, 2 двери, дно+полка, с охлаждаемой ванной 1280*510*150, вентилируемый объем, автоматическая оттайка, +2+8 °С. Агрегат справа	1500	700	850	0,55	220



ОБОРУДОВАНИЕ СПЕЦИАЛИЗИРОВАННОЕ:

Оборудование для посудомоечных	138
Стол�ы разделочные	149
Оборудование для бара	156
Оборудование для фаст-фуда	164
Оборудование для пиццерий	171
Оборудование для выпечки	179
Оборудование электромеханическое	180

**ИСПОЛЬЗОВАНИЕ ТОЛЬКО ЛУЧШИХ
КОМПЛЕКТУЮЩИХ И МАТЕРИАЛОВ
ВЕДУЩИХ РОССИЙСКИХ И ЕВРОПЕЙСКИХ
ПРОИЗВОДИТЕЛЕЙ**

Сталь:

AISI 304, AISI 430

Толщина металла 1 мм или 1,5 мм



Столы для предварительной мойки посуды с углублением для направления кассет, цельнотянутой мойкой 400*400*250 и отверстием для сбора отходов. Изготовлены полностью из нержавеющей стали.

Столешница:

- шлифованная нержавеющая сталь AISI 304,
- толщина 1 мм или 1,5 мм

Подстолье:

- шлифованная нержавеющая сталь AISI 430,
- толщина 1 мм

Пластиковые регулируемые опоры



Столы входные к посудомоечной машине с отверстием для сбора отходов

Артикул	Наименование	Комментарий	Длина, мм	Ширина, мм	Высота, мм
C-7867	Стол СО M1L 1000*750*870 входной с левым креплением к п/м	Нержавеющая сталь. Борт. С углублением д/направления кассет, мойка 400*400*250 слева. Отверстие д/сбора отходов справа. Отверстие п/смеситель	1000	750	870
C-19296	Стол СО M1P 1000*750*870 входной с правым креплением к п/м	Нержавеющая сталь. Борт. С углублением д/направления кассет, мойка 400*400*250 справа. Отверстие д/сбора отходов слева. Отверстие п/смеситель	1000	750	870
C-6416п	Стол СО M1L 1200*750*870 входной с левым креплением	Нержавеющая сталь. Борт. С углублением д/направления кассет, мойка 400*400*250 слева. Отверстие д/сбора отходов справа. Отверстие п/смеситель	1200	750	870
C-6415п	Стол СО M1P 1200*750*870 входной с правым креплением	Нержавеющая сталь. Борт. С углублением д/направления кассет, мойка 400*400*250 справа. Отверстие д/сбора отходов слева. Отверстие п/смеситель	1200	750	870
C-315854	Стол СО M1L 1300*750*870 входной с левым креплением к п/м	Нержавеющая сталь. Борт. С углублением д/направления кассет, мойка 400*400*250 слева. Отверстие д/сбора отходов справа. Отверстие п/смеситель	1300	750	870
C-316499п	Стол СО M1P 1300*750*870 входной с правым креплением к п/м	Нержавеющая сталь. Борт. С углублением д/направления кассет, мойка 400*400*250 справа. Отверстие д/сбора отходов слева. Отверстие п/смеситель	1300	750	870
C-10475п	Стол СО M1L 1400*750*870 входной с левым креплением к п/м	Нержавеющая сталь. Борт. С углублением д/направления кассет, мойка 400*400*250 слева. Отверстие д/сбора отходов справа. Отверстие п/смеситель	1400	750	870
C-19852	Стол СО M1P 1400*750*870 входной с правым креплением к п/м	Нержавеющая сталь. Борт. С углублением д/направления кассет, мойка 400*400*250 справа. Отверстие д/сбора отходов слева. Отверстие п/смеситель	1400	750	870
C-10380п	Стол СО M1P 1500*750*870 входной с правым креплением к п/м	Нержавеющая сталь. Борт. С углублением д/направления кассет, мойка 400*400*250 справа. Отверстие д/сбора отходов слева. Отверстие п/смеситель	1500	750	870
C-9382п	Стол СО M1L 1600*750*870 входной с левым креплением к п/м	Нержавеющая сталь. Борт. С углублением д/направления кассет, мойка 400*400*250 слева. Отверстие д/сбора отходов справа. Отверстие п/смеситель	1600	750	870
C-313869п	Стол СО M1P 1600*750*870 входной с правым креплением к п/м	Нержавеющая сталь. Борт. С углублением д/направления кассет, мойка 400*400*250 справа. Отверстие д/сбора отходов слева. Отверстие п/смеситель	1600	750	870
C-18588п	Стол СО M1L 1700*750*870 входной с левым креплением к п/м	Нержавеющая сталь. Борт. С углублением д/направления кассет, мойка 400*400*250 слева. Отверстие д/сбора отходов справа. Отверстие п/смеситель	1700	750	870
C-316498п	Стол СО M1P 1700*750*870 входной с правым креплением к п/м	Нержавеющая сталь. Борт. С углублением д/направления кассет, мойка 400*400*250 справа. Отверстие д/сбора отходов слева. Отверстие п/смеситель	1700	750	870

ВОЗМОЖНО ИЗГОТОВЛЕНИЕ ЛЮБЫХ РАЗМЕРОВ И КОМПЛЕКТАЦИЙ!



Ванны для предварительной мойки посуды с бортом, направляющими под посудокассеты, цельнотянутой ванной размером 400*400*250 или 400*500x250 и ножками на регулируемых опорах. Изготовлены полностью из нержавеющей стали.

Столешница:

- шлифованная нержавеющая сталь AISI 304,
- толщина 1 мм или 1,5 мм

Подстолье:

- шлифованная нержавеющая сталь AISI 430,
- толщина 1 мм

Пластиковые регулируемые опоры



Ванны моечные входные к посудомоечной машине

С одной ванной					
Артикул	Наименование	Комментарий	Длина, мм	Ширина, мм	Высота, мм
BM-14013п	Ванна моечная BM1L 800*750*870 входная с левым креплением к п/м	Нержавеющая сталь. Борт. С углублением д/направления кассет, профиль 40*40, мойка 400*400*250 слева. Б/отверстия для отходов. Отверстие п/смеситель	800	750	870
BM-316495п	Ванна моечная BM1P 800*750*870 входная с правым креплением к п/м	Нержавеющая сталь. Борт. С углублением д/направления кассет, профиль 40*40, мойка 400*400*250 справа. Б/отверстия для отходов. Отверстие п/смеситель	800	750	870
BM-316494п	Ванна моечная BM1L 900*750*870 входная с левым креплением к п/м	Нержавеющая сталь. Борт. С углублением д/направления кассет, профиль 40*40, мойка 400*400*250 слева. Б/отверстия для отходов. Отверстие п/смеситель	900	750	870
BM-312311п	Ванна моечная BM1P 900*750*870 входная с правым креплением к п/м	Нержавеющая сталь. Борт. С углублением д/направления кассет, профиль 40*40, мойка 400*400*250 справа. Б/отверстия для отходов. Отверстие п/смеситель	900	750	870
BM-36131	Ванна моечная BM1 1000*750*870 входная с левым креплением к п/м	Нержавеющая сталь. Борт. С углублением д/направления кассет, профиль 40*40, мойка 400*400*250. Б/отверстия для отходов. Отверстие п/смеситель	1000	750	870
BM-36130	Ванна моечная BM1 1000*750*870 входная с правым креплением к п/м	Нержавеющая сталь. Борт. С углублением д/направления кассет, профиль 40*40, мойка 400*400*250. Б/отверстия для отходов. Отверстие п/смеситель	1000	750	870
BM-0739	Ванна моечная BM1L 1200*750*870 входная с левым креплением к п/м	Нержавеющая сталь. Борт. С углублением д/направления кассет, профиль 40*40, мойка 400*400*250 слева. Б/отверстия для отходов. Отверстие п/смеситель	1200	750	870
BM-312963	Ванна моечная BM1P 1200*750*870 входная с правым креплением к п/м	Нержавеющая сталь. Борт. С углублением д/направления кассет, профиль 40*40, мойка 400*400*250 справа. Б/отверстия для отходов. Отверстие п/смеситель	1200	750	870
BM-36204п	Ванна моечная BM1L 1500*750*850 входная с левым креплением к п/м	Нержавеющая сталь. Борт. С углублением д/направления кассет, профиль 40*40, мойка 400*400*250 слева. Б/отверстия для отходов. Отверстие п/смеситель	1500	750	850
BM-316544	Ванна моечная BM1L 1500*750*870 входная с левым креплением к п/м	Нержавеющая сталь. Борт. С углублением д/направления кассет, профиль 40*40, мойка 400*400*250 слева. Б/отверстия для отходов. Отверстие п/смеситель	1500	750	870

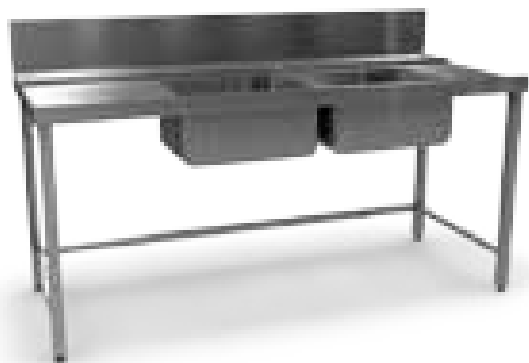

Ванны для предварительной мойки посуды с бортом, направляющими под посудокассеты, цельнотянутой ванной размером 400*400*250 или 400*500*250 и ножками на регулируемых опорах. Изготовлены полностью из нержавеющей стали.

Столешница:

- шлифованная нержавеющая сталь AISI 304,
- толщина 1 мм или 1,5 мм

Подстолье:

- шлифованная нержавеющая сталь AISI 430,
- толщина 1 мм

Пластиковые регулируемые опоры



Ванны моечные входные к посудомоечной машине

С двумя ваннами					
Артикул	Наименование	Комментарий	Длина, мм	Ширина, мм	Высота, мм
BM-314587	Ванна моечная BM2L 1000*750*870 входная с левым креплением к п/м	Нержавеющая сталь. Борт. С углублением д/направления кассет, профиль 40*40, 2 мойки 400*400*250. Б/отверстия для отходов. Отверстие п/смеситель между ванн	1000	750	870
BM-320349	Ванна моечная BM2P 1000*750*870 входная с правым креплением к п/м	Нержавеющая сталь. Борт сзади, 20мм слева. С углублением д/направления кассет, профиль 40*40, 2 мойки 400*400*250. Б/отверстия для отходов. 2 отверстия п/смеситель между ванн	1000	750	870
BM-36129	Ванна моечная BM2 1200*750*870 входная с левым креплением к п/м	Нержавеющая сталь. Борт. С углублением д/направления кассет, профиль 40*40, 2 мойки 400*400*250. Б/отверстия для отходов. Отверстие п/смеситель между ванн	1200	750	870
BM-31261	Ванна моечная BM2 1200*750*870 входная с правым креплением к п/м	Нержавеющая сталь. Борт. С углублением д/направления кассет, профиль 40*40, 2 мойки 400*400*250. Б/отверстия для отходов. Отверстие п/смеситель между ванн	1200	750	870

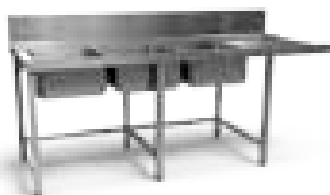

С тремя ваннами					
Артикул	Наименование	Комментарий	Длина, мм	Ширина, мм	Высота, мм
BM-314587	Ванна моечная BM2L 1000*750*870 входная с левым креплением к п/м	Нержавеющая сталь. Борт. С углублением д/направления кассет, профиль 40*40, 2 мойки 400*400*250. Б/отверстия для отходов. Отверстие п/смеситель между ванн	1000	750	870
BM-320349	Ванна моечная BM2P 1000*750*870 входная с правым креплением к п/м	Нержавеющая сталь. Борт сзади, 20мм слева. С углублением д/направления кассет, профиль 40*40, 2 мойки 400*400*250. Б/отверстия для отходов. 2 отверстия п/смеситель между ванн	1000	750	870
BM-36129	Ванна моечная BM2 1200*750*870 входная с левым креплением к п/м	Нержавеющая сталь. Борт. С углублением д/направления кассет, профиль 40*40, 2 мойки 400*400*250. Б/отверстия для отходов. Отверстие п/смеситель между ванн	1200	750	870
BM-31261	Ванна моечная BM2 1200*750*870 входная с правым креплением к п/м	Нержавеющая сталь. Борт. С углублением д/направления кассет, профиль 40*40, 2 мойки 400*400*250. Б/отверстия для отходов. Отверстие п/смеситель между ванн	1200	750	870

ВОЗМОЖНО ИЗГОТОВЛЕНИЕ ЛЮБЫХ РАЗМЕРОВ И КОМПЛЕКТАЦИЙ!



Столы выходные к посудомоечным машинам с направляющими под посудокассеты и ножками на регулируемых опорах. Изготовлены полностью из нержавеющей стали. Могут иметь отсек с направляющими для хранения пустых кассет 500*500.

Используемые материалы:

- шлифованная нержавеющая сталь AISI 304 или AISI 430,
- толщина 1 мм или 1,5 мм

Пластиковые регулируемые опоры



Столы выходные к посудомоечным машинам

Артикул	Наименование	Комментарий	Длина, мм	Ширина, мм	Высота, мм
С-4112п	Стол С 600*750*870 выходной с левым креплением к п/м	Нержавеющая сталь. Борт. С углублением д/направления кассет, профиль 40*40, направляющие п/кассеты 500*500*100 1*5-ть уровней	600	750	870
С-6413п	Стол С 600*750*870 выходной с правым креплением к п/м	Нержавеющая сталь. Борт. С углублением д/направления кассет, профиль 40*40, направляющие п/кассеты 500*500*100 1*5-ть уровней	600	750	870
С-320023	Стол С 650*750*870 выходной с правым креплением к п/м	Нержавеющая сталь. Борт. С углублением д/направления кассет, профиль 40*40, направляющие п/кассеты 500*500*100 1*5-ть уровней	650	750	870
С-313579	Стол С 650*750*870 выходной с левым креплением к п/м.	Нержавеющая сталь. Борт. С углублением д/направления кассет, профиль 40*40, направляющие п/кассеты 500*500*100 1*5-ть уровней	650	750	870
С-100635п	Стол С 700*750*870 выходной с левым креплением к п/м. Б/направляющих	Нержавеющая сталь. Борт. С углублением д/направления кассет, профиль 40*40. Без направляющих п/кассеты. Левые ноги смещены на 200мм к центру	700	750	870
С-106969п	Стол С 700*750*870 выходной с правым креплением к п/м. Б/направляющих	Нержавеющая сталь. Борт. С углублением д/направления кассет, профиль 40*40. Без направляющих п/кассеты. Левые ноги смещены на 200 мм к центру	700	750	870
С-10382	Стол С 1000*750*870 выходной с левым креплением к п/м. направляющие	Нержавеющая сталь. Борт. С углублением д/направления кассет, профиль 40*40, направляющие п/кассеты 500*500*100 1*5-ть уровней (справа)	1000	750	870
С-13036	Стол С 1000*750*870 выходной с правым креплением к п/м. направляющие	Нержавеющая сталь. Борт. С углублением д/направления кассет, профиль 40*40, направляющие п/кассеты 500*500*100 1*5-ть уровней (слева)	1000	750	870
С-6412п	Стол С 1200*750*870 выходной с левым креплением к п/м	Нержавеющая сталь. Борт. С углублением д/направления кассет, профиль 40*40, направляющие п/кассеты 500*500*100 2*5-ть уровней. свес столешницы слева 100 мм	1200	750	870
С-6414	Стол С 1200*750*870 выходной с правым креплением к п/м	Нержавеющая сталь. Борт. С углублением д/направления кассет, профиль 20*40, направляющие п/кассеты 500*500*100 2*5-ть уровней, свес столешницы справа 100 мм	1200	750	870



Столы с отверстием для сбора отходов, резиновым кольцом для фиксации пакетов и ножками на регулируемых опорах. Изготовлены полностью из нержавеющей стали.

Используемые материалы:

- шлифованная нержавеющая сталь AISI 304 или AISI 430,
- толщина 1 мм или 1,5 мм

Пластиковые регулируемые опоры



Столы для сбора отходов без борта

Серия 600 (ширина столов 600 мм)					
Артикул	Наименование	Комментарий	Длина, мм	Ширина, мм	Высота, мм
C-19730	Стол СО 600*600*850 отверстие по центру	Нержавеющая сталь. Б/борта, профиль 40*40, б/полки, отверстие д/сбора отходов по центру	600	600	850
C-4318	Стол СО 900*600*850 отверстие по центру	Нержавеющая сталь. Б/борта, профиль 40*40, б/полки, отверстие д/сбора отходов по центру	900	600	850
C-13057п	Стол СО 900*600*850 отверстие слева	Нержавеющая сталь. Б/борта, профиль 40*40, б/полки, отверстие д/сбора отходов слева	900	600	850
C-105414п	Стол СО 900*600*850 отверстие справа	Нержавеющая сталь. Б/борта, профиль 40*40, б/полки, отверстие д/сбора отходов справа	900	600	850
C-00159п	Стол СО 1000*600*850 отверстие слева	Нержавеющая сталь. Б/борта, профиль 40*40, б/полки, отверстие д/сбора отходов слева	1000	600	850
C-316010	Стол СО 1000*600*850 отверстие справа	Нержавеющая сталь. Б/борта, профиль 40*40, б/полки, отверстие д/сбора отходов справа	1000	600	850
C-17713п	Стол СО 1100*600*850 отверстие слева	Нержавеющая сталь. Б/борта, профиль 40*40, б/полки, отверстие д/сбора отходов слева	1100	600	850
C-101878п	Стол СО 1100*600*850 отверстие справа	Нержавеющая сталь. Б/борта, профиль 40*40, б/полки, отверстие д/сбора отходов справа	1100	600	850
C-319295	Стол СО 1200*600*850 отверстие по центру	Нержавеющая сталь. Б/борта, профиль 40*40, б/полки, отверстие д/сбора отходов по центру	1200	600	850
C-14592п	Стол СО 1200*600*850 отверстие слева	Нержавеющая сталь. Б/борта, профиль 40*40, б/полки, отверстие д/сбора отходов слева	1200	600	850
C-28192п	Стол СО 1200*600*850 отверстие справа	Нержавеющая сталь. Б/борта, профиль 40*40, б/полки, отверстие д/сбора отходов справа	1200	600	850
C-23396п	Стол СО 1300*600*850 отверстие справа	Нержавеющая сталь. Б/борта, профиль 40*40, б/полки, отверстие д/сбора отходов справа	1300	600	850
C-311930	Стол СО 1500*600*850 отверстие по центру	Нержавеющая сталь. Б/борта, профиль 40*40, б/полки, отверстие д/сбора отходов по центру	1500	600	850
C-106722п	Стол СО 1500*600*850 отверстие слева	Нержавеющая сталь. Б/борта, профиль 40*40, б/полки, отверстие д/сбора отходов слева	1500	600	850
C-35028п	Стол СО 1500*600*850 отверстие справа	Нержавеющая сталь. Б/борта, профиль 40*40, б/полки, отверстие д/сбора отходов справа	1500	600	850
C-9451	Стол СО 1800*600*850 отверстие слева	Нержавеющая сталь. Б/борта, профиль 40*40, б/полки, отверстие д/сбора отходов слева	1800	600	850
Серия 700 (ширина столов 700 мм)					
Артикул	Наименование	Комментарий	Длина, мм	Ширина, мм	Высота, мм
C-312757	Стол СО 700*700*850 отверстие по центру	Нержавеющая сталь. Б/борта, профиль 40*40, б/полки, отверстие д/отходов по центру	700	700	850
C-33167	Стол СО 800*700*850 отверстие слева,	Нержавеющая сталь. Б/борта, профиль 40*40, б/полки, отверстие для сбора отходов слева	800	700	850
C-314941	Стол СО 900*700*850 отверстие справа	Нержавеющая сталь. Б/борта, профиль 40*40, б/полки, отверстие для сбора отходов справа	900	700	850
C-314070п	Стол СО 1000*700*850 отверстие слева	Нержавеющая сталь. Б/борта, профиль 40*40, б/полки, отверстие для сбора отходов слева	1000	700	850
C-100789п	Стол СО 1100*700*850 отверстие слева	Нержавеющая сталь. Б/борта, профиль 40*40, б/полки, отверстие для сбора отходов слева	1100	700	850
C-316595	Стол СО 1200*700*850 отверстие по центру	Нержавеющая сталь. Б/борта, профиль 40*40, б/полки, отверстие д/сбора отходов по центру	1200	700	850
C-21828п	Стол СО 1200*700*850 отверстие слева	Нержавеющая сталь. Б/борта, профиль 40*40, б/полки, отверстие для сбора отходов слева	1200	700	850
C-35202п	Стол СО 1200*700*850 отверстие справа	Нержавеющая сталь. Б/борта, профиль 40*40, б/полки, отверстие для сбора отходов справа	1200	700	850
C-18830п	Стол СО 1300*700*850 отверстие слева	Нержавеющая сталь. Б/борта, профиль 40*40, б/полки, отверстие для сбора отходов слева	1300	700	850
C-101580п	Стол СО 1300*700*850 отверстие справа	Нержавеющая сталь. Б/борта, профиль 40*40, б/полки, отверстие для сбора отходов справа	1300	700	850
C-108857п	Стол СО 1400*700*850 отверстие справа	Нержавеющая сталь. Б/борта, профиль 40*40, б/полки, отверстие для сбора отходов справа	1400	700	850
C-33569п	Стол СО 1500*700*850 отверстие слева	Нержавеющая сталь. Б/борта, профиль 40*40, б/полки, отверстие для сбора отходов слева	1500	700	850
C-18921п	Стол СО 1500*700*850 отверстие справа	Нержавеющая сталь. Б/борта, профиль 40*40, б/полки, отверстие для сбора отходов справа	1500	700	850
C-311830	Стол СО 1600*700*850 отверстие слева	Нержавеющая сталь. Б/борта, профиль 40*40, б/полки, отверстие для сбора отходов слева	1600	700	850
C-315798	Стол СО 1600*700*850 отверстие справа	Нержавеющая сталь. Б/борта, профиль 40*40, б/полки, отверстие для сбора отходов справа	1600	700	850
C-316037	Стол СО 1800*700*850 отверстие справа	Нержавеющая сталь. Б/борта, профиль 40*40, б/полки, отверстие д/сбора отходов справа	1800	700	850

**ВОЗМОЖНО ИЗГОТОВЛЕНИЕ
ЛЮБЫХ РАЗМЕРОВ И КОМПЛЕКТАЦИЙ!**



Столы с бортом, отверстием для сбора отходов, резиновым кольцом для фиксации пакетов и ножками на регулируемых опорах. Изготовлены полностью из нержавеющей стали.

Используемые материалы:

- шлифованная нержавеющая сталь AISI 304 или AISI 430,
- толщина 1 мм или 1,5 мм

Пластиковые регулируемые опоры



Столы для сбора отходов с бортом

Серия 600 (ширина столов 600 мм)						
Артикул	Наименование	Комментарий	Длина, мм	Ширина, мм	Высота, мм	
C-19731	Стол СБО 600*600*850 отверстие по центру	Нержавеющая сталь. Борт, профиль 40*40, б/полки, отверстие д/сбора отходов по центру	600	600	850	
C-11968	Стол СБО 700*600*850 отверстие по центру	Нержавеющая сталь. Борт, профиль 40*40, б/полки, отверстие д/сбора отходов по центру	700	600	850	
C-16283	Стол СБО 700*600*850 отверстие справа	Нержавеющая сталь. Борт, профиль 40*40, б/полки, отверстие д/сбора отходов справа	700	600	850	
C-17816	Стол СБО 800*600*850 отверстие по центру	Нержавеющая сталь. Борт, профиль 40*40, б/полки, отверстие д/сбора отходов по центру	800	600	850	
C-22759	Стол СБО 800*600*850 отверстие слева	Нержавеющая сталь. Борт, профиль 40*40, б/полки, отверстие д/сбора отходов слева	800	600	850	
C-105161	Стол СБО 900*600*850 отверстие по центру	Нержавеющая сталь. Борт, профиль 40*40, б/полки, отверстие д/сбора отходов по центру	900	600	850	
C-8709п	Стол СБО 900*600*850 отверстие слева	Нержавеющая сталь. Борт, профиль 40*40, б/полки, отверстие д/сбора отходов слева	900	600	850	
C-17893п	Стол СБО 900*600*850 отверстие справа	Нержавеющая сталь. Борт, профиль 40*40, б/полки, отверстие д/сбора отходов справа	900	600	850	
C-24681	Стол СБО 1000*600*850 отверстие по центру	Нержавеющая сталь. Борт, профиль 40*40, б/полки, отверстие д/сбора отходов по центру	1000	600	850	
C-16708п	Стол СБО 1000*600*850 отверстие слева	Нержавеющая сталь. Борт, профиль 40*40, б/полки, отверстие д/сбора отходов слева	1000	600	850	
C-21596п	Стол СБО 1000*600*850 отверстие справа	Нержавеющая сталь. Борт, профиль 40*40, б/полки, отверстие д/сбора отходов справа	1000	600	850	
C-315828	Стол СБО 1100*600*850 отверстие по центру	Нержавеющая сталь. Борт, профиль 40*40, б/полки, отверстие д/сбора отходов по центру	1100	600	850	
C-103200п	Стол СБО 1100*600*850 отверстие слева	Нержавеющая сталь. Борт, профиль 40*40, б/полки, отверстие д/сбора отходов слева	1100	600	850	
C-8886п	Стол СБО 1100*600*850 отверстие справа	Нержавеющая сталь. Борт, профиль 40*40, б/полки, отверстие д/сбора отходов справа	1100	600	850	
C-33172	Стол СБО 1200*600*850 отверстие по центру	Нержавеющая сталь. Борт, профиль 40*40, б/полки, отверстие д/сбора отходов по центру	1200	600	850	
C-4438п	Стол СБО 1200*600*850 отверстие слева	Нержавеющая сталь. Борт, профиль 40*40, б/полки, отверстие д/сбора отходов слева.	1200	600	850	
C-9663	Стол СБО 1200*600*850 отверстие справа	Нержавеющая сталь. Борт, профиль 40*40, б/полки, отверстие д/сбора отходов справа	1200	600	850	
C-108929п	Стол СБО 1300*600*850 отверстие справа	Нержавеющая сталь. Борт, профиль 40*40, б/полки, отверстие д/сбора отходов справа	1300	600	850	
C-313886п	Стол СБО 1400*600*850 отверстие слева	Нержавеющая сталь. Борт, профиль 40*40, б/полки, отверстие д/сбора отходов слева	1400	600	850	
C-313887п	Стол СБО 1400*600*850 отверстие справа	Нержавеющая сталь. Борт, профиль 40*40, б/полки, отверстие д/сбора отходов справа	1400	600	850	
C-14022	Стол СБО 1500*600*850 отверстие по центру	Нержавеющая сталь. Борт, профиль 40*40, б/полки, отверстие д/сбора отходов по центру	1500	600	850	
C-4440п	Стол СБО 1500*600*850 отверстие слева	Нержавеющая сталь. Борт, профиль 40*40, б/полки, отверстие д/сбора отходов слева	1500	600	850	
C-12362п	Стол СБО 1500*600*850 отверстие справа	Нержавеющая сталь. Борт, профиль 40*40, б/полки, отверстие д/сбора отходов справа	1500	600	850	
C-318247	Стол СБО 1600*600*850 отверстие по центру	Нержавеющая сталь. Борт, профиль 40*40, б/полки, отверстие д/сбора отходов по центру	1600	600	850	



Столы с бортом, отверстием для сбора отходов, резиновым кольцом для фиксации пакетов и ножками на регулируемых опорах. Изготовлены полностью из нержавеющей стали.

Используемые материалы:

- шлифованная нержавеющая сталь AISI 304 или AISI 430,
- толщина 1 мм или 1,5 мм

Пластиковые регулируемые опоры



Столы для сбора отходов с бортом

Серия 700 (ширина столов 700 мм)					
Артикул	Наименование	Комментарий	Длина, мм	Ширина, мм	Высота, мм
C-9281	Стол СБО 600*700*850 отверстие по центру	Нержавеющая сталь. Борт, профиль 40*40, б/полки, отверстие д/сбора отходов по центру	600	700	850
C-22542	Стол СБО 700*700*850 отверстие по центру	Нержавеющая сталь. Борт, профиль 40*40, б/полки, отверстие д/сбора отходов по центру	700	700	850
C-104388	Стол СБО 800*700*850 отверстие справа	Нержавеющая сталь. Борт, профиль 40*40, б/полки, отверстие д/сбора отходов справа	800	700	850
C-21011п	Стол СБО 900*700*850 отверстие слева	Нержавеющая сталь. Борт, профиль 40*40, б/полки, отверстие д/сбора отходов слева	900	700	850
C-20732п	Стол СБО 900*700*850 отверстие справа	Нержавеющая сталь. Борт, профиль 40*40, б/полки, отверстие д/сбора отходов справа	900	700	850
C-20480	Стол СБО 1000*700*850 отверстие по центру	Нержавеющая сталь. Борт, профиль 40*40, б/полки, отверстие д/сбора отходов по центру	1000	700	850
C-28494п	Стол СБО 1000*700*850 отверстие слева	Нержавеющая сталь. Борт, профиль 40*40, б/полки, отверстие д/сбора отходов слева	1000	700	850
C-20318п	Стол СБО 1000*700*850 отверстие справа	Нержавеющая сталь. Борт, профиль 40*40, б/полки, отверстие д/сбора отходов справа	1000	700	850
C-30618п	Стол СБО 1100*700*850 отверстие слева	Нержавеющая сталь. Борт, профиль 40*40, б/полки, отверстие д/сбора отходов слева.	1100	700	850
C-313868п	Стол СБО 1100*700*850 отверстие справа	Нержавеющая сталь. Борт, профиль 40*40, б/полки, отверстие д/сбора отходов справа.	1100	700	850
C-16767	Стол СБО 1200*700*850 отверстие по центру	Нержавеющая сталь. Борт, профиль 40*40, б/полки, отверстие д/сбора отходов по центру.	1200	700	850
C-4439п	Стол СБО 1200*700*850 отверстие слева	Нержавеющая сталь. Борт, профиль 40*40, б/полки, отверстие д/сбора отходов слева.	1200	700	850
C-10937п	Стол СБО 1200*700*850 отверстие справа	Нержавеющая сталь. Борт, профиль 40*40, б/полки, отверстие д/сбора отходов справа	1200	700	850
C-27005п	Стол СБО 1300*700*850 отверстие слева	Нержавеющая сталь. Борт, профиль 40*40, б/полки, отверстие д/сбора отходов слева	1300	700	850
C-22540п	Стол СБО 1300*700*850 отверстие справа	Нержавеющая сталь. Борт, профиль 40*40, б/полки, отверстие д/сбора отходов справа	1300	700	850
C-4514п	Стол СБО 1400*700*850 отверстие слева	Нержавеющая сталь. Борт, профиль 40*40, б/полки, отверстие д/сбора отходов слева	1400	700	850
C-24104п	Стол СБО 1400*700*850 отверстие справа	Нержавеющая сталь. Борт, профиль 40*40, б/полки, отверстие д/сбора отходов справа	1400	700	850
C-4441п	Стол СБО 1500*700*850 отверстие слева	Нержавеющая сталь. Борт, профиль 40*40, б/полки, отверстие д/сбора отходов слева	1500	700	850
C-9284п	Стол СБО 1500*700*850 отверстие справа	Нержавеющая сталь. Борт, профиль 40*40, б/полки, отверстие д/сбора отходов справа	1500	700	850
C-313862	Стол СБО 1600*700*850 отверстие справа	Нержавеющая сталь. Борт, профиль 40*40, б/полки, отверстие д/сбора отходов справа	1600	700	850
C-4445	Стол СБО 1800*700*850 отверстие Слева	Нержавеющая сталь. Борт, профиль 40*40, б/полки, отверстие д/сбора отходов слева	1800	700	850

**ВОЗМОЖНО ИЗГОТОВЛЕНИЕ
ЛЮБЫХ РАЗМЕРОВ И КОМПЛЕКТАЦИЙ!**



Стол сортировочные для эргономичного разбора, очистки, комплектации посуды и дальнейшей её мойки в посудомоечной машине. Изготовлены полностью из нержавеющей стали. Сварной каркас выполнен из профильной трубы 40*40, опоры ножек регулируются по высоте. Столы имеют борта со всех сторон и место для расположения бака для сбора отходов. Могут комплектоваться: столом для сбора отходов, полкой для посудокассет, направляющими для подносов.

Столешница:

- шлифованная нержавеющая сталь AISI 304,
- толщина 1 мм или 1,5 мм

Подстолье:

- шлифованная нержавеющая сталь AISI 430,
- толщина 1 мм

Пластиковые регулируемые опоры



Стол сортировочные для грязной посуды

Артикул	Наименование	Комментарий	Длина, мм	Ширина, мм	Высота, мм
С-320910	Стол СО 2160*1000*880(1680) настольная полка 2160*500*800, направляющие п/поднос	Нержавеющая сталь, профиль 20*40, 40*40, объемный борт со всех сторон, отверстие д/сбора отходов слева, настольная полка п/посудокассеты, 6 опор	2160	1000	880(1680)
С-320568	Стол СО 2200*1000*880(1600) настольная полка 2200*500*800, направляющие п/поднос	Нержавеющая сталь, профиль 20*40, 40*40, объемный борт со всех сторон, отверстие д/сбора отходов слева, настольная полка п/посудокассеты	2200	1000	880(1680)



Артикул	Наименование	Комментарий	Длина, мм	Ширина, мм	Высота, мм
С-320669	Стол СО 1600*900*880(1680) настольная полка 1600*500*800; направляющие п/поднос	Нержавеющая сталь, профиль 40*40, объемный борт со всех сторон, отверстие д/сбора отходов справа, настольная полка п/посудокассеты, направляющие п/поднос	1600	900	880(1680)

**ВОЗМОЖНО ИЗГОТОВЛЕНИЕ
ЛЮБЫХ РАЗМЕРОВ И КОМПЛЕКТАЦИЙ!**



Ванны предварительной мойки для устанавливки между сортировочным столом и посудомоечной машиной. Изготовлены полностью из нержавеющей стали. Соединение элементов осуществляется с помощью зацепа и стяжки «болт-гайка». Количество моек от 1-й до 4-х.

Столешница:

- шлифованная нержавеющая сталь AISI 304,
- толщина 1 мм или 1,5 мм

Подстолье:

- шлифованная нержавеющая сталь AISI 430,
- толщина 1 мм

Пластиковые регулируемые опоры



Ванны предварительной мойки (переходные элементы для стола сортировочного)

Артикул	Наименование	Комментарий	Длина, мм	Ширина, мм	Высота, мм
BM-320667	Ванна моечная BM1 850*730*880 входная с правым креплением к п/м, с выступом слева	Нержавеющая сталь. Борт. С углублением д/направления кассет. Выступ 30мм слева, профиль 40*40, мойка 500*400*250. Б/отверстия для отходов. 2 отверстия п/смеситель	850	730	880



Полки настольные со сливным отверстием двухъярусные для хранения посудокассет и сортировки посуды. Изготовлены полностью из нержавеющей стали.

Используемые материалы:

- шлифованная нержавеющая сталь AISI 304 или AISI 430,
- толщина 1 мм или 1,5 мм

Пластиковые регулируемые опоры



Полки настольные двойные для посудокассет

Артикул	Наименование	Комментарий	Длина, мм	Ширина, мм	Высота, мм
ПС-37490	Полка настольная ПС 1670*380*1100 п/посудокассеты, 2-х ярусная	Нержавеющая сталь, профиль 20*40, 20*20, 2-х ярусная, обвязка между полками, сливное отверстие	1670	380	1100

ВОЗМОЖНО ИЗГОТОВЛЕНИЕ ЛЮБЫХ РАЗМЕРОВ И КОМПЛЕКТАЦИЙ!



Полки настольные со сливным отверстием двухсторонние для сортировки посуды в посудокассеты. Изготовлены полностью из нержавеющей стали.

Используемые материалы:

- шлифованная нержавеющая сталь AISI 304 или AISI 430,
- толщина 1 мм или 1,5 мм

Пластиковые регулируемые опоры



Полки настольные для посудокассет двухсторонние

Артикул	Наименование	Комментарий	Длина, мм	Ширина, мм	Высота, мм
ПС-38192	Полка настольная ПС 1200*500*655 п./посудокассеты	Нержавеющая сталь, профиль 20*40,20*20, сливное отверстие	1200	500	655



Полки настольные со сливным отверстием двухсторонние двухъярусные для хранения посудокассет и сортировки посуды. Изготовлены полностью из нержавеющей стали.

Используемые материалы:

- шлифованная нержавеющая сталь AISI 304 или AISI 430,
- толщина 1 мм или 1,5 мм

Пластиковые регулируемые опоры



Полки настольные для посудокассет двойные двухсторонние

Артикул	Наименование	Комментарий	Длина, мм	Ширина, мм	Высота, мм
ПС-105923	Полка настольная ПС 1800*700*1200 2-х ярусная.	Нержавеющая сталь, профиль 20*40, и 20*20, 2 сплошные полки	1800	700	1200

**ВОЗМОЖНО ИЗГОТОВЛЕНИЕ
ЛЮБЫХ РАЗМЕРОВ И КОМПЛЕКТАЦИЙ!**

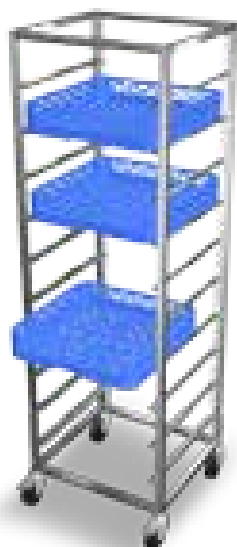

Шпильки для сбора и транспортировки посудокассет. Изготовлены полностью из нержавеющей стали. Имеют прочную конструкцию, снабжены прорезиненными колесами, два из которых со стопором.

Используемые материалы:

- шлифованная нержавеющая сталь AISI 304 или AISI 430,
- толщина 1 мм или 1,5 мм



Шпильки для посудокассет

Артикул	Наименование	Комментарий	Длина, мм	Ширина, мм	Высота, мм
Шп-9228	Шпилька Шп 4 500*500; 560*520*580 п/посудокассеты	Нержавеющая сталь, профиль 25*25, на колесах. 4 уровня, размер п/кассеты 500*500*100. Б/ограничителя д/лотков	560	520	580
Шп-23338	Шпилька Шп/К 6 560*520*850 д/посудокассет 500*500*100	Нержавеющая сталь, профиль 25*25, на колесах. 6 уровней, размер п/кассеты 500*500*100. Ограничитель д/лотков	560	520	850
Шп-40554	Шпилька Шп/К 6 560*520*1600 д/посудокассет 500*500*100	Нержавеющая сталь, профиль 25*25, на колесах. 6 уровней, размер п/кассеты 500*500*100. Ограничитель д/лотков	560	520	1600
Шп-9202	Шпилька Шп/К 10 560*520*1800 д/посудокассет 500*500*100	Нержавеющая сталь, профиль 25*25, на колесах. 10 уровней, размер п/кассеты 500*500*100. Ограничитель д/лотков	560	520	1800

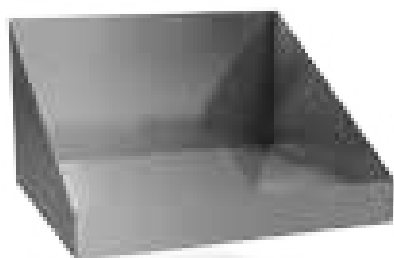

Полки настенные для размещения посудокассет. Изготовлены полностью из нержавеющей стали. Установка занимает несколько минут.

Используемые материалы:

- шлифованная нержавеющая сталь AISI 304 или AISI 430,
- толщина 1 мм или 1,5 мм



Полки настенные для посудокассет

Артикул	Наименование	Комментарий	Длина, мм	Ширина, мм	Высота, мм
ПН-311369	Полка настенная ПН/В 520*450*340 п/посудокассету	Нержавеющая сталь. кронштейны вверх. Слив 1/2	520	450	340
ПН-312048	Полка настенная ПН/В 1020*450*340 п/посудокассеты	Нержавеющая сталь. кронштейны вверх. Слив 1/2	1020	450	340
ПН-3361	Полка настенная ПН/В 1100*450*340 п/посудокассеты	Нержавеющая сталь. кронштейны вверх. Слив 1/2	1100	450	340

ВОЗМОЖНО ИЗГОТОВЛЕНИЕ ЛЮБЫХ РАЗМЕРОВ И КОМПЛЕКТАЦИЙ!



Столы производственные для разделки и последующей обработки мяса. Изготовлены полностью из нержавеющей стали. Сварной каркас выполнен из профильной трубы 40*40, столешница - из полипропилена 20 мм или 40 мм, опоры ножек регулируются по высоте.

Используемые материалы:

- шлифованная нержавеющая сталь AISI 304 или AISI 430,
- толщина 1 мм или 1,5 мм

Пластиковые регулируемые опоры



Столы со столешницей из полипропилена

Серия 600 (ширина столов 600 мм)					
Артикул	Наименование	Комментарий	Длина, мм	Ширина, мм	Высота, мм
C-316752	Стол СП/Пл 1000*600*850 столешница-полипропилен 20 мм	Нержавеющая сталь. Б/борта, профиль 40*40, столешница полипропилен Н=20 мм, полка, фартуки Н=80 мм, д/жесткости с 4-х сторон	1000	600	850
C-19885	Стол СП/Пл 1200*600*850 столешница-полипропилен 20 мм	Нержавеющая сталь. Б/борта, профиль 40*40, столешница полипропилен Н=20 мм, полка, фартуки Н=80 мм, д/жесткости с 4-х сторон	1200	600	850
C-29900	Стол СП/Пл 1500*600*850 столешница-полипропилен 20 мм	Нержавеющая сталь. Б/борта, профиль 40*40, столешница полипропилен Н=20 мм, полка, фартуки Н=80 мм, д/жесткости с 4-х сторон	1500	600	850
C-320122	Стол СП/Пл 1800*600*850 столешница-полипропилен 40 мм	Нержавеющая сталь. Борт, профиль 40*40, столешница полипропилен Н=40 мм, полка, фартуки Н=80 мм, д/жесткости с 4-х сторон. Обвязка с 3-х сторон	1800	600	850
Серия 700 (ширина столов 700 мм)					
Артикул	Наименование	Комментарий	Длина, мм	Ширина, мм	Высота, мм
C-22280	Стол С/Пл 1000*700*850 столешница-полипропилен 20 мм	Нержавеющая сталь. Б/борта, профиль 40*40, столешница полипропилен Н=20 мм, б/полки, фартуки Н=80 мм, д/жесткости с 4-х сторон. Обвязка с 3-х сторон	1000	700	850
C-19655	Стол С/Пл 1200*700*850 столешница-полипропилен 20 мм	Нержавеющая сталь. Б/борта, профиль 40*40, столешница полипропилен Н=20 мм, б/полки, фартуки Н=80 мм, д/жесткости с 4-х сторон. Обвязка с 3-х сторон	1200	700	850
C-9079	Стол СП/Пл 1200*700*850 столешница-полипропилен 20 мм	Нержавеющая сталь. Б/борта, профиль 40*40, столешница полипропилен Н=20 мм, полка, фартуки Н=80 мм, д/жесткости с 4-х сторон	1200	700	850
C-312074	Стол С/Пл 1400*700*850 столешница-полипропилен 20 мм	Нержавеющая сталь. Б/борта, профиль 40*40, столешница полипропилен Н=20 мм, б/полки, фартуки Н=80 мм, д/жесткости с 4-х сторон. Обвязка с 3-х сторон	1400	700	850
C-7845	Стол С/Пл 1500*700*850 столешница-полипропилен 20 мм	Нержавеющая сталь. Б/борта, профиль 40*40, столешница полипропилен Н=20 мм, б/полки, фартуки Н=80 мм, д/жесткости с 4-х сторон. Обвязка с 3-х сторон	1500	700	850
C-312885	Стол СП/Пл 1600*700*850 столешница-полипропилен 20 мм	Нержавеющая сталь. Б/борта, профиль 40*40, столешница полипропилен Н=20 мм, полка, фартуки Н=80 мм, д/жесткости с 4-х сторон	1600	700	850
C-316392	Стол СП/Пл 1700*700*850 столешница-полипропилен 20 мм	Нержавеющая сталь. Б/борта, профиль 40*40, столешница полипропилен Н=20 мм, полка, фартуки Н=80 мм, д/жесткости с 4-х сторон	1700	700	850
C-316391	Стол СП/Пл 1800*700*850 столешница-полипропилен 20 мм	Нержавеющая сталь. Б/борта, профиль 40*40, столешница полипропилен Н=20 мм, полка, фартуки Н=80 мм, д/жесткости с 4-х сторон	1800	700	850
C-9283	Стол СП/Пл 2000*700*850 столешница-полипропилен 20 мм . 6 опор	Нержавеющая сталь. Б/борта, профиль 40*40, столешница полипропилен Н=20 мм, полка, фартуки Н=80 мм, д/жесткости с 4-х сторон, 6 опор	2000	700	850

ВОЗМОЖНО ИЗГОТОВЛЕНИЕ ЛЮБЫХ РАЗМЕРОВ И КОМПЛЕКТАЦИЙ!



Столы для рубки мяса. Изготовлены полностью из нержавеющей стали. Сварной каркас выполнен из профильной трубы 40*40, столешница - из полипропилена толщиной 80 мм, опоры ножек регулируются по высоте.

Используемые материалы:

- шлифованная нержавеющая сталь AISI 304 или AISI 430,
- толщина 1 мм или 1,5 мм

Пластиковые регулируемые опоры



Столы разрубочные со столешницей из полипропилена

Артикул	Наименование	Комментарий	Длина, мм	Ширина, мм	Высота, мм
C-316223	Стол С/Пл 400*400*800 столешница-полипропилен 40+40мм разрубочный	Каркас, профиль 40*40, обвязка с 4-х сторон, столешница - полипропилен 80(40+40) мм	400	400	800
C-314332	Стол С/Пл 500*600*850 столешница-полипропилен 40+40мм. разрубочный	Каркас, профиль 40*40, обвязка с 4-х сторон, столешница - полипропилен 80(40+40) мм	500	600	850
C-320658	Стол С/Пл 500*700*850 столешница-полипропилен 40+40мм. разрубочный	Каркас, профиль 40*40, обвязка с 4-х сторон, столешница - полипропилен 80(40+40) мм	500	700	850
C-318320	Стол С/Пл 500*500*850 столешница-полипропилен 40+40мм. разрубочный	Каркас, профиль 40*40, обвязка с 4-х сторон, столешница - полипропилен 80(40+40) мм	500	500	850
C-102241	Стол С/Пл 600*600*850 столешница-полипропилен 40+40мм. разрубочный	Каркас, профиль 40*40, обвязка с 4-х сторон, столешница - полипропилен 80(40+40) мм	600	600	850
C-32257	Стол С/Пл 600*700*850 столешница-полипропилен 40+40мм. разрубочный	Каркас, профиль 40*40, обвязка с 4-х сторон, столешница - полипропилен 80(40+40) мм	600	700	850



Столы производственные для разделки и последующей обработки рыбы со сварной ванной и отверстием для сбора отходов. Изготовлены полностью из нержавеющей стали. Сварной каркас выполнен из профильной трубы, на столешнице имеются две съемные полипропиленовые разделочные доски.

Используемые материалы:

- шлифованная нержавеющая сталь AISI 304 или AISI 430,
- толщина 1 мм или 1,5 мм

Пластиковые регулируемые опоры



Столы специализированные для разделки рыбы

Артикул	Наименование	Комментарий	Длина, мм	Ширина, мм	Высота, мм
C-322459	Стол СБ 1840*700*850(1020) д/рыбы, 3 борта, ванна справа	Нержавеющая сталь. Борт с 3-х сторон 170 мм, профиль 40*40, 1 мойка 500*500*300 справа, отверстие п/смеситель, фартуки с 4-х сторон (сзади, справа, слева, спереди у ванны), 3 вставки перфорированные. 6 опор	1840	700	850
C-314151	Стол СБ 1200*700*850 д/рыбы, 3 борта, отверстие д/сбора отходов, полипропилен	Нержавеющая сталь. Борт сзади и по бокам, профиль 40*40, б/полки, обвязка ног (150 мм от пола) с 3-х сторон, полипропилен, 2 вставки перфорированные, отверстие д/сбора отходов	1200	700	850
C-313203	Стол СПБ З/К 1150*700*850 д/рыбы, полипропиленовая столешница	Нержавеющая сталь. Борт, профиль 40*40, полка, закрыт с 3-х сторон, двери-купе, отверстие д/сбора отходов	1150	700	850
C-320006	Стол СПБ З/К 1800*700*850 д/рыбы, полипропиленовая столешница	Нержавеющая сталь. Борт, профиль 40*40, полка, закрыт с 3-х сторон, двери-купе, отверстие д/сбора отходов	1800	700	850
C-322460	Стол СБ 1200*700*850 д/рыбы, 1 разделочная доска, отверстие д/сбора отходов справа	Нержавеющая сталь. Борт, профиль 40*40, мойка сварная 800*300*300, 1 разделочная доска полипропилен, отверстие д/сбора отходов 200*155 справа	1200	700	850
C-322461	Стол С 1200*700*850 д/рыбы, 2 разделочные доски, отверстие д/сбора отходов по центру	Нержавеющая сталь. Борт, профиль 40*40, полка, мойка сварная 1100*320*200, 2 разделочные доски полипропилен, отверстие д/сбора отходов между разделочными досками	1200	700	850
СБ-322658	Стол СБ 1200*700*850 д/разделки рыбы, полипропилен	Нержавеющая сталь. Борт с 3-х сторон, профиль 40*40, ванна сварная. 2 полипропиленовые доски	1200	700	850
СБ-322657	Стол СБ 1400*700*850 д/разделки рыбы, полипропилен	Нержавеющая сталь. Борт с 3-х сторон, профиль 40*40, ванна сварная. 2 полипропиленовые доски	1400	700	850

**ВОЗМОЖНО ИЗГОТОВЛЕНИЕ
ЛЮБЫХ РАЗМЕРОВ И КОМПЛЕКТАЦИЙ!**

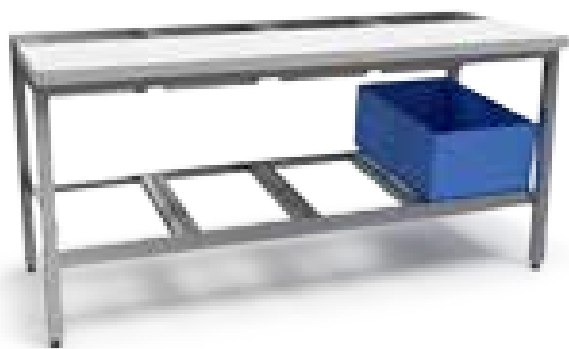

Столы для обвалки и разделки мяса с отверстием для сортировки кусковых полуфабрикатов и направляющими для ящиков. Изготовлены полностью из нержавеющей стали. Сварной каркас выполнен из профильной трубы 40*40, столешница - из полипропилена толщиной 40 мм, опоры ножек регулируются по высоте.

Используемые материалы:

- шлифованная нержавеющая сталь AISI 304,
- толщина 1,5 мм

Пластиковые регулируемые опоры



Столы специализированные для разделки мяса

Артикул	Наименование	Комментарий	Длина, мм	Ширина, мм	Высота, мм
C-8799	Стол С 1720*700*850 с бункерами	Нержавеющая сталь, 4 бункера(ящики 400*600*250 в комплект не входят), полипропиленовая столешница 40 мм	1720	700	850
C-19854	Стол С 1300*700*850 с бункерами	Нержавеющая сталь, 3 бункера(ящики 400*600*250 в комплект не входят), полипропиленовая столешница 40 мм	1300	700	850
C-24279	Стол С 1000*700*850 с бункерами	Нержавеющая сталь, 3 бункера(ящики 300*400*250 в комплекте входят), полипропиленовая столешница 40 мм	1000	700	850
C-106749	Стол С 1200*700*900 с бункерами	Нержавеющая сталь, 3 бункера(ящики 300*400*270 в комплект не входят), полипропиленовая столешница 40 мм	1200	700	850
C-315292	Стол С 1760*1360*850 с бункерами, двойной, столешница полипропилен 40 мм	Нержавеющая сталь, 8 бункеров(ящики 400*600*250 в комплект не входят), полипропиленовая столешница 40 мм	1760	1360	850

**ВОЗМОЖНО ИЗГОТОВЛЕНИЕ
ЛЮБЫХ РАЗМЕРОВ И КОМПЛЕКТАЦИЙ!**



Столы производственные со столешницей из массива для кондитерских и мучных цехов. Изготовлены полностью из нержавеющей стали. Сварной каркас выполнен из профильной трубы 40*40, опоры ножек регулируются по высоте.

Используемые материалы:

- шлифованная нержавеющая сталь AISI 304 или AISI 430,
- толщина 1 мм или 1,5 мм

Пластиковые регулируемые опоры



Столы со столешницей из массива

Серия 600 (ширина столов 600 мм)					
Артикул	Наименование	Комментарий	Длина, мм	Ширина, мм	Высота, мм
C-312989	Стол С/Др 700*600*850 столешница-массив 40 мм	Нержавеющая сталь. Б/борта. Б/полки, профиль 40*40, столешница бук (ясень) Н=40 мм, фартуки Н=80 мм д/жесткости с 4-х сторон, обвязка с 3-х сторон	700	600	850
C-315318	Стол С/Др 1000*600*850 столешница-массив 40 мм	Нержавеющая сталь. Б/борта. Б/полки, профиль 40*40, столешница бук (ясень) Н=40 мм, фартуки Н=80 мм д/жесткости с 4-х сторон, обвязка с 3-х сторон	1000	600	850
C-15991	Стол С/Др 1200*600*850 столешница-массив 40 мм	Нержавеющая сталь. Б/борта. Б/полки, профиль 40*40, столешница бук (ясень) Н=40 мм, фартуки Н=80 мм д/жесткости с 4-х сторон, обвязка с 3-х сторон	1200	600	850
C-31342	Стол С/Др 1500*600*850 столешница-массив 40 мм	Нержавеющая сталь. Б/борта. Б/полки, профиль 40*40, столешница бук (ясень) Н=40 мм, фартуки Н=80 мм д/жесткости с 4-х сторон, обвязка с 3-х сторон	1500	600	850
C-23492	Стол СЛ/Др 1800*600*850 столешница-массив 40 мм. 6 опор	Нержавеющая сталь. Б/борта. Полка, профиль 40*40, столешница бук (ясень) Н=40 мм, фартуки Н=80 мм д/жесткости с 4-х сторон. 6 опор	1800	600	850
Серия 700 (ширина столов 700 мм)					
Артикул	Наименование	Комментарий	Длина, мм	Ширина, мм	Высота, мм
C-38137	Стол С/Др 1000*700*850 столешница-массив 40 мм	Нержавеющая сталь. Б/борта. Б/полки, профиль 40*40, столешница бук (ясень) Н=40 мм, фартуки Н=80 мм д/жесткости с 4-х сторон, обвязка с 3-х сторон	1000	700	850
C-16265	Стол С/Др 1200*700*850 столешница-массив 40 мм	Нержавеющая сталь. Б/борта. Б/полки, профиль 40*40, столешница бук (ясень) Н=40 мм, фартуки Н=80 мм д/жесткости с 4-х сторон, обвязка с 3-х сторон	1200	700	850
C-103143	Стол С/Др 1400*700*850 столешница-массив 40 мм	Нержавеющая сталь. Б/борта. Б/полки, профиль 40*40, столешница бук (ясень) Н=40 мм, фартуки Н=80 мм д/жесткости с 4-х сторон, обвязка с 3-х сторон	1400	700	850
C-316628	Стол С/Др 1500*700*850 столешница-массив 40 мм	Нержавеющая сталь. Б/борта. Б/полки, профиль 40*40, столешница бук (ясень) Н=40 мм, фартуки Н=80 мм д/жесткости с 4-х сторон, обвязка с 3-х сторон	1500	700	850
C-319905	Стол С/Др 1600*700*850 столешница-массив 40 мм	Нержавеющая сталь. Б/борта. Б/полки, профиль 40*40, столешница бук (ясень) Н=40 мм, фартуки Н=80 мм д/жесткости с 4-х сторон, обвязка с 3-х сторон	1600	700	850
C-14233	Стол С/Др 1700*700*850 столешница-массив 40 мм	Нержавеющая сталь. Б/борта. Б/полки, профиль 40*40, столешница бук (ясень) Н=40 мм, фартуки Н=80 мм д/жесткости с 4-х сторон, обвязка с 3-х сторон	1700	700	850
C-314914	Стол С/Др 1800*700*850 столешница-массив 40 мм. 6 опор	Нержавеющая сталь. Б/борта. Б/полки, профиль 40*40, столешница бук (ясень) Н=40 мм, фартуки Н=80 мм д/жесткости с 4-х сторон, обвязка с 3-х сторон, 6 опор	1800	700	850
C-314201	Стол С/Др 2000*700*850 столешница-массив 40 мм. 6 опор	Нержавеющая сталь. Б/борта. Б/полки, профиль 40*40, столешница бук (ясень) Н=40 мм, фартуки Н=80 мм д/жесткости с 4-х сторон, обвязка с 3-х сторон, 6 опор	2000	700	850



Столы производственные со столешницей из массива для кондитерских и мучных цехов. Изготовлены полностью из нержавеющей стали. Сварной каркас выполнен из профильной трубы 40*40, опоры ножек регулируются по высоте.

Используемые материалы:

- шлифованная нержавеющая сталь AISI 304 или AISI 430,
- толщина 1 мм или 1,5 мм

Пластиковые регулируемые опоры



Столы со столешницей из массива

Серия 800 (ширина столов 800 мм)					
Артикул	Наименование	Комментарий	Длина, мм	Ширина, мм	Высота, мм
C-32308	Стол С/Др 1000*800*850 столешница-массив 40 мм	Нержавеющая сталь. Б/борта. Б/полки, профиль 40*40, столешница бук (ясень) Н=40 мм, фартуки Н=80 мм д/жесткости с 4-х сторон, обвязка с 3-х сторон	1000	800	850
C-311630	Стол СП/Др 1100*800*850 столешница-массив 40 мм	Нержавеющая сталь. Б/борта. Полка, профиль 40*40, столешница бук (ясень) Н=40 мм, фартуки Н=80 мм д/жесткости с 4-х сторон	1100	800	850
C-30619	Стол С/Др 1200*800*850 столешница-массив 40 мм	Нержавеющая сталь. Б/борта. Б/полки, профиль 40*40, столешница бук (ясень) Н=40 мм, фартуки Н=80 мм д/жесткости с 4-х сторон, обвязка с 3-х сторон	1200	800	850
C-312448	Стол СП/Др 1300*800*850 столешница-массив 40 мм	Нержавеющая сталь. Б/борта. Полка, профиль 40*40, столешница бук (ясень) Н=40 мм, фартуки Н=80 мм д/жесткости с 4-х сторон, обвязка с 3-х сторон	1300	800	850
C-318672	Стол СП/Др 1400*800*850 столешница-массив 40 мм	Нержавеющая сталь. Б/борта. Полка, профиль 40*40, столешница бук (ясень) Н=40 мм, фартуки Н=80 мм д/жесткости с 4-х сторон, обвязка с 3-х сторон	1400	800	850
C-16319	Стол С/Др 1500*800*850 столешница-массив 40 мм	Нержавеющая сталь. Б/борта. Б/полки, профиль 40*40, столешница бук (ясень) Н=40 мм, фартуки Н=80 мм д/жесткости с 4-х сторон, обвязка с 3-х сторон	1500	800	850
C-11259	Стол С/Др 1600*800*850 столешница-массив 40 мм	Нержавеющая сталь. Б/борта. Б/полки, профиль 40*40, столешница бук (ясень) Н=40 мм, фартуки Н=80 мм д/жесткости с 4-х сторон, обвязка с 3-х сторон	1600	800	850
C-39165	Стол С/Др 1800*800*850 столешница-массив 40 мм. 6 опор	Нержавеющая сталь. Б/борта. Б/полки, профиль 40*40, столешница бук (ясень) Н=40 мм, фартуки Н=80 мм д/жесткости с 4-х сторон, обвязка с 3-х сторон, 6 опор	1800	800	850
C-8789	Стол С/Др 2000*800*850 столешница-массив 40 мм. 6 опор	Нержавеющая сталь. Б/борта. Б/полки, профиль 40*40, столешница бук (ясень) Н=40 мм, фартуки Н=80 мм д/жесткости с 4-х сторон, обвязка с 3-х сторон, 6 опор	2000	800	850
Серия 900 (ширина столов 900 мм)					
Артикул	Наименование	Комментарий	Длина, мм	Ширина, мм	Высота, мм
C-315642	Стол С/Др 1200*900*850 столешница-массив 40 мм	Нержавеющая сталь. Б/борта. Б/полки, профиль 40*40, столешница бук (ясень) Н=40 мм, фартуки Н=80 мм д/жесткости с 4-х сторон, обвязка с 3-х сторон	1200	900	850
C-318626	Стол СП/Др 1500*900*850 столешница-массив 40 мм	Нержавеющая сталь. Б/борта. Б/полки, профиль 40*40, столешница бук (ясень) Н=40 мм, фартуки Н=80 мм д/жесткости с 4-х сторон, обвязка с 3-х сторон	1500	900	850
C-21493	Стол СП/Др 1600*900*850 столешница-массив 40 мм	Нержавеющая сталь. Б/борта. Полка, профиль 40*40, столешница бук (ясень) Н=40 мм, фартуки Н=80 мм д/жесткости с 4-х сторон, обвязка с 3-х сторон	1600	900	850

ВОЗМОЖНО ИЗГОТОВЛЕНИЕ ЛЮБЫХ РАЗМЕРОВ И КОМПЛЕКТАЦИЙ!

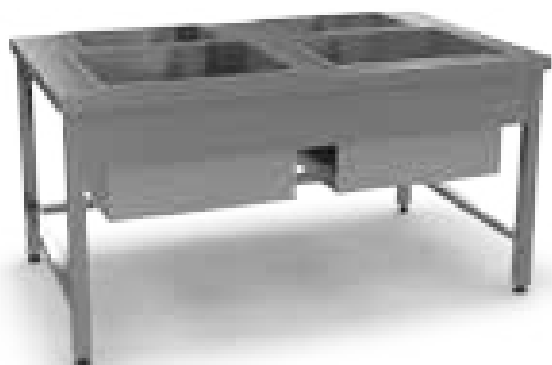

Столы производственные открытые со съёмными ваннами для доочистки картофеля. Столешницы усилены ребрами жесткости. Изготовлены полностью из нержавеющей стали.

Используемые материалы:

- шлифованная нержавеющая сталь AISI 304 или AISI 430,
- толщина 1 мм или 1,5 мм

Пластиковые регулируемые опоры



Столы для доочистки картофеля

Артикул	Наименование	Комментарий	Длина, мм	Ширина, мм	Высота, мм
C-321692	Стол С 1350*800*700 для доочистки картофеля	Нержавеющая сталь. Б/борта. Б/полки , профиль 40*40, обвязка ног (150 мм от пола) с 4-х сторон, 4 съемных емкости, 2 емкости 500*250*350, 2 - 400*250*350	1350	800	700



Станции барные изготовлены полностью из нержавеющей стали. Могут быть оснащены ванной для льда, ванной моечной, отсеками и рейлами для бутылок, полками для блендера, отверстием для отходов. Ножки на регулируемых опорах.

Столешница:

- шлифованная нержавеющая сталь AISI 304
- толщина 1,5 мм

Подстолье:

- шлифованная нержавеющая сталь AISI 430,
- толщина 1 мм

Пластиковые регулируемые опоры



Станции барные

Артикул	Наименование	Комментарий	Длина, мм	Ширина, мм	Высота, мм
315981	Станция бармена 900*600*850	Нержавеющая сталь. Борт, профиль 40*40, мойка 400*400*250 цельнотянутая, ванна теплоизолированная, вставка перфорированная, 2 рейла	900	600	850
312337	Станция бармена 1260*500*850	Нержавеющая сталь. Борт, профиль 40*40, справа мойка сварная 300*300*300, слева ванна теплоизолированная с перегородками, 2 рейла, полка п/блендер съемная, фартук спереди	1260	500	850
319645	Станция бармена 1300*530(720)*850	Нержавеющая сталь. Борт, профиль 20*40, одна ванна теплоизолированная 500*410*300, одна ванна GN 1/2, 2 рейла, полка п/блендер, отверстие д/сбора отходов, 6 опор.	1300	720	850
318294	Станция бармена 1300*650*900	Нержавеющая сталь. Борт, профиль 40*40, свар.мойка 850*480*300 слева, мойка 300*240*150 справа (ввариваемая), съемная n-образная перегородка по центру мойки, рейл для бутылок	1300	650	900
103104	Станция бармена 2000*600*850	Нержавеющая сталь. Борт, профиль 40*40, мойка 500*500*300 слева, ванна теплоизолированная 500*500*300 сварная с перфорированной вставкой д/льда и перегородкой по центру, с крышкой, ванна нетеплоизолированная сварная 500*500*300 справа, рейл 1470*120*150 справа и полка п/блендер 500*200*250 слева, внизу полка, 6 опор	2000	600	850



Станции барные изготовлены полностью из нержавеющей стали. Могут быть оснащены ванной для льда, ванной моечной, отсеками и рейлами для бутылок, полками для блендера, отверстием для отходов. Ножки на регулируемых опорах.

Столешница:

- шлифованная нержавеющая сталь AISI 304
- толщина 1,5 мм

Подстолье:

- шлифованная нержавеющая сталь AISI 430,
- толщина 1 мм



Пластиковые регулируемые опоры



Станции барные

Артикул	Наименование	Комментарий	Длина, мм	Ширина, мм	Высота, мм
314090	Станция бармена 1200*400(600)*850	Нержавеющая сталь. Б/борта, профиль 40*40, полка, мойка 1100*300*300 сварная теплоизолированная, перфорированные вставки, 2 рейла для бутылок в комплекте	1200	400(600)	850
316147	Станция бармена 1900*600*850 с вырезом, 2 сифона в комплекте	Нержавеющая сталь, 2 мойки, ванна д/льда с крышкой, рейл, полка, 2 сифона в комплекте	1900	600	850
318295	Станция бармена 2000*700*900 (1000)	Нержавеющая сталь. Борт, профиль 40*40, мойка 400*400*250 слева, отверстие д/сбора отходов D=200мм, ванна теплоизолированная для льда 950*600*265 сварная с перфорированной вставкой на дне, вставка съемная под 4GN 1/6, 1 съемный рейл +1 не съемный рейл для бутылок, 4 выдвижных ящика	2000	700	900
312140	Станция бармена 1200*600*850 с отверстием д/отходов	Нержавеющая сталь. Борт, профиль 40*40, полка, отверстие д/сбора отходов слева, сварная ванна д/льда 715*255*250 справа (теплоизолированная), перфор.вставка, вырез под 4 GN1/9, 2 рейла для бутылок в комплекте	1200	600	850
311326	Станция бармена 1200*600*950	Нержавеющая сталь. Борт, профиль 40*40, полка, мойка 400*400*250 слева, сварная ванна д/льда 570*500*315 справа (теплоизолированная), перфорированная вставка, вставка под 5 GN1/9 H= 100, Два рейла для бутылок (верхний - приваренный, нижний - съемный) в комплекте	1200	600	950
316490	Станция бармена 1400*600(800)*870	Нержавеющая сталь. Борт, 1 мойка 400*400*250 слева, полка-дно, 1 ванна д/льда с перфор. вставками справа, рейл для бутылок, полка п/блендер	1400	600	870

ВОЗМОЖНО ИЗГОТОВЛЕНИЕ ЛЮБЫХ РАЗМЕРОВ И КОМПЛЕКТАЦИЙ!



Модули для установки кофемашины рожкового типа. Изготовлены полностью из нержавеющей стали. Имеют ящик для сбора кофеотходов с отбойником. Могут быть оснащены одним или несколькими ящиками, бункером для мусора, дверьми, нишами для установки оборудования.

Используемые материалы:

- шлифованная нержавеющая сталь AISI 304 или AISI 430,
- толщина 1 мм или 1,5 мм

Пластиковые регулируемые опоры



Модули под кофемашину

Артикул	Наименование	Комментарий	Длина, мм	Ширина, мм	Высота, мм
13882	Модуль под кофемашину 1200*600*850 с подложкой ДСП, 1 бункер	Нержавеющая сталь. Борт, профиль 40*40, полка-дно, закрытый с 3-х сторон, 2 двери-купе, подложка ДСП, встроен 1 ящик для кофеотходов по центру	1200	600	850
С-7850	Стол под кофемашину 1000*700*850	Нержавеющая сталь. Б/борта, профиль 40*40, полка-дно (с техн. вырезом 150*150 мм), закрытый с трех сторон, 2 двери распашные, встроен 1 ящик для кофеотходов	1000	700	850
21721	Модуль под кофемашину 650*700*850	Нержавеющая сталь. Борт, профиль 40*40, закрытый с 3-х сторон, 1 дверь распашная (петли слева) полка-дно, встроен 1 ящик для кофеотходов, подложка из ДСП	650	700	850
С-319186	Стол под кофемашину 1400*700*940 с ящиком д/кофеотходов и откидным бункером	Нержавеющая сталь. Борт, профиль 40*40, закрытый с 3-х сторон, 1 ящик д/кофеотходов по центру, под ним бункер откидной, слева полка	1400	700	940
С-315893	Стол под кофемашину 510*700*800 с откидным бункером	Нержавеющая сталь. Б/борта, профиль 40*40, столешница с подложкой ДСП, ящик для кофеотходов, откидной бункер	510	700	800

**ВОЗМОЖНО ИЗГОТОВЛЕНИЕ
ЛЮБЫХ РАЗМЕРОВ И КОМПЛЕКТАЦИЙ!**



Модули для установки кофемашины рожкового типа. Изготовлены полностью из нержавеющей стали. Имеют ящик для сбора кофеотходов с отбойником. Могут быть оснащены одним или несколькими ящиками, бункером для мусора, дверьми, нишами для установки оборудования.

Используемые материалы:

- шлифованная нержавеющая сталь AISI 304 или AISI 430,
- толщина 1 мм или 1,5 мм

Пластиковые регулируемые опоры

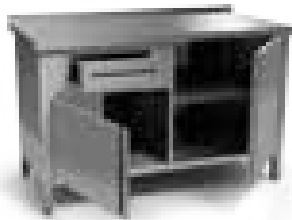

Модули под кофемашину

Артикул	Наименование	Комментарий	Длина, мм	Ширина, мм	Высота, мм
C-316034	Стол под кофемашину 1200*700*900 бункер откидной, столешница AISI 430-1,5 мм	Нержавеющая сталь. Б/борта, профиль 40*40, слева откидной бункер, подложка ДСП, двери распашные, ящик для кофеотходов	1200	700	900
11253	Модуль под кофемашину 1200*700*850 с подложкой ДСП	Нержавеющая сталь, профиль 40*40, подложка ДСП, закрытый с 3-х сторон, 2 двери распашные, встроено 2 ящика для кофеотходов, в полке отверстие п/слив 150*150	1200	700	850
103563	Модуль под кофемашину 1200*600*850 с подложкой ДСП	Нержавеющая сталь. Борт, профиль 40*40, закрытый с 3-х сторон, подложка ДСП, отверстие под коммуникации в столешнице и полке с пластмассовой втулкой, встроено 1 ящик для кофеотходов слева над распашной дверью (полка-дно), дверь распашная справа (дно+полка)	1200	600	850
C-314662	Стол под кофемашину 900*600*850 с откидным бункером	Нержавеющая сталь. Б/борта, профиль 40*40, 40*20, столешница с подложкой ДСП, дверь распашная слева (полка-дно), встроено 1 ящик для кофеотходов, откидной бункер справа	900	600	850



Посты для сбора мусора с выкидным бункером. Изготовлены полностью из нержавеющей стали.

Используемые материалы:

- шлифованная нержавеющая сталь AISI 304 или AISI 430,
- толщина 1 мм или 1,5 мм

Пластиковые регулируемые опоры



Посты для сбора мусора барные

Артикул	Наименование	Комментарий	Длина, мм	Ширина, мм	Высота, мм
320243	Пост д/сбора мусора 600*600*900	Нержавеющая сталь. Борт, выкидной бункер д/отходов, закрыт с 3-х сторон	600	600	900
22306	Пост д/сбора мусора 400*700*850 (барный)	Нержавеющая сталь. Борт, выкидной бункер д/отходов, закрыт с 3-х сторон	400	700	850
105441	Пост д/сбора мусора 600*600*850	Нержавеющая сталь. Борт, выкидной бункер д/отходов, закрыт с 3-х сторон	600	600	850
313596	Пост д/сбора мусора 600*600*850 (барный)	Нержавеющая сталь. Борт, выкидной бункер д/отходов, закрыт с 3-х сторон	600	600	850

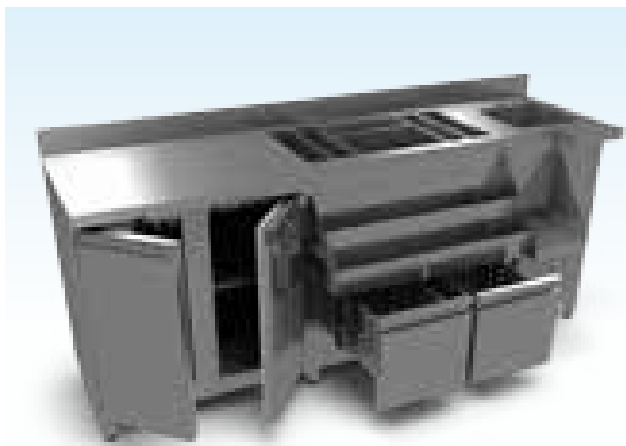

Станции бармена охлаждаемые с бортом, ванной для льда с перегородками и дренажными вставками, ванной моечной, отверстием под смеситель, охлаждаемым боксом с распашными дверцами и двумя выдвигаемыми ящиками. В рабочей зоне расположен двухъярусный рейл для бутылок и полка для блендера. Станции имеют электронный блок управления, автоматический контроллер температуры, автоматическую систему оттайки, вентилируемое охлаждение. Регулировка температуры от +2°C до +8°C.

- шлифованная нержавеющая сталь AISI 304 или AISI 430,
- толщина металла 1 мм или 1,5 мм

ВОЗМОЖНО ИЗГОТОВЛЕНИЕ
ЛЮБЫХ РАЗМЕРОВ И КОМПЛЕКТАЦИЙ!



Столы барные без борта и столешницы для временного хранения пищевых продуктов. Изготовлены полностью из нержавеющей стали. Возможные комбинации: стол с дверьми, стол с дверьми и ящиками. Автоматический контроллер температуры, автоматическая система оттайки, вентилируемое охлаждение. Регулировка температуры от +2°C до +8°C.

Столешница:

- шлифованная нержавеющая сталь AISI 304
- толщина 1 мм или 1,5 мм

Подстолье:

- шлифованная нержавеющая сталь AISI 430,
- толщина 1 мм

Пластиковые регулируемые опоры



Столы охлаждаемые барные

Артикул	Наименование	Комментарий	Длина, мм	Ширина, мм	Высота, мм
БСО-4130п	Стол охлаждаемый барный БСО/Б 200/60	Нержавеющая сталь. Встраиваемый в буфет. 1955*610*880, 3 двери, 6/столешницы, дно+полка, вентилируемый объем, автоматическая оттайка, +2+8°C. Агрегат справа	2000	600	800
БСО-6456п	Стол охлаждаемый барный БСО/О 200/60	Нержавеющая сталь. Отдельностоящий. Борт объемный 16 мм. 2000*632*935(1095), 3 двери, дно+полка, вентилируемый объем, автоматическая оттайка, +2+8 °С. Агрегат справа	2000	600	800
БСО-8131п	Стол охлаждаемый барный БСО/О 200/65	Нержавеющая сталь. Отдельностоящий. Борт объемный 16 мм. 2000*667*935(1095). 3 двери, дно+полка, вентилируемый объем, автоматическая оттайка, +2+8 °С. Агрегат справа	2000	650	800
БСО-6453п	Стол охлаждаемый барный БСО/С 200/65	Нержавеющая сталь. Встраиваемый в переднюю стойку. 1955*650*880, 3 двери, дно+полка, без столешницы, вентилируемый объем, автоматическая оттайка, +2+8°C. Агрегат справа	2000	650	800



Модули с охлаждаемым объемом, перфорированной ванной под бутылки и 4-мя перфорированными ящиками. Оснащены автоматическим контроллером температуры, автоматической системой оттайки, вентилируемым охлаждением. Регулировка температуры от +2°C до +8°C.

- шлифованная нержавеющая сталь AISI 304 или AISI 430,
- толщина металла 1 мм или 1,5 мм

ВОЗМОЖНО ИЗГОТОВЛЕНИЕ ЛЮБЫХ РАЗМЕРОВ И КОМПЛЕКТАЦИЙ!

Стол охлаждаемые барные для временного хранения пищевых продуктов. Изготовлены полностью из нержавеющей стали. Имеют внутренний охлаждаемый объем с направляющими под гастроёмкости или полками. Возможные комбинации: стол с дверьми, стол с дверьми и ящиками. Автоматический контроллер температуры, автоматическая система оттайки, вентилируемое охлаждение. Регулировка температуры от +2°C до +8°C.

Столешница:

- шлифованная нержавеющая сталь AISI 304,
- толщина 1 мм или 1,5 мм

Подстолье:

- шлифованная нержавеющая сталь AISI 430,
- толщина 1 мм

Пластиковые регулируемые опоры



Стол охлаждаемые барные с емкостями

Артикул	Наименование	Комментарий	Длина, мм	Ширина, мм	Высота, мм	Мощность, кВт	Напряжение, В
CO-321116	Стол охлаждаемый CO1/Р-Я2 1350*700*850 вырез в столешнице под 5 GN1/4 (H=150)+ лоток съемный	Нержавеющая сталь. Б/борта. 1 дверь, дно+полка по центру, 2 перфорированный ящика справа, вырез под 5GN1/4 H=150 (гастроёмкости в комплект не входят)+ лоток съемный H=120, вентилируемый объем, автоматическая оттайка, +2+8 °С. Агрегат слева	1350	700	850	0,55	220
CO-321195	Стол охлаждаемый CO-Я2 1080*850*850 вырез под 5 GN1/4 (H=150)	Нержавеющая сталь. Б/борта, 2 гастронормированных перфорированных ящика H= 255, вырез под 5 GN1/4 H=150, съемный лоток; вентилируемый объем, автоматическая оттайка, +2+8 °С. Агрегат слева	1080	850	850	0,55	220



КАМИК

КОМПЛЕКСНОЕ ОСНАЩЕНИЕ ПРЕДПРИЯТИЙ
ОБЩЕСТВЕННОГО ПИТАНИЯ, ТОРГОВЛИ
И ГОСТИНИЧНЫХ КОМПЛЕКСОВ

Москва, Звенигородское шоссе, д.3
+7 (499) 641-11-11
e-mail: info@kamik-group.ru
www.kamik-grpoup.ru

Закрытая печь-мангал

Угольные печи-мангалы изготовлены полностью из нержавеющей стали толщиной 1 мм – 3 мм. Выпускаются в комплекте с вытяжным зонтом и подставкой. Рабочая температура до + 400°C. Для расположения в закрытых помещениях необходимо подключение к вентиляции через водяной фильтр.





Витрины для временного хранения приготовленного попкорна с подсветкой, подогревом и ящиком для удаления мелких фракций и шелухи. Изготовлены полностью из нержавеющей стали, ударопрочное обзорное стекло расположено спереди и сверху. Могут иметь разделяющую перегородку. Регулировка температуры от +30°C до +85°C.

Используемые материалы:

- шлифованная нержавеющая сталь AISI 304 или AISI 430,
- толщина 1 мм или 1,5 мм
- закаленное стекло 6 мм



Витрины для попкорна с подогревом

Артикул	Наименование	Комментарий	Длина, мм	Ширина, мм	Высота, мм	Мощность, кВт	Напряжение, В
320646	Витрина д/попкорна с подогревом 1200*770*720	Нержавеющая сталь, вентилируемая, подсветка, +30 +85 С	1200	770	720	0,7	220
14179	Витрина д/попкорна с подогревом 900*660*700 с разделителем.	Нержавеющая сталь, вентилируемая, подсветка. Разделена на две равные части перегородкой из оргстекла, +30 +85 С	900	660	700	1,1	220



Модули многофункциональные для приготовления всех базовых блюд, составляющих основу фаст-фуда. Модули выполнены полностью из нержавеющей стали. На рабочую поверхность устанавливается мобильное тепловое оборудование, в нижней части располагаются охлаждаемые, тепловые и нейтральные выдвижные ящики. Модули имеют выдвижную разделочную доску из полипропилена, отделения для соусов и защитный экран из ударопрочного стекла, могут быть стационарными, на регулируемых опорах, либо передвижными, на колесах. Автоматический контроллер температуры, автоматическая система оттайки, вентилируемое охлаждение. Регулировка температуры от +2°C до +8°C.

- шлифованная нержавеющая сталь AISI 304 или AISI 430,
- толщина металла 1 мм или 1,5 мм



ВОЗМОЖНО ИЗГОТОВЛЕНИЕ ЛЮБЫХ РАЗМЕРОВ И КОМПЛЕКТАЦИЙ!



Мармиты для порционной фасовки картофеля фри. Изготовлены полностью из нержавеющей стали. Оснащены лампами, лотками с перфорацией, подставкой-горкой. Могут иметь делители для разного вида картофеля и комплектоваться прорезиненными колесами, навесными карманами для пакетов и стеклянными перегородками по бокам. Регулировка температуры от +30°C до +60°C.

Столешница, диспенсер, решетки:

- шлифованная нержавеющая сталь AISI 304
- толщина 1,5 мм

Подстолье:

- шлифованная нержавеющая сталь AISI 430,
- толщина 1 мм

Пластиковые регулируемые опоры



Мармиты для картофеля фри

Артикул	Наименование	Комментарий	Длина, мм	Ширина, мм	Высота, мм	Мощность, кВт	Напряжение, В
320888	Мармит для картофеля-фри МФ 500*580*795(1740) короб с подсветкой	Нержавеющая сталь, профиль 40*40, дверь распашная, короб осветительный. +30 +60°C	500	580	1740	1	220
312155	Мармит для картофеля-фри МФ 500*700*795(1740)	Нержавеющая сталь, профиль 40*40, дверь распашная, решетка, диспенсер. +30+60°C	500	700	1740	1	220
40181	Мармит для картофеля-фри МФ 900*750*795(1740) колеса, короб с подсветкой	Нержавеющая сталь, профиль 40*40, двери распашные, на колесах, короб осветительный, карман навесной, акетодержатель. +30+60°C	900	750	1740	1	220
314198	Мармит для картофеля-фри МФ 900*750*795(1380) колеса, без короба с подсветкой	Нержавеющая сталь, профиль 40*40, двери распашные, на колесах, без осветительного короба, карман навесной, пакетодержатель. +30+60°C	900	750	1380	1	220
312111	Мармит для картофеля-фри МФ 900*750*795(1740) короб с подсветкой	Нержавеющая сталь, профиль 40*40, двери распашные, короб осветительный. +30+60°C	900	750	1740	1	220
32574	Мармит для картофеля-фри МФ 1325*750*795(1740) колеса, короб с подсветкой	Нержавеющая сталь, профиль 40*40, двери распашные, на колесах, короб осветительный, карман навесной 2шт. пакетодержатель. Жиросборники GN2/1 H=20 - 2шт в комплекте. +30 +60°C	1325	750	1740	1	220

ВОЗМОЖНО ИЗГОТОВЛЕНИЕ ЛЮБЫХ РАЗМЕРОВ И КОМПЛЕКТАЦИЙ!



Посты для сбора мусора на предприятиях общественного питания. Изготовлены полностью из нержавеющей стали. В верхней части располагается откидная дверца для сброса остатков пищи, в нижней - распашная дверь.

Используемые материалы:

- шлифованная нержавеющая сталь AISI 304 или AISI 430,
- толщина 1 мм или 1,5 мм



Посты для сбора мусора с дверью

Артикул	Наименование	Комментарий	Длина, мм	Ширина, мм	Высота, мм
313343	Пост д/сбора мусора 400*300*600 (отдельностоящий)	Нержавеющая сталь. Б/борта. Откидывающаяся дверца для отходов Н=250мм, распашная дверь (петли слева), закрыт с 3-х сторон, ящик для мусора в комплект не входит	400	300	600
313619	Пост д/сбора мусора 400*300*900 (отдельностоящий)	Нержавеющая сталь. Б/борта. Откидывающаяся дверца для отходов Н=250мм, распашная дверь (петли слева), закрыт с 3-х сторон, ящик для мусора в комплект не входит	400	300	900
318772	Пост д/сбора мусора 400*700*850 (отдельностоящий)	Нержавеющая сталь. Борт. Откидывающаяся дверца для отходов Н=250мм, распашная дверь(петли слева), закрыт с 3-х сторон, ящик для мусора в комплект не входит	400	700	850
С-314236	Пост д/сбора мусора 500*600*1200 (отдельностоящий) 1мм.-430, борт с 3-х сторон.	Нержавеющая сталь. 3 борта со скосами Н=100мм. Высота поста с бортами 1300мм. Откидывающаяся дверца для отходов Н=250мм, распашная дверь(петли слева), закрыт с 3-х сторон	500	600	1200
315939	Пост д/сбора мусора 600*400*1000 (отдельностоящий)	Нержавеющая сталь. Б/борта. Откидывающаяся дверца для отходов Н=250мм, распашная дверь(петли слева), закрыт с 3-х сторон, ящик для мусора в комплект не входит	600	400	1000
С-315302	Пост д/сбора мусора 600*500*1150 (отдельностоящий) 1мм.-430, борт с 3-х сторон.	Нержавеющая сталь. 3 борта со скосами Н=100мм. Высота поста с бортами 1250мм. Откидывающаяся дверца для отходов Н=250мм, распашная дверь(петли слева), закрыт с 3-х сторон	600	500	1150
17585	Пост д/сбора мусора 600*600*1200 (отдельностоящий)	Нержавеющая сталь. Б/борта. Откидывающаяся дверца для отходов Н=250мм, распашная дверь(петли слева), закрыт с 3-х сторон, ящик для мусора в комплект не входит	600	600	1200
13331	Пост д/сбора мусора 640*640*1200 (отдельностоящий)	Нержавеющая сталь. Б/борта. Откидывающаяся дверца для отходов Н=250мм, распашная дверь(петли слева), закрыт с 3-х сторон, ящик для мусора в комплект не входит	640	640	1200
9171	Пост д/сбора мусора 650*650*1200 (отдельностоящий)	Нержавеющая сталь. Б/борта. Откидывающаяся дверца для отходов Н=250мм, распашная дверь(петли слева), закрыт с 3-х сторон, ящик для мусора в комплект не входит	650	650	1200

**ВОЗМОЖНО ИЗГОТОВЛЕНИЕ
ЛЮБЫХ РАЗМЕРОВ И КОМПЛЕКТАЦИЙ!**



Столы производственные с диспенсерами для одноразовых стаканов и дверцами для временного хранения запаса одноразовой посуды. Изготовлены полностью из нержавеющей стали.

Используемые материалы:

- шлифованная нержавеющая сталь AISI 304 или AISI 430,
- толщина 1 мм или 1,5 мм

Пластиковые регулируемые опоры

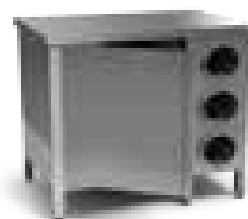
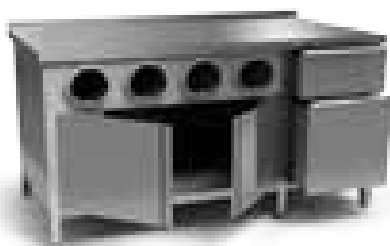
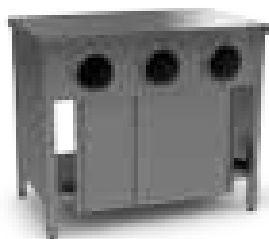
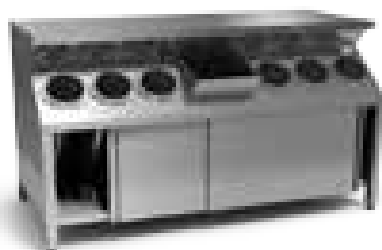

Столы с диспенсерами для стаканов

Артикул	Наименование	Комментарий	Длина, мм	Ширина, мм	Высота, мм
C-314362	Стол СП З/Р 895*600*850 с 3 диспенсерами	Нержавеющая сталь. Б/борта, профиль 40*40, 2 полки+дно (150мм от пола), 1 дверь распашная слева, закрыт с 3-х сторон, с 3 диспенсера	895	600	850
C-324163	Стол СП З/К 1500*710*940, 6 диспенсеров, бункен д/льда	Нержавеющая сталь, профиль 40*40, 6 диспенсеров, двери-купе, полка-дно, бункен д/льда	1500	710	940
C-100903	Стол СП З/К 1000*600*850 с 3 диспенсерами	Нержавеющая сталь. Б/борта, профиль 40*40, полка-дно, двери-купе, 3 диспенсера	1000	600	850
C-313515	Стол СБП З/Р 1500*800*880 2 ящика справа, с 4-мя диспенсерами	Нержавеющая сталь. Борт, полка-дно, закрыт с 3-х сторон, 2 двери распашные, 2 ящика справа, 4 диспенсера слева	1500	800	880
C-312912	Стол С З/Р 1200*700*850 с 3 диспенсерами, 6 опор	Нержавеющая сталь. Б/борта, б/дна, закрыт по бокам, сзади открыт, двери распашные, 3 диспенсера слева, 6 опор.	1200	700	850



Стол производственный с диспенсерами для одноразовых стаканов и дверцами для временного хранения запаса одноразовой посуды. Изготовлены полностью из нержавеющей стали.

Используемые материалы:

- шлифованная нержавеющая сталь AISI 304 или AISI 430,
- толщина 1 мм или 1,5 мм

Пластиковые регулируемые опоры

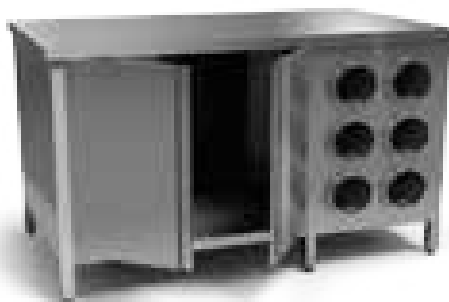

Стол с диспенсерами для стаканов

Артикул	Наименование	Комментарий	Длина, мм	Ширина, мм	Высота, мм
C-319238	Стол СП З/К 1500*700*850 7 диспенсеров	Нержавеющая сталь. Б/борта, полка-дно, закрыт с 3-х сторон, двери-купе, 2 двери. 7 диспенсеров	1500	700	850
C-312911	Стол СБП З/Р 510*700*850 с 2 диспенсерами, сзади открыт	Нержавеющая сталь. Борт, профиль 40*40, дно+полка, дверь распашная. закрыт по бокам, сзади открыт, 2 диспенсера	510	700	850
C-312268	Стол СБП З/Р 600*700*850 с 4 диспенсерами	Нержавеющая сталь. Борт, профиль 40*40, полка-дно, дверь распашная, закрыт с 3-х сторон, 4 диспенсера	600	700	850
C-313877	Стол СП З/Р 1400*800*915 с 6 диспенсерами	Нержавеющая сталь. Б/борта, профиль 40*40, полка-дно, 2 двери распашные, закрыт с 3-х сторон, 6 диспенсеров	1400	800	915

ВОЗМОЖНО ИЗГОТОВЛЕНИЕ ЛЮБЫХ РАЗМЕРОВ И КОМПЛЕКТАЦИЙ!



Витрины тепловые передаточные для временного хранения готовых блюд с независимым температурным контролем верхнего и нижнего уровней. Изготовлены полностью из нержавеющей стали. Подогрев осуществляется ТЭНами, подсветка – лампами накаливания. Регулировка температуры от +30°C до +80°C.

Используемые материалы:

- шлифованная нержавеющая сталь AISI 304 или AISI 430,
- толщина 1 мм или 1,5 мм



Витрины тепловые передаточные

Артикул	Наименование	Комментарий	Длина, мм	Ширина, мм	Высота, мм	Мощность, кВт	Напряжение, В
BT-322584	Витрина тепловая BT 800*600*660 настольная (раздаточная); 2-х ярусная	Нержавеющая сталь, подогрев ТЭНами, подсветка лампами накаливания, разделители D=8мм, прутки - 8шт, +30+80°C, 2-х ярусная	800	600	660	1,6	220
BT-322582	Витрина тепловая BT 900*600*660 настольная (раздаточная); 2-х ярусная	Нержавеющая сталь, подогрев ТЭНами, подсветка лампами накаливания, разделители D=8мм, прутки - 8шт, +30+80°C, 2-х ярусная	900	600	660	1,8	220
BT-322583	Витрина тепловая BT 1200*600*660 настольная (раздаточная); 2-х ярусная	Нержавеющая сталь, подогрев ТЭНами, подсветка лампами накаливания, разделители D=8мм, прутки - 8шт, +30 +80°C, 2-х ярусная	1200	600	660	2,4	220



Витрины тепловые настольные для временного хранения чипсов, пиццы и выпечки. Заданный температурный режим от +30°C до +85°C поддерживается автоматически. Дверцы выполнены из поликарбоната, полки - из нержавеющей прутка. Оснащена подсветкой.

Используемые материалы:

- шлифованная нержавеющая сталь AISI 304 или AISI 430,
- толщина 1 мм или 1,5 мм



Витрины тепловые для чипсов

Артикул	Наименование	Комментарий	Длина, мм	Ширина, мм	Высота, мм	Мощность, кВт	Напряжение, В
BT-15329	Витрина тепловая BT 474*474*600 настольная	Нержавеющая сталь, 60-70 порций. +30+85°C. С подсветкой	474	474	600	0,6	220

ВОЗМОЖНО ИЗГОТОВЛЕНИЕ ЛЮБЫХ РАЗМЕРОВ И КОМПЛЕКТАЦИЙ!



Шкафы тепловые для временного хранения и поддержания в горячем состоянии пирожков. Изготовлены полностью из нержавеющей стали. Имеют направляющие для размещения продукции в вертикальном положении, теплоизолированные стенки, распашную дверцу. Фронтальная сторона дверцы, предназначенная для размещения рекламного баннера, выполнена из поликарбоната и оснащена подсветкой. Подогрев осуществляется ТЭНом. Регулировка температуры от +40°C до 60 °C.

Используемые материалы:

- шлифованная нержавеющая сталь AISI 304 или AISI 430,
- толщина 1 мм или 1,5 мм



Шкафы тепловые для пирожков

Артикул	Наименование	Комментарий	Длина, мм	Ширина, мм	Высота, мм	Мощность, кВт	Напряжение, В
14253	Шкаф-диспенсер тепловой для пирожков ДП 325*280*603	Нержавеющая сталь, дверка с подсветкой, термостат, +40 +60°C, настольный	325	280	603	0,2	220



Мармиты для порционной фасовки картофеля фри оснащены лампами, лотками с перфорацией, подставкой-горкой. Могут иметь делители для разного вида картофеля и комплектоваться прорезиненными колесами, навесными карманами для пакетов и стеклянными перегородками по бокам. Регулировка температуры от +30°C до +60°C.

- шлифованная нержавеющая сталь AISI 304 или AISI 430,
- толщина металла 1 мм или 1,5 мм



Столы охлаждаемые для пиццы. Изготовлены полностью из нержавеющей стали. Имеют внутренний охлаждаемый объем с направляющими под GN1/1 или полкой. Возможные комбинации: стол с дверьми/ящиками, с охлаждаемой горкой/без охлаждаемой горки, с гранитной столешницей/со столешницей из нержавеющей стали. Автоматический контроллер температуры, автоматическая система оттайки, вентилируемое охлаждение. Регулировка температуры от +2°C до +8°C.

Столешница, диспенсер, решетки:

- шлифованная нержавеющая сталь AISI 304
- толщина 1,5 мм

Подстолье:

- шлифованная нержавеющая сталь AISI 430,
- толщина 1 мм

Пластиковые регулируемые опоры



Столы охлаждаемые для пиццы

Артикул	Наименование	Комментарий	Длина, мм	Ширина, мм	Высота, мм	Мощность, кВт	Напряжение, В
СОП-19334п	Стол охлаждаемый д/пиццы СОП1/Г-Я2 120/70 без горки 1200*700*850	Нержавеющая сталь. Борт, 1 дверь, направляющие под GN1/1, 2 перфорированных ящика под GN1/1 H=100 + H=150, столешница с вырезом под 6 GN1/6 H=100, вентилируемый объем, автоматическая оттайка, +2+8°C. Агрегат снизу	1200	700	850	0,55	220
СОП-19371п	Стол охлаждаемый д/пиццы СОП1/Г-Я2 150/70 без горки 1500*700*850	Нержавеющая сталь. Борт, 1 дверь, направляющие под GN1/1, 2 перфорированных ящика под GN1/1 H=200, столешница с вырезом под 8 GN1/6 H=100, вентилируемый объем, автоматическая оттайка, +2+8°C. Агрегат справа	1500	700	850	0,55	220
СОП-311240	Стол охлаждаемый д/пиццы СОП1/Г-Я4 185/70 без горки 1850*700*850 с крышкой	Нержавеющая сталь. Борт, 1 дверь, направляющие под GN1/1, 4 перфорированных ящика под GN1/1 H=200, столешница с вырезом под 10 GN1/6 H=100, с крышкой, вентилируемый объем, автоматическая оттайка, +2+8°C. Агрегат справа	1850	700	850	0,55	220
СОП-313993	Стол охлаждаемый д/пиццы СОП1/Р-Я2 135/70 без горки 1350*700*850	Нержавеющая сталь. Б/борта, 1 дверь, дно+полка, 2 ящика, столешница с вырезом под 6 GN1/6 H=150, вентилируемый объем, автоматическая оттайка, +2+8°C. Агрегат справа	1350	700	850	0,55	220
СОП-19370п	Стол охлаждаемый д/пиццы СОП2/Г 150/70 без горки 1500*700*850	Нержавеющая сталь. Борт, 2 двери, направляющие под GN1/1, столешница с вырезом под 8 GN1/6 H=100, вентилируемый объем, +2+8°C. Агрегат справа	1500	700	850	0,55	220
СОП-313992	Стол охлаждаемый д/пиццы СОП2/Р 135/70 без горки 1350*700*850	Нержавеющая сталь. Б/борта, 2 двери, дно+полка, столешница с вырезом под 6 GN1/6 H=150, вентилируемый объем, автоматическая оттайка, +2+8°C. Агрегат справа	1350	700	850	0,55	220
СОП-316182	Стол охлаждаемый д/пиццы СОП3/Г 150/70 без горки 1500*700*850	Нержавеющая сталь. Б/борта, вырез под 8 GN1/6 H=100, 3 двери, направляющие под GN1/1, вентилируемый объем, автоматическая оттайка, +2+8°C. Агрегат снизу	1500	700	850	0,55	220
СОП-19369п	Стол охлаждаемый д/пиццы СОП3/Г 185/70 без горки 1850*700*850	Нержавеющая сталь. Борт, 3 двери, направляющие под GN1/1, столешница с вырезом под 10GN1/6 H=100, вентилируемый объем, автоматическая оттайка, +2+8°C. Агрегат справа	1850	700	850	0,55	220
СОП-313491	Стол охлаждаемый д/пиццы СОП-Я6 185/70 без горки 1850*700*850 с крышкой	Нержавеющая сталь. Борт, 6 перфорированных ящиков под GN1/1 H=200, столешница с вырезом под 10 GN1/6 H=100, с крышкой, вентилируемый объем, автоматическая оттайка, +2+8°C. Агрегат справа	1850	700	850	0,55	220

ВОЗМОЖНО ИЗГОТОВЛЕНИЕ ЛЮБЫХ РАЗМЕРОВ И КОМПЛЕКТАЦИЙ!



Столы охлаждаемые для пиццы с гранитной столешницей. Изготовлены полностью из нержавеющей стали. Имеют внутренний охлаждаемый объем с направляющими под GN1/1 или полкой. Возможные комбинации: стол с дверью/ящиками, с охлаждаемой горкой/без охлаждаемой горки, с гранитной столешницей/со столешницей из нержавеющей стали. Автоматический контроллер температуры, автоматическая система оттайки, вентилируемое охлаждение. Регулировка температуры от +2°C до +8°C.

Столешница:

- шлифованная нержавеющая сталь AISI 304
- толщина 1 мм или 1,5 мм / гранитная столешница

Подстолье:

- шлифованная нержавеющая сталь AISI 430,
- толщина 1 мм

Пластиковые регулируемые опоры



Столы охлаждаемые для пиццы с гранитной столешницей

Артикул	Наименование	Комментарий	Длина, мм	Ширина, мм	Высота, мм	Мощность, кВт	Напряжение, В
СОП-311395	Стол охлаждаемый д/пиццы СОП2/Р 90/70 без горки/гранит 900*700*850	Нержавеющая сталь. Б/борта, 2 двери, дно+полка, гранитная столешница 900*400*20 с вырезом под 5 GN1/6 H=100, вентилируемый объем, автоматическая оттайка, гастроёмкости в комплект не входят, +2 +8°C. Агрегат снизу	900	700	850	0,55	220
СОП-19365п	Стол охлаждаемый д/пиццы СОП1/Г-Я2 120/70 без горки/гранит 1200*700*850	Нержавеющая сталь. Борт, 1 дверь, направляющие под GN1/1, 2 перфорированных ящика под GN1/1 H=100 + H=150, гранитная столешница 1200*450*20 с вырезом под 6 GN1/6 H=100, вентилируемый объем, автоматическая оттайка, гастроёмкости в комплект не входят, +2+8°C. Агрегат снизу	1200	700	850	0,55	220
СОП-19376п	Стол охлаждаемый д/пиццы СОП1/Г-Я4 185/70 без горки/гранит 1850*700*850	Нержавеющая сталь. Борт, 1 дверь, направляющие под GN1/1, 4 перфорированных ящика под GN1/1 H=200, гранитная столешница 1850*450*20 с вырезом под 10 GN1/6 H=100, вентилируемый объем, автоматическая оттайка, гастроёмкости в комплект не входят, +2+8°C. Агрегат справа	1850	700	850	0,55	220
СОП-19375п	Стол охлаждаемый д/пиццы СОП3/Г 185/70 без горки/гранит 1850*700*850	Нержавеющая сталь. Борт, 3 двери, направляющие под GN1/1, гранитная столешница 1850*450*20 с вырезом под 10 GN1/6 H=100, вентилируемый объем, автоматическая оттайка, гастроёмкости в комплект не входят, +2+8°C. Агрегат справа	1850	700	850	0,55	220

ВОЗМОЖНО ИЗГОТОВЛЕНИЕ ЛЮБЫХ РАЗМЕРОВ И КОМПЛЕКТАЦИЙ!



Столы с охлаждаемой горкой для временного хранения ингредиентов для пиццы. Изготовлены полностью из нержавеющей стали. Имеют внутренний охлаждаемый объем с направляющими под GN1/1 или полкой. Возможные комбинации: стол с дверьми/ящиками, с охлаждаемой горкой/без охлаждаемой горки, с гранитной столешницей/со столешницей из нержавеющей стали. Автоматический контроллер температуры, автоматическая система оттайки, вентилируемое охлаждение. Регулировка температуры от +2°C до +8°C.

Столешница:

- шлифованная нержавеющая сталь AISI 304
- толщина 1 мм или 1,5 мм/ гранитная столешница

Подстолье:

- шлифованная нержавеющая сталь AISI 430,
- толщина 1 мм

Пластиковые регулируемые опоры



Столы охлаждаемые для пиццы с горкой

Серия 700 (ширина столов 700 мм)							
Артикул	Наименование	Комментарий	Длина, мм	Ширина, мм	Высота, мм	Мощность, кВт	Напряжение, В
СОП-312769	Стол охлаждаемый д/пиццы СОП2/Г 100/70 с горкой 1000*700*850(1045)	Нержавеющая сталь, 2 двери, направляющие под GN1/1, горка под 5 GN1/6 H=100, вентилируемый объем, автоматическая оттайка, +2+8°C. Агрегат снизу	1000	700	850(1045)	0,55	220
СОП-314420	Стол охлаждаемый д/пиццы СОП2/Г 120/70 с горкой 1200*700*850(1045)	Нержавеющая сталь, 2 двери, направляющие под GN1/1, горка под 6 GN1/6 H=100, вентилируемый объем, автоматическая оттайка, +2+8°C. Агрегат снизу	1200	700	850(1045)	0,55	220
СОП-105266	Стол охлаждаемый д/пиццы СОП1/Г-Я2 135/70 с горкой 1350*700*850(1045)	Нержавеющая сталь, 1 дверь, направляющие под GN1/1, 2 перфорированных ящика под GN1/1 H=200, горка под 6 GN1/6 H=100, вентилируемый объем, автоматическая оттайка, +2 +8°C. Агрегат справа	1350	700	850(1045)	0,55	220
СОП-319143	Стол охлаждаемый д/пиццы СОП2/Г 135/70 с горкой 1350*700*850(1045)	Нержавеющая сталь, 2 двери, направляющие под GN1/1, горка под 8 GN1/6 H=150, вентилируемый объем, автоматическая оттайка, +2 +8°C. Агрегат справа	1350	700	850(1045)	0,55	220
СОП-19373п	Стол охлаждаемый д/пиццы СОП1/Г-Я4 150/70 с горкой 1500*700*850(1045)	Нержавеющая сталь, 1 дверь, направляющие под GN1/1, 2 перфорированных ящика под GN1/1 H = 200, горка под 8GN1/6 H=100, вентилируемый объем, автоматическая оттайка, +2+8°C. Агрегат справа	1500	700	850(1045)	0,55	220
СОП-19372п	Стол охлаждаемый д/пиццы СОП2/Г 150/70 с горкой 1500*700*850(1045)	Нержавеющая сталь, 2 двери, направляющие под GN1/1, горка под 8GN1/6 H=100, вентилируемый объем, автоматическая оттайка, +2+8°C. Агрегат справа	1500	700	850(1045)	0,55	220
СОП-19374п	Стол охлаждаемый д/пиццы СОП1/Г-Я4 185/70 с горкой 1850*700*850(1045)	Нержавеющая сталь, 1 дверь, направляющие под GN1/1, 4 перфорированных ящика под GN1/1 H =200, горка под 10 GN1/6 H=100, вентилируемый объем, автоматическая оттайка, +2+8°C. Агрегат справа	1850	700	850(1045)	0,55	220
СОП-19425п	Стол охлаждаемый д/пиццы СОП3/Г 185/70 с горкой 1850*700*850(1045)	Нержавеющая сталь, 3 двери, направляющие под GN1/1, горка под 10 GN1/6 H=100, вентилируемый объем, автоматическая оттайка, +2+8°C. Агрегат справа	1850	700	850(1045)	0,55	220
СОП-315055	Стол охлаждаемый д/пиццы СОП3/Р 200/70 с горкой 2000*700*850(1045)	Нержавеющая сталь, 3 двери, дно+полка, горка под 7 GN1/3 + 2 GN1/2 H=150, вентилируемый объем, автоматическая оттайка, +2+8°C. Агрегат справа	2000	700	850(1045)	0,55	220
СОП-315064	Стол охлаждаемый д/пиццы СОП4/Г 225/70 с горкой 2250*700*850(1045)	Нержавеющая сталь, 4 двери, направляющие под GN1/1, горка под 13 GN1/6 H=100, вентилируемый объем, автоматическая оттайка, +2+8°C. Агрегат справа	2250	700	850(1045)	0,55	220

ВОЗМОЖНО ИЗГОТОВЛЕНИЕ ЛЮБЫХ РАЗМЕРОВ И КОМПЛЕКТАЦИЙ!



Столы с охлаждаемой горкой для временного хранения ингредиентов для пиццы. Изготовлены полностью из нержавеющей стали. Имеют внутренний охлаждаемый объем с направляющими под GN1/1 или полкой. Возможные комбинации: стол с дверьми/ящиками, с охлаждаемой горкой/без охлаждаемой горки, с гранитной столешницей/со столешницей из нержавеющей стали. Автоматический контроллер температуры, автоматическая система оттайки, вентилируемое охлаждение. Регулировка температуры от +2°C до +8°C.

Столешница:

- шлифованная нержавеющая сталь AISI 304
- толщина 1 мм или 1,5 мм/ гранитная столешница

Подстолье:

- шлифованная нержавеющая сталь AISI 430,
- толщина 1 мм

Пластиковые регулируемые опоры



Столы охлаждаемые для пиццы с горкой

Серия 800 (ширина столов 800 мм)								
Артикул	Наименование	Комментарий	Длина, мм	Ширина, мм	Высота, мм	Мощность, кВт	Напряжение, В	
СОП-311200	Стол охлаждаемый д/пиццы СОП2/G 135/80 с горкой/гранит 1350*800*850(1045)	Нержавеющая сталь, 2 двери, направляющие под GN1/1, горка под 6 GN1/4 H=100, гранитная столешница 1350*460*20, вентилируемый объем, автоматическая оттайка, +2+8°C. Агрегат справа	1350	800	850(1045)	0,55	220	
СОП-311190	Стол охлаждаемый д/пиццы СОП3/G 200/80 с горкой/гранит 2000*800*850(1045) 11GN1/4	Нержавеющая сталь, 3 двери, направляющие под GN1/1, горка под 11 GN1/4 H=100, гранитная столешница 2000*460*20, вентилируемый объем, автоматическая оттайка, +2+8°C. Агрегат справа	2000	800	850(1045)	0,55	220	
СОП-22767	Стол охлаждаемый д/пиццы СОП2/G 150/80 с горкой/гранит 1500*800*850(1045)	Нержавеющая сталь, 2 двери, направляющие под GN1/1, горка под 8 GN1/6 H=100, вентилируемый объем, автоматическая оттайка, +2+8°C. Агрегат справа	1500	800	850(1045)	0,55	220	
СОП-22537	Стол охлаждаемый д/пиццы СОП3/G 185/80 с горкой/гранит 1850*800*850(1045)	Нержавеющая сталь, 3 двери, направляющие под GN1/1, горка под 10 GN1/6 H=100, вентилируемый объем, автоматическая оттайка, +2+8°C. Агрегат справа	1850	800	850(1045)	0,55	220	
СОП-288	Стол охлаждаемый д/пиццы СОП2/G 150/80 с горкой/гранит 1500*800*850(1045)	Нержавеющая сталь, 2 двери, направляющие под GN, горка под 8 GN1/4 H=100, гранитная столешница 1500*460*20, вентилируемый объем, автоматическая оттайка, +2+8°C. Агрегат справа	1500	800	850(1045)	0,55	220	
Серия 900 (ширина столов 900 мм)								
СОП-8026	Стол охлаждаемый д/пиццы СОП3/G 200/90 с горкой/гранит 2000*900*850(1045)	Нержавеющая сталь, 3 двери, направляющие под GN 1/1, горка под 10 GN1/3 H=100, гранитная столешница 2000*500*20, вентилируемый объем, автоматическая оттайка, +2+8°C. Агрегат справа	2000	900	850(1045)	0,55	220	
СОП-100312п	Стол охлаждаемый д/пиццы СОП2-Я2 200/90 с горкой/гранит 2000*900*970 (1200)	Нержавеющая сталь, 2 двери, 6/направляющих, 6/полки, 2 перфорированных ящика под GN1/1 H=200, горка под 12 GN1/6 H=100, гранитная столешница 2000*633*20, вентилируемый объем, автоматическая оттайка, +2+8°C. Агрегат слева	2000	900	970 (1200)	0,55	220	
СОП-318333	Стол охлаждаемый д/пиццы СОП3/G 200/90 с горкой/гранит 2000*900*850(1045) 11GN1/4	Нержавеющая сталь, 3 двери, направляющие под GN1/1, горка под 11 GN1/4 H=100, гранитная столешница 2000*500*20, вентилируемый объем, автоматическая оттайка, +2+8°C. Агрегат справа	2000	900	850(1045)	0,55	220	

ВОЗМОЖНО ИЗГОТОВЛЕНИЕ ЛЮБЫХ РАЗМЕРОВ И КОМПЛЕКТАЦИЙ!



Столы с охлаждаемой горкой для временного хранения ингредиентов для пиццы и гранитной столешницей. Изготовлены полностью из нержавеющей стали. Имеют внутренний охлаждаемый объем с направляющими под GN1/1 или полкой. Возможные комбинации: стол с дверью/ящиками, с горкой/без горки, с гранитной столешницей/со столешницей из нержавеющей стали. Автоматический контроллер температуры, автоматическая система оттайки, вентилируемое охлаждение. Регулировка температуры от +2°C до +8°C.

Столешница:

- шлифованная нержавеющая сталь AISI 304
- толщина 1 мм или 1,5 мм/ гранитная столешница

Подстолье:

- шлифованная нержавеющая сталь AISI 430,
- толщина 1 мм

Пластиковые регулируемые опоры



Столы охлаждаемые для пиццы с горкой и гранитной столешницей

Артикул	Наименование	Комментарий	Длина, мм	Ширина, мм	Высота, мм	Мощность, кВт	Напряжение, В
СОП-312765	Стол охлаждаемый д/пиццы СОП1/Г 100/70 с горкой 1000*700*850(1045)	Нержавеющая сталь, 1 дверь, горка под 5 GN1/6 H=100, без гранитной столешницы, направляющие под GN1/1, вентилируемый объем, автоматическая оттайка, +2+8°C. Агрегат справа	1000	700	850(1045)	0,55	220
СОП-19367п	Стол охлаждаемый д/пиццы СОП1/Г 120/70 с горкой/гранит 1200*700*850(1045)	Нержавеющая сталь, 1 дверь, направляющие под GN1/1, гранитная столешница 1200*450*20 с горкой под 6 GN1/6 H=100, вентилируемый объем, автоматическая оттайка, +2+8°C. Агрегат справа	1200	700	850(1045)	0,55	220
СОП-313994	Стол охлаждаемый д/пиццы СОП2/Р 1375/700 с горкой 1375*700*850(1200)	Нержавеющая сталь, 2 двери, дно+полка, горка под 6 GN1/6 H=100, без гранитной столешницы, вентилируемый объем, автоматическая оттайка +2+8°C. Агрегат справа	1375	700	850(1200)	0,55	220
СОП-19415п	Стол охлаждаемый д/пиццы СОП1/Г-Я2 150/70 с горкой /гранит 1500*700*850(1045)	Нержавеющая сталь, 1 дверь, направляющие под GN1/1, 2 перфорированных ящика под GN1/1 H=200, гранитная столешница 1500*450*20 с горкой под 8 GN1/6 H=100 вентилируемый объем, автоматическая оттайка, +2+8°C. Агрегат справа	1500	700	850(1045)	0,55	220
СОП-19414п	Стол охлаждаемый д/пиццы СОП2/Г 150/70 с горкой /гранит 1500*700*850(1045)	Нержавеющая сталь, 2 двери, направляющие под GN1/1, гранитная столешница 1500*450*20 с горкой под 8 GN1/6 H=100, вентилируемый объем, автоматическая оттайка, +2+8°C. Агрегат справа	1500	700	850(1045)	0,55	220
СОП-315261	Стол охлаждаемый д/пиццы СОП3/Г 180/75 с горкой 1800*700*850(1045)	Нержавеющая сталь, 3 двери, направляющие под GN1/1, горка под 15 GN 1/9 H=100. Без гранита, вентилируемый объем, автоматическая оттайка, +2+8°C. Агрегат справа	1800	700	850(1045)	0,55	220
СОП-19378п	Стол охлаждаемый д/пиццы СОП1/Г-Я4 185/70 с горкой/гранит 1850*700*850(1045)	Нержавеющая сталь, 1 дверь, направляющие под GN1/1, 4 перфорированных ящика под GN1/1 H=200, гранитная столешница 1850*450*20 с горкой под 10 GN1/6 H=100, вентилируемый объем, автоматическая оттайка, +2+8°C. Агрегат справа	1850	700	850(1045)	0,55	220
СОП-19377п	Стол охлаждаемый д/пиццы СОП3/Г 185/70 с горкой/гранит 1850*700*850(1045)	Нержавеющая сталь, 3 двери, направляющие под GN1/1, гранитная столешница 1850*450*20 с горкой под 10 GN1/6 H=100, вентилируемый объем, автоматическая оттайка, +2+8°C. Агрегат справа	1850	700	850(1045)	0,55	220

ВОЗМОЖНО ИЗГОТОВЛЕНИЕ ЛЮБЫХ РАЗМЕРОВ И КОМПЛЕКТАЦИЙ!



Столы с охлаждаемой горкой для временного хранения ингредиентов пиццы. Изготовлены полностью из нержавеющей стали. Оснащены прорезиненными колесами, два из которых со стопором. Имеют внутренний охлаждаемый объем с направляющими под GN1/1. Возможные комбинации: стол с дверью, стол с дверью и ящиками. Автоматический контроллер температуры, автоматическая система оттайки, вентилируемое охлаждение. Регулировка температуры от +2°C до +8°C.

Столешница:

- шлифованная нержавеющая сталь AISI 304
- толщина 1 мм или 1,5 мм

Подстолье:

- шлифованная нержавеющая сталь AISI 430,
- толщина 1 мм

Пластиковые регулируемые опоры



Столы охлаждаемые для пиццы с горкой на колесах

Артикул	Наименование	Комментарий	Длина, мм	Ширина, мм	Высота, мм	Мощность, кВт	Напряжение, В
СОП-312755	Стол охлаждаемый д/пиццы СОП1-Я6 240/93 с горкой 2400*930*900(1080) с откидными крышками	Нержавеющая сталь, 1 дверь, направляющие + полка перфорированная, 6 перфорированных ящиков под GN1/1 H = 200, горка под 28 GN1/6 H=100, +2+8°C. Агрегат справа.	2400	930	900(1080)	1	220



Настольные подогреватели для демонстрации и временного хранения пиццы. Изготовлены полностью из нержавеющей стали. Галогеновые лампы, расположенные в верхней части витрины и ТЭНы, расположенные под столешницей, обеспечивают требуемый уровень освещения и подогрев. Регулировка температуры от +40°C до +80°C.

Используемые материалы:

- шлифованная нержавеющая сталь AISI 304 или AISI 430,
- толщина 1 мм или 1,5 мм



Подогреватели для пиццы

Артикул	Наименование	Комментарий	Длина, мм	Ширина, мм	Высота, мм	Мощность, кВт	Напряжение, В
12676	Подогреватель д/пиццы HOT-PLATE 820*500*100(650)	Нержавеющая сталь. Подогреваемая столешница. Подсветка+тепло (2-е галогеновые лампы). Стекланные козырьки. 220В. +40+80°C, 600+2x200Вт	820	500	100	1	220

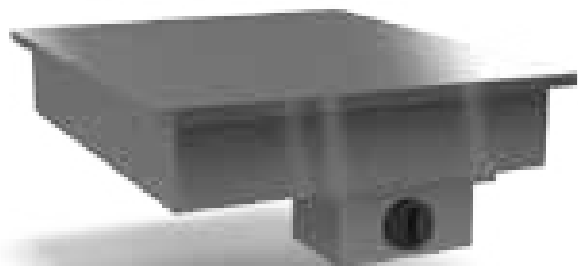

Подогреватели встраиваемые для демонстрации и временного хранения пиццы. Изготовлены полностью из нержавеющей стали. Галогеновые лампы, расположенные в верхней части витрины и ТЭНы, расположенные под столешницей, обеспечивают требуемый уровень освещения и подогрев. Регулировка температуры от +40°C до +85°C.

Используемые материалы:

- шлифованная нержавеющая сталь AISI 304 или AISI 430,
- толщина 1 мм или 1,5 мм



Подогреватели для пиццы встраиваемые

Артикул	Наименование	Комментарий	Длина, мм	Ширина, мм	Высота, мм	Мощность, кВт	Напряжение, В
312114	Подогреватель д/пиццы встраиваемый 900*450*200 (поверхность)	Нержавеющая сталь, термостат, темп. на поверхности столешницы (металл), +40+85°C	900	450	200	1,2	220
316623	Подогреватель д/пиццы встраиваемый 1000*650*200 (поверхность)	Нержавеющая сталь, термостат, темп. на поверхности столешницы (металл), +40+85°C	1000	650	200	1,2	220
311902п	Подогреватель д/пиццы встраиваемый 1560*680*200 (поверхность)	Нержавеющая сталь, термостат, темп. на поверхности столешницы (металл), +40+85°C	1560	680	200	1,2	220
18797п	Подогреватель д/пиццы встраиваемый 1200*635*200 (поверхность)	Нержавеющая сталь, термостат, темп. на поверхности столешницы (металл), +40+85°C	1200	635	200	1,2	220
106690п	Подогреватель д/пиццы встраиваемый 1260*800*200 (поверхность)	Нержавеющая сталь. термостат, темп. на поверхности столешницы (металл), +35+80°C	1260	800	200	1,6	220
103746п	Подогреватель д/пиццы встраиваемый 2000*700*200 (поверхность)	Нержавеющая сталь.термостат, темп. на поверхности столешницы (металл), +35+80°C, 220В, 2,4 кВт	2000	700	200	2,4	220
107263п	Подогреватель д/пиццы встраиваемый 630*410*200 (поверхность)	Нержавеющая сталь. термостат, темп. на поверхности столешницы (металл), +40 +85°C	630	410	200	0,8	220
27015п	Подогреватель д/пиццы встраиваемый 640*635*200 (поверхность)	Нержавеющая сталь. термостат, темп. на поверхности столешницы (металл), +40 +85°C	640	635	200	0,4	220
106691п	Подогреватель д/пиццы встраиваемый 650*430*200 (поверхность)	Нержавеющая сталь. термостат, темп. на поверхности столешницы (металл), +40 +85°C	650	430	200	0,8	220
311578п	Подогреватель д/пиццы встраиваемый 1450*600*200 (поверхность)	Нержавеющая сталь, термостат, темп. на поверхности столешницы (металл), +40+85°C	1450	600	200	1,2	220



Шафы для расстойки хлебобулочных и кондитерских изделий перед выпечкой. Изготовлены полностью из нержавеющей стали, дверцы - из поликарбоната. Регулировка температуры от +40° до + 80° С осуществляется ТЭНом. Возможна установка на расстоечные шкафы печей конвекционных.

Используемые материалы:

- шлифованная нержавеющая сталь AISI 430,
- толщина 1 мм

Пластиковые регулируемые опоры



Шафы расстоечные

Артикул	Наименование	Комментарий	Длина, мм	Ширина, мм	Высота, мм	Мощность, кВт	Напряжение, В
ШР-316397	Шаф расстоечный АРГО 100 (ALFA 143, 144) 780*650*900	Нержавеющая сталь, 10 уровней 600*400, поддон д/воды, 2 двери распашные. Возможно использование гастроемкостей GN1/1, +40+80°C	780	650	900	1,4	220
ШР-5528	Шаф расстоечный АРГО 100; 910*540*900	Нержавеющая сталь, 10 уровней 600*400, поддон д/воды, 2 двери распашные. Возможно использование гастроемкостей GN1/1, +40+80°C	910	540	900	1,4	220
ШР-5530	Шаф расстоечный АРГО 30; 610*540*900	Нержавеющая сталь, 10 уровней 435*320, поддон д/воды, 1 дверь распашная, ручка справа (петли слева), +40+80°C	610	540	900	1,4	220
ШР-320632	Шаф расстоечный ШР 850*775*900 под 10GN1/1	Нержавеющая сталь, 10 уровней направляющих под GN 1/1, поддон д/воды, двери распашные, +40+80°C	850	775	900	1,4	220
ШР-40600	Шаф расстоечный ШР 100 У; 910*750*900	Усиленный. Нержавеющая сталь, 10 уровней 600*400, поддон д/воды, двери распашные. Возможно использование гастроемкостей GN1/1, +40+80°C	910	750	900	1,4	220
ШР-14634	Шаф расстоечный ШР 900*800*700	Усиленный. Нержавеющая сталь, 2*6-ть уровней, двери распашные, направляющие под GN1/1 под пароконвектомат 200 кг, +40+80°C	900	800	700	1,4	220
ШР-104971	Шаф расстоечный ШР 910*750*700	Нержавеющая сталь, 6 уровней 600*400, поддон д/воды, двери распашные, +40+80°C	910	750	700	1,4	220
ШР-39229	Шаф расстоечный ШР 925*795*800	Нержавеющая сталь, 12 уровней 600*400, двери распашные, поддон д/воды, +40+80°C	925	795	800	1,4	220
ШР-320555	Шаф расстоечный ШР 860*910*700	Нержавеющая сталь, 6 уровней 600*400 (12 противней), поддон д/воды, двери распашные (поликарбонат), +40+80°C	860	910	700	3	220

ВОЗМОЖНО ИЗГОТОВЛЕНИЕ ЛЮБЫХ РАЗМЕРОВ И КОМПЛЕКТАЦИЙ!



Маринаторы-массажеры для маринования мяса или перемешивания салатов. Корпус изготовлен полностью из нержавеющей стали. Комплектуется вакуумным насосом. Возможно изготовление двух вариантов маринатора-массажа: напольный на 50 л (оснащен прорезиненными колесами) и настольный на 28 л.

- шлифованная нержавеющая сталь AISI 304,
- толщина 1 мм



Маринаторы-массажеры

Артикул	Наименование	Комментарий	Длина, мм	Ширина, мм	Высота, мм	Мощность, кВт	Напряжение, В
324276	Маринатор-массажер напольный	Корпус - нержавеющая сталь. Объем - 50 л	700	750	1000	0,5	220
323995	Маринатор-массажер настольный	Корпус - нержавеющая сталь. Объем - 28 л	700	600	650	0,4	220

Сервис

Гарантия на оборудование производства «КАМИК» составляет:

- **ХОЛОДИЛЬНОЕ И ТЕПЛОВОЕ – 18 МЕСЯЦЕВ**
- **НЕЙТРАЛЬНОЕ – 36 МЕСЯЦЕВ**

Сервисный центр Торгового Дома «КАМИК» предлагает полный спектр услуг по сервису:

- **МОНТАЖ**
- **ДЕМОНТАЖ**
- **ШЕФ-МОНТАЖ**
- **ГАРАНТИЙНОЕ И ПОСЛЕГАРАНТИЙНОЕ ОБСЛУЖИВАНИЕ**
- **ТЕХНИЧЕСКОЕ ОБСЛУЖИВАНИЕ**

а также выполняет любые работы по ремонту холодильного, теплового, технологического и другого оборудования, используемого на предприятиях HoReCa.

В сервисном центре Торгового Дома «КАМИК» работает команда профессионалов, среди которых сервисные инженеры, механики, прошедшие специальную подготовку.

Вы можете быть уверены, что с Вами работают квалифицированные и грамотные специалисты, располагающие необходимыми знаниями и навыками, специализированным инструментом и оборудованием.

Наши специалисты выполняют работу в полном соответствии со всеми необходимыми требованиями и нормами, предъявляемыми производителями оборудования, быстро, качественно и в короткие сроки, а также обучат Ваш персонал правилам эксплуатации оборудования.

Для обеспечения оперативного обслуживания оборудования компания располагает собственным складом запасных частей.

Наши специалисты быстро, качественно и в короткие сроки выполняют свою работу.



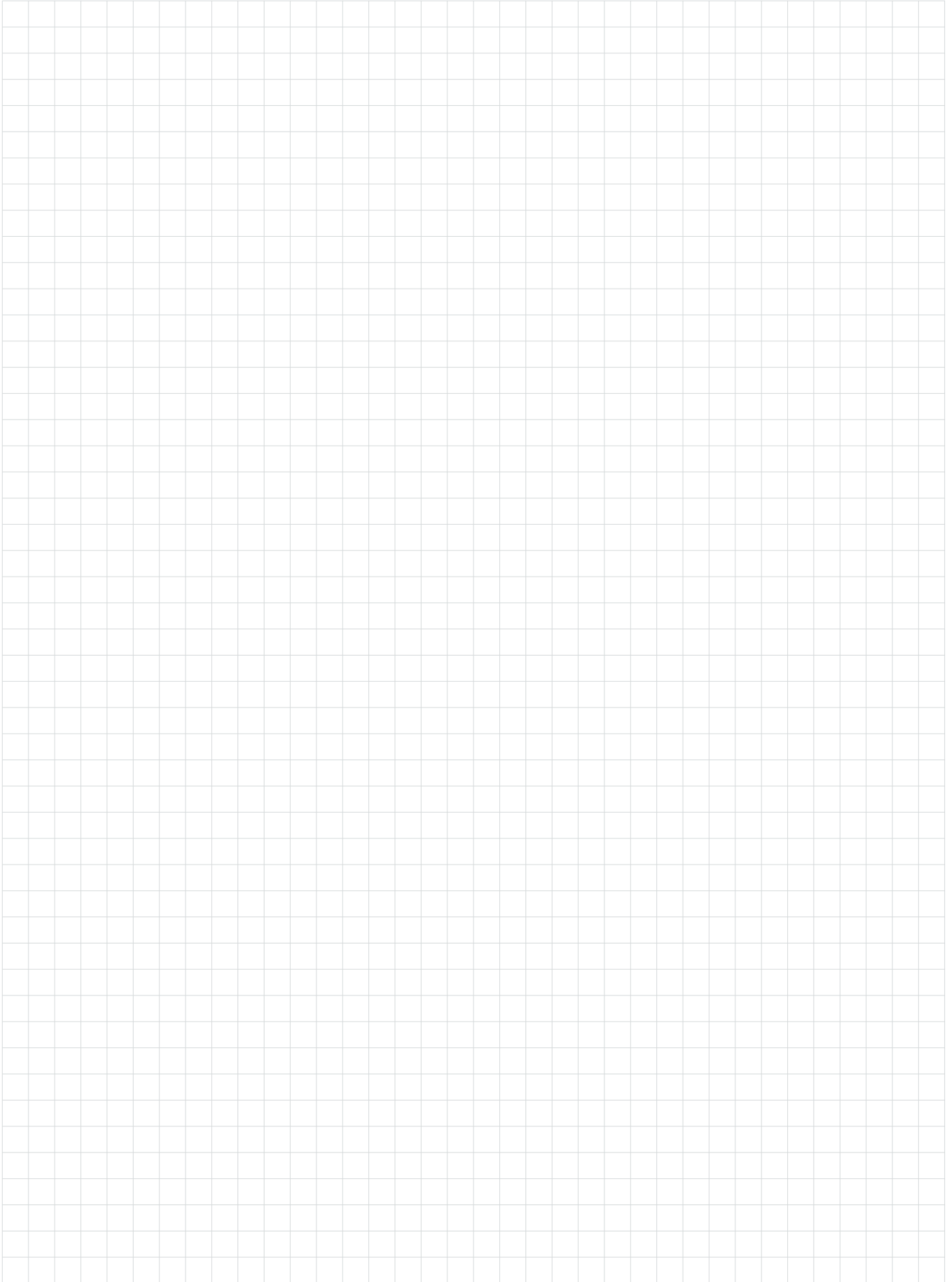

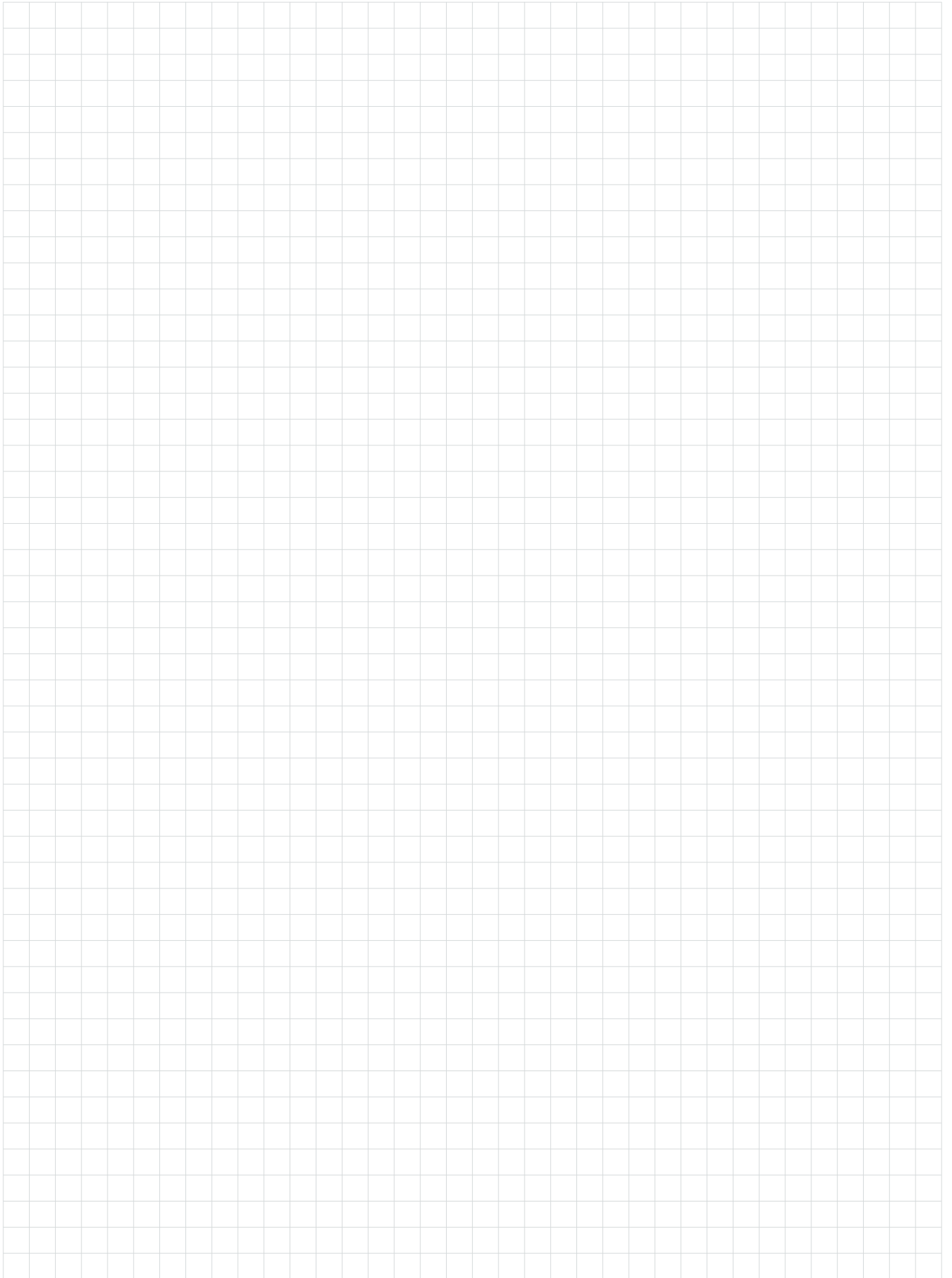

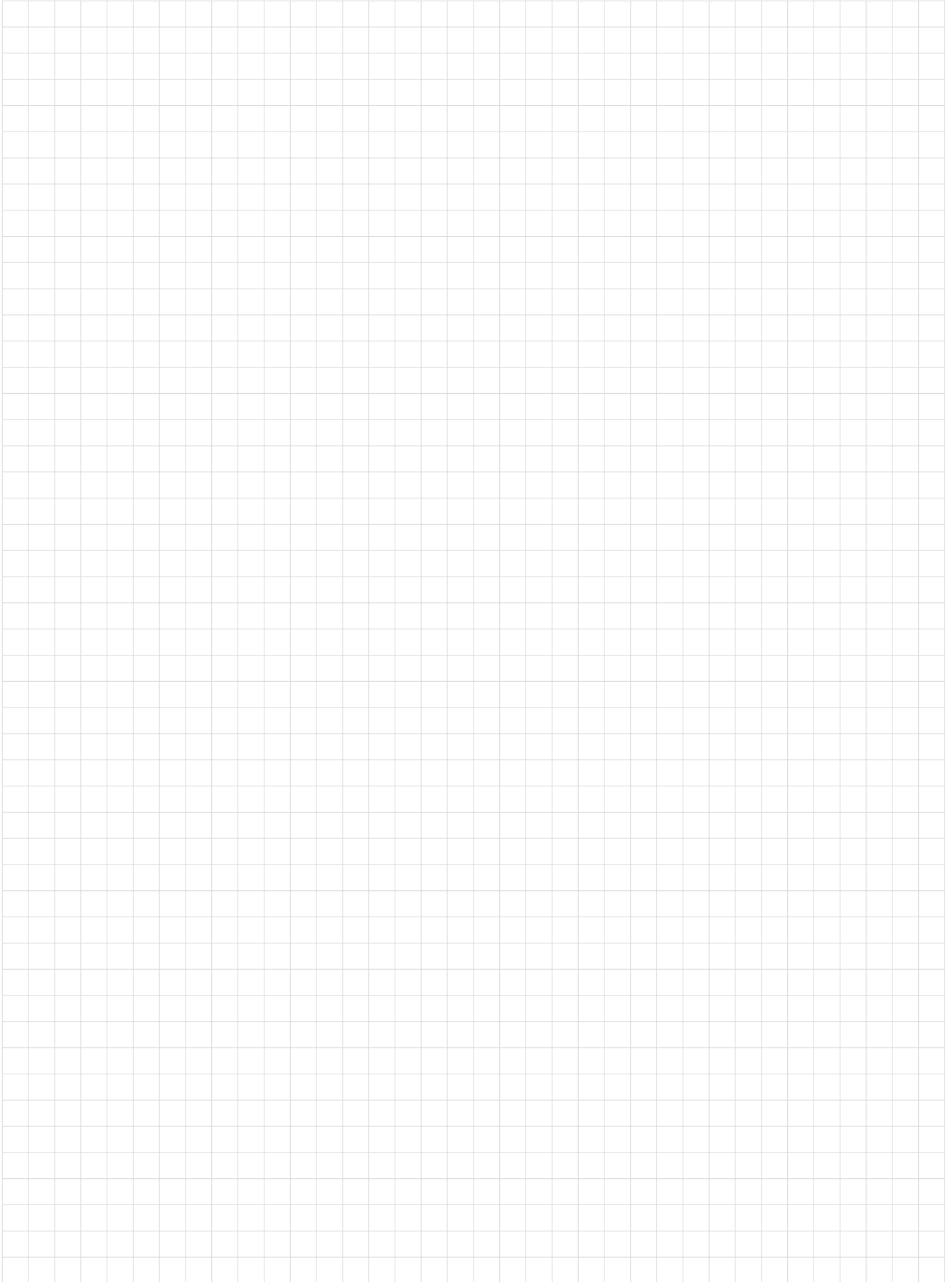

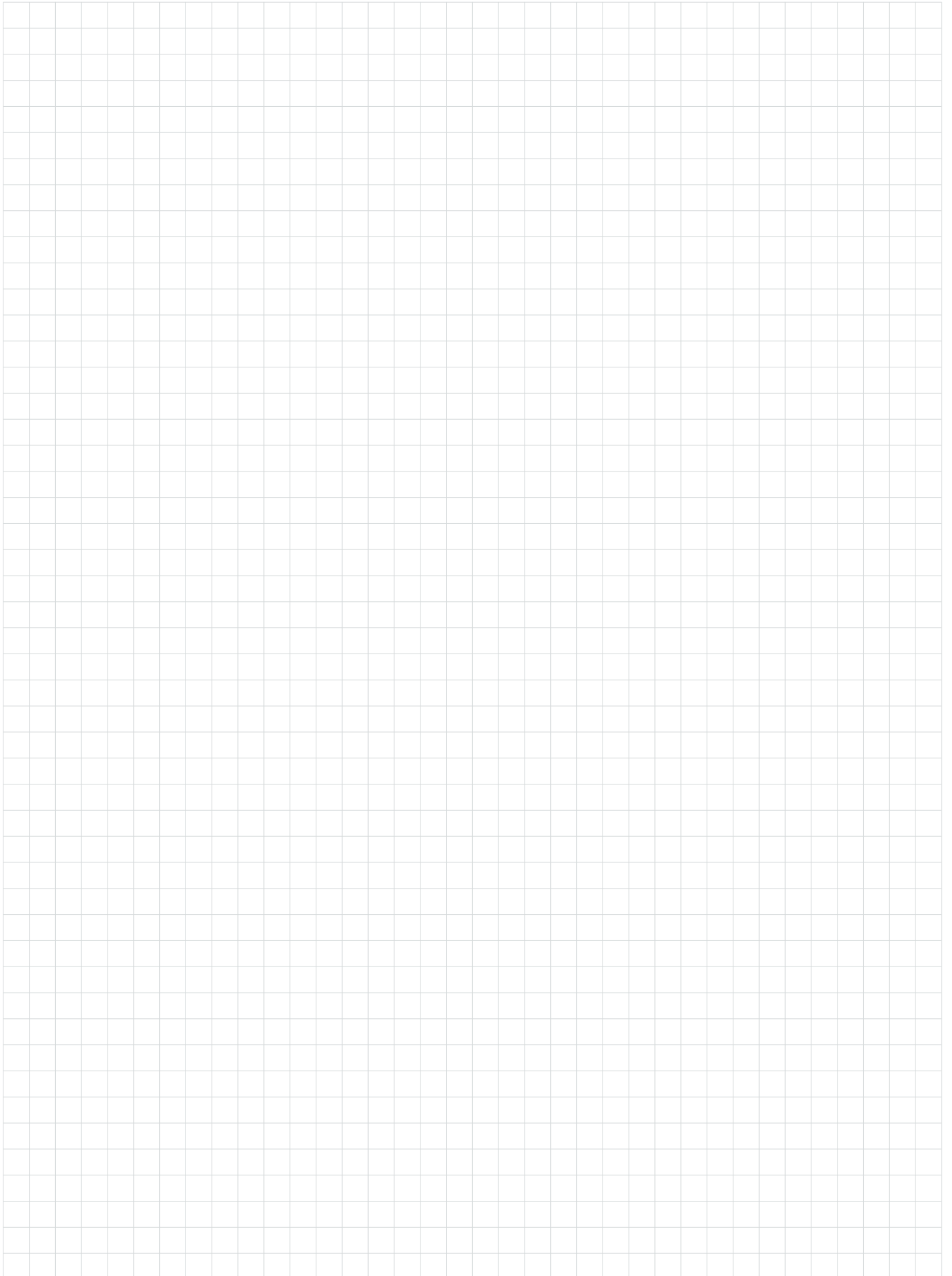

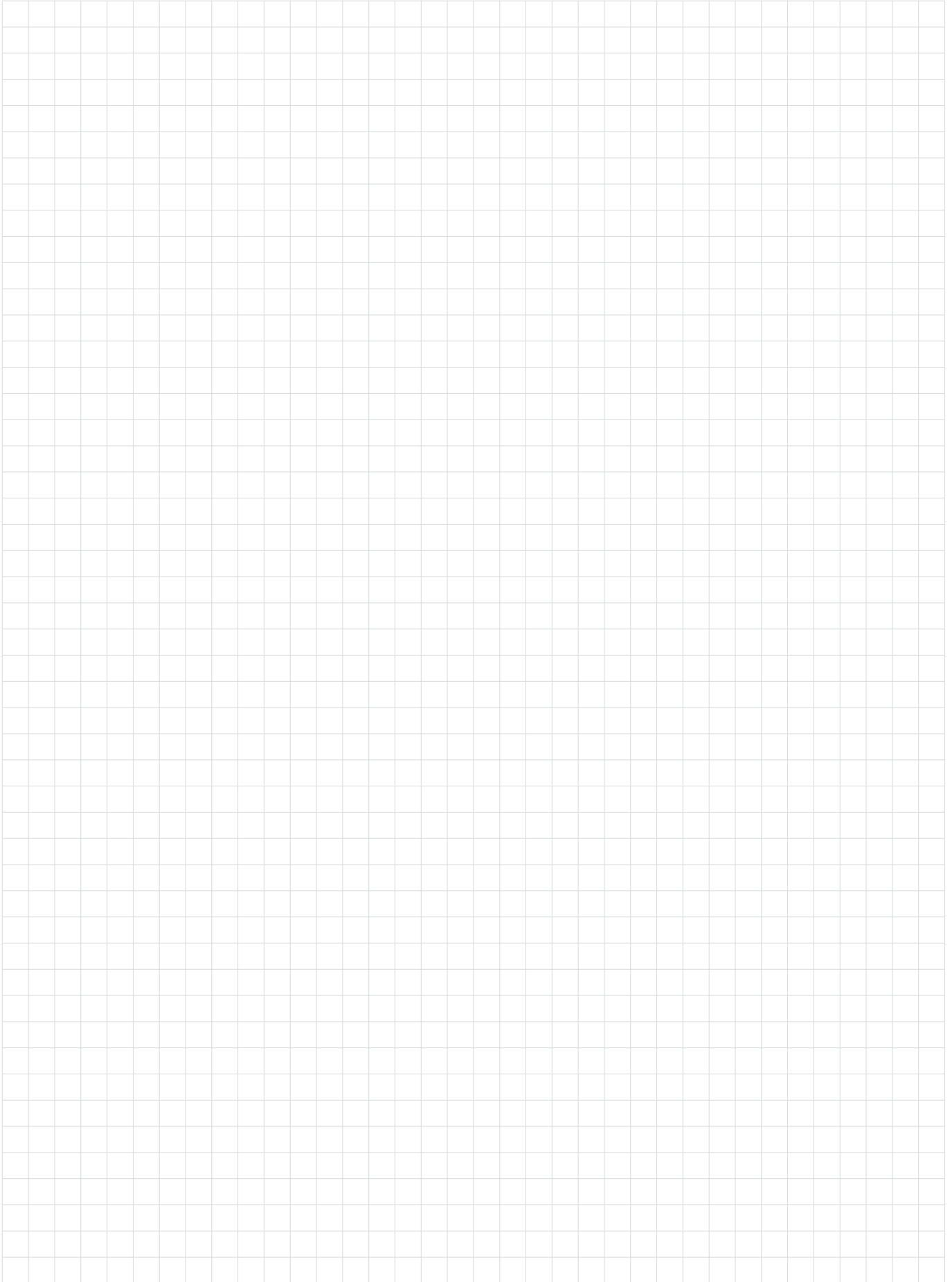

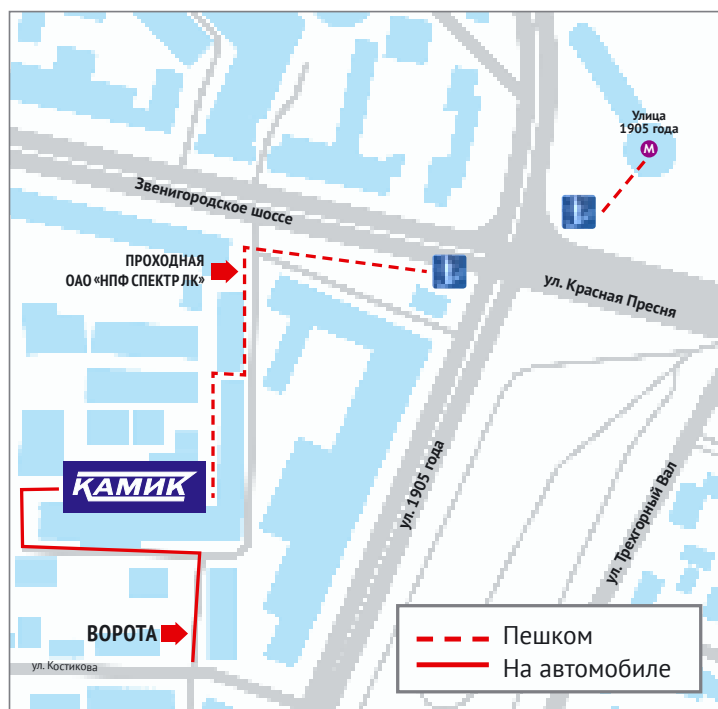

Торговый Дом «КАМИК»

Офис продаж, выставочный зал

+7 (499) 641-11-11

Сервисный центр

+7 (499) 641-22-22

E-mail: info@kamik-group.ru

www.kamik-group.ru

Москва, Звенигородское шоссе, д.3

