

# ТОНЕ

TOUCH 03



03

## TOUCH 03

03   Размеры
04   Общие инструкции
05   Инструкция по установке
06   Подключение воды
07   Подключение электропитания
08   Общие условия безопасного использования / Начальная настройка
09   Обзор прибора
10   Функции заваривания / кнопки
11   Функции кнопок / Устранение неполадок
12   Подключение TONE Touch 03
13   Подключение TONE Touch 03
14   Редактирование рецептов
15   Редактирование рецептов
16   Редактирование рецептов
17   Редактирование рецептов
18   Редактирование рецептов
19   Редактирование рецептов
20   Дополнительная вкладка
21   Дополнительная вкладка
22   Сервисная вкладка
23   Сервисная вкладка
24   Очистка / Удаление накипи
25   Гарантийное обслуживание
26   Электрическая схема TONE Touch 03
27   Технические характеристики/ Декларация / Контакты

# Размеры

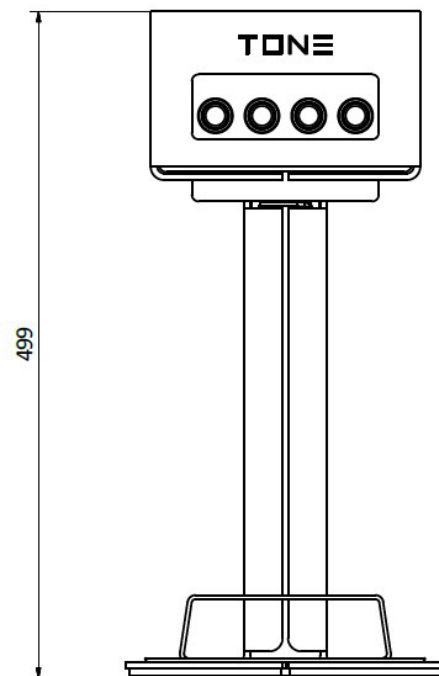
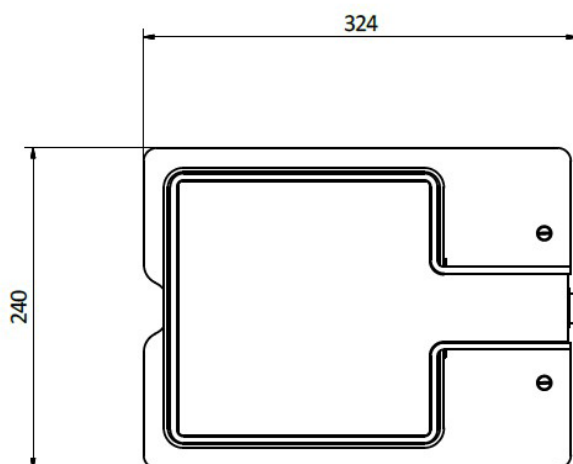
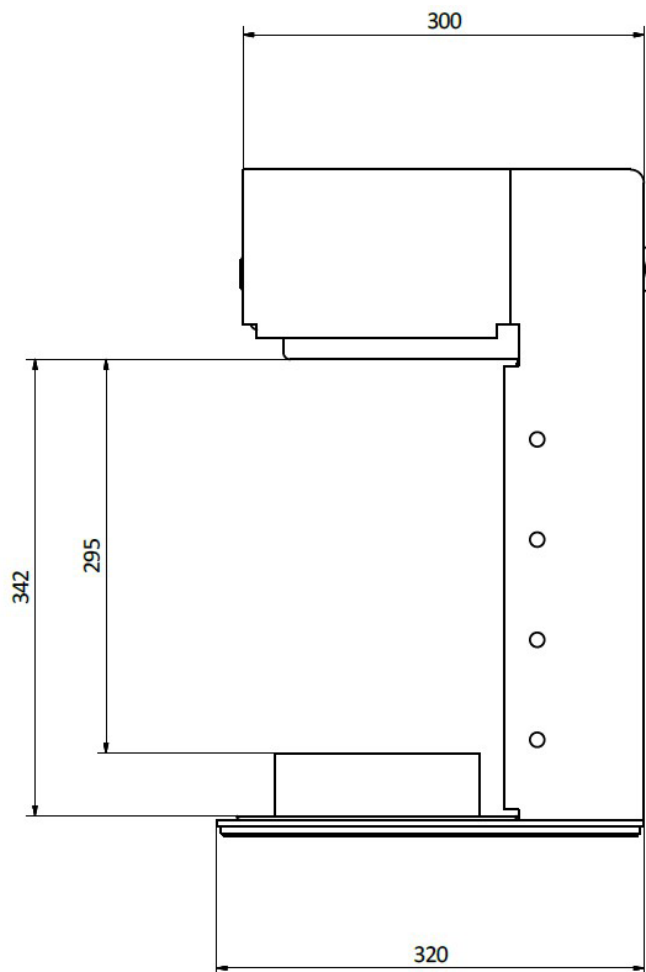

Этот прибор может использоваться исключительно квалифицированными специалистами. Избегайте использования данного прибора детьми или взрослыми - неквалифицированными лицами.

Прибор предназначен исключительно для использования по назначению, для которого был специально разработан. Любое другое использование считается ненадлежащим. Производитель не несет ответственности за какие-либо повреждения, вызванные использованием оборудования не по назначению.

Дети должны находиться под присмотром при использовании данного оборудования. Не позволяйте детям играть с оборудованием!

Запрещается детям чистить или производить техническое обслуживание прибора.

Электрическая безопасность прибора достигается только тогда, когда прибор правильно подключен к заземленной электросистеме.

Пользователь должен расположить электрическую, дренажную системы и систему подачи воды подходящим образом, чтобы обеспечить правильную установку и работу прибора.

Специалист по установке устройств марки TONE не несет ответственности за внесение изменений в существующие системы водоснабжения и электроснабжения на объектах клиентов.

Если кабель электроснабжения поврежден, его необходимо заменить другим кабелем, предоставленным изготовителем или его техническими представителями.

Для правильного функционирования и технического обслуживания оборудования необходимо установить умягчитель воды, чтобы избежать образования накипи. ЭНеобходимость должна быть оценена специалистом, осуществляющим монтаж оборудования, и пользователь должен оставить место для установки умягчителя воды, в соответствии с инструкциями, содержащимися в руководстве по эксплуатации.

Оборудование должно быть установлена на поверхности, гарантирующей надежную опору. Прибор должен быть подключен исключительно к соответствующему источнику холодной питьевой воды в соответствии с национальными нормами и правилами.

Давление поступающей воды должно быть между 1,5 бар и 3 бар. Если это требование не выполняется, обратитесь к производителю.

Между водяным шлангом и водопроводной системой должен быть установлен запорный кран, чтобы в случае необходимости перекрыть поток воды.

Не используйте водоструйные устройства в том месте, где установлен TONE 03! Не наклоняйте TONE 03 во время работы! Макс. угол наклона < 5°.

Прибор предназначены для эксплуатации только обученным персоналом!

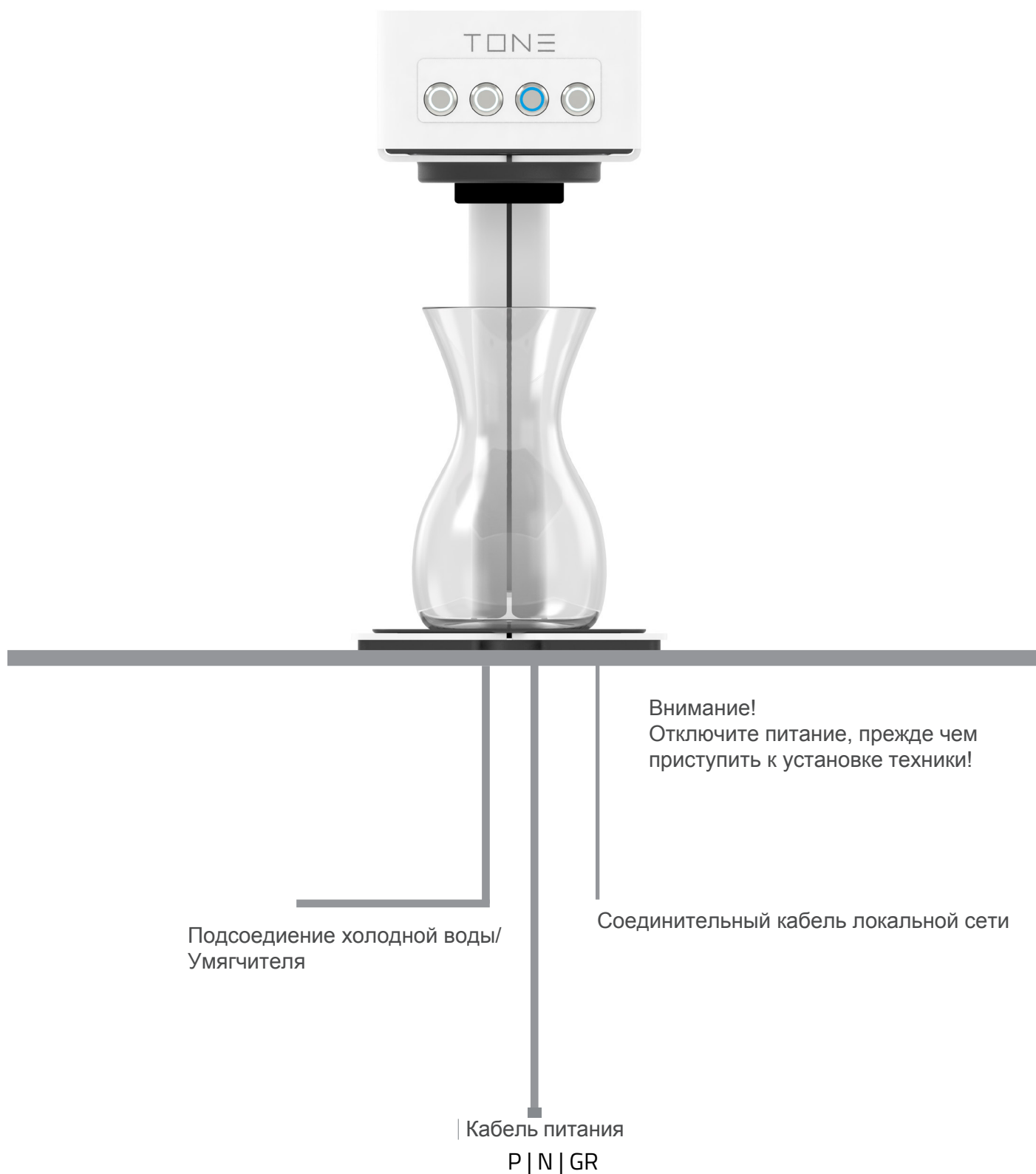

Внимаение!  
Неправильное электрическое подключение может привести к повреждению электронных компонентов.  
Повреждения, вызванные неправильными электрическими соединениями, не являются гарантийным случаем.

## ИНСТРУКЦИЯ ПО УСТАНОВКЕ

\* Прибор должен быть установлен на надежной, ровной поверхности, способной полностью выдержать его вес, включая аксессуары, которые могут быть размещены на самом приборе (например, кофейные графины, фильтры и т. д.).

• В месте установки требуется подвод питьевой воды (холодная вода), способный последовательно подавать минимальный расход в пределах указанного диапазона давления.

• Требуется заземленное электрическое соединение с цепью, которая соответствует электрическим характеристикам прибора, и защищена соответствующим размером и типом выключателя.

Осторожно!

**ПИТАНИЕ ПРИБОРА ДОЛЖНО БЫТЬ ВЫКЛЮЧЕНО, ПРЕЖДЕ ЧЕМ ПРИСТУПИТЬ К ПОДКЛЮЧЕНИЮ ВОДЫ.**

Прибор должен быть промыт после подключения к линии подачи воды. Оставшийся воздух в системе должен быть удален. В противном случае это может привести к неисправностям и шуму в корпусе. Следуйте инструкциям в разделе “функции кнопок”.

Давление в водопроводе должно быть в пределах 1,5 - 3 бар.

Установка системы фильтров для умягчения воды является обязательной для использования оборудования TONE. Любое нарушение настоящих правил приведет к полной потере любой гарантии на всю систему в целом.

Прибор имеет функцию отслеживания удаления накипи...

## Внимание!

Прибор должен быть отключен от источника питания до тех пор, пока он не будет указан в первоначальной настройке.

### Внимание!

Неправильное подключение электропитания может привести к повреждению электронных компонентов. Гарантия не распространяется на повреждения, вызванные неправильным подключением электропитания.

Электрик должен обеспечить техническое обслуживание в соответствии со всеми установленными законами и правилами - местными, и федеральными.

Используйте вольтметр для проверки напряжения и цветовую кодировку каждого проводника в источнике электропитания.

Убедитесь, что выключатель питания на задней панели прибора находится в выключенном положении. Подключите прибор к источнику питания и проверьте напряжение. Если подключение воды было осуществлено, то прибор готов к первоначальной настройке. Если нет, то отключите прибор от источника питания.

Предупреждение: перед обслуживанием или открытием этого устройства убедитесь, что прибор отключен от электросети, вилка отключена от розетки. Специалист по техническому обслуживанию должен видеть выдернутую вилку во время технического обслуживания.

# Общие условия безопасного использования / Начальная настройка

Этот прибор предназначен только для использования по назначению, для которого он был разработан. Любое другое использование считается ненадлежащим. Производитель не несет ответственности за какие-либо повреждения, вызванные ненадлежащим использованием.

Электрическая безопасность прибора достигается только тогда, когда он правильно подключен к заземленной электрической сети. Это основополагающее требование должно быть оценено квалифицированным персоналом. Изготовитель и установщик не несут ответственности за любые повреждения, вызванные отсутствием или неэффективностью заземления сети.

При использовании любого электрического прибора необходимо соблюдать некоторые основные правила:

- Не используйте прибор босиком или когда руки / ноги мокрые.
- Дети должны находиться под присмотром. Не позволяйте детям играть с оборудованием!
- Отключите прибор от электрической сети и включите подачу воды перед проведением очистки либо обычного технического обслуживания.
- Не ставьте прибор под струю воды и не погружайте его в воду для очистки.
- Не оставляйте прибор включенным и без присмотра в течение длительного времени (например, 1 день)
- Для обеспечения эффективности и правильного функционирования прибора необходимо соблюдать правила, изложенные в инструкции, предоставленной производителем, для проведения обычного технического обслуживания оборудования.
- \* Прибор должен быть установлен таким образом, чтобы самая высокая поверхность была на высоте по меньшей мере 1 метра.
- \* Прибор должен быть установлен на ровной горизонтальной поверхности для обеспечения безопасного использования.
- В идеале прибор крепится болтами к рабочей поверхности с помощью прилагаемой пары потайных винтов (M10, нержавеющая сталь).
- Температура окружающей среды, в которой находится прибор, должна находиться в диапазоне от 5°C до 30°C.

В случае, если прибор временно помещен в среду с температурой ниже 0°C, обратитесь в местный центр технического обслуживания, уполномоченный производителем.

- При установке прибора используйте исключительно текущий набор функций, установленных на прибор самим производителем.
- В случае поломки и/или неисправности прибора отключите прибор от сети и воздержитесь от попыток его ремонта. Затем обратитесь в местный центр техобслуживания, который был авторизован производителем.

Внимание! Перед обслуживанием или открытием этого устройства убедитесь, что прибор отключен от электросети, что вилка отключена от розетки электропитания. Специалист по техническому обслуживанию должен видеть выдернутую вилку во время технического обслуживания.

При несоблюдении вышеуказанных инструкций безопасность и износостойкость прибора могут быть поставлены под угрозу, и его гарантия больше не действует.

Этот прибор может использоваться исключительно квалифицированными специалистами.

Избегайте использования данного прибора детьми или взрослыми - неквалифицированными лицами.

Этот прибор предназначен только для использования по назначению, для которого он был разработан. Любое другое использование считается ненадлежащим, и поэтому производитель не несет ответственности за любой ущерб, причиненный людям, животным или вещам в результате неправильного или ненадлежащего использования данного прибора.



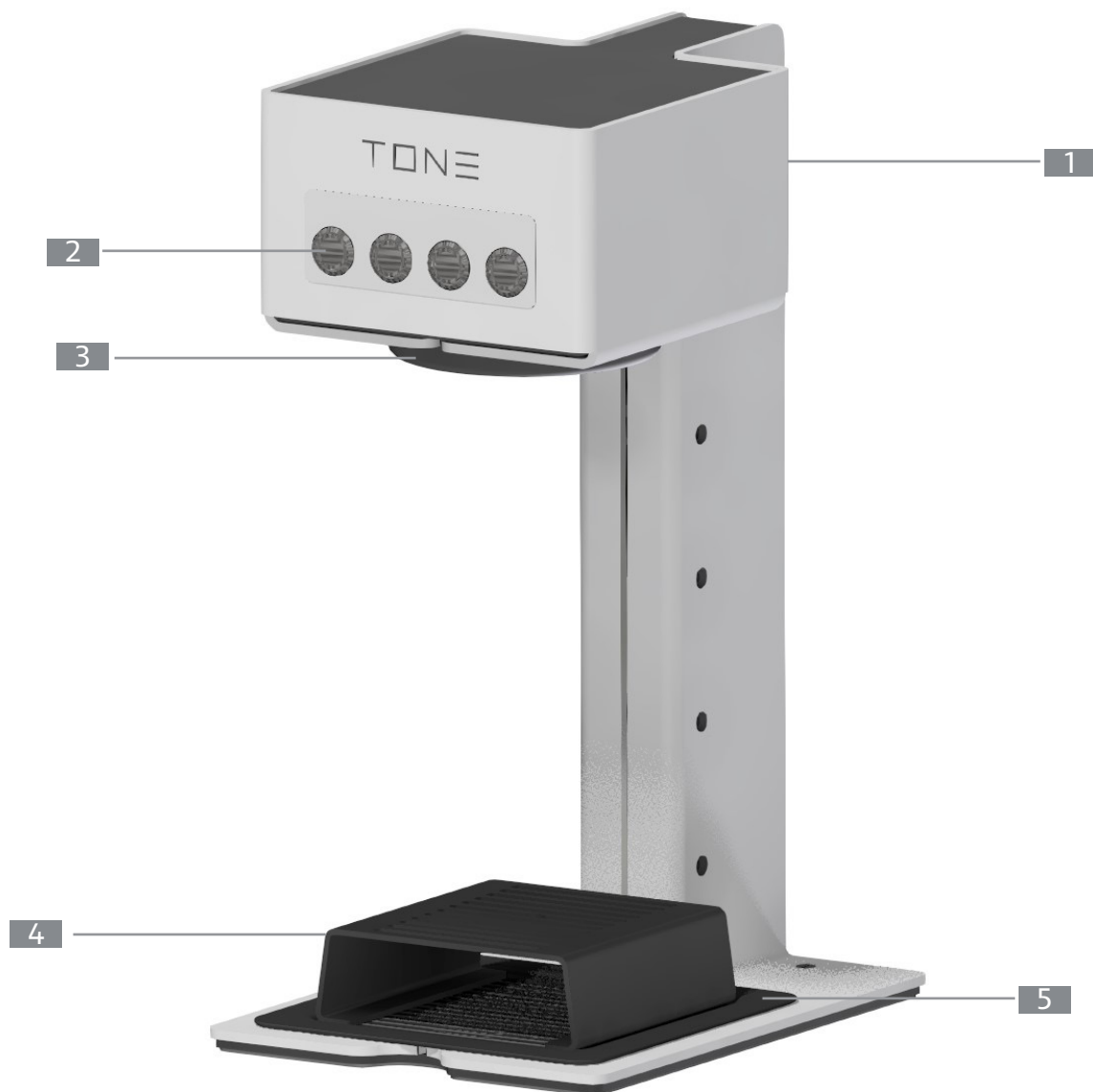

## Компоненты TOUCH 03

- 1 | Кнопка выключения (с тыльной стороны)
- 2 | Четыре программируемые кнопки для выбора рецепта
- 3 | Распылительная головка.
- 4 | Подставка для небольших сосудов (опция)
- 5 | Поддон для пролитого напитка

## Заваривание

Оборудуйте емкость для напитка по вашему выбору фильтром и заполните его соответствующим количеством ингредиентов. Поместите емкость загруженным фильтром под распылительную головку и выберите нужный рецепт, нажав соответствующую кнопку. Как только программа запущена, кнопка начинает мигать. Имейте в виду, что поток воды может быть прерван во время процесса заваривания один или несколько раз. Подождите, пока рецепт не будет полностью обработан (кнопка перестанет мигать).

Извлеките емкость с напитком из прибора, и TONE TOUCH 03 немедленно будет готов к повторному использованию. Программа может быть прервана, если нажать выбранную кнопку еще раз во время процесса.

Есть четыре заводских стандартных рецепта, установленных на каждом TOUCH 03 (слева направо):

1 Объем: 300 мл вкус: мягкий

2 Объем: 300 мл вкус: средний

3 Объем: 300 мл вкус: крепкий

4 Объем: 300 мл вкус: экстра крепкий

Рецепты могут быть заменены или изменены путем подключения TONE Tablet PC к TOUCH 03. TONE Tablet PC - это планшет, опционально доступное устройство, которое можно приобрести непосредственно у TONE или любого авторизованного сервисного партнера. Также можно заказать новые настройки в рамках сервисной операции.

Выбор рецепта:	Кнопки 1 – 4 (слева направо)
Удаление накипи:	Нажмите и удерживайте кнопку 1 при включении главного выключателя.
Ополаскивание:	Нажмите и удерживайте кнопки 1 и 2 при включении главного выключателя. Остановите ополаскивание, выключив главный выключатель. -> промойте устройство после длительного простоя или когда внутри системы может быть воздух. -> Перед транспортировкой авиатранспортом или перед воздействием температуры ниже 4°C вся оставшаяся вода внутри прибора должна быть удалена. Отключите подачу воды и начните процедуру ополаскивания. Вставьте наполненный воздухом шприц в ватерлинию и осторожно выталкивайте всю оставшуюся воду. НИКОГДА НЕ ИСПОЛЬЗУЙТЕ СЖАТЫЙ ВОЗДУХ! Это разрушит чувствительный расходомер.



Кнопки 1 и 3 загораются синим цветом

- >Термодатчик NTC отключен
- >Обратитесь в службу поддержки клиентов



Синий свет после включения прибора и после завершения приготовления напитка по рецепту

->->->-> <-<-<-<-<->->->->

- > Необходима очистка от накипи
- > Следуйте инструкциям в разделе очистка / удаление накипи



Кнопки 3 и 4 загораются синим цветом

- > Отсутствие прерывания потока / подачи воды (нагревательный элемент может перегреться) Неисправен расходомер
- >Проверьте подачу воды. В противном случае обратитесь в службу поддержки клиентов.



Кнопки 2 и 4 загораются синим цветом

- >Клапан равномерной подачи протекает
- >Обратитесь в службу поддержки клиентов.



Кнопки 2 & 3 & 4 загораются синим цветом

- >Перегрев прибора / ошибка на нагревательном элементе / неисправность термостата / проблема потока воды не решена / отсутствует сигнал от твердотельного реле
- >Выключите прибор и дайте ему остыть. Охлаждение может быть ускорено путем промывки холодной водой (см. функции кнопки -> Ополаскивание). В противном случае обратитесь в службу поддержки клиентов.

### Устранение неисправностей.

Если из корпуса прибора доносятся вибрирующие звуки, то в системе может быть воздух. Это может иметь место, в частности, в том случае, если подачи воды была прервана. Чтобы устранить неисправность, устройство необходимо промыть. Следуйте инструкциям в разделе функции кнопок.

В случае возникновения каких-либо других проблем, пожалуйста, свяжитесь с вашим сервисным центром. Возможно, потребуется замена “черного ящика”.

# Подключение TONE Touch 03

## Вариант 1 Конвертер LAN-2-USB

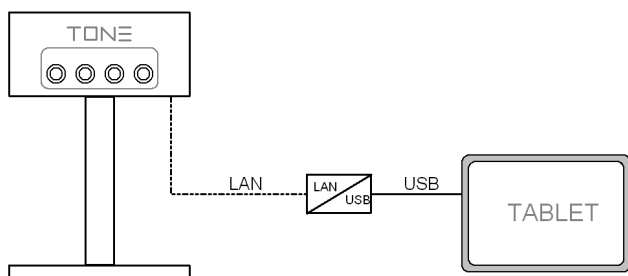

Вам нужен конвертер LAN-2-USB (#650309) и планшет (#650308)  
->подключите TONE к конвертеру LAN-2-USB  
->подключите планшет к конвертеру LAN-2-USB  
-> к планшету можно подключить только один TONE

## Вариант 2a WiFi-роутер

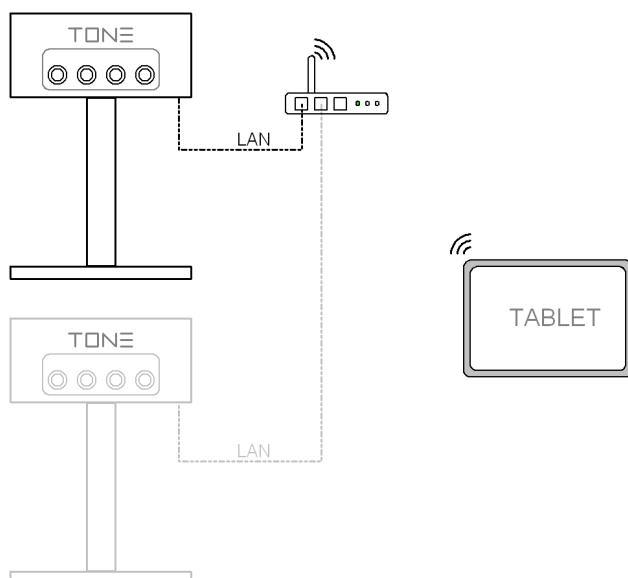

Вам нужен Wi-Fi роутер (#650310) (роутер предварительно настроен на TONE) и планшет (#650308)  
-> подключить TONE к WiFi-роутеру.  
->подключите планшет к Wi-Fi-роутеру.  
-> вы можете подключить один или несколько TONE к планшету.

## Вариант 2b LAN-переключатель / LAN-роутер и LAN-2-USB конвертер

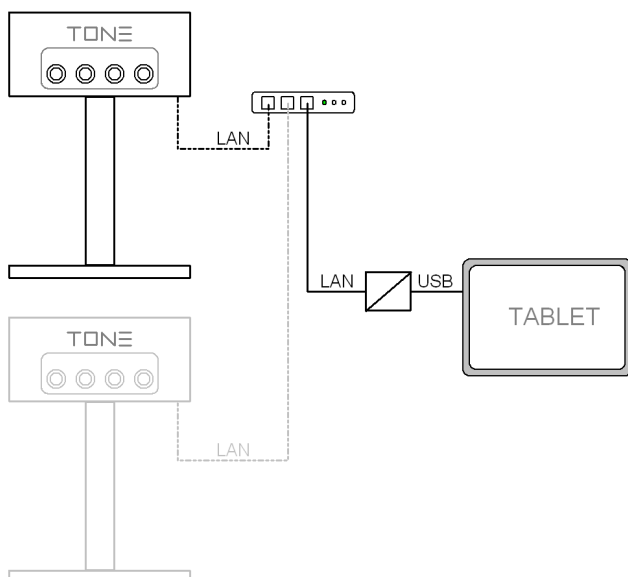

Вам нужен переключатель LAN или роутер (#650310) и конвертер LAN-2-USB (#650309) (роутер предварительно настроен на TONE) и планшет (#650308)  
->подключите TONE к LAN-переключателю  
-> подключите LAN-переключатель к планшету через а конвертер LAN-2-USB  
-> вы можете подключить один или несколько TONE к планшету.

### Вариант 3 Конвертер Ethernet-2-WiFi

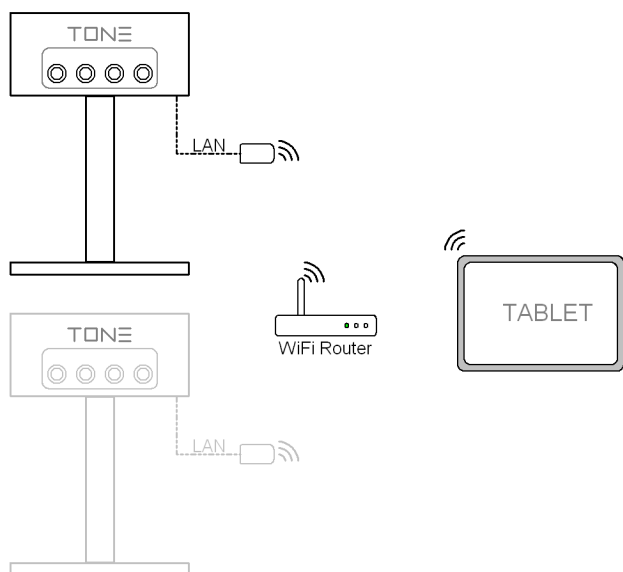

Для каждого TONE вам нужен конвертер Ethernet-2-WiFi (#650307) (конвертер предварительно настроен на TONE) Wi-Fi-конвертер (#65310) и планшет (#650308)  
-> подключите TONE к WiFi-роутеру.  
-> подключите планшет к WiFi-роутеру.

Пароль для разблокировки планшета - "tone".

Настройка адаптера USB-C (Gigabit Ethernet) для других устройств, кроме TONE Tablet

1. Подключение адаптера к вашему устройству

2. Панель управления -> Сеть и Интернет -> Центр управления сетями и общим доступом ->

Изменение настроек адаптера ->

Ethernet -> Свойства

3. Нажмите на Internet Protocol Version 4 (TCP / Pv4) -> Свойства

4. Выберите Использовать следующий IP-адрес: и введите следующий адрес

IP-адрес: 192.168. 1 . 1

Маска подсети: 255.255.255. 0

Основной шлюз: оставить пустым

Руководство по эксплуатации iogear GWU637 локальных сетей-2- Wi-Fi

Адаптер предварительно настроен следующим образом:

Название сети: ToneTouchHotspot

Encryption: WPA2-PSE(AES)

Пароль: tone2020hotspot

Пожалуйста, ознакомьтесь с руководством пользователя от IOGear для настройки других сетей.

# Редактирование рецептов

Подключите устройство TONE Touch03 к планшете TONE tablet, как описано в предыдущем разделе. После завершения установки включите TONE Touch 03, и он появится в списке доступных устройств на левой стороне вкладки Touch03. Заводское предустановленное имя будет ToneTouch03\_XXXXX (XXXXX=серийный номер). Эту настройку можно будет переустановить позже (вкладка s. Service tab).

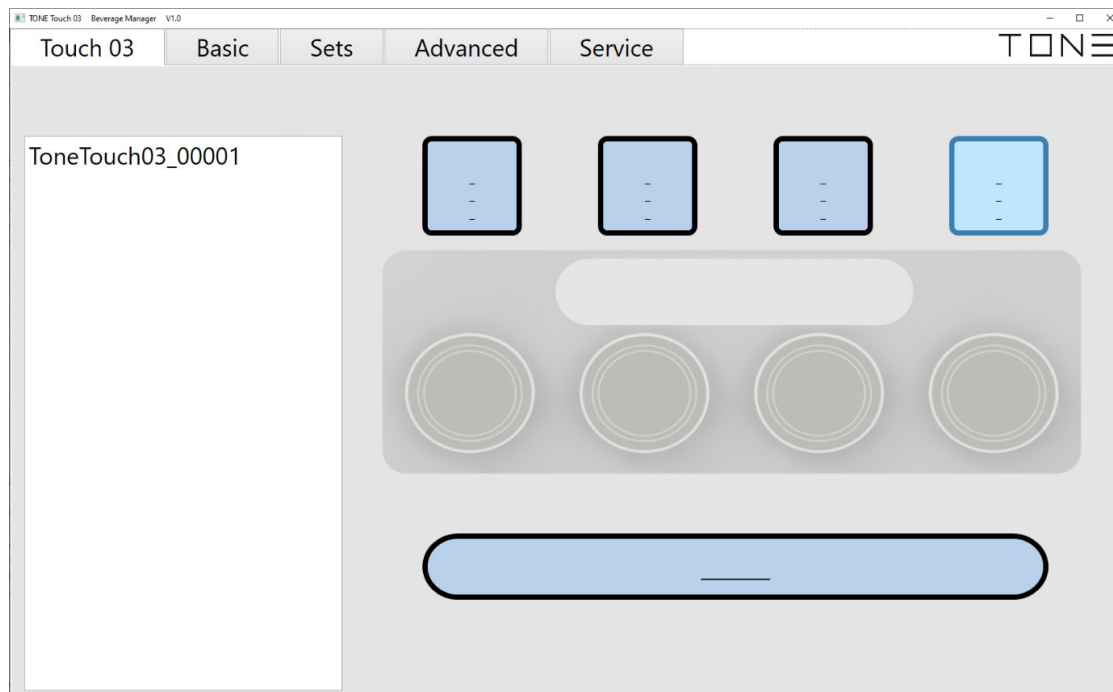

Нажмите на свое устройство в списке, и на экране появится стандартная конфигурация кнопок выбора рецепта. Вы можете либо изменить эту конфигурацию, нажав на каждую кнопку отдельно, и выбрать рецепты из списка, который будет объяснен позже. Или же вы можете выбрать целый набор рецептов, которые вы можете составить на вкладке "Настройка".

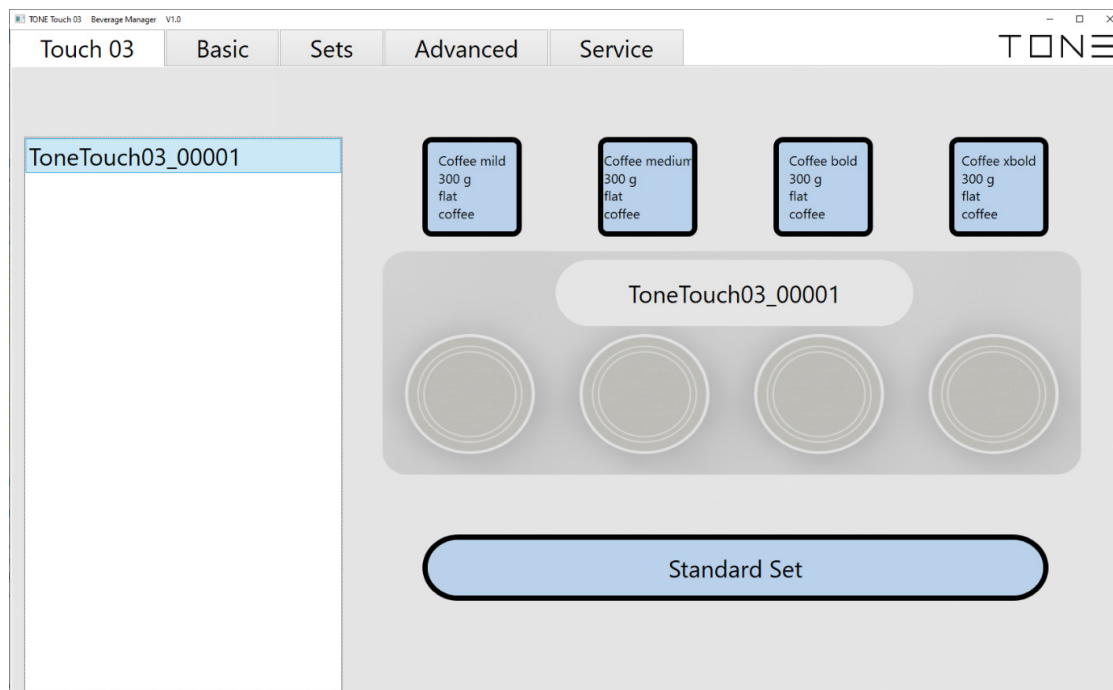

Пожалуйста, обратите внимание, что адаптация производится непосредственно на устройстве. Здесь нет необходимости в команде передачи или нажатии на закладку.

Вкладка Basic предоставляет инструмент для быстрого и успешного создания рецепта. Есть четыре предустановленных варианта для кофе и три для чая, что ведет к различной интенсивности вкуса напитка.

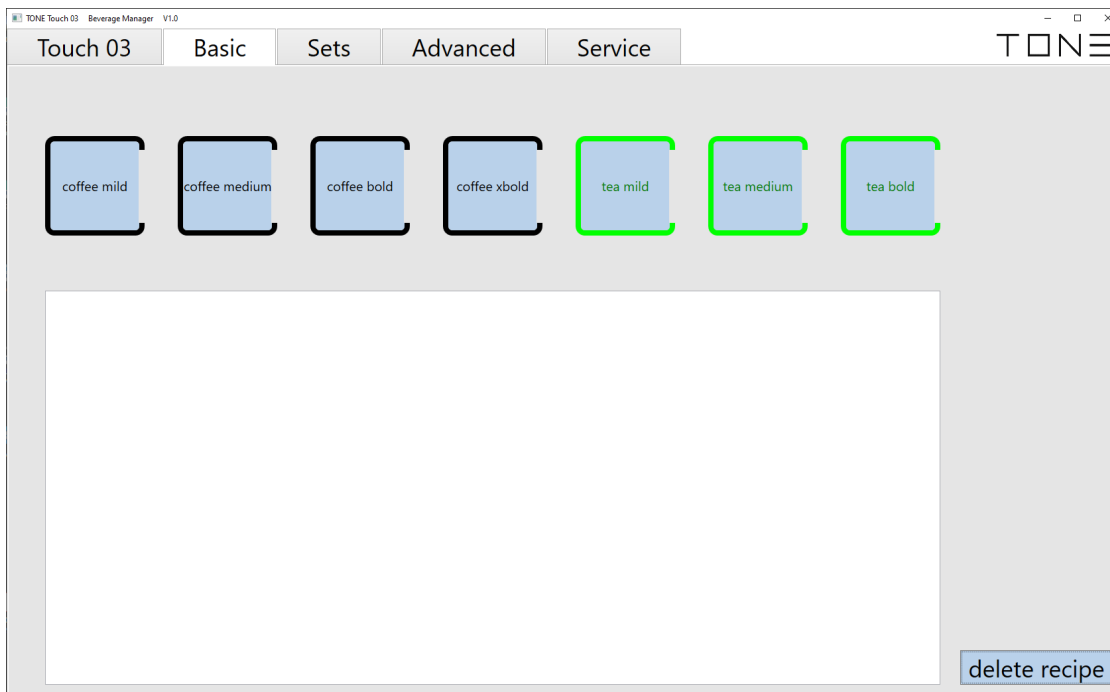

Для рецептов приготовления кофе предварительно определяется температура заваривания и пульсация потока воды, основанная на опыте специалистов по TONE кофе. Вы можете просто настроить количество воды (нажмите или нажмите и удерживайте стрелки) и выбрать между конусным и плоским фильтрами. Убедитесь, что вы установили правильную вставку распылительной головки для каждого типа фильтра. Для конусного фильтра нужно установить вставку с 5 отверстиями, для плоского фильтра-вставку с 18 отверстиями.

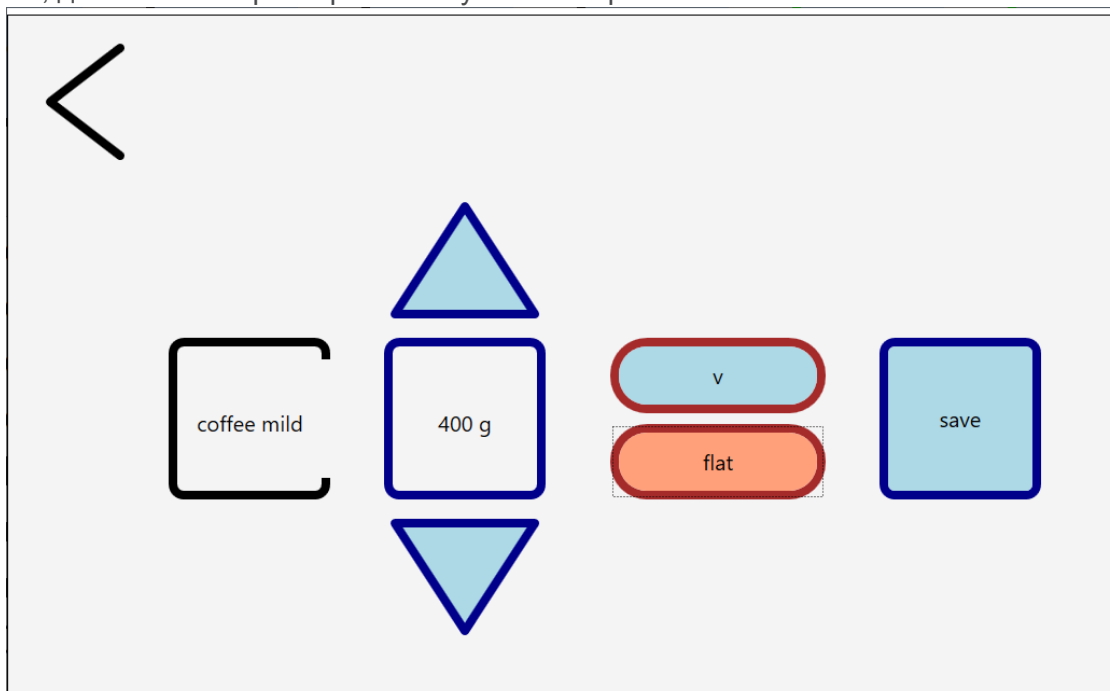

Нажмите на кнопку Сохранить, и ваш рецепт появится в списке.



Название рецепта скажет вам о крепости кофе, количестве воды и применяемом типе фильтра. Настройки рецептов чая немного отличаются. Выберите температуру воды, учитывая тип чая, который должен быть приготовлен. Цвета рамок кнопок соответствуют типам чая. Различные варианты чая различаются по количеству пульсаций воды и их характеристикам.

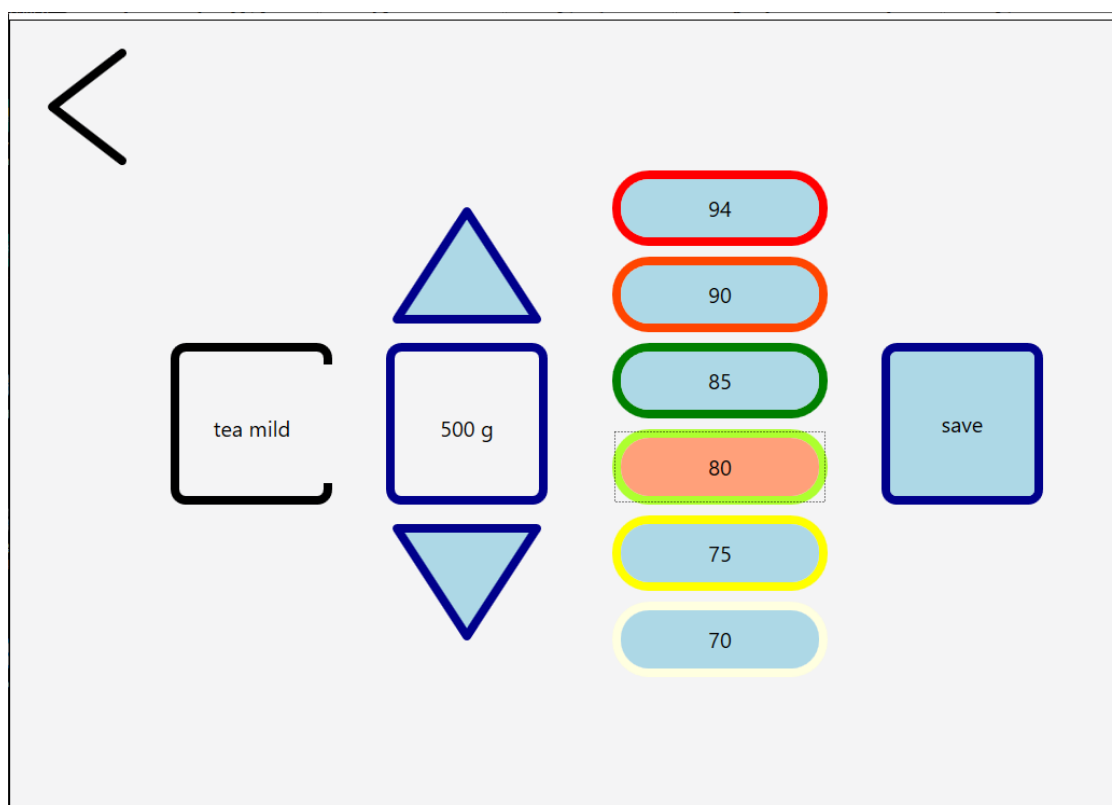



Название рецепта чая расскажет вам о силе вкуса, количестве воды и температуре заваривания. Ниже приведен список примеров рецептов для каждой предварительно установленной кнопки. Когда рецепт больше не нужен, вы можете удалить его в этом окне, нажав кнопку “Удалить рецепт”.

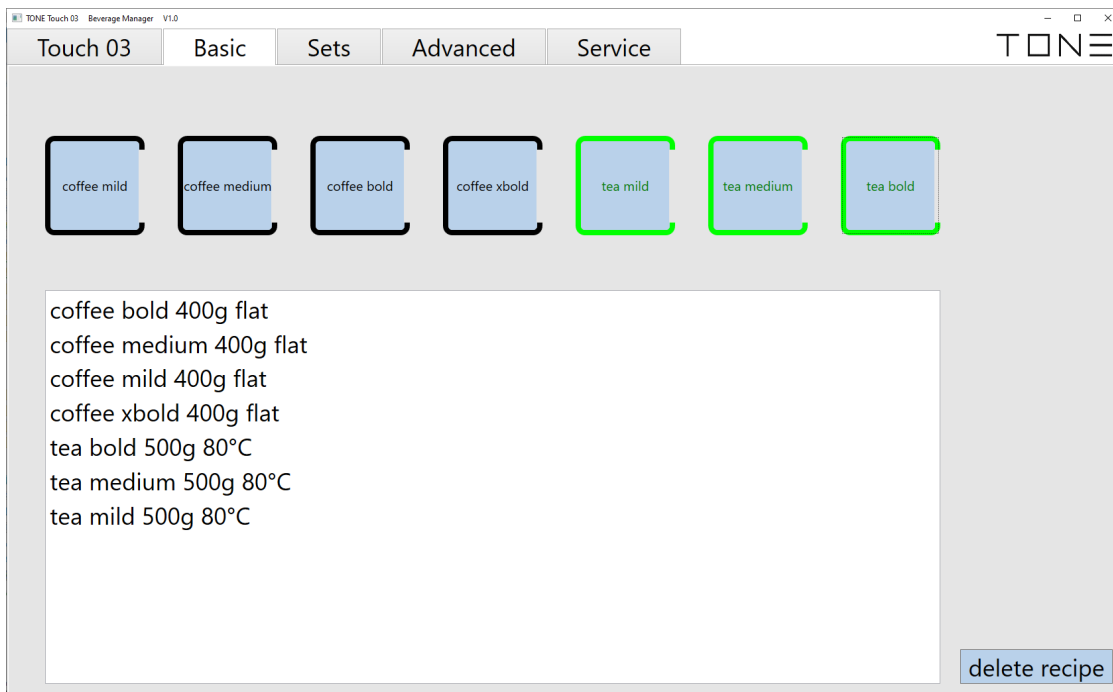

Вкладка Set пустая, если прибор используется в первый раз. Вы можете составить набор рецептов, нажав на каждую из четырех квадратных кнопок и выбрав рецепт из списка.

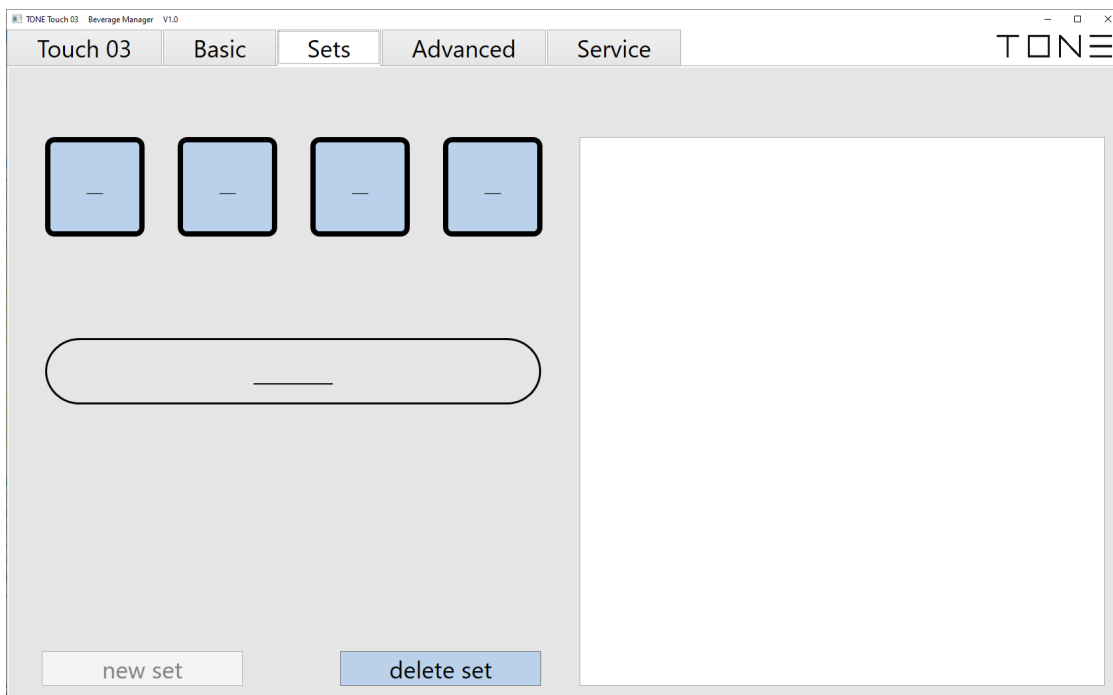

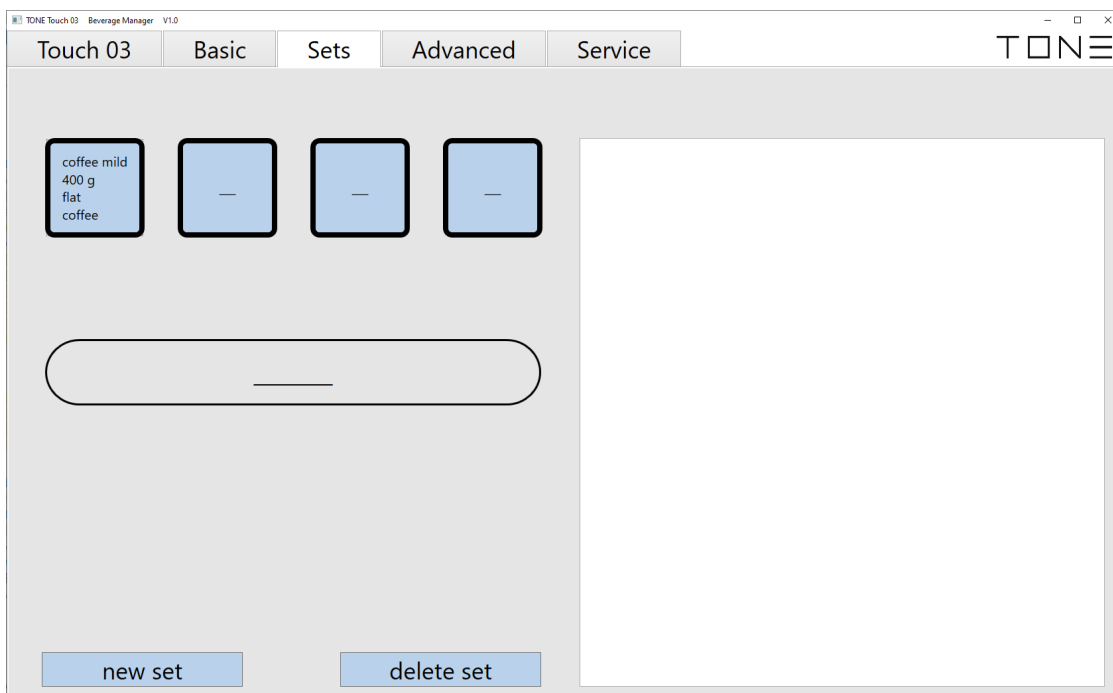
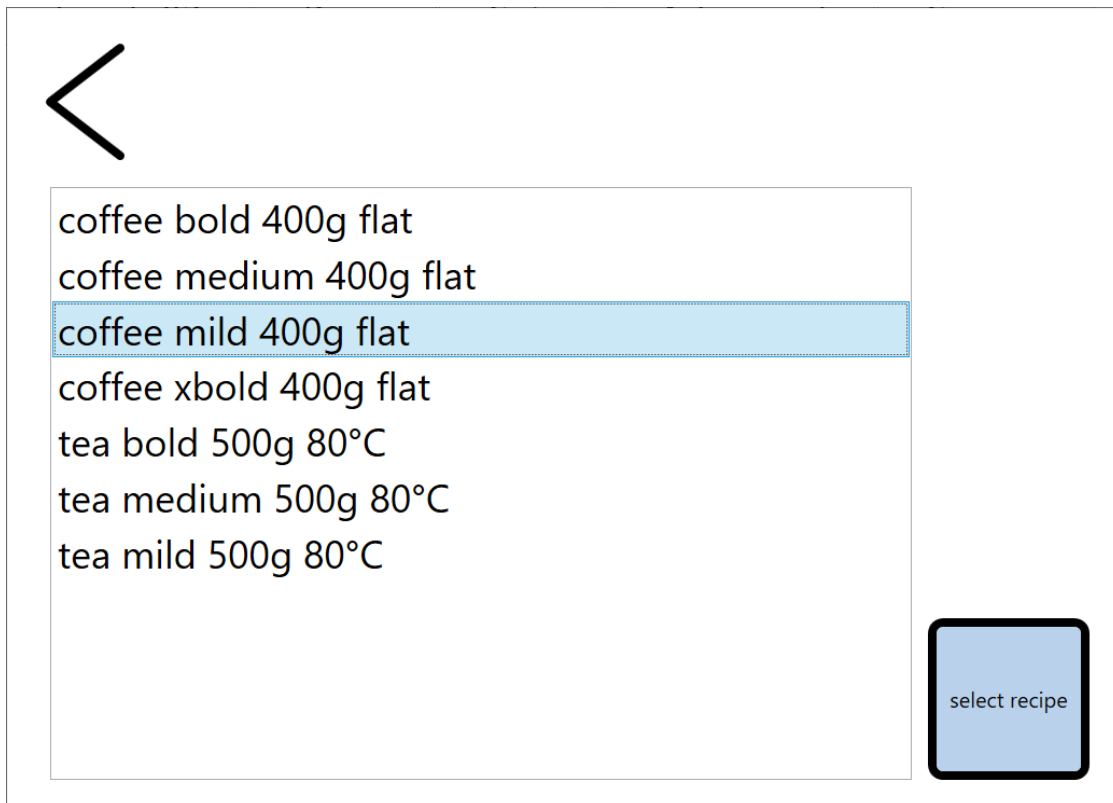

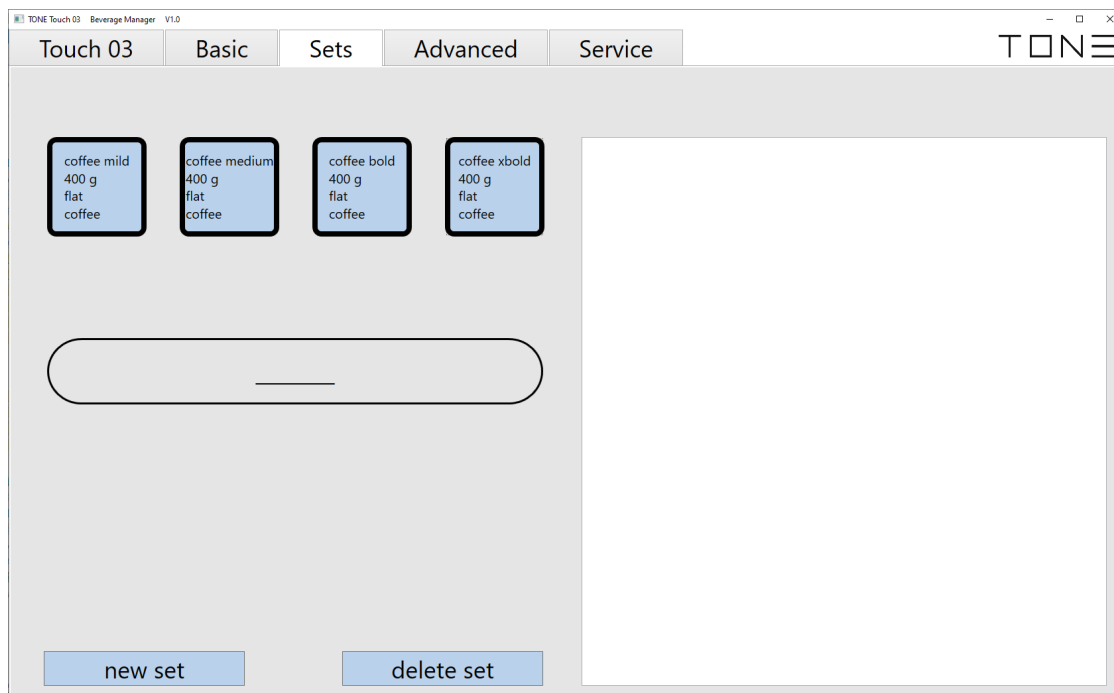

После того, как вы сделали выбор рецепта, нажмите на кнопку “новый набор” и дайте ему соответствующее название.

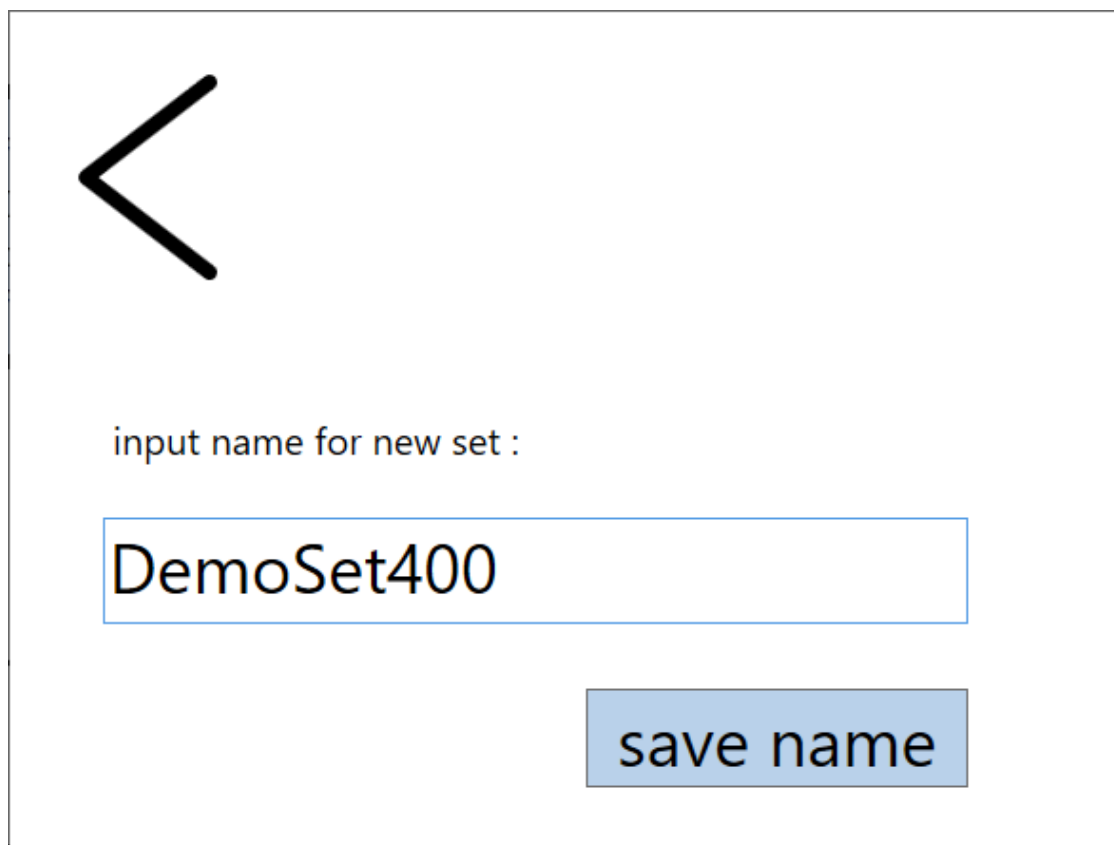

Затем ваша установка появится в списке рецептов в правой части окна. Этот список будет отображаться при нажатии на панель set на вкладке Touch 03. рецепты, которые больше не нужны, можно удалить, нажав на кнопку “удалить рецепт”.

# Дополнительная вкладка

Дополнительная вкладка предоставляет вам интуитивно очень понятный и всеобъемлющий инструмент для создания новых рецептов. Вы можете установить температуру каждой фазы экстракции (расцвет, турбулентность, развитие) и установить характеристики подачи воды (количество, коэффициент расхода, длительность, интервал). Просто перетащите синие точки в углу в нужное положение. Текущие значения будут отображаться в верхней части графического экрана ввода. Перетаскивание по вертикали изменит коэффициент потока. Горизонтальное перетаскивание влияет на коррелированные по времени.



Прежде всего, вы должны установить по отношению к воде цель, которую вы хотели бы достигнуть. Это значение не будет превышено. Изменение фазы расцвета или турбулентности автоматически адаптирует фазу развития. Сама фаза развития является саморегулирующей между соотношением длительности и потока ее импульсов. В зависимости от того, насколько подробно вы хотели бы составить свой рецепт, разрешение дисплея может быть установлено от 1 до 0,1.

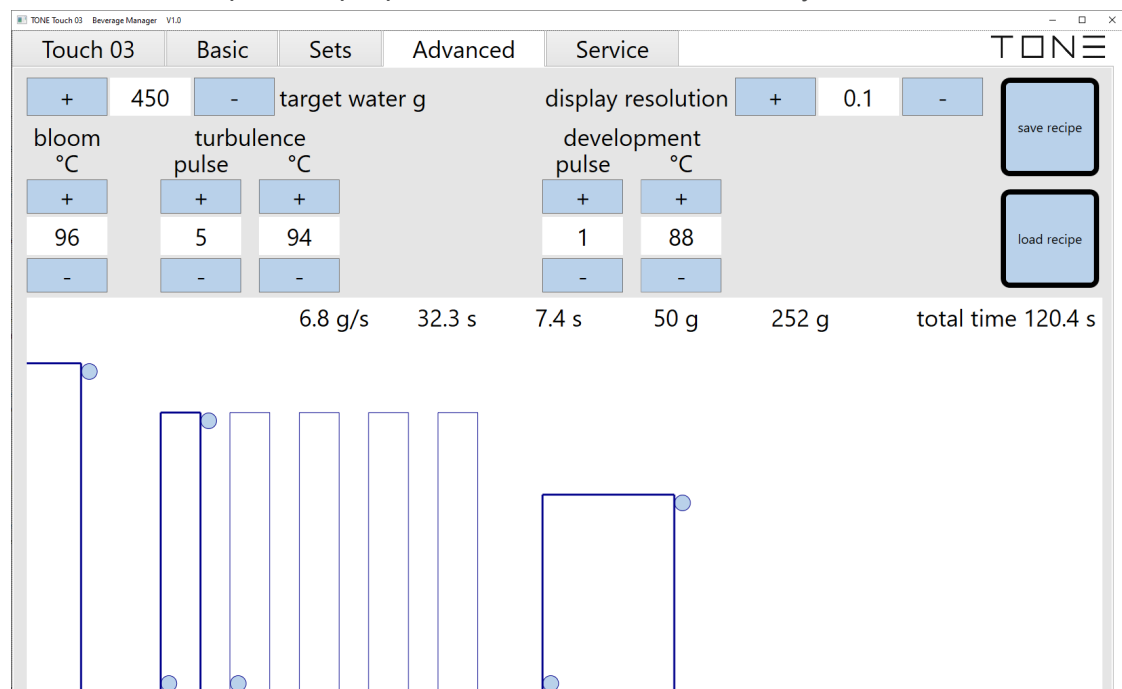

После того, как вы завершили установку, вы можете сохранить настройку, нажав кнопку “сохранить рецепт”. Затем он появится в списках выбора на вкладках Touch 03 и Set. Название расширенных рецептов будет помечено буквой “ ad “ в начале, а затем следует описание, объем экстракции и предполагаемый тип фильтра. Существует также возможность изменить существующие расширенные рецепты, нажав кнопку “Загрузить рецепт”.

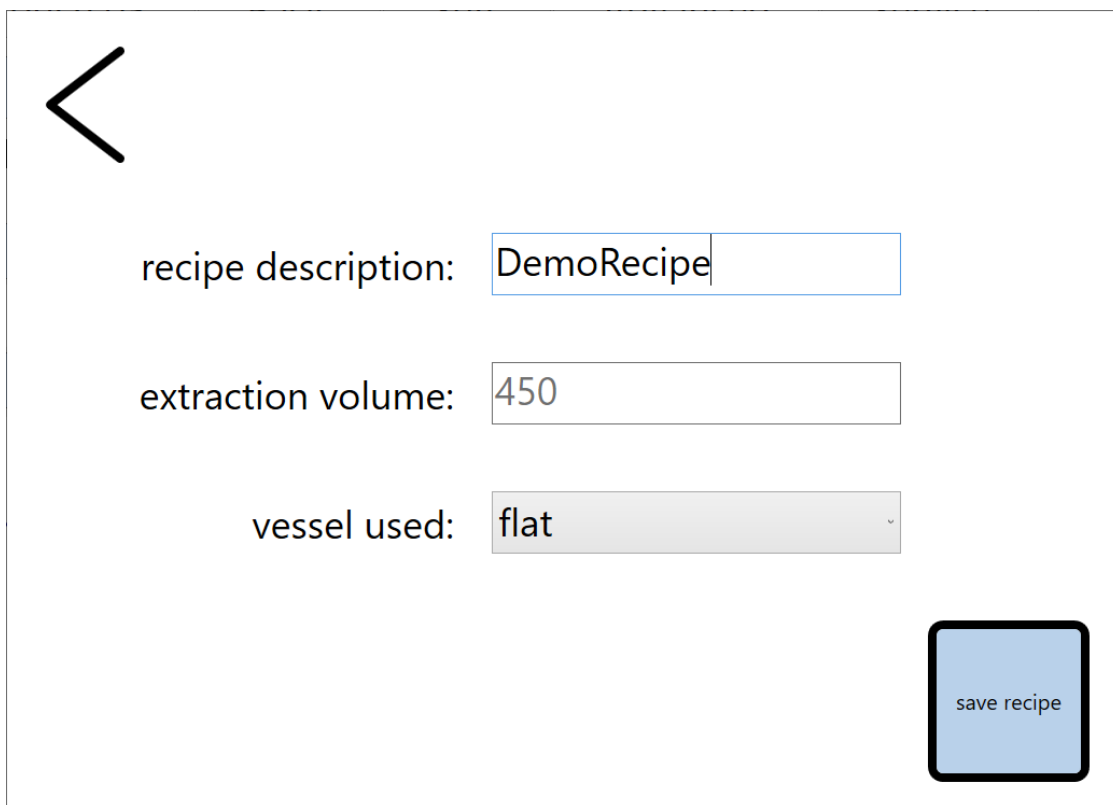

A screenshot of a recipe creation interface. It features a back arrow in the top left corner. Below it, there are three input fields: "recipe description:" with the text "DemoRecipe", "extraction volume:" with the value "450", and "vessel used:" with a dropdown menu showing "flat". A blue button labeled "save recipe" is positioned in the bottom right corner.

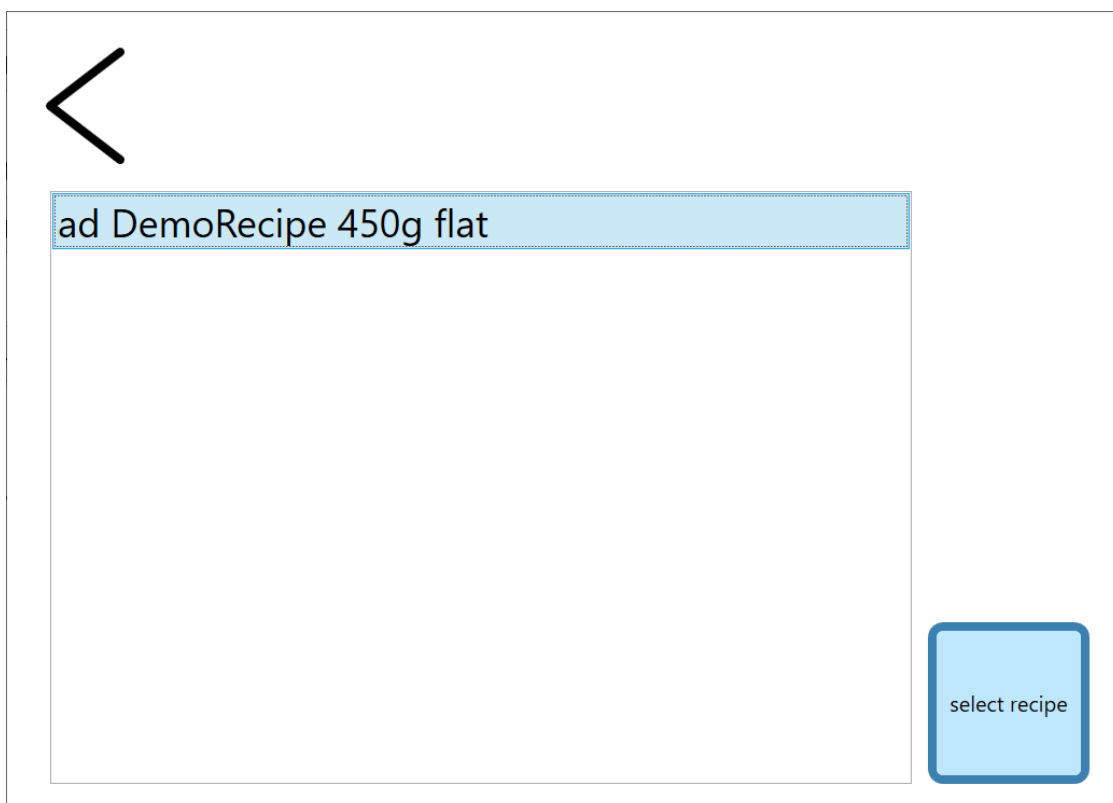

A screenshot of a recipe selection interface. It features a back arrow in the top left corner. Below it, a list item is displayed with a light blue background, containing the text "ad DemoRecipe 450g flat". A blue button labeled "select recipe" is positioned in the bottom right corner.

Сервисная вкладка предоставляет возможности для настройки идентификации прибора и калибровки. Вы также можете проверить все важные параметры. При нажатии на вкладку сервис автоматически откроется всплывающее окно входа в систему. Ввод пароля “TONEservice” включает все доступные опции. Выберите один из приборов, перечисленных в левой колонке.

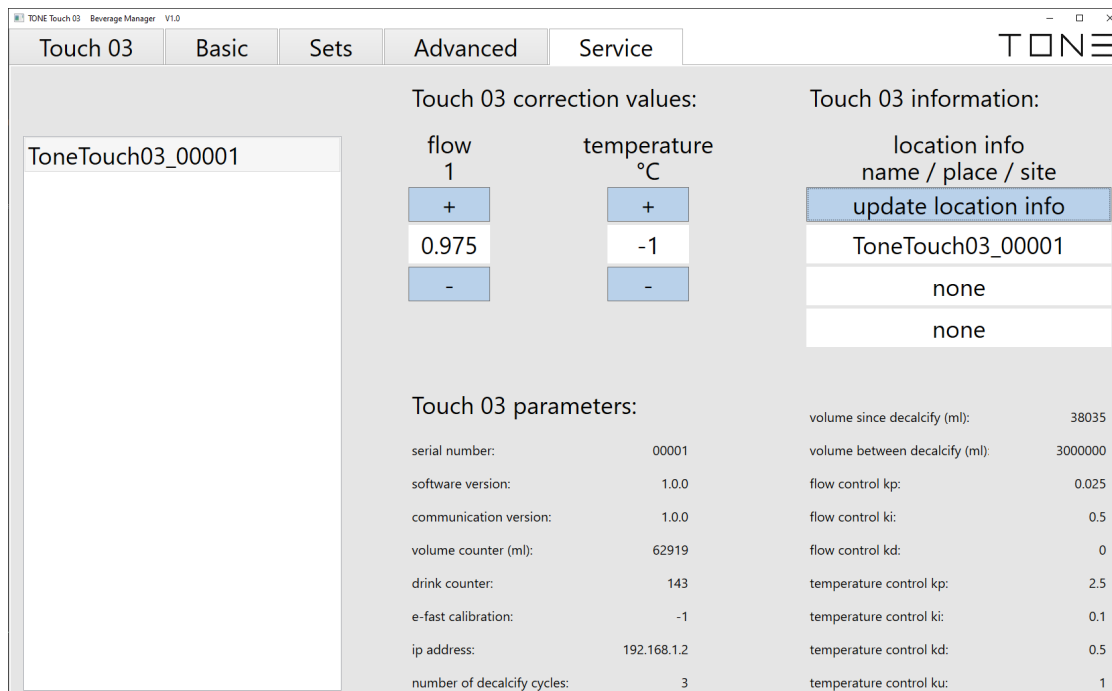

Нажмите на кнопку “обновить информацию о местоположении”, введите содержательное описание вашего прибора и его местоположения и подтвердите эти записи, нажав кнопку “Принять”.

The screenshot shows a form for updating location information. It includes a back arrow icon at the top left. The form has three input fields and an 'accept' button:

- name of TONE Touch 03:** Touch03\_TKM\_Lab06
- location info place:** TKM Factory
- location info site:** Laboratory No.6
- accept** button

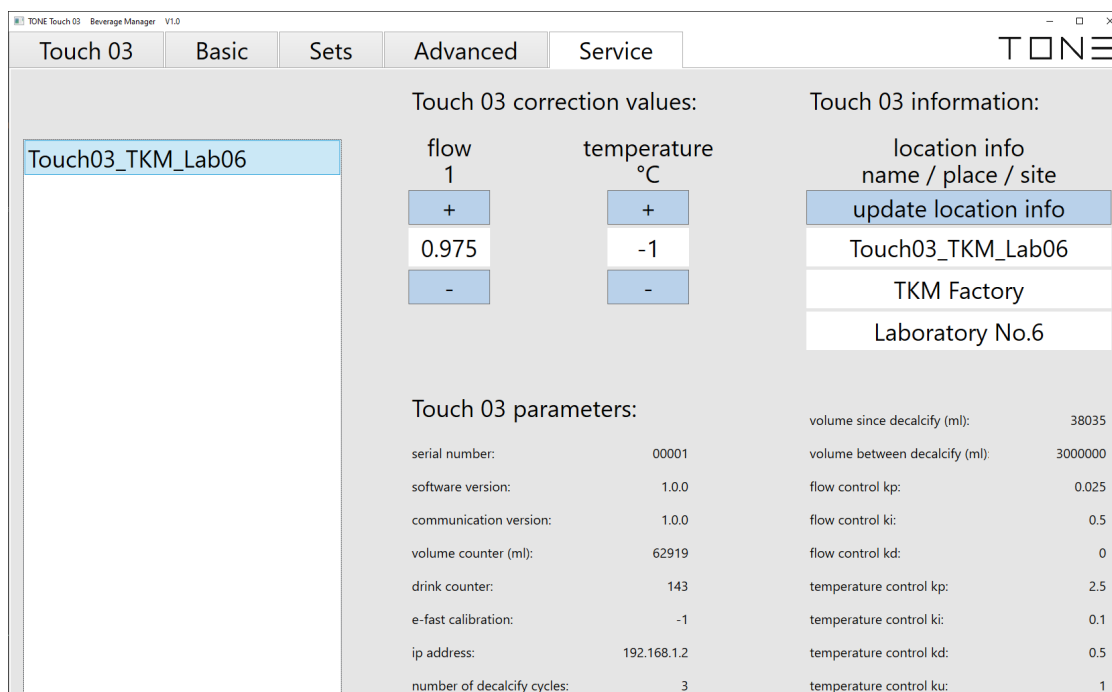

В случае, если Вы хотите извлечь больше или меньше воды, чем предполагалось, вы можете настроить расход, установив значение ниже 1, если вы хотите уменьшить количество воды, или значение выше 1, если вы хотите увеличить количество воды. Это очень чувствительный инструмент, который может быть отрегулирован только в тысячных долях литра.

В случае, если ваша температура экстракции не соответствует установленным значениям рецептов (например, при водоснабжении очень холодной водой), вы можете настроить температуру, нажав кнопку "+" или "-". Максимальные значения составляют +5/-5°C. имейте в виду, что максимально возможная температура рецепта ограничена 98°C. теоретически вы можете достичь температуры 103°C. Система нагрева будет производить пар вместо воды, что необходимо предотвратить, чтобы достичь отличных результатов приготовления напитка.

Обратите также внимание, что температура кипения воды падает с увеличением высоты ( $\approx -1^\circ\text{C}/300\text{ м}$ ).

## ЕЖЕДНЕВНАЯ ОЧИСТКА

Чтобы гарантировать правильную работу оборудования TONE, необходимо очищать устройство каждый день, если оно находилось в эксплуатации.

Для очистки поверхности оборудования TONE рекомендуется использовать влажную ткань и обычное моющее средство.

Не используйте водоструйное устройство для очистки оборудования TONE.

Не используйте абразивные средства для очистки оборудования TONE.

Ежедневно проверяйте и чистите распылительную головку. Все отверстия распылительной головки должны всегда оставаться открытыми

Примечание - любые остатки веществ на распылительной головке могут повлиять на поток воды и повлиять на приготовление кофе.

## УДАЛЕНИЕ НАКИПИ

Чтобы гарантировать правильную работу оборудования TONE, необходимо очистить устройство от накипи. Удаление накипи с оборудования TONE может производиться только квалифицированным персоналом.

Очистка от накипи системы заваривания TONE Touch 03 обязательна после прохождения каждых 3000 литров воды. Любое нарушение этого правила приведет к полной потере любой гарантии на всю систему в целом.

Требование процесса удаления накипи обозначается на кнопках рецепта синим огоньком:

-> <- ->.

Этот сигнал отображается после включения машины и в конце каждой эсмттракции. Он исчезнет только после полного удаления накипи. Перед началом процесса удаления накипи под распыляющей головкой должен быть установлен сосуд объемом не менее 1 литра. Установите контейнер с веществом для удаления накипи в водоприемник устройства.

Чтобы начать очистку от накипи, аппарат должен быть выключен. Нажмите и удерживайте кнопку 1 при повторном включении устройства. Процесс удаления накипи начинается немедленно и длится около 12 минут. Как только очистка от накипи будет завершена, кнопка 1 будет постоянно светиться синим цветом. Извлеките контейнер с веществом удаления накипи и перезагрузите машину.

Промойте всю систему, извлекая не менее 2 литров горячей воды.

TONE Touch 03 готов к приготовлению следующих 2998 литров воды.

Если вам требуется поддержка или дополнительное оборудование (например, контейнеры для удаления накипи), обратитесь в местный сервисный центр, который была авторизован производителем.

---

Чтобы найти местный сервисный центр, посетите наш вебсайт: <https://www.tone-swiss.com>



TONE Kaffeemaschinen AG дает гарантию на производимое ею оборудование сроком на 1 год. Гарантия на аксессуары и дозаторы только на 1 год.

Электронные схемы и платы управления-2 года на запасные части, 1 год на работы.

гарантия на оборудование, производимое другими компаниями и продаваемое компанией TONE, - пожалуйста, смотрите гарантию производителя оригинального оборудования, которой придерживается TONE Kaffeemaschinen AG.

Эти гарантийные периоды начинаются от даты продажи, TONE Kaffeemaschinen AG гарантирует, что производимое ею оборудование будет свободным от дефектов материала и изготовления, существующих на момент изготовления и появляющихся в течение применимого гарантийного срока. Настоящая гарантия не распространяется на любое оборудование, компоненты или детали, которые не были изготовлены компанией TONE Kaffeemaschinen AG, или которые, по мнению компании TONE, были вызваны неправильным использованием, небрежностью, изменением, неправильной установкой или эксплуатацией, перемещением или переустановкой, неправильным обслуживанием или ремонтом, неправильным напряжением, подключением к устройству, повреждением или несчастным случаем. Данная гарантия не распространяется на любые неисправности оборудования, связанные с плохим качеством воды, избытком извести и хлора, а также нерегулярной очисткой и неудалением накипи. Гарантия является недействительной, если для очистки или обезжиривания используется соляная кислота или любая другая форма соляной кислоты. Кроме того, эта гарантия не применяется к замене предметов, подлежащих нормальному использованию, включая, но не ограничиваясь этим, заменяемые пользователем детали, такие как краны и вентили, трубки датчиков, шайбы, уплотнительные кольца, трубки, уплотнения и прокладки.

Данная гарантия обусловлена тем, что покупатель

1) своевременно уведомит TONE Kaffeemaschinen AG о любых претензиях, предъявляемых в соответствии с настоящей гарантией, по телефону:

+41 52 620 06 06 или по почте на адрес: [contact@tone-swiss.com](mailto:contact@tone-swiss.com);

2) по запросу компании TONE Kaffeemaschinen AG отгрузка prepaid дефектного оборудования уполномоченному лицу TONE Kaffeemaschinen AG;

3) получение предварительного разрешения от TONE Kaffeemaschinen AG на то, что неисправное оборудование находится под гарантией.

ВЫШЕУКАЗАННАЯ ГАРАНТИЯ ЯВЛЯЕТСЯ ИСКЛЮЧИТЕЛЬНОЙ И ЗАМЕНЯЕТ СОБОЙ ЛЮБУЮ ДРУГУЮ ГАРАНТИЮ, ПИСЬМЕННУЮ ИЛИ УСТНУЮ, ЯВНУЮ ИЛИ ПОДРАЗУМЕВАЕМУЮ, ВКЛЮЧАЯ, НО НЕ ОГРАНИЧИВАЯСЬ ЭТИМ, ЛЮБУЮ ПОДРАЗУМЕВАЕМУЮ ГАРАНТИЮ ТОВАРНОЙ ПРИГОДНОСТИ ИЛИ ПРИГОДНОСТИ ДЛЯ ОПРЕДЕЛЕННОЙ ЦЕЛИ. Агенты, дилеры или сотрудники TONE Kaffeemaschinen AG не уполномочены вносить изменения в настоящую гарантию или давать дополнительные гарантии, которые являются обязательными для TONE Kaffeemaschinen AG. Соответственно, заявления таких лиц, будь то устные или письменные, не являются гарантиями и нельзя полагаться на них.

Если TONE Kaffeemaschinen AG по своему собственному усмотрению определяет, что оборудование не подлежит гарантии, TONE Kaffeemaschinen AG, по своему исключительному выбору, пока оборудование находится под гарантией, должна либо

1) бесплатно предоставлять запасные части и/или рабочую силу (в течение соответствующих гарантийных периодов на запчасти и рабочую силу, указанных выше) для ремонта дефектных компонентов при условии, что этот ремонт выполняется уполномоченным сервисным представителем TONE Kaffeemaschinen AG; или 2) производить замену оборудования или возврат покупной цены за оборудование.

СРЕДСТВА ПРАВОВОЙ ЗАЩИТЫ ПОКУПАТЕЛЯ ОТ TONE KAFFEEMASCHINEN AG ЗА НАРУШЕНИЕ ЛЮБОГО ОБЯЗАТЕЛЬСТВА, ВЫТЕКАЮЩЕГО ИЗ ПРОДАЖИ ДАННОГО ОБОРУДОВАНИЯ, БУДЬ ТО ВЫТЕКАЮЩЕГО ИЗ ГАРАНТИИ ИЛИ ИНОГО, ДОЛЖНЫ БЫТЬ ОГРАНИЧЕНЫ, ПО ЕДИНСТВЕННОМУ ВАРИАНТУ TONE KAFFEEMASCHINEN AG, КАК УКАЗАНО В НАСТОЯЩЕМ ДОКУМЕНТЕ, РЕМОНТОМ, ЗАМЕНОЙ ИЛИ ВОЗВРАТОМ СРЕДСТВ.

Ни в коем случае TONE Kaffeemaschinen AG не несет ответственности за любой другой ущерб или убытки, включая, но не ограничиваясь этим, упущенную выгоду, упущенные продажи, потерю возможности использования оборудования, претензии клиентов покупателя, стоимость капитала, стоимость простоя, стоимость заменяющего оборудования, объектов или услуг, а также любые другие специальные, случайные или косвенные убытки.

## МОНТАЖНАЯ ЭЛЕКТРИЧЕСКАЯ СХЕМА

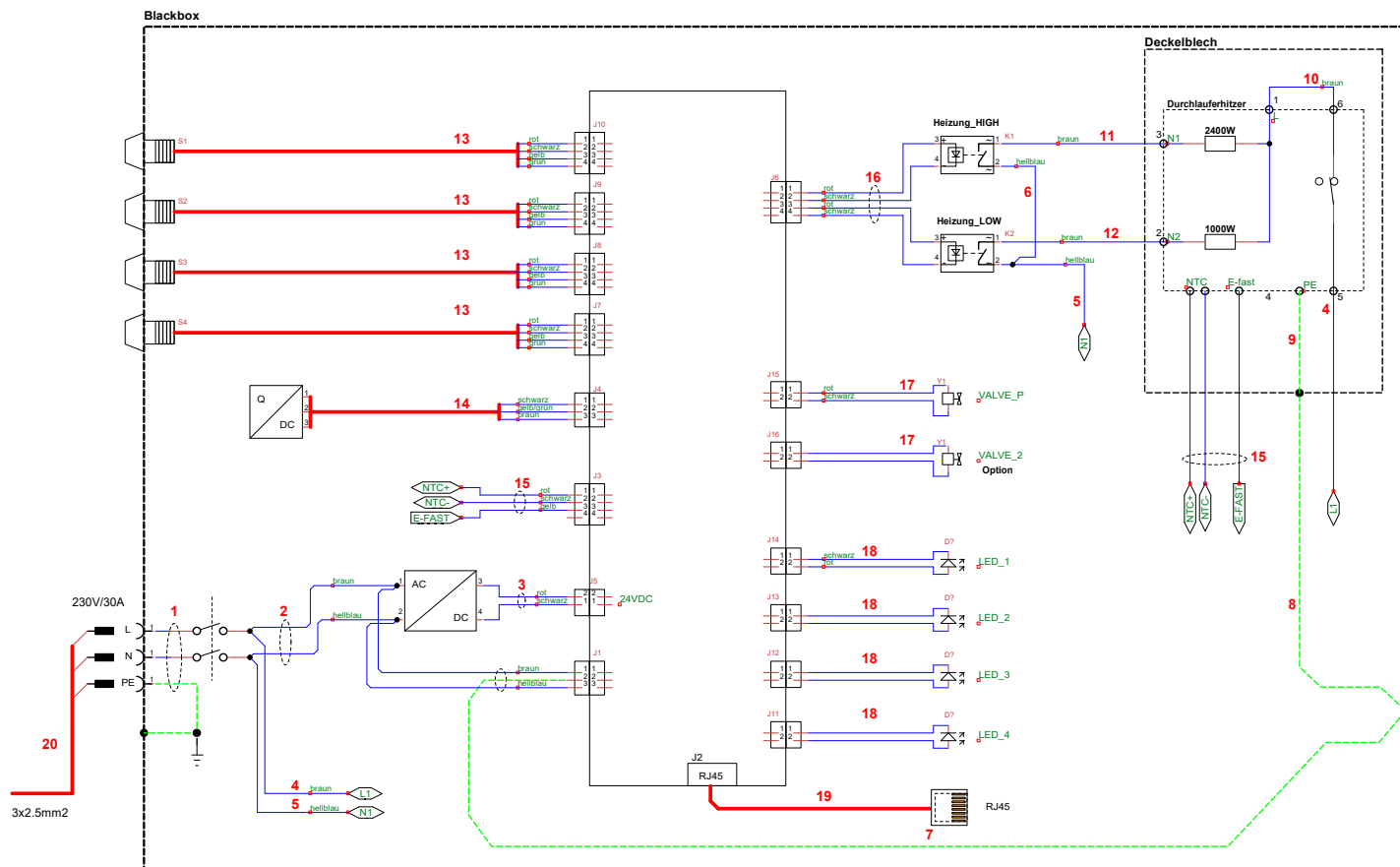

## Технические характеристики

Модель	TOUCH 03
Размеры в мм (ширина x высота x длина)	242 x 505 x 324
Вес	22 кг
Эл. характеристики	~ 220 - 240 Вольт   50/60 Гц
Объем бойлера	без бойлера
Максимальный расход воды	8 г/ сек
Нагрев	3450 Ватт
Уровень шума	< 50 дБ

### ЗАКОН О ДЕКЛАРАЦИИ СООТВЕТСТВИЯ ЕЭС 2006/42 / ЕС

Нижеподписавшаяся компания: TONE Kaffeemaschinen AG

Находящаяся по адресу: Rheinweg 4, 8200 Schaffhausen, Швейцария

Заявляет, что

Кофемашина была спроектирована и изготовлена в соответствии с:

Директивой 2006/42 / ЕС и национальным законодательством в соответствии со следующей нормой оценки соответствия: UNI 9887, ISPSEL REV. 95.



### ИНФОРМАЦИЯ ДЛЯ ПРАВИЛЬНОЙ УТИЛИЗАЦИИ ПРИБОРА В СООТВЕТСТВИИ С ДИРЕКТИВОЙ ЕС 2012/19 / ЕС

Это устройство не должно быть утилизировано как городской мусор по окончании срока службы. Оно должен быть доставлено в специальный центр сбора отходов, лицензированный местными властями, или передано дилеру, предоставляющему услугу утилизации. Раздельная утилизация компонентов прибора позволит избежать возможных негативных последствий для окружающей среды и здоровья человека как результата ненадлежащей утилизации, а также позволит использовать составные части, с возможностью их восстановить, что значительно экономит энергию и ресурсы.

### Контакты:

TONE Kaffeemaschinen AG Rheinweg 4  
8200 Schaffhausen  
Switzerland

+41 52 620 06 06 [contact@tone-swiss.com](mailto:contact@tone-swiss.com)

**TONE техническое обслуживание:** (CET /UTC+1)  
[service@tone-swiss.com](mailto:service@tone-swiss.com)

Инструкция по эксплуатации версия **v1.0** | выпущена 01.05.2020

Эта инструкция по эксплуатации основана на TONE TOUCH 03 Beverage Manager Software v1.0 и brewerbuild v.1.0

# TONE

---

TONE Kaffeemaschinen AG  
Rheinweg 4  
8200 Schaffhausen  
Switzerland

+41 52 620 06 06  
[contact@tone-swiss.com](mailto:contact@tone-swiss.com)  
[www.tone-swiss.com](http://www.tone-swiss.com)

