

Ismachine • Machine à crème glacée • Máquina de helados • Macchina per il gelato  
Ice cream maker • Wytwornica do lodów • Fagyaltkészítő gép  
Прибор для изготовления мороженого • ماكينة صنع الآيس كريم



### **Bedienungsanleitung/Garantie**

Gebruiksaanwijzing • Mode d'emploi • Instrucciones de servicio  
Istruzioni per l'uso • Instruction Manual • Instrukcja obsługi/Gwarancja  
Használati utasítás • Руководство по эксплуатации • دليل التعليمات



**DEUTSCH****Inhalt**

Übersicht der Bedienelemente .....	Seite	3
Bedienungsanleitung .....	Seite	4
Technische Daten .....	Seite	8
Garantie .....	Seite	8
Entsorgung .....	Seite	9

**NEDERLANDS****Inhoud**

Overzicht van de bedieningselementen .....	Pagina	3
Gebruiksaanwijzing .....	Pagina	10
Technische gegevens .....	Pagina	13
Verwijdering .....	Pagina	14

**FRANÇAIS****Sommaire**

Liste des différents éléments de commande .....	Page	3
Mode d'emploi .....	Page	15
Données techniques .....	Page	18
Élimination .....	Page	19

**ESPAÑOL****Indice**

Indicación de los elementos de manejo .....	Página	3
Instrucciones de servicio .....	Página	20
Datos técnicos .....	Página	23
Eliminación .....	Página	24

**ITALIANO****Indice**

Elementi di comando .....	Pagina	3
Istruzioni per l'uso .....	Pagina	25
Dati tecnici .....	Pagina	28
Smaltimento .....	Pagina	29

**ENGLISH****Contents**

Overview of the Components .....	Page	3
Instruction Manual .....	Page	30
Technical Data .....	Page	33
Disposal .....	Page	33

**JĘZYK POLSKI****Spis treści**

Przegląd elementów obsługi .....	Strona	3
Instrukcja obsługi .....	Strona	34
Dane techniczne .....	Strona	37
Ogólne warunki gwarancji .....	Strona	38
Ustawianie .....	Strona	38

**MAGYARUL****Tartalom**

A kezelőelemek áttekintése .....	Oldal	3
Használati utasítás .....	Oldal	39
Műszaki adatok .....	Oldal	42
Hulladékkezelés .....	Oldal	43

**РУССКИЙ****Содержание**

Обзор деталей прибора .....	стр.	3
Руководство по эксплуатации .....	стр.	44
Технические данные .....	стр.	48

**العربية****المحتويات**

3 صفحة .....	نظرة عامة على المكونات
52 صفحة .....	دليل التعليمات
49 صفحة .....	البيانات الفنية

DEUTSCH

NEDERLANDS

FRANÇAIS

ESPAÑOL

ITALIANO

ENGLISH

JĘZYK POLSKI

MAGYARUL

РУССКИЙ

العربية

## Übersicht der Bedienelemente

Overzicht van de bedieningselementen • Liste des différents éléments de commande  
Indicación de los elementos de manejo • Elementi di comando • Overview of the Components  
Przeгляд elementów obsługi • A kezelőelemek áttekintése • Обзор деталей прибора • نظرة عامة على المكونات

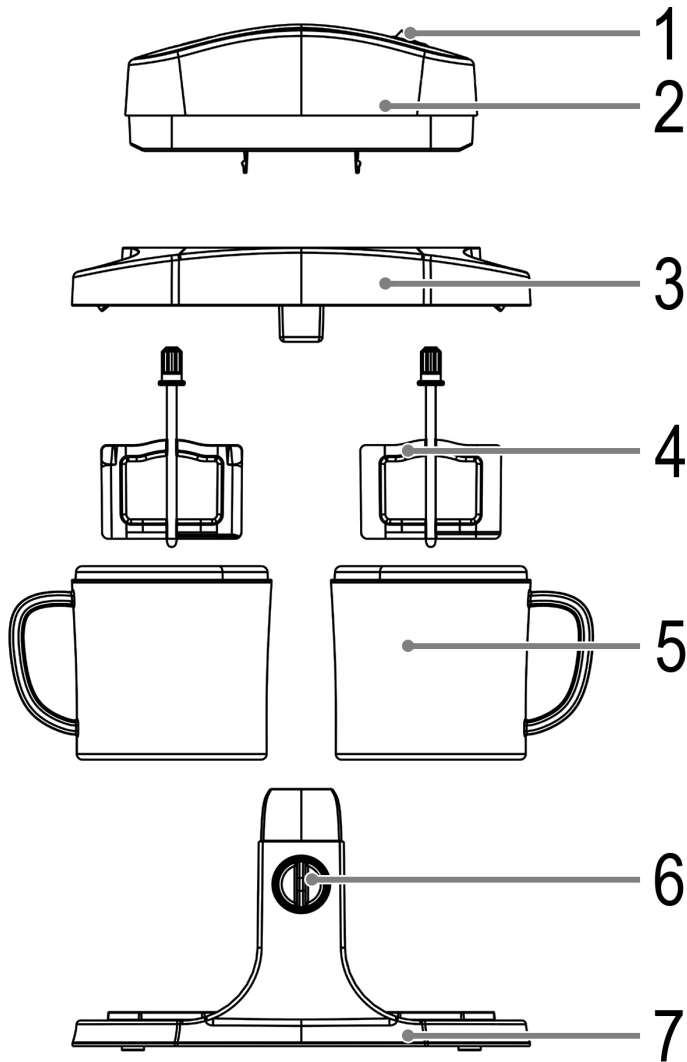

## Bedienungsanleitung

Vielen Dank, dass Sie sich für unser Produkt entschieden haben. Wir wünschen Ihnen viel Freude mit dem Gerät.

### Symbole in dieser Bedienungsanleitung

Wichtige Hinweise für Ihre Sicherheit sind besonders gekennzeichnet. Beachten Sie diese Hinweise unbedingt, um Unfälle und Schäden am Gerät zu vermeiden:

#### **WARNUNG:**

Warnt vor Gefahren für Ihre Gesundheit und zeigt mögliche Verletzungsrisiken auf.

#### **ACHTUNG:**

Weist auf mögliche Gefährdungen für das Gerät oder andere Gegenstände hin.

 **HINWEIS:** Hebt Tipps und Informationen für Sie hervor.

### Allgemeine Hinweise

Lesen Sie vor Inbetriebnahme dieses Gerätes die Bedienungsanleitung sehr sorgfältig durch und bewahren Sie diese inkl. Garantieschein, Kassenbon und nach Möglichkeit den Karton mit Innenverpackung gut auf. Falls Sie das Gerät an Dritte weitergeben, geben Sie auch die Bedienungsanleitung mit.

- Benutzen Sie das Gerät ausschließlich für den privaten und den dafür vorgesehenen Zweck. Dieses Gerät ist nicht für den gewerblichen Gebrauch bestimmt.
- Benutzen Sie das Gerät nicht im Freien. Halten Sie es vor Hitze, direkter Sonneneinstrahlung, Feuchtigkeit (auf keinen Fall in Flüssigkeiten tauchen) und scharfen Kanten fern. Benutzen Sie das Gerät nicht mit feuchten Händen. Bei feucht oder nass gewordenem Gerät sofort den Netzstecker ziehen.
- Schalten Sie das Gerät aus und ziehen Sie immer den Stecker aus der Steckdose (ziehen Sie am Stecker, nicht am Kabel), wenn Sie das Gerät nicht benutzen, Zubehöreile anbringen, zur Reinigung oder bei Störung.
- Betreiben Sie das Gerät **nicht** unbeaufsichtigt. Sollten Sie den Raum verlassen, schalten Sie das Gerät immer aus. Ziehen Sie den Stecker aus der Steckdose.
- Das Gerät und das Netzkabel müssen regelmäßig auf Zeichen von Beschädigungen untersucht werden. Wird eine Beschädigung festgestellt, darf das Gerät nicht mehr benutzt werden.
- Verwenden Sie nur Original-Zubehör.
- Zur Sicherheit Ihrer Kinder lassen Sie keine Verpackungsteile (Plastikbeutel, Karton, Styropor, etc.) erreichbar liegen.

#### **WARNUNG:**

Lassen Sie kleine Kinder nicht mit Folie spielen. Es besteht **Erstickungsgefahr!**

## Spezielle Sicherheitshinweise für dieses Gerät

### **WARNUNG:**

- Das Gerät ist bei nicht vorhandener Aufsicht und vor dem Zusammenbau, dem Auseinandernehmen oder Reinigen stets vom Netz zu trennen.
- Vor dem Auswechseln von Zubehör oder Zusatzteilen, die im Betrieb bewegt werden, muss das Gerät ausgeschaltet und vom Netz getrennt werden.
- Reparieren Sie das Gerät nicht selbst, sondern suchen Sie einen autorisierten Fachmann auf. Wenn die Netzanschlussleitung dieses Gerätes beschädigt wird, muss sie durch den Hersteller oder seinen Kundendienst oder eine ähnlich qualifizierte Person ersetzt werden, um Gefährdungen zu vermeiden.

## **WARNUNG:**

- Dieses Gerät kann von **Kindern** ab 8 Jahren und darüber benutzt werden, wenn sie beaufsichtigt werden oder bezüglich des sicheren **Gebrauchs des Gerätes** unterwiesen wurden und die daraus resultierenden Gefahren verstanden haben.
  - Reinigung und die **Wartung durch den Benutzer** dürfen nicht durch **Kinder** vorgenommen werden, es sei denn, sie sind 8 Jahre oder älter und werden beaufsichtigt.
  - Das Gerät und seine Anschlussleitung sind von Kindern jünger als 8 Jahre fernzuhalten.
  - Kinder dürfen nicht mit dem Gerät spielen.
  - Geräte können von Personen mit reduzierten physischen, sensorischen oder mentalen Fähigkeiten oder Mangel an Erfahrung und/oder Wissen benutzt werden, wenn sie beaufsichtigt oder bezüglich des sicheren **Gebrauchs des Gerätes** unterwiesen wurden und die daraus resultierenden Gefahren verstanden haben.
  - Dieses Gerät ist nicht dazu bestimmt, bei der Reinigung in Wasser eingetaucht zu werden. Beachten Sie die Anweisungen, die wir Ihnen im Kapitel „Reinigung“ dazu geben.
- Berühren Sie keine sich bewegenden Teile des Gerätes und warten Sie immer den Stillstand ab.
  - Entfernen Sie nicht den Deckel während des Betriebes.

### Übersicht der Bedienelemente / Lieferumfang

- 1 Zeitschaltuhr
- 2 Motorgehäuse
- 3 Deckel mit Einfüllöffnungen
- 4 Rührwerkzeug
- 5 Behälter
- 6 Schalter zum Sperren / Entsperren des Deckels
- 7 Basis

### Auspacken des Gerätes

1. Nehmen Sie das Gerät aus seiner Verpackung.
2. Entfernen Sie sämtliches Verpackungsmaterial, wie Folien, Füllmaterial, Kabelhalter und Kartonverpackung.
3. Prüfen Sie den Lieferumfang auf Vollständigkeit.

#### **HINWEIS:**

Am Gerät können sich noch Staub oder Produktionsreste befinden. Wir empfehlen Ihnen, das Gerät wie unter „Reinigung“ beschrieben zu säubern.

## Vorbereitungen

- Überprüfen Sie die Behälter auf Beschädigungen. Benutzen Sie keinen undichten Behälter. Die auslaufende Kühlflüssigkeit ist nicht giftig. Aber ein undichter Behälter würde das Ergebnis der Eiszubereitung negativ beeinflussen.
- Stellen Sie die Behälter für 10 bis 12 Stunden in einen Gefrierschrank. Der Gefrierschrank oder das Tiefkühlfach sollte mindestens eine Temperatur von - 18°C haben.

### HINWEIS:

- Der Behälter muss trocken sein.
- Achten Sie darauf, dass der Behälter **aufrecht** steht. Das Kühlmittel im Behälter muss sich gleichmäßig absenken.

- Bereiten Sie eine Eismischung zu.  
Menge pro Behälter: Ca. 220 ml.
  - Der Zucker muss sich vollständig aufgelöst haben.
  - Wenn Sie Fruchtzeis zubereiten möchten, verwenden Sie nur weiche, kernlose Früchte, die Sie vorher zerdrückt (püriert) haben. Sie können auch Fruchtsäfte zufügen.
  - Wenn Sie das Eis mit festen Fruchtstücken, Nüssen, Krokant oder Alkohol verfeinern möchten, fügen Sie diese Zutaten erst dem fertigen Eis zu. Lassen Sie das Rührwerkzeug noch einige Male rühren.

### HINWEIS:

Alkohol hemmt den Gefrierprozess.

- Stellen Sie die Eismischung bis zur Eiszubereitung in den Kühlschrank. Wenn sie eine Temperatur von weniger als +10 °C hat, verkürzt dies die Zeit für die Eiszubereitung.

## Anwendungshinweise

- Das Ein- und Ausschalten des Gerätes erfolgt mit der Zeitschaltuhr. Achten Sie darauf, dass der Schalter auf Position „0“ steht, bevor Sie die Netzstecker in die Steckdose stecken.
- Die Zeitschaltuhr steuert, wie lange das Gerät arbeitet. Die Herstellung von Eiscreme dauert ca. 15 bis 30 Minuten. Stellen Sie ggf. die Zeitschaltuhr nach bzw. neu ein.
- Wir empfehlen, die Eismischung erst in die Behälter zu füllen, nachdem Sie das Gerät montiert und eingeschaltet haben. Damit wird verhindert, dass die Eismischung sofort an den Innenwänden der Behälter festfriert.
- Überfüllen Sie die Behälter nicht! Empfohlene Füllmenge: Ca. 220 ml pro Behälter. Das Volumen der Eismasse kann sich während des Gefrierens, abhängig von den verwendeten Zutaten, entsprechend erhöhen!
- Stecken Sie keine Gegenstände wie Finger, Löffel oder Ähnliches in die Einfüllöffnung, während das Gerät in Betrieb ist.

- Die Zubereitungszeit variiert. Sie ist abhängig von
  - der Rezeptur,
  - der Umgebungstemperatur,
  - der Temperatur der Eismischung
  - der gewünschten Konsistenz.
- Lassen Sie das Gerät nicht unbeobachtet während des Betriebes. Prüfen Sie permanent die Konsistenz der Eiscreme.
- Die Eiscreme darf nicht zu fest sein.

### WICHTIG: Schalten Sie das Gerät sofort aus, wenn

- die Rührwerkzeuge immer langsamer werden oder sich nicht mehr drehen,
- laute Motorgeräusche zu hören sind.

In diesen Fällen verfahren Sie wie unter „*Benutzung des Gerätes*“ ↔ „*Betrieb beenden*“ beschrieben.

## Benutzung des Gerätes

### WARNUNG: Verbrennungsgefahr durch Kälte!

- Fassen Sie die eisgekühlten Behälter nur am Griff an.
- Schützen Sie Ihre Hände z. B. mit einem Geschirrtuch, wenn Sie die Behälter aus dem Gefrierschrank nehmen.

- Holen Sie die eisgekühlten Behälter aus dem Gefrierschrank.
- Stellen Sie die Behälter auf die Basis. Achten Sie darauf, dass die Behälter einen festen Sitz haben.
- Stellen Sie die Rührwerkzeuge genau mittig in die Behälter. Setzen Sie den Deckel mit dem montierten Motorgehäuse auf die Behälter. Die Rührwerkzeuge werden automatisch in die Führungen platziert.
- Verriegeln Sie das Motorgehäuse. Drehen Sie dafür den Schalter auf Position .
- Elektrischer Anschluss:**
  - Bevor Sie den Stecker in die Steckdose stecken, prüfen Sie, ob die Netzspannung stimmt. Die Angaben zum Gerät finden Sie auf dem Typenschild.
  - Schließen Sie das Gerät nur an eine geprüfte Steckdose an.
- Schalten Sie das Gerät mit der Zeitschaltuhr ein. Wählen Sie eine Zeit zwischen 20 und 30 Minuten.
- Füllen Sie die Eismischung durch die Einfüllöffnungen in die gekühlten Behälter.

### Betrieb beenden

Das Gerät beendet den Rührvorgang automatisch, wenn die Zeit abgelaufen ist.

Möchten Sie den Rührvorgang vorher abbrechen, stellen Sie die Zeitschaltuhr auf Position „0“.

- Ziehen Sie den Netzstecker aus der Steckdose.
- Entriegeln Sie das Motorgehäuse, indem Sie den Schalter auf Position  drehen. Ziehen Sie das Motorgehäuse mit dem Deckel nach oben ab.

- Ziehen Sie die Rührwerkzeuge aus der Eiscreme, damit sie nicht festfrieren.
- Entnehmen Sie die Eiscreme mit einem Silikon- oder Holzlöffel aus den Behältern.

**⚠ ACHTUNG:**

Benutzen Sie keinen Löffel aus Metall, um die Beschichtung im Behälter nicht zu zerkratzen.

**Nach dem Gebrauch**

- Bewahren Sie fertiges Eis, was für den späteren Verzehr bestimmt ist, im Gefrierschrank auf.
- Einmal angetautes Eis nicht wieder einfrieren.
- Reinigen Sie das Gerät nach jeder Benutzung wie im Kapitel „Reinigung“ beschrieben.

**Rezepte**

- Bei der Zubereitung der Eismischung beachten Sie bitte die Hinweise im Kapitel „Vorbereitungen“ ⇔ Punkt 3“.
- Die in den Rezepten angegebenen Mengen sind nur Richtwerte. Probieren Sie Ihre individuelle Mischung aus.
- Weitere Rezepte finden Sie in Kochbüchern oder im Internet.

**Vanilleeis**

Vanille-Extrakt	4 g
Milch	115 ml
Schlagsahne	60 ml
Zucker	25 g

**Erdbeereis**

Erdbeeren (frisch und püriert)	85 g
Milch	55 ml
Schlagsahne	40 ml
Zucker	20 g

**Bananeneis**

Bananen (reif und zerdrückt)	55 g
Milch	80 ml
Schlagsahne	40 ml
Zucker	25 g

**Schokoladeneis**

Schokolade	20 g
Milch	105 ml
Schlagsahne	55 ml
Zucker	20 g

Milch und Sahne mit Schokolade und Zucker aufkochen. Mit einem Mixer verrühren, der für heiße Speisen verwendet werden kann. Die Eismischung abkühlen lassen und im Kühlschrank kalt stellen. Bevor Sie die gekühlte Eismischung in die Eisbehälter füllen, rühren Sie sie noch einmal um.

## Reinigung

**⚠ WARNUNG:**

- Ziehen Sie vor der Reinigung immer den Netzstecker.
- Das Motorgehäuse auf keinen Fall zum Reinigen in Wasser tauchen. Es könnte zu einem elektrischen Schlag oder Brand führen.

**⚠ ACHTUNG:**

- Benutzen Sie keine Drahtbürste oder andere scheuernde Gegenstände.
- Benutzen Sie keine scharfen oder scheuernden Reinigungsmittel.
- Keines der Bauteile ist für die Reinigung in der Spülmaschine geeignet.

**Motorgehäuse**

- Trennen Sie das Motorgehäuse vom Deckel. Drücken Sie dazu die beiden Klemmen an der Unterseite des Motorgehäuses gleichzeitig zusammen.
- Wischen Sie das Motorgehäuse nur mit einem feuchten Tuch ab.

**Zubehörteile**

- Reinigen Sie alle anderen Teile von Hand in einem Spülbad.
- Setzen Sie das Gerät erst wieder zusammen, wenn alle Teile trocken sind!

**Aufbewahrung**

- Reinigen Sie das Gerät wie beschrieben. Lassen Sie das Zubehör vollständig trocknen.
- Wir empfehlen, das Gerät in der Original-Verpackung aufzubewahren, wenn Sie es über einen längeren Zeitraum nicht benutzen möchten.
- Lagern Sie das Gerät immer außerhalb der Reichweite von Kindern an einem gut belüfteten und trockenen Ort.

## Technische Daten

Modell:..... ICM 3650  
 Spannungsversorgung:..... 220-240 V~, 50 Hz  
 Leistungsaufnahme:..... 12 W  
 Schutzklasse: ..... II  
 Nettogewicht: ..... ca. 2,3 kg

Technische und gestalterische Änderungen im Zuge stetiger Produktentwicklungen vorbehalten.

Stand 06 2012

### Hinweis zur Richtlinienkonformität

Hiermit erklärt der Hersteller, dass sich das Gerät ICM 3650 in Übereinstimmung mit den folgenden Anforderungen befindet:

- Europäische Niederspannungsrichtlinie 2014/35/EU
- EU-Richtlinie für elektromagnetische Verträglichkeit 2014/30/EU
- Ökodesign Richtlinie 2009/125/EG
- RoHS-Richtlinie 2011/65/EG

## Garantie

### Garantiebedingungen

1. Gegenüber Verbrauchern gewähren wir bei privater Nutzung des Geräts eine Garantie von 24 Monaten ab Kaufdatum.  
 Ist das Gerät zur gewerblichen Nutzung geeignet, gewähren wir beim Kauf durch Unternehmer für das Gerät eine Garantie von 12 Monaten.  
 Die Garantiezeit für Verbraucher reduziert sich auf 12 Monate, sofern sie ein zur gewerblichen Nutzung geeignetes Gerät – auch teilweise – gewerblich nutzen.
2. Voraussetzung für unsere Garantieleistungen sind der Kauf des Geräts in Deutschland bei einem unserer Vertragshändler sowie die Übersendung einer Kopie des Kaufbelegs und dieses Garantiescheins an uns.  
 Befindet sich das Gerät zum Zeitpunkt des Garantiefalls im Ausland, muss es auf Kosten des Käufers uns zur Erbringung der Garantieleistungen zur Verfügung gestellt werden.
3. Mängel müssen innerhalb von 14 Tagen nach Erkennbarkeit uns gegenüber schriftlich angezeigt werden. Besteht der Garantieanspruch zu Recht, entscheiden wir, auf welche Art der Schaden/Mangel behoben werden soll, ob durch Reparatur oder durch Austausch eines gleichwertigen Geräts.
4. Garantieleistungen werden nicht für Mängel erbracht, die auf der Nichtbeachtung der Gebrauchsanweisung, unsachgemäßer Behandlung oder normaler Abnutzung des Geräts beruhen. Garantieansprüche sind ferner ausgeschlossen für leicht zerbrechliche Teile, wie zum Beispiel Glas oder Kunststoff. Schließlich sind Garantieansprüche ausgeschlossen, wenn nicht von uns autorisierte Stellen Arbeiten an dem Gerät vornehmen.

5. Durch Garantieleistungen wird die Garantiezeit nicht verlängert. Es besteht auch kein Anspruch auf neue Garantieleistungen. Diese Garantieerklärung ist eine freiwillige Leistung von uns als Hersteller des Geräts. Die gesetzlichen Gewährleistungsrechte (Nacherfüllung, Rücktritt, Schadensersatz und Minderung) werden durch diese Garantie nicht berührt.

### Garantieabwicklung

#### 24 Stunden am Tag, 7 Tage in der Woche

Sollte Ihr Gerät innerhalb der Garantiezeit einen Mangel aufweisen, steht Ihnen die schnellste und komfortabelste Möglichkeit der Reklamationsanmeldung über unser SLI - Internet-Serviceportal zur Verfügung.

[www.sli24.de](http://www.sli24.de)

Bitte melden Sie direkt den Servicevorgang auf unserem Online Serviceportal [www.sli24.de](http://www.sli24.de) an. Sie erhalten wenige Sekunden nach Abschluss der Anmeldung ein kostenloses Versandticket per E-Mail übermittelt. Zusätzlich erhalten Sie weitere Informationen zur Abwicklung Ihrer Reklamation.

Mit Ihren persönlichen Zugangsdaten, die direkt nach Ihrer Anmeldung per E-Mail an Sie übermittelt werden, können Sie den Status Ihres Vorgangs auf unserem Serviceportal [www.sli24.de](http://www.sli24.de) online verfolgen.

Sie brauchen das kostenlose Versandticket nur noch auf die Verpackung Ihres gut verpackten Gerätes zu kleben und das Paket bei der nächsten Annahmestelle der Deutschen Post / DHL abzugeben. Der Versand erfolgt für Sie kostenlos an unser Servicecenter bzw. Servicepartner.

So einfach kann Service sein!

1. **Anmelden**
2. **Einpacken**
3. **Ab zur Post damit**

Fertig, so einfach geht es!

Bitte vergessen Sie nicht, dem Gerät eine Kopie Ihres Kaufbeleges (Kassenbon, Rechnung, Lieferschein) als Garantienachweis beizulegen, da wir sonst keine kostenlosen Garantieleistungen erbringen können.

Unser Serviceportal [www.sli24.de](http://www.sli24.de) bietet Ihnen weitere Leistungen an:

- Downloadbereich für Bedienungsanleitungen
- Downloadbereich für Firmwareupdates
- FAQ's, die Ihnen Problemlösungen anbieten
- Kontaktformular
- Zugang zu unseren Zubehör- und Ersatzteile-Webshops



## **Auch nach der Garantie sind wir für Sie da! – Kostengünstige Reparaturen zum Festpreis!**

Bitte nehmen Sie in keinem Fall eine unfreie Einsendung Ihres Gerätes vor. Unfreie Lieferungen werden von uns nicht angenommen. Es entstehen Ihnen damit erhebliche Kosten.

Stand 06 2012

## **Entsorgung**

### **Bedeutung des Symbols „Mülltonne“**



Schonen Sie unsere Umwelt, Elektrogeräte gehören nicht in den Hausmüll.

Nutzen Sie die für die Entsorgung von Elektrogeräten vorgesehenen Sammelstellen und geben dort Ihre Elektrogeräte ab die Sie nicht mehr benutzen werden.

Sie helfen damit die potenziellen Auswirkungen, durch falsche Entsorgung, auf die Umwelt und die menschliche Gesundheit zu vermeiden.

Sie leisten damit Ihren Beitrag zur Wiederverwertung, zum Recycling und zu anderen Formen der Verwertung von Elektro- und Elektronik-Altgeräten.

Informationen, wo die Geräte zu entsorgen sind, erhalten Sie über Ihre Kommunen oder die Gemeindeverwaltungen.

## Gebruiksaanwijzing

Dank u voor uw keuze van dit product. We hopen dat u er veel plezier van beleeft.

### Symbolen in deze bedieningshandleiding

Belangrijke aanwijzingen voor uw veiligheid zijn speciaal gekenmerkt. Neem deze aanwijzingen strikt in acht om ongevallen en schade aan het apparaat te vermijden:

#### **WAARSCHUWING:**

Waarschuwt voor gevaren voor uw gezondheid en toont mogelijk letselsrisico's.

#### **LET OP:**

Wijst op mogelijke gevaren voor het apparaat of andere voorwerpen.

 **OPMERKING:** Kenmerkt tips en informatie voor u.

### Algemene Opmerkingen

Lees vóór de ingebruikname van dit apparaat de handleiding uiterst zorgvuldig door en bewaar deze goed, samen met het garantiebewijs, de kassabon en zo mogelijk de doos met de binnerverpakking. Geef ook de handleiding mee wanneer u de machine aan derden doorgeeft.

- Gebruik het apparaat uitsluitend privé en uitsluitend voor de voorgeschreven toepassing. Dit apparaat is niet geschikt voor commercieel gebruik.
- Gebruik het apparaat niet buiten. Bescherm het tegen hitte, directe zonnestralen, vocht (in geen geval in vloeistoffen dompelen) en scherpe randen. Gebruik het apparaat niet met vochtige handen. Bij vochtig of nat geworden apparaat onmiddellijk de stroomtoevoer onderbreken.
- Schakel het apparaat uit en onderbreek altijd de stroomtoevoer (trek aan de stekker, niet aan de kabel) wanneer u het apparaat niet gebruikt, hulpstukken aanbrengt, reinigt of wanneer storingen optreden.
- Laat het ingeschakelde apparaat **niet** zonder toezicht werken. Schakel het apparaat altijd uit voordat u de ruimte verlaat. Trek de netstekker uit de contactdoos.
- Het apparaat en de netkabel moeten regelmatig op zichtbare schade worden gecontroleerd. Wanneer u schade vaststelt, mag het apparaat niet meer worden gebruikt.
- Gebruik alleen originele reserveonderdelen.
- Laat om veiligheidsredenen geen verpakkingsdelen (plasticzak, doos, piepschuim, enz.) binnen het bereik van uw kinderen liggen.

#### **WAARSCHUWING:**

Laat kleine kinderen niet met de folie spelen. Er bestaat **gevaar voor verstikking!**

## Speciale veiligheidsaanwijzingen voor dit apparaat

### **WAARSCHUWING:**

- Altijd de stekker uit het stopcontact verwijderen wanneer het apparaat niet wordt gebruikt en wordt gemonteerd, gedemonteerd of gereinigd.
- Alvorens accessoires en opzetstukken die tijdens de werking in beweging zijn gebracht te vervangen, dient het apparaat uitgeschakeld te worden en losgekoppeld te worden van de netstroom.
- Repareer het apparaat niet zelf. Neem contact op met een bevoegde reparateur. Als de stroomkabel is beschadigd, moet deze door de fabrikant, zijn dealer of vergelijkbare, erkende personen vervangen worden om gevaar te vermijden.

## **WAARSCHUWING:**

- Dit apparaat is geschikt voor gebruik door **kinderen** van 8 jaar en ouder, indien zij onder toezicht staan of voldoende geïnstrueerd zijn met betrekking tot het veilig **gebruik van het apparaat** en de daaraan verbonden gevaren begrijpen.
  - Reiniging en **gebruikersonderhoud** worden niet door **kinderen** uitgevoerd, tenzij ze ouder zijn dan 8 jaar en onder toezicht staan.
  - Houd het apparaat en het snoer buiten bereik van kinderen jonger dan 8 jaar.
  - Kinderen mogen niet met het apparaat spelen.
  - Apparaten kunnen worden gebruikt door personen met verminderde lichamelijke, zintuigelijke of geestelijke vermogens, of gebrek aan ervaring en kennis als zij onder toezicht staan of geïnstrueerd zijn voor het **gebruik van het apparaat** in een veilige manier en als zij de gevaren begrijpen.
  - Dit apparaat dient niet ondergedompeld te worden in water. Raadpleeg de instructies die zijn opgenomen in het hoofdstuk "Reiniging".
- Raak nooit bewegende delen van het apparaat aan en wacht altijd tot deze stilstaan.
  - Nooit bij ingeschakeld apparaat het deksel verwijderen.

### **Overzicht van de bedieningselementen /**

#### **Omvang van de Levering**

- 1 Schakelklok
- 2 Motorbehuizing
- 3 Deksel met vulgaten
- 4 Roerhulpstuk
- 5 Kom
- 6 Schakelaar voor het vergrendelen / ontgrendelen van de deksel
- 7 Basis

### **Uitpakken van het apparaat**

1. Haal het apparaat uit zijn verpakking.
2. Verwijder alle verpakkingsmaterialen, zoals plastic folie, opvulmateriaal, kabelbinders en kartonnen verpakking.
3. Controleer de inhoud op eventueel ontbrekende onderdelen.

#### **OPMERKING:**

Er kan stof en productieresidu op het apparaat aanwezig zijn. We raden u aan het toestel reinigen zoals beschreven in het hoofdstuk "Reiniging".

## Vorbereitung

1. Controleer de kommen op schade. Gebruik de kom niet als hij lekt. Lekkend koelmiddel is niet giftig, maar een lekkende kom zal het resultaat van het ijsmaakproces beïnvloeden.
2. Plaats de kommen 10 tot 12 uur in de vriezer. De vriezer of het vriesvak moet een temperatuur van minstens - 18 °C handhaven.

### **i** OPMERKING:

- De kom moet droog zijn.
- Verzeker u ervan dat de kom **rechttop** staat. Het koelmiddel in de kom moet gelijkmatig bezinken.

3. Bereid een roerijmsmengsel. Ideale hoeveelheid. Hoeveelheid per kom: ca. 220 ml.
  - Suiker moet volledig zijn opgelost.
  - Maak bij het maken van ijs met vruchten alleen gebruik van zachte, zaadloze vruchten die zijn gestampt (gepureerd). U kunt ook fruitsap toevoegen.
  - Als u stukjes fruit, noten, bros of alcohol toe wilt voegen, voeg deze ingrediënten dan alleen toe aan het afgewerkte ijs. Laat de roergereedschap nog maar een paar keer roeren.

### **i** OPMERKING:

Alcohol belemmert het invriezen.

- Zet het ijsmengsel in de koelkast tot het starten van het ijsmaakproces. Als het een temperatuur van minder dan +10 °C heeft, verkort dat de tijd van het softijs maken.

## Opmerkingen voor het gebruik

- Het apparaat wordt in- en uitgeschakeld met de timer. Zorg ervoor dat de schakelaar zich in de stand "0" bevindt, alvorens de stekker in het stopcontact te steken.
- De timer regelt de werkingsduur van het apparaat. Het bereiden van ijs neemt ca. 15 tot 30 minuten in beslag. Indien nodig, kan de timerinstelling worden aangepast.
- Het is aangeraden om het ijsmengsel in de kommen te gieten nadat het apparaat is ingesteld en ingeschakeld. Hiermee wordt voorkomen dat het ijsmengsel onmiddellijk bevriest aan de binnenwand van de kommen.
- De kommen niet overvullen! Aangeraden vulhoeveelheid: ca. 220 ml per kom. Afhankelijk van de gebruikte ingrediënten, kan het volume van de ijsmassa dienovereenkomstig toenemen tijdens het bevriezen!
- Steek geen voorwerpen zoals vingers, lepels of dergelijke in de vulopening terwijl het apparaat werkt.
- De voorbereidingstijd kan variëren, afhankelijk van
  - het recept,
  - de omgevingstemperatuur,
  - de temperatuur van het ijsmengsel,
  - de gewenste consistentie.
- Laat het apparaat niet onbeheerd achter tijdens het gebruik. Controleer regelmatig de consistentie van het ijs.

- Het ijs mag niet te hard zijn.

### **i** BELANGRIJK: Schakel het apparaat onmiddellijk uit in het geval dat

- de roerhulpstukken vertraagd of niet meer draaien,
- u een luid geluid uit de motor hoort.

Ga in deze gevallen te werk zoals beschreven in "Gebruik van het apparaat" ⇨ "Einde van de werking".

## Gebruik van het apparaat

### **⚠** WAARSCHUWING: Gevaar voor vriesverbranding!

- Raak de ijsgekoelde kommen uitsluitend aan bij de handgreep.
- Bescherm uw handen, bijvoorbeeld met een theedoek, als u de kommen uit de vriezer haalt.

1. Verwijder de ijsgekoelde kommen uit de vriezer.
2. Plaats de kommen op de basis. Zorg ervoor dat de kommen goed vast zitten.
3. Plaats de roerhulpmiddelen in het midden van de kommen. Plaats de deksel met de bevestigde motorbehuizing op de kommen. De roerhulpmiddelen worden automatisch geplaatst in de geleiders.
4. Vergrendel de motorbehuizing. Draai de schakelaar naar de stand **⏸**.
5. **Aansluiting op het elektriciteitsnet:**
  - Controleer, voordat u het apparaat aansluit, of de netspanning overeenkomt. Raadpleeg het typeplaatje voor de specificaties van het apparaat.
  - Sluit het apparaat alleen aan op een gecertificeerd stopcontact.
6. Gebruik de timer om het apparaat in te schakelen. Selecteer een tijd tussen de 20 en 30 minuten.
7. Vul de gekoelde kommen met het ijsmengsel via de vulgaten.

## Einde van de werking

Het apparaat stopt automatisch met roeren als de tijd is verstreken.

Als u het roeren voortijdig wilt stoppen, dient u de timer in de stand "0" te plaatsen.

1. Steek de stekker in het stopcontact.
2. Ontgrendel de motorbehuizing door de schakelaar in de stand **⏸** te schakelen. Verwijder de motorbehuizing met de deksel in opwaartse richting.
3. Verwijder de roerhulpmiddelen uit het ijs om te voorkomen dat deze bevriezen.
4. Gebruik een silicone of houten lepel om het ijs uit de kommen te verwijderen.

### **⚠** LET OP:

Gebruik geen metalen lepel, omdat dit de coating van de kommen kan beschadigen.

### Na gebruik

- Bewaar het bereide ijs dat u later op wilt eten in de vriezer.
- Bevries geen ijs dat ontdooid is.
- Reinig het apparaat na elk gebruik zoals beschreven in het hoofdstuk "Reiniging".

### Recepten

- Voor het maken van een softijsmengsel kunt u het hoofdstuk "Voorbereiding ↔ punt 3" raadplegen.
- Quantities provided in the recipes are for reference only. Adjust individual mixtures as desired. De hoeveelheden die in de recepten worden genoemd zijn alleen ter referentie. Pas individuele mengsels naar wens aan.
- Raadpleeg andere receptenboeken of het internet voor meer recepten.

### Vanille-ijs

Vanille-extracten	4 g
Melk	115 ml
Slagroom	60 ml
Suiker	25 g

### Aardbeienijs

Aardbeien (vers en gepureerd)	85 g
Melk	55 ml
Slagroom	40 ml
Suiker	20 g

### Bananenijs

Bananen (rijp en gepureerd)	55 g
Melk	80 ml
Slagroom	40 ml
Suiker	25 g

### Chocolade ijs

Chocolade	20 g
Melk	105 ml
Slagroom	55 ml
Suiker	20 g

Kook de melk met de slagroom en de chocolade. Meng het geheel met de suiker in een warmtebestendige foodprocessor. Laat het mengsel afkoelen en plaats het in de vriezer. Roer het gekoelde ijsmengsel nog een keer goed door en schenk het vervolgens in de ijskommen.

## Reiniging



### WAARSCHUWING:

- Haal voor het schoonmaken altijd de stekker uit het stopcontact.
- Dompel de motorbehuizing nooit onder in water om te reinigen. Dit zou tot een elektrische schok of brand kunnen leiden.

### LET OP:

- Gebruik géén draadborstel of andere schurende voorwerpen.
- Gebruik geen scherpe of schurende reinigingsmiddelen.
- Geen van de onderdelen zijn vaatwasmachinebestendig.

### Motorbehuizing

- Verwijder de motorbehuizing van het deksel. Om dit te doen, drukt u tegelijkertijd op de twee clips die zich aan de onderkant van de motorbehuizing bevinden.
- Veeg de motorbehuizing slechts met een vochtige doek af.

### Accessoires

- Reinig alle andere onderdelen met de hand in zeepsop.
- Wacht tot alle onderdelen droog zijn voor u het apparaat weer in elkaar zet!

### Opslaan

- Reinig het apparaat zoals beschreven. Laat de accessoires volledig drogen.
- Wij raden u aan het apparaat in de originele verpakking te bewaren als het voor een langere periode niet wordt gebruikt.
- Bewaar het apparaat op een goed geventileerde en droge plaats buiten het bereik van kinderen.

### Technische gegevens

Model: ..... ICM 3650  
 Spanningstoevoer: ..... 220-240 V~, 50 Hz  
 Stroomverbruik: ..... 12 W  
 Beschermingsklasse: ..... II  
 Netto gewicht: ..... ong. 2,3 kg

Het recht om technische en ontwerp aanpassingen te maken in de loop van voortdurende productontwikkeling blijft voorbehouden.

Dit apparaat voldoet aan alle huidige CE-richtlijnen, zoals de richtlijn elektromagnetische compatibiliteit en de laagspanningsrichtlijn, en is gefabriceerd volgens de meest recente veiligheidsvoorschriften.

## Verwijdering

### Betekenis van het "vuilnisbak"-symbool



Houd rekening met het milieu, gooi elektrische apparaten niet weg bij het huishoudafval.

Breng overbodige of defecte elektrische apparaten naar gemeentelijke inzamelpunten.

Help potentiële milieu- en gezondheidsgevaaren door onverantwoordelijk wegwerpen te voorkomen.

Draag bij aan hergebruik en ander opnieuw gebruik van oude elektrische en elektronische apparaten.

Uw gemeente kan u informatie geven over inzamelingspunten.

## Mode d'emploi

Merci d'avoir choisi notre produit. Nous espérons que vous saurez profiter votre appareil.

### Symboles de ce mode d'emploi

Les informations importantes pour votre sécurité sont particulièrement indiquées. Veuillez à bien respecter ces indications afin d'éviter tout risque d'accident ou d'endommagement de l'appareil :

#### AVERTISSEMENT :

Prévient des risques pour votre santé et des risques éventuels de blessure.

#### ATTENTION :

Indique les risques pour l'appareil ou tout autre appareil.

#### NOTE :

Attire votre attention sur des conseils et informations.

### Notes générales

Lisez attentivement ce mode d'emploi avant de mettre l'appareil en marche pour la première fois. Conservez le mode d'emploi ainsi que le bon de garantie, votre ticket de caisse et si possible, le carton avec l'emballage se trouvant à l'intérieur. Si vous remettez l'appareil à des tiers, veuillez-le remettre avec son mode d'emploi.

- N'utilisez cet appareil que pour un usage privé et pour les tâches auxquelles il est destiné. Cet appareil n'est pas prévu pour une utilisation professionnelle.
- Ne l'utilisez pas en plein air. Protégez-le de la chaleur, des rayons directs du soleil, de l'humidité (ne le plongez en aucun cas dans l'eau) et des objets tranchants. N'utilisez pas cet appareil avec des mains humides. S'il arrive que de l'humidité ou de l'eau atteignent l'appareil, débranchez aussitôt le câble d'alimentation.
- Arrêtez l'appareil et débranchez toujours le câble d'alimentation de la prise de courant (en tirant sur la fiche et non pas sur le câble) si vous n'utilisez pas l'appareil, si vous installez les accessoires, pour le nettoyage ou en cas de panne.
- Ne laissez **jamais** fonctionner l'appareil sans surveillance. Lorsque vous quittez la pièce, toujours arrêter l'appareil. Débranchez la fiche de la prise.
- Il y a lieu d'inspecter l'appareil et le bloc d'alimentation régulièrement en vue d'éventuels signes d'endommagements. Lorsqu'un endommagement est détecté, l'appareil ne doit plus être utilisé.
- N'utilisez que les accessoires d'origine.
- Par mesure de sécurité vis-à-vis des enfants, ne laissez pas les emballages (sac en plastique, carton, polystyrène) à leur portée.

#### AVERTISSEMENT :

Ne pas laisser les jeunes enfants jouer avec le film. Il y a **risque d'étouffement** !

## Conseils de sécurité spécifiques à cet appareil

### AVERTISSEMENT :

- Débranchez toujours l'appareil de l'alimentation s'il est laissé sans surveillance et avant de le monter, démonter ou nettoyer.
- Avant de remplacer un accessoire mobile, arrêtez l'appareil et débranchez le cordon d'alimentation.
- Ne réparez pas vous-même l'appareil. Veuillez prendre contact avec du personnel qualifié. Si le cordon d'alimentation est endommagé, il doit être remplacé par le fabricant, son agent de service ou des personnes ayant qualité semblable afin d'éviter un risque.
- Cet appareil peut être utilisé par des **enfants** âgés de 8 ans et plus, s'ils sont surveillés ou s'ils ont reçu les instructions sur la bonne **utilisation de l'appareil** et comprennent les risques encourus.

## AVERTISSEMENT :

- Le nettoyage et l'**entretien par l'utilisateur** ne doivent pas être effectués par les **enfants**, sauf s'ils ont plus de 8 ans et s'ils sont surveillés.
- Conserver l'appareil et son cordon hors de portée des enfants de moins de 8 ans.
- Les enfants ne doivent pas jouer avec l'appareil.
- Les appareils peuvent être utilisés par des personnes dont les capacités physiques, sensorielles ou mentales sont réduites, ou des personnes dénuées d'expérience ou de connaissance, si elles bénéficient d'une surveillance ou d'instructions concernant l'**utilisation de l'appareil** en toute sécurité et qu'elles comprennent les risques encourus.
- Cet appareil n'est pas conçu pour être immergé dans l'eau pendant le nettoyage. Suivez les instructions du chapitre "Nettoyage".
- Ne touchez jamais aucun des accessoires de l'appareil lorsqu'ils sont encore en mouvement. Attendez toujours qu'ils se soient arrêtés.
- Ne retirez pas le couvercle pendant le fonctionnement.

### Liste des différents éléments de commande /

#### Livraison

- 1 Minuterie
- 2 Bloc moteur
- 3 Couvercle avec ouvertures de remplissage
- 4 Accessoire mélangeur
- 5 Conteneur
- 6 Interrupteur pour verrouiller / Déverrouiller le couvercle
- 7 Base

#### Déballer l'appareil

1. Retirez l'appareil de son emballage.
2. Retirez tout le matériel d'emballage tel que les films plastiques, le matériel de remplissage, les colliers de serrage et le carton.
3. Vérifiez la présence de toutes les pièces.

### NOTE :

L'appareil peut contenir des résidus de production et de la poussière. Nous vous conseillons de nettoyer l'appareil comme décrit sous "Nettoyage".

### Préparations

1. Vérifiez si les conteneurs est endommagé. N'utilisez pas le bol s'il fuit. Un liquide réfrigérant qui coule n'est pas toxique, mais un bol qui fuit influera sur le procédé de fabrication de la glace.
2. Placez les conteneurs pendant 10 à 12 heures au congélateur. Le congélateur ou le compartiment de congélation doit rester à une température d'au moins - 18 °C.



#### **i** NOTE :

- Les conteneurs doivent être secs.
- Assurez-vous que le conteneur est en position **verticale**. Le liquide réfrigérant contenu dans le bol doit être uniformément réparti.

#### 3. Préparez le mélange de glace.

Quantité par conteneur : environ 220 ml.

- Le sucre doit être complètement dissous.
- Pour les glaces à base de fruits, utilisez uniquement des fruits mous, sans pépins, écrasés (réduits en purée). Vous pouvez également ajouter du jus de fruits.
- Si vous souhaitez ajouter des morceaux de fruits, des noisettes, de la nougatine dure ou de l'alcool, ajoutez uniquement ces ingrédients une fois la glace terminée. Laissez l'agitateur mélanger un peu plus longtemps.

#### **i** NOTE :

L'alcool altère le processus de congélation.

- Placez le mélange de glace dans le réfrigérateur jusqu'au début du processus de fabrication de la glace. Une température inférieure à + 10 °C réduira le temps de fabrication de la glace.

### Notes d'utilisation

- L'appareil se met sous tension et hors tension avec la minuterie. Vérifiez que l'interrupteur soit en position "0" avant de brancher la prise de courant à une prise murale.
- La minuterie contrôle la durée de fonctionnement de l'appareil. La préparation de crème glacée prend environ 15 à 30 minutes. Si nécessaire, ajustez le réglage de minuterie.
- Nous vous recommandons de remplir le conteneur à glace de votre mélange seulement après avoir installé l'appareil et mis en fonctionnement. Ceci empêche le mélange glacé de givrer immédiatement sur les parois de conteneurs.
- Ne suremplissez pas les conteneurs ! Quantité de remplissage recommandée : environ 220 ml par conteneur. En fonction des ingrédients utilisés, le volume de la masse de glace peut augmenter en proportion pendant la congélation !
- N'introduisez pas d'objets tels qu'un doigt, une cuillère ou autres dans l'orifice de remplissage lorsque l'appareil fonctionne.
- Le temps de préparation varie en fonction de
  - la recette,
  - la température ambiante,
  - la température du mélange de glace,
  - la consistance désirée.
- Ne laissez pas l'appareil sans surveillance pendant son fonctionnement. Vérifiez la consistance de la crème glacée en permanence.
- La crème glacée ne doit pas être trop dure.

#### **i** IMPORTANT : Mettez l'appareil hors tension immédiatement en cas de

- les accessoires de mélange ralentissent ou s'arrêtent de tourner,
- le moteur émet un bruit fort.

Dans ce cas, procédez comme décrit dans "Utiliser l'appareil" ⇨ "Fin de fonctionnement".

### Utiliser l'appareil

#### **⚠** AVERTISSEMENT : Risque de brûlure liée au froid !

- Ne touchez les conteneurs glacés uniquement par la poignée.
- Protégez vos mains, par exemple avec une manique, lorsque vous retirez les conteneurs du congélateur.

1. Retirez le conteneur glacé du congélateur.
2. Mettez les conteneurs sur la base. Vérifiez que les conteneurs soient solidement attachés.
3. Placez les accessoires de mélange centrés dans le conteneur. Placez le couvercle avec le bloc moteur sur les conteneurs. Les accessoires de mélange se placent automatiquement sur les guides.
4. Verrouillez le bloc moteur. Tournez l'interrupteur sur la position .
5. **Branchement électrique :**
  - Avant de brancher l'appareil, vérifiez que la tension électrique correspond. Consultez l'étiquette signalétique indiquant les caractéristiques de l'appareil.
  - Branchez l'appareil uniquement à une prise murale homologuée.
6. Utilisez la minuterie pour mettre l'appareil sous tension. Sélectionnez une durée entre 20 et 30 minutes.
7. Remplissez avec le mélange de glace par les ouvertures de remplissage dans les conteneurs refroidis.

#### Fin de fonctionnement

L'appareil s'arrête de mélanger automatiquement lorsque la durée est écoulée.

Si vous souhaitez arrêter plus tôt, réglez la minuterie sur la position "0".

1. Retirez la prise de courant de la prise murale.
2. Déverrouillez le bloc moteur en tournant l'interrupteur en position . Retirez le bloc moteur avec le couvercle en le soulevant.
3. Retirez les accessoires de mélange de la glace pour éviter qu'ils ne gèlent.
4. Utilisez une cuiller en bois ou en silicone pour retirer la crème glacée des conteneurs.

#### **⚠** ATTENTION :

N'utilisez pas de cuiller en métal, elle pourrait égratigner le revêtement des conteneurs.

**Après utilisation**

- Rangez la glace prête à l'emploi à consommer plus tard dans le congélateur.
- Ne recongelez pas la glace une fois décongelée.
- Nettoyez l'appareil après chaque utilisation comme décrit dans "Nettoyage".

**Recettes**

- Pendant la fabrication du mélange de glace, référez-vous au chapitre "Préparations → point 3".
- Les quantités indiquées dans les recettes sont données à titre indicatif uniquement. Ajustez chaque mélange selon le goût.
- Consultez d'autres livres de recettes ou Internet pour plus de recettes.

**Crème glacée à la vanille**

Extrait de vanille	4 g
Lait	115 ml
Crème fouettée	60 ml
Sucre	25 g

**Glace à la fraise**

Fraises (fraîches et en purée)	85 g
Lait	55 ml
Crème fouettée	40 ml
Sucre	20 g

**Glace à la banane**

Bananes (mûres et écrasées)	55 g
Lait	80 ml
Crème fouettée	40 ml
Sucre	25 g

**Crème glacée au chocolat**

Chocolat	20 g
Lait	105 ml
Crème fouettée	55 ml
Sucre	20 g

Faites bouillir le lait et la crème avec le chocolat et le sucre. Mélangez avec un mixeur conçu pour la nourriture chaude. Laissez le mélange de crème glacée refroidir et placez-le au réfrigérateur. Mélangez le mélange froid encore une fois avant de le verser dans les conteneurs à glace.

## Nettoyage

**AVERTISSEMENT :**

- Débranchez toujours la prise électrique avant le nettoyage.
- N'immergez jamais le bloc moteur dans l'eau pour le nettoyer. Vous risqueriez de provoquer une électrocution ou un incendie.

**ATTENTION :**

- Ne pas utiliser de brosse en fil de fer ou autres objets abrasifs.
- Ne pas utiliser de détergents agressifs ou abrasifs.
- Aucune pièce ne passe au lave-vaisselle.

**Boîtier du moteur**

- Retirez le boîtier du moteur du couvercle. Pour cela, appuyez simultanément sur les deux clips situés au fond du boîtier du moteur.
- Essuyez le boîtier du moteur uniquement avec un chiffon humide.

**Accessoires**

- Nettoyez toutes les autres pièces à la main avec de l'eau savonneuse.
- Attendez que toutes les pièces sèchent avant de remonter l'appareil !

**Stockage**

- Nettoyez l'appareil comme il est décrit. Laissez complètement sécher les accessoires.
- Nous vous recommandons de conserver l'appareil dans son emballage d'origine s'il ne doit pas être utilisé pendant de longues périodes.
- Conservez toujours l'appareil hors de portée des enfants et dans un endroit sec et bien aéré.

**Données techniques**

Modèle : ..... ICM 3650  
 Alimentation : ..... 220-240 V~, 50 Hz  
 Consommation : ..... 12 W  
 Classe de protection : ..... II  
 Poids net : ..... environ 2,3 kg

Nous nous réservons le droit d'apporter des modifications techniques ainsi que des modifications de conception dans le cadre du développement continu de nos produits.

Cet appareil est conforme à toutes les directives CE en vigueur, telles que les directives sur la compatibilité électromagnétique et les faibles tensions et a été fabriqué selon les derniers règlements de sécurité.

## Élimination

### Signification du symbole "Élimination"



Prendre soin de l'environnement, ne pas jeter des appareils électriques avec les ordures ménagères.

Porter les appareils électriques obsolètes ou défectueux dans les centres de récupération municipaux.

Aider à éviter les impacts potentiels sur l'environnement et la santé en luttant contre les déchets sauvages.

Vous contribuerez ainsi au recyclage et autres formes de réutilisation des appareils électriques usagés.

Votre municipalité vous fournira les informations nécessaires sur les centres de collecte.

## Instrucciones de servicio

Le agradecemos la confianza depositada en este producto y esperamos que disfrute de su uso.

### Símbolos en este manual de instrucciones

Advertencias importantes para su seguridad están señaladas en especial. Siga estas advertencias incondicionalmente, para evitar accidentes y daños en el aparato:

#### **AVISO:**

Advierte ante los peligros para su salud y demuestra posibles riesgos de herida.

#### **ATENCIÓN:**

Indica los posibles riesgos para el aparato u otros objetos.

#### **NOTA:**

Pone en relieve consejos e informaciones para usted.

### Notas generales

Antes de la puesta en servicio de este aparato lea detenidamente el manual de instrucciones y guarde éste bien incluido la garantía, el recibo de pago y si es posible también el cartón de embalaje con el embalaje interior. En caso de dejar el aparato a terceros, también entregue el manual de instrucciones.

- Solamente utilice el aparato para el uso privado y para el fin previsto. Este aparato no está destinado para el uso profesional.
- No lo utilice al aire libre. No lo exponga al calor, a la entrada directa de rayos de sol, a la humedad (en ningún caso sumerja el aparato en agua) y a los cantos agudos. No utilice el aparato con las manos húmedas. En caso de que el aparato esté húmedo o mojado retire de momento la clavija de la caja de enchufe.
- Desconecte el aparato y siempre retire la clavija de la caja de enchufe (por favor tire de la clavija y no del cable), cuando no quiera utilizar el aparato, montar piezas o en caso de limpieza o defectos.
- **No utilice el aparato sin vigilancia.** En caso de salir de la habitación, desconecte siempre el aparato. Retire la clavija de la caja de enchufe.
- El aparato y el cable de alimentación de red se deben controlar regularmente para garantizar que no estén dañados. En caso de que se comprobara un daño, no se podrá seguir utilizando el aparato.
- Solamente utilice accesorios originales.
- Para la seguridad de sus niños no deje material de embalaje (Bolsas de plástico, cartón, poliestireno etc.) a su alcance.

#### **AVISO:**

No deje jugar a los niños con la lámina. ¡Existe peligro de asfixia!

## Consejos de seguridad especiales para este aparato

#### **AVISO:**

- Desconecte siempre el aparato de la alimentación si se le deja sin atención y antes de montarlo, desmontarlo o limpiarlo.
- Previo al reemplazo de accesorios o piezas móviles durante el funcionamiento, el aparato debe estar apagado y desconectado de la toma de corriente.
- No repare usted mismo el dispositivo. Contacte con personal autorizador. Si el cable de alimentación está dañado, corresponde al fabricante, a su representante o persona de cualificación similar su reemplazo para evitar peligros.

## AVISO:

- Este dispositivo es adecuado para ser usado por **niños** de 8 y más años de edad, si reciben supervisión o instrucciones sobre el **uso seguro del dispositivo** y comprenden los riesgos que implica.
  - La limpieza y **el mantenimiento** no deben ser realizados por niños a menos que tengan más de 8 años y reciban supervisión.
  - Mantenga el aparato y el cable fuera del alcance de niños menores de 8 años.
  - Los niños no deben jugar con el aparato.
  - Los aparatos pueden ser utilizados por personas con discapacidad física, psíquica o sensorial o con falta de experiencia y conocimiento si están bajo supervisión o se les dan instrucciones acerca del **uso del aparato** de una manera segura y si entienden los riesgos implicados.
  - Este dispositivo no está diseñado para sumergirlo en agua durante la limpieza. Por favor tenga presentes las instrucciones incluidas en el capítulo “Limpieza”.
- No toque nunca ningún de los accesorios del aparato cuando estos se mueven todavía. Espere hasta que se paren.
  - No quite la tapa cuando funciona el aparato.

### Indicación de los elementos de manejo /

#### Contenido en la entrega

- 1 Temporizador
- 2 Compartimento del motor
- 3 Tapa con orificios de llenado
- 4 Accesorio de batir
- 5 Cuenco
- 6 Interruptor para bloquear / desbloquear la tapa
- 7 Base

#### Desembalaje del aparato

1. Retire el embalaje del aparato.
2. Retire todo el material de embalaje tal como películas de plástico, material de relleno, abrazaderas de cables y embalaje de cartón.

3. Compruebe el contenido para ver si faltan piezas.

#### NOTA:

Puede haber polvo y residuos de la fabricación del aparato. Recomendamos la limpieza del aparato según lo descrito en la sección “Limpieza”.

#### Preparativos

1. Compruebe si hay daños en el recipientes. No utilice el recipiente si tiene alguna fuga. La fuga del agente refrigerante no es venenosa, pero un recipiente con fuga afectará al resultado del proceso de hacer helado.
2. Coloque el recipientes 10-12 horas en un congelador. El congelador o el departamento congelador deberá mantener la temperatura mínima de - 18 °C.

**NOTA:**

- El recipiente debe estar seco.
- Asegúrese de que el recipiente se mantiene **vertical**. El agente refrigerante del interior del recipiente se debe acomodar uniformemente.

3. Prepare una batido de helado.

Cantidad por recipiente: aprox. 220 ml.

- El azúcar se debe disolver completamente.
- Al hacer helado con frutas, utilice solamente frutas sin semillas blandas, que estén machacadas (en crema). Se puede añadir también zumo de frutas.
- Si desea añadir trozos de frutas, frutos secos, quebrados o alcohol, añada solamente dichos ingredientes cuando el helado esté terminado. Deje que la herramienta de batir trabaje un poco más.

**NOTA:**

El alcohol desequilibra el proceso de congelado.

- Coloque la mezcla de helado en el frigorífico hasta que comience el proceso de hacer helado. Al tener un temperatura inferior a +10 °C se acortará el tiempo de hacer helado.

**Notas de uso**

- El aparato se enciende y apaga con el temporizador. Compruebe que el interruptor esté en posición "0" antes de conectar el enchufe a una toma de corriente.
- El temporizador controla la duración del funcionamiento del aparato. La preparación del helado lleva aprox. 15-30 minutos. Si fuera necesario, regula la configuración del temporizador.
- Le recomendamos que coloque la mezcla del helado en el recipientes únicamente después de haber instalado el aparato y haberlo encendido. Al hacerlo así, evitará que la mezcla del helado se quede inmediatamente congelada sobre las paredes interiores de los recipientes.
- ¡No llene el recipientes por encima de su capacidad! Cantidad recomendada: aprox. 220 ml por recipiente. ¡En función de los ingredientes que se utilicen, el volumen de la masa del helado puede aumentar como consecuencia de la congelación!
- No inserte ningún objeto tales como dedos, cucharas o similar por el orificio de relleno mientras el aparato está en funcionamiento.
- El tiempo de preparación varía, dependiendo de
  - la receta,
  - la temperatura ambiente,
  - la temperatura de la mezcla para helado,
  - la consistencia deseada.
- No deje el aparato desatendido durante el funcionamiento. Compruebe constantemente la consistencia del helado.
- El helado no debe quedar demasiado duro.

**¡IMPORTANTE:** Apague inmediatamente el aparato en caso de que

- los accesorios mezcladores funcionen lentamente o dejen de girar,
- Se oye un ruido fuerte del motor.

En estos casos, siga los pasos descritos en "Uso del aparato" ⇨ "Término del funcionamiento".

**Uso del aparato**

**⚠ ¡AVISO: ¡Riesgo de quemaduras por el frío!**

- Agarre el recipientes enfriado al punto de hielo solo por el asa.
- Protéjase las manos, utilizando por ejemplo un paño de cocina, cuando retire los recipientes del congelador.

1. Retire los recipientes enfriados al punto de hielo del congelador.
2. Sitúe el recipientes en la base. Asegúrese de que el recipientes esté firmemente colocado.
3. Centre los accesorios mezcladores en el interior de los recipientes. Coloque la tapa con el armazón del motor sobre los recipientes. Los accesorios mezcladores quedarán automáticamente introducidos en las guías.
4. Cierre el armazón del motor. Gire el interruptor a la posición .
5. **Conexión a la red eléctrica:**
  - Antes de enchufar el aparato, compruebe si la tensión de red se corresponde. Consulte la etiqueta de especificaciones del aparato.
  - Conecte el aparato solamente a una toma de corriente de pared certificada.
6. Utilice el temporizador para encender el aparato. Seleccione un tiempo entre 20-30 minutos.
7. Introduzca la mezcla del helado a través de los orificios de llenado en el interior de los recipientes enfriados.

**Término del funcionamiento**

El aparato deja de mezclar automáticamente cuando se agota el tiempo.

Si quiere parar de mezclar antes, mueva el temporizador a la posición "0".

1. Saque el enchufe de la toma.
2. Abra el armazón del motor moviendo el interruptor a la posición , Extraiga, tirando hacia arriba, el armazón del motor con la tapa.
3. Saque tirando los accesorios del helado para evitar que se congelen.
4. Utilice una cuchara de silicona o de madera para extraer el helado de los recipientes.

**⚠ ATENCIÓN:**

No utilice una cuchara metálica, ya que podría arañar el recubrimiento de los recipientes.

**Después de usar**

- Guarde el helado recién hecho que quiera comer más tarde en el congelador.
- No congele el helado una vez fundido.
- Limpie el aparato después de cada uso según lo descrito en la sección "Limpieza".

**Recetas**

- Al hacer crema de helado, consulte el capítulo "Preparativos" ⇒ punto 3°.
- Las cantidades facilitadas en las recetas son solamente para referencias. Ajuste las mezclas individuales según lo deseado.
- Consulte otros libros de recetas o en Internet para ver más recetas.

**Helado de vainilla**

Extracto de vainilla	4 g
Leche	115 ml
Nata montada	60 ml
Azúcar	25 g

**Helado de fresa**

Fresas (frescas y machacadas)	85 g
Leche	55 ml
Nata montada	40 ml
Azúcar	20 g

**Helado de plátano**

Plátanos (maduros y machacados)	55 g
Leche	80 ml
Nata montada	40 ml
Azúcar	25 g

**Helado de chocolate**

Chocolate	20 g
Leche	105 ml
Nata montada	55 ml
Azúcar	20 g

Cueza la leche y la crema con el chocolate y el azúcar. Agite con una batidora apropiada para alimentos calientes. Deje que la mezcla para helado se enfríe y colóquela en el refrigerador. Agite de nuevo la mezcla para helado antes de llenar con ella los recipientes.

# Limpieza

**⚠ AVISO:**

- Desconecte siempre de la toma de corriente antes de limpiar el aparato.
- Nunca sumerja el armazón del motor en agua para limpiarla. Podría causar un electrochoque o un incendio.

**⚠ ATENCIÓN:**

- No utilice un cepillo de alambre u objetos abrasivos.
- No utilice detergentes agresivos o abrasivos.
- Ninguna de las piezas puede ponerse en el lavavajillas.

**Chasis del motor**

- Retire la carcasa del motor de la tapa. Para ello, presione simultáneamente los dos enganches situados en la parte inferior de la carcasa del motor.
- Limpie el chasis del motor exclusivamente con una gamuza humedecida.

**Accesorios**

- Limpie las demás piezas a mano en agua jabonosa.
- ¡Espere a que todas las piezas estén secas antes de volver a montar el dispositivo!

**Almacenamiento**

- Limpie el aparato tal y como se describe. Deje que los accesorios de sequen completamente.
- Recomendamos que guarde el aparato en su embalaje original cuando no vaya a utilizarlo durante un periodo de tiempo largo.
- Guarde el aparato siempre en un lugar seco y con buena ventilación, fuera del alcance de los niños.

**Datos técnicos**

Modelo: ..... ICM 3650  
 Suministro de tensión: ..... 220-240 V~, 50 Hz  
 Consumo de energía: ..... 12 W  
 Clase de protección: ..... II  
 Peso neto: ..... aprox. 2,3 kg

El derecho de realizar modificaciones técnicas y de diseño en el curso del desarrollo continuo del producto está reservado.

Este dispositivo cumple con todas las directrices CE actuales, como la directriz de compatibilidad electromagnética y de bajo voltaje, y está fabricada según las últimas normas de seguridad.

## Eliminación

### Significado del símbolo “cubo de basura”



Cuide del medio ambiente, no deseche aparatos eléctricos con los residuos domésticos.

Deseche los aparatos eléctricos obsoletos o defectuosos en los puntos de recolección municipales.

Ayude a evitar potenciales impactos medioambientales y en la salud por una eliminación de residuos inadecuada.

Contribuye al reciclaje y otros modos de uso de aparatos eléctricos y electrónicos viejos.

Su municipalidad le proporcionará información sobre los puntos de recolección.



## Istruzioni per l'uso

Grazie per aver scelto il nostro prodotto. Vi auguriamo un buon utilizzo del dispositivo.

### Simboli per questo manuale di istruzioni per l'uso

Le indicazioni importanti per la propria sicurezza sono indicati appropriatamente. Osservare assolutamente queste indicazioni, per evitare incidenti e danni all'apparecchio:

#### **AVVISO:**

Previene i rischi della propria salute ed indica possibili rischi di ferite.

#### **ATTENZIONE:**

Indica possibili pericoli per l'apparecchio o altri oggetti.

 **NOTA:** Mette in risalto consigli ed informazioni.

## Note Generali

Prima di mettere in funzione questo apparecchio, leggere molto attentamente le istruzioni per l'uso e conservarle con cura unitamente al certificato di garanzia, allo scontrino e, se possibile, alla scatola di cartone con la confezione interna. Se passate l'apparecchio a terzi, consegnate anche le istruzioni per l'uso.

- Utilizzare l'apparecchio esclusivamente per scopi privati e conformemente al tipo di applicazione previsto. Questo prodotto non è stato concepito ai fini di un impiego in ambito industriale.
- Non utilizzarlo all'aperto. Proteggerlo dal calore, nonché dall'esposizione diretta ai raggi solari e dall'umidità (non immergerlo mai in sostanze liquide) e tenerlo a distanza da oggetti con spigoli affilati. Non utilizzare l'apparecchio con le mani umide. Nel caso in cui si bagni o si inumidisca l'apparecchio, staccare immediatamente la spina.
- Disattivare l'apparecchio e staccare sempre la spina dalla relativa presa (prendendo in mano la spina, non tirando il cavo) allorché non si utilizza l'apparecchio, quando si applicano degli accessori oppure nel caso in cui lo si debba pulire o si siano manifestate anomalie.
- **Non** mettere in funzione l'apparecchio senza sorveglianza. Spegnerne sempre l'apparecchio, se si desidera uscire dalla stanza. Estrarre la spina dalla presa.
- Controllare regolarmente che l'apparecchio e il cavo non presentino tracce di danneggiamento. In tal caso l'apparecchio non deve più essere utilizzato.
- Utilizzare esclusivamente accessori originali.
- Per sicurezza tenere l'imballaggio (sacchetto di plastica, scatola, polistirolo, ecc.) fuori dalla portata dei bambini.

#### **AVVISO:**

Non lasciar giocare i bambini piccoli con la pellicola.  
**Pericolo di soffocamento!**

## Avvertenze speciali di sicurezza per questo apparecchio

### **AVVISO:**

- Scollegare sempre l'apparecchio dall'alimentazione se esso viene lasciato senza sorveglianza e prima di montaggio, smontaggio e pulizia.
- Prima di riporre gli accessori che sono stati spostati durante il funzionamento, il dispositivo deve essere spento e scollegato dalla rete elettrica.
- Non tentare di riparare l'apparecchio da soli; contattare invece il personale autorizzato. Se il cavo di alimentazione è danneggiato, farlo sostituire dal produttore, dall'agente addetto all'assistenza oppure da personale qualificato per evitare situazioni pericolose.

**⚠ AVVISIO:**

- Questo dispositivo è adatto per essere utilizzato da **bambini** dagli 8 anni in su, se istruiti riguardo **l'utilizzo sicuro del dispositivo** o se supervisionati e se comprendono i rischi che comporta.
  - La pulizia e la **manutenzione dell'utente** non devono essere eseguiti dai **bambini**, a meno che non siano più grandi di 8 anni e supervisionati.
  - Tenere il dispositivo e il cavo fuori dalla portata dei bambini di età inferiore agli 8 anni.
  - Non consentire ai bambini di giocare con l'apparecchio.
  - Gli apparecchi possono essere utilizzati da persone con ridotte capacità fisiche, sensoriali o mentali e mancanza di esperienza e conoscenza sotto la supervisione o grazie alle istruzioni **sull'uso dell'apparecchio** in modo sicuro e quando essi capiscono i pericoli potenziali derivanti dall'utilizzo dell'apparecchio.
  - Questo dispositivo non è inteso per essere immerso in acqua durante la pulizia. Osservare le istruzioni che abbiamo incluso nel capitolo "Pulizia".
- Non toccare mai le parti in movimento dell'apparecchio ed attendere sempre l'arresto.
  - Non togliere il coperchio mentre in funzione.

**Elementi di comando / Nella fornitura**

- 1 Timer
- 2 Alloggiamento del motore
- 3 Coperchio con fori di riempimento
- 4 Accessorio per miscelare
- 5 Scodella
- 6 Interruttore per bloccare / sbloccare il coperchio
- 7 Base

**Disimballaggio del dispositivo**

1. Togliere il dispositivo dalla confezione.
2. Togliere tutto il materiale come pellicole di plastica, materiali di riempimento, fascette per cavi e cartone.

3. Controllare il contenuto per eventuali parti mancanti.

**ⓘ NOTA:**

Potrebbe esserci polvere e residui di produzione sul dispositivo. Si consiglia di pulire il dispositivo come descritto in "Pulizia".

**Preparazioni**

1. Controllare che il contenitori non presenti dei danni. Non usare la ciotola se perde. L'agente di raffreddamento che perde non è nocivo, ma una ciotola che perde influenzerà il risultato del processo di preparazione del gelato.
2. Mettere il contenitori in freezer per 10-12 ore. Il congelatore deve mantenere una temperatura di almeno -18 °C.

#### **i** NOTA:

- La ciotola deve essere asciutta.
- Verificare che la ciotola sia **diritta**. L'agente di raffreddamento interno alla ciotola deve essere posizionato uniformemente.

### 3. Preparar una miscela per gelati.

Quantità per contenitore: circa 220 ml.

- Lo zucchero deve sciogliersi completamente.
- Quando si preparano gelati con frutta, usare solo frutta morbida senza semi che sia stata ben schiacciata. È anche possibile aggiungere succo di frutta.
- Se si desidera aggiungere pezzi di frutta, nocciole, al-  
cool, aggiungere solo questi ingredienti al gelato finito. Lasciar girare lo strumento per miscelare per un altro po'.

#### **i** NOTA:

L'alcool compromette il processo di congelamento.

- Mettere la miscela di gelato nel frigorifero finché non si inizia il processo di preparazione del gelato. Una temperatura di meno di + 10 °C accorcerà il tempo di preparazione del gelato.

### Note per l'uso

- L'apparecchio è attivato e disattivato tramite il timer. Assicurarsi che l'interruttore sia in posizione "0" prima di inserire la spina principale in una presa.
- Il timer controlla la durata del funzionamento dell'apparecchio. La preparazione del gelato richiede circa 15-30 minuti. Se necessario, regolare l'impostazione del timer.
- Raccomandiamo di inserire la miscela per in gelato nei contenitori solo dopo aver installato l'apparecchio e averlo acceso. In questo modo la miscela non si congelerà immediatamente sulle pareti interne dei contenitori.
- Non riempite troppo i contenitori! Quantità raccomandata per il riempimento: circa 220 ml a contenitori. In base agli ingredienti usati, il volume della massa del gelato può aumentare di conseguenza durante la fase di congelamento!
- Non inserire alcun oggetto come dita, cucchiai o simili nel foro di riempimento quando il dispositivo è in funzione.
- I tempi di preparazione variano in base a
  - ricetta,
  - temperatura ambiente,
  - temperature della miscela di gelato,
  - densità desiderata.
- Non lasciare il dispositivo incustodito Durante il funzionamento. Controllare sempre la consistenza del gelato.
- Il gelato non deve essere troppo duro.

#### **i** IMPORTANTE: Disattivare immediatamente l'apparecchio in caso

- gli accessori per mescolare rallentino o smettano di girare,
- Si sente un rumore del motore troppo forte.

In questi casi, procedere secondo quanto descritto in "Utilizzo del dispositivo" ⇔ "Fine operazione".

### Utilizzo del dispositivo

#### **⚠** AVVISO: Rischio di ustione da freddo!

- Toccare il contenitori raffreddato solo sulla maniglia.
- Proteggersi la mani, ad esempio con uno strofinaccio, quando si rimuovono i contenitori dal freezer.

1. Rimuovere i contenitori freddi dal freezer.
2. Inserire il contenitori nella base. Assicurarsi che il container sia posizionata fermamente.
3. Impostare gli accessori per mescolare in posizione centrale dei contenitori. Posizionare sui contenitori il coperchio con l'alloggiamento del motore attaccato. Gli accessori per mescolare sono posizionati automaticamente nelle guide.
4. Bloccare l'alloggiamento del motore. Ruotare l'interruttore in posizione su .
5. **Connessione alla corrente elettrica:**
  - Prima di collegare il dispositivo alla corrente elettrica, controllare se la tensione di corrente corrisponda. Far riferimento all'etichetta del modello per le specifiche del dispositivo.
  - Collegare il dispositivo solo ad una presa a parete certificata.
6. Usare il timer per attivare l'apparecchio. Selezionare un tempo fra 20 e 30 minuti.
7. Inserire la miscela per il gelato attraverso i fori di riempimento nei contenitori raffreddati.

#### Fine operazione

L'apparecchio ferma automaticamente la mescolatura quando il tempo si esaurisce.

Se si vuole arrestare in anticipo la mescolatura, impostare il timer sulla posizione "0".

1. Togliere la spina della corrente elettrica dalla presa.
2. Sbloccare l'alloggiamento del motore ruotando l'interruttore sulla posizione . Rimuovere l'alloggiamento del motore sollevando il coperchio verso l'alto.
3. Togliere gli accessori per mescolare dal gelato per evitare che si congelino.
4. Usare un cucchiaio in silicone o di legno per rimuovere il gelato dai contenitori.

#### **⚠** ATTENZIONE:

Non usare un cucchiaio di metallo in quanto si potrebbe graffiare il rivestimento dei contenitori.

**Dopo l'uso**

- Conservare il gelato pronto che si desidera mangiare successivamente nel frigorifero.
- Non congelare il gelato dopo che è stato scongelato.
- Pulire il dispositivo dopo ogni utilizzo come descritto in "Pulizia".

**Ricette**

- Quando si prepara la miscela del gelato, far riferimento al capitolo "Preparazioni ⇨ punto 3".
- Le quantità fornite nelle ricette sono puramente di riferimento. Regolare le miscele singole come desiderato.
- Far riferimento ai libri di ricette o a internet per altre ricette.

**Gelato alla vaniglia**

Estratti di vaniglia	4 g
Latte	115 ml
Panna montata	60 ml
Zucchero	25 g

**Gelato alla fragola**

Fragole (fresche e schiacciate)	85 g
Latte	55 ml
Panna montata	40 ml
Zucchero	20 g

**Gelato alla banana**

Banane (senza buccia e schiacciate)	55 g
Latte	80 ml
Panna montata	40 ml
Zucchero	25 g

**Gelato al cioccolato**

Cioccolato	20 g
Latte	105 ml
Panna montata	55 ml
Zucchero	20 g

Far bollire il latte e la panna con il cioccolato e lo zucchero. Mescolare con un mixer adatto a cibi caldi. Far raffreddare la miscela per gelato e metterla in un frigorifero. Mescolare ancora una volta la miscela per gelato fredda prima di inserirla nei contenitori del ghiaccio.

## Pulizia

**⚠ AVVISIO:**

- Prima di effettuare la pulizia, scollegare l'apparecchio dall'alimentazione.
- Non immergere mai l'alloggiamento del motore in acqua per pulirlo. Ne potrebbe conseguire un corto circuito o incendio.

**⚠ ATTENZIONE:**

- Non usare pagliette o altri oggetti abrasivi.
- Per la pulizia non usare detersivi forti o abrasivi.
- Nessuna delle parti è lavabile in lavastoviglie.

**Involucro del motore**

- Togliere l'alloggiamento motore dal coperchio. Per eseguire questa operazione, premere simultaneamente le due clip situate alla base dell'alloggiamento del motore.
- Asciuga l'alloggiamento del motore solo con un panno umido.

**Accessori**

- Pulisci tutte le altre parti a mano in acqua e sapone.
- Attendi che tutte le parti siano asciutte prima di rimontare il dispositivo!

**Conservazione**

- Pulire l'apparecchio come indicato. Lasciar asciugare completamente gli accessori.
- Si consiglia di conservare l'apparecchio nell'imballaggio originale quando non lo si utilizza per periodi prolungati.
- Rimessare sempre l'apparecchio in un luogo asciutto e ben ventilato al di fuori della portata dei bambini.

**Dati tecnici**

Modello: ..... ICM 3650  
 Alimentazione rete: ..... 220-240 V~, 50 Hz  
 Consumo di energia: ..... 12 W  
 Classe di protezione: ..... II  
 Peso netto: ..... ca. 2,3 kg

Si riserva il diritto di apportare modifiche tecniche e di design nel corso dello sviluppo del prodotto.

Questo dispositivo risponde a tutte le direttive della CE, come la direttiva sulla compatibilità elettromagnetica e quella sul basso voltaggio ed è prodotto secondo le più recenti norme di sicurezza.

## Smaltimento

### Significato del simbolo "Eliminazione"



Rispettare l'ambiente, non smaltire dispositivi elettrici nei rifiuti domestici.

Lo smaltimento di dispositivi obsoleti o difettosi deve avvenire tramite consegna presso punti di raccolta locali.

Aiutate ad evitare pericoli potenziali per l'ambiente e la nostra salute tramite uno smaltimento non corretto.

Voi contribuite al riciclaggio e altro forme di utilizzo di dispositivi elettrici e elettronici.

Il vostro comune è in grado di fornirvi informazioni sui punti di raccolta.

## Instruction Manual

Thank you for choosing our product. We hope you will enjoy using the appliance.

### Symbols in these Instructions for Use

Important information for your safety is specially marked. It is essential to comply with these instructions in order to avoid accidents and prevent damage to the machine:



#### WARNING:

This warns you of dangers to your health and indicates possible injury risks.



#### CAUTION:

This refers to possible hazards to the machine or other objects.



**NOTE:** This highlights tips and information.

### General Notes

Read the operating instructions carefully before putting the appliance into operation and keep the instructions including the warranty, the receipt and, if possible, the box with the internal packing. If you give this device to other people, please also pass on the operating instructions.

- The appliance is designed exclusively for private use and for the envisaged purpose. This appliance is not fit for commercial use.
- Do not use it outdoors. Keep it away from sources of heat, direct sunlight, humidity (never dip it into any liquid) and sharp edges. Do not use the appliance with wet hands. If the appliance is humid or wet, unplug it immediately.
- When cleaning or putting it away, switch off the appliance and always pull out the plug from the socket (pull the plug itself, not the lead) if the appliance is not being used and remove the attached accessories.
- Do **not** operate the machine without supervision. If you leave the room you should always turn the device off. Remove the plug from the socket.
- The device and the mains lead have to be checked regularly for signs of damage. If damage is found the device must not be used.
- Use only original spare parts.
- In order to ensure your children's safety, please keep all packaging (plastic bags, boxes, polystyrene etc.) out of their reach.



#### WARNING:

Don't let small children play with foils for **danger of suffocation!**

## Special Safety Instructions for this Machine



#### WARNING:

- Always disconnect the appliance from the supply if it is left unattended and before assembling, disassembling or cleaning.
- Prior to replacing accessories or attachments that are moved during operation, the device must be shut off and separated from the mains.
- Do not repair the device by yourself. Please contact authorized personnel. If the supply cord is damaged, it must be replaced by the manufacturer, its service agent or similarly qualified persons in order to avoid a hazard.
- This device is suitable for use by **children** aged 8 years and above, if they have been given supervision or instructions regarding the safe **use of the device** and understand the hazards involved.

## **WARNING:**

- Cleaning and **user maintenance** shall not be made by **children**, unless they are older than 8 years and supervised.
  - Keep the appliance and its cord out of reach of children less than 8 years.
  - Children shall not play with the appliance.
  - Appliances can be used by persons with reduced physical, sensory or mental capabilities or lack of experience and knowledge if they have been given supervision or instruction concerning **use of the appliance** in a safe way and if they understand the hazards involved.
  - This device is not intended to be immersed in water during cleaning. Please observe the instructions that we have included in the chapter “Cleaning”.
- Do not touch any moving parts of the machine and always wait for it to stop.
  - Do not remove the lid during operation.

### Overview of the Components / Delivery scope

- 1 Timer
- 2 Motor housing
- 3 Lid with filling holes
- 4 Stirring attachment
- 5 Container
- 6 Switch for locking / unlocking the lid
- 7 Base

### Unpacking the appliance

1. Remove the appliance from its packaging.
2. Remove all packaging material such as plastic films, filler material, cable ties and cardboard packaging.
3. Check the content for any missing parts.

#### **NOTE:**

There may be dust and production residue on the appliance. We recommend cleaning the appliance as described under “Cleaning”.

### Preparations

1. Check the containers for damage. Do not use the container if leaking. Leaking cooling agent is not poisonous, but a leaking container will affect the result of the ice cream making process.
2. Place the containers for 10 to 12 hours into a freezer. The freezer or freezer compartment should maintain a temperature of at least - 18 °C.

#### **NOTE:**

- The container must be dry.
  - Make sure the container stands **upright**. The cooling agent inside the bowl must settle evenly.
3. Prepare an ice cream mixture.  
Quantity per container: App. 220 ml.
    - Sugar must have dissolved completely.
    - When making ice cream with fruits, only use soft, seedless fruits that are mashed (pureed). You may also add fruit juice.
    - If you wish to add pieces of fruits, nuts, brittle or alcohol, only add these ingredients to the finished ice cream. Let the stirring tool stir a few more times.

**NOTE:**

Alcohol impairs the freezing process.

- Put the ice cream mixture into the fridge until starting the ice cream making process. Having a temperature of less than + 10 °C will shorten the time of the ice cream making.

**Notes on use**

- The appliance is turned on and off with the timer. Make sure that the switch is in position "0" before plugging the mains plug into a receptacle.
- The timer controls the duration of the operation of the appliance. The preparation of ice cream takes app. 15 to 30 minutes. If required, adjust the timer setting.
- We recommend that you fill the ice mixture into the containers only after you have installed the appliance and have turned it on. This keeps the ice mixture from immediately freezing to the inner walls of the containers.
- Do not overfill the containers! Recommended filling quantity: App. 220 ml per container. Depending on the ingredients being used, the volume of the ice mass can increase accordingly during freezing!
- Do not insert any objects such as fingers, spoons or similar into the filler hole while the appliance is operating.
- Preparation time varies, depending on:
  - the recipe,
  - the ambient temperature,
  - the temperature of the ice cream mixture,
  - the desired consistency.
- Do not leave the appliance unattended during operation. Check the consistency of the ice cream permanently.
- The ice cream must not be too hard.

**IMPORTANT: Immediately turn off the appliance in case**

- the stirring attachments slow down or stop turning,
- hearing loud motor noise.

In these cases, proceed as described under "Using the appliance" ⇨ "End of operation".

**Using the appliance****WARNING: Risk of burning from cold!**

- Touch the ice-cooled containers only at the handle.
- Protect your hands, for example with a kitchen towel, when removing the containers from the freezer.

- Remove the ice-cooled containers from the freezer.
- Set the containers onto the base. Make sure the containers are seated solidly.
- Set the stirring attachments centered into the containers. Set the lid with the attached motor housing onto the containers. The stirring attachments are placed automatically into the guides.

- Lock the motor housing. Turn the switch to position .
- Connection to the mains:**
  - Before plugging in the appliance, check if the mains voltage matches. Refer to the rating label for the specifications of the appliance.
  - Connect the appliance to a certified wall socket only.
- Use the timer to turn on the appliance. Select a time between 20 and 30 minutes.
- Fill the ice mixture through the filling holes into the cooled containers.

**End of operation**

The appliance stops stirring automatically when the time runs out.

If you want to stop stirring early, set the timer to position "0".

- Pull the mains plug from the receptacle.
- Unlock the motor housing by turning the switch to position . Pull off the motor housing with the lid in upward direction.
- Pull the stirring attachments from the ice cream to keep them from freezing up.
- Use a silicone or wooden spoon to remove the ice cream from the containers.

**CAUTION:**

Do not use a metal spoon, as this may scratch the coating of the containers.

**After use**

- Store ready-made ice cream that you want to eat later in the freezer.
- Do not freeze ice cream once thawed.
- Clean the appliance after each use as described under "Cleaning".

**Recipes**

- When making the ice cream mixture, please refer to chapter "Preparations ⇨ point 3".
- Quantities provided in the recipes are for reference only. Adjust individual mixtures as desired.
- Refer to other recipe books or the internet for more recipes.

**Vanilla ice cream**

Vanilla extracts	4 g
Milk	115 ml
Whipped cream	60 ml
Sugar	25 g

**Strawberry ice cream**

Strawberries (fresh and pureed)	85 g
Milk	55 ml
Whipped cream	40 ml
Sugar	20 g



### Banana ice cream

Bananas (ripe and mashed)	55 g
Milk	80 ml
Whipped cream	40 ml
Sugar	25 g

### Chocolate ice cream

Chocolate	20 g
Milk	105 ml
Whipped cream	55 ml
Sugar	20 g

Boil the milk and the cream with the chocolate and the sugar. Stir with a mixer that can be used for hot food. Let the ice mixture cool down and place it into a refrigerator. Stir the cooled ice mixture once more before filling it into the ice containers.

## Cleaning

### WARNING:

- Before cleaning always disconnect from mains power supply.
- Never immerse the motor housing in water for cleaning. Otherwise this might result in an electric shock or fire.

### CAUTION:

- Do not use a wire brush or any abrasive items.
- Do not use any acidic or abrasive detergents.
- None of the parts are dishwasher-safe.

### Motor housing

- Remove the motor housing from the lid. In order to do so, simultaneously press the two clips located on the bottom of the motor housing.
- Wipe the motor housing with a moist cloth only.

### Accessories

- Clean all other parts by hand in soapy water.
- Wait for all parts to be dry before reassembling the device!

### Storage

- Clean the device as described. Let the accessories dry completely.
- We recommend that you store the device in its original packaging when it is not to be used for a longer period.
- Always store the device at a well ventilated and dry place outside the reach of children.

### Technical Data

Model: ..... ICM 3650  
Power supply: ..... 220-240 V~, 50 Hz  
Power consumption: ..... 12 W  
Protection class: ..... II  
Net weight: ..... approx. 2.3 kg

The right to make technical and design modifications in the course of continuous product development remains reserved.

This device complies with all current CE directives, such as electromagnetic compatibility and low voltage directive and is manufactured according to the latest safety regulations.

### Disposal

#### Meaning of the “Wheele Bin” Symbol



Take care of our environment, do not dispose of electrical appliances via the household waste.

Dispose of obsolete or defective electrical appliances via municipal collection points.

 Please help to avoid potential environmental and health impacts through improper waste disposal.

You contribute to recycling and other forms of utilization of old electric and electronic appliances.

Your municipality provides you with information about collecting points.

## Instrukcja obsługi

Dziękujemy za wybór naszego produktu. Mamy nadzieję, że korzystanie z urządzenia sprawi Państwu radość.

### Symbole użyte w tej instrukcji obsługi

Ważne informacje dotyczące bezpieczeństwa użytkownika są specjalnie wyróżnione. Koniecznie stosuj się do tych wskazówek, aby uniknąć wypadków i uszkodzenia urządzenia:

#### OSTRZEŻENIE:

Ostrzega przed zagrożeniami dla zdrowia i wskazuje na potencjalne ryzyko obrażeń.

#### UWAGA:

Wskazuje na potencjalne zagrożenia dla urządzenia lub innych przedmiotów.

#### WSKAZÓWKA:

Wyróżnia porady i informacje ważne dla użytkownika.

## Ogólne uwagi

Przed uruchomieniem urządzenia proszę bardzo dokładnie przeczytać instrukcję obsługi. Proszę zachować ją wraz z kartą gwarancyjną, paragonem i w miarę możliwości również kartonem z opakowaniem wewnętrznym. Przekazując urządzenie innej osobie, oddaj jej także instrukcję obsługi.

- Proszę wykorzystywać urządzenie jedynie dla prywatnego celu, jaki został przewidziany dla urządzenia. Urządzenie to

nie zostało przewidziane do użytku w ramach działalności gospodarczej.

- Proszę nie korzystać z urządzenia na zewnątrz. Proszę trzymać urządzenie z daleka od ciepła, bezpośredniego promieniowania słonecznego, wilgoci (w żadnym wypadku nie zanurzać w substancjach płynnych) oraz ostrych krawędzi. Proszę nie obsługiwać urządzenia wilgotnymi dłońmi. Jeżeli urządzenie jest wilgotne lub mokre, proszę natychmiast wyciągnąć wtyczkę (należy ciągnąć za wtyczkę, nie za przewód).
- Jeżeli nie korzystacie Państwo z urządzenia, jeżeli chcecie Państwo zamontować jakieś akcesoria, w celu wyczyszczenia lub w przypadku jakichkolwiek zakłóceń, proszę zawsze wyłączyć urządzenie i wyjąć wtyczkę z gniazdka.
- Pracującego urządzenia **nie** należy pozostawiać bez nadzoru. Przed opuszczeniem pomieszczenia urządzenie należy zawsze wyłączać i wyciągać wtyczkę sieciową z gniazda.
- Należy regularnie sprawdzać, czy urządzenie i kabel sieciowy nie są uszkodzone. W razie uszkodzenia należy przestać korzystać z urządzenia.
- Proszę stosować tylko oryginalne akcesoria.
- Dla bezpieczeństwa dzieci proszę nie zostawiać swobodnie dostępnych części opakowania (torby plastikowe, kartony, styropian itp.).

#### OSTRZEŻENIE:

Nie pozwalaj dzieciom bawić się folią. **Niebezpieczeństwo uduszenia!**

## Szczególne wskazówki bezpieczeństwa dla korzystania z miksera

### OSTRZEŻENIE:

- Zawsze odłączać urządzenie od zasilania, kiedy jest pozostawione bez nadzoru i przed montażem, demontażem lub czyszczeniem.
- Przed wymianą akcesoriów lub końcówek, które przesunęły się podczas pracy urządzenie należy wyłączyć i wyjąć wtyczkę z gniazdka sieciowego.
- Nie naprawiać urządzenia samodzielnie. Należy skontaktować się z upoważnionym pracownikiem. Jeśli przewód zasilania jest uszkodzony, należy go wymienić u producenta, przedstawiciela serwisu lub podobnie wykwalifikowanej osoby, aby uniknąć zagrożenia.

## OSTRZEŻENIE:

- Urządzenie mogą obsługiwać **dzieci** w wieku od 8 lat pod nadzorem lub po zapoznaniu się z instrukcją dotyczącą **bezpiecznego użytkowania** i grożących niebezpieczeństw.
  - Czyszczenia i **konserwacji** nie mogą wykonywać **dzieci** poniżej 8 roku życia i bez nadzoru.
  - Trzymać urządzenie i jego przewód z dala od dzieci poniżej 8 roku życia.
  - Dzieci nie mogą bawić się urządzeniem.
  - Urządzenia mogą być użytkowane przez osoby z ograniczonymi zdolnościami fizycznymi, czuciowymi lub mentalnymi oraz bez doświadczenia i wiedzy w zakresie użytkowania, jeśli znajdują się pod nadzorem lub zostały poinstruowane odnośnie **użytkowania urządzenia** w bezpieczny sposób i rozumieją związane z tym ryzyko.
  - Tego urządzenia nie wolno zanurzać w wodzie podczas czyszczenia. Prosimy sprawdzić instrukcje znajdujące się w rozdziale "Czyszczenie".
- Proszę nie dotykać żadnych części urządzenia, które są w ruchu. Proszę zawsze poczekać na ich zatrzymanie.
  - Prosimy nie zdejmować pokrywy w czasie pracy.

### Przegląd elementów obsługi / Zakres dostawy

- 1 Minutnik
- 2 Obudowa silnika
- 3 Pokrywa z otworami do napełniania
- 4 Końcówka mieszająca
- 5 Miska
- 6 Przełącznik do blokowania / odblokowywania pokrywy
- 7 Podstawa

### Rozpakowanie urządzenia

1. Wyjmij urządzenie z opakowania.
2. Usuń wszystkie materiały opakowaniowe takie, jak folie z tworzyw sztucznych, materiał wypełniający, opaski zaciskowe i opakowania kartonowe.

3. Sprawdź zawartość pod kątem brakujących części.

### WSKAZÓWKA:

Na urządzenie mogą znajdować się kurz i pozostałości produkcyjne. Zalecamy wyczyszczenie urządzenia zgodnie ze wskazówkami zawartymi w punkcie „Czyszczenie”.

### Przygotowanie

1. Sprawdź, czy pojemniki nie są uszkodzone. Nie używać miski, która przecieka. Wyciekający środek chłodzący nie jest trujący, ale przeciekanie miski będzie miało negatywny wpływ na proces wyrabiania lodów.
2. Włóż pojemniki na 10–12 godzin do zamrażarki. W zamrażarce powinna panować temperatura co najmniej -18 °C.

**WSKAZÓWKA:**

- Miska musi być sucha.
- Upewnij się, że miska stoi **pionowo**. Środek chłodzący znajdujący się wewnątrz miski, musi równomiernie się rozłożyć.

3. Przygotowanie mieszanki lodów.

Ilość na pojemnik: ok. 220 ml.

- Cukier musi być dokładnie rozpuszczony.
- Przygotowując lody z owocami, należy używać wyłącznie owoców miękkich i bezpestkowych oraz zmiażdżonych. Można również dodać soku owocowego.
- Jeśli chcesz dodać kawałki owoców, orzechy, łamańce lub alkohol, dodaj te składniki do już gotowych lodów. Pozwól, aby końcówka mieszająca zamieszała masę o kilka razy więcej.

**WSKAZÓWKA:**

Alkohol ma negatywny wpływ na proces zamrażania.

- Wstaw masę lodową do lodówki, do momentu rozpoczęcia procesu przygotowywania lodów. Temperatura poniżej +10 °C powoduje skrócenie czasu trwania przygotowywania lodów.

**Wskazówki dotyczące użytkowania**

- Urządzenie jest włączane i wyłączane za pomocą minutnika. Przed podłączeniem wtyczki zasilającej do gniazda elektrycznego należy upewnić się, że pokrętko znajduje się w pozycji „0”.
- Za pomocą minutnika można ustawić czas działania urządzenia. Przygotowanie lodów trwa ok. 15–30 minut. W razie potrzeby należy dostosować ustawienie minutnika.
- Zalecane jest umieszczenie masy lodowej w pojemnikach dopiero po zainstalowaniu i włączeniu urządzenia. Zapobiegnie to natychmiastowemu przymarznieniu masy lodowej to wewnętrznych ścianek pojemników.
- Nie wolno przepelniać pojemników! Zalecana pojemność: ok. 220 ml na pojemnik. W zależności od użytych składników objętość masy lodowej może zwiększyć się podczas mrożenia!
- Nie wkładaj żadnych przedmiotów takich, jak palce, łyżki lub podobne, do otworu do napełniania, podczas pracy urządzenia.
- Czas przygotowania jest zróżnicowany, w zależności od:
  - przepisu,
  - temperatury otoczenia,
  - temperatury masy lodowej,
  - wymaganej konsystencji.
- Nie pozostawiaj włączonego urządzenia bez nadzoru. Należy regularnie sprawdzać konsystencję lodów.
- Lody nie mogą być zbyt twarde.

**WAŻNE: Urządzenie należy natychmiast wyłączyć w przypadku**

- spowolnienia lub zatrzymania końcówek mieszających,
- silnik głośno hałasuje.

**W takich sytuacjach należy postępować zgodnie z opisem w części „Korzystanie z urządzenia” ↔ „Zakończenie działania”.**

**Korzystanie z urządzenia**

**OSTRZEŻENIE: Niebezpieczeństwo odmrożenia!**

- Po schłodzeniu pojemnika można dotykać wyłącznie jego uchwyty.
- Przed wyjęciem pojemników z zamrażarki należy zabezpieczyć dłoń, np. za pomocą ręcznika kuchennego.

1. Wyjmij schłodzone pojemniki z zamrażarki.
2. Postaw pojemniki na podstawie. Upewnij się, że zostały odpowiednio ustawione.
3. Umieść końcówki mieszające w środku pojemników. Załóż na pojemniki pokrywę z przymocowaną jednostką z silnikiem. Końcówki mieszające zostaną automatycznie umieszczone w przewodnicach.
4. Zablockuj jednostkę z silnikiem. Ustaw przełącznik w pozycji .
5. **Podłączenie do sieci zasilającej:**
  - Przed włożeniem wtyczki urządzenia do gniazdka sprawdź, czy napięcie sieci elektrycznej jest odpowiednie. Sprawdź tabliczkę znamionową, na której znajduje się specyfikacja urządzenia.
  - Włóż wtyczkę do odpowiedniego gniazdka ściennego.
6. Włącz urządzenie za pomocą minutnika. Ustaw czas między 20 a 30 minutami.
7. Wlej masę lodową do schłodzonych pojemników przez otwory do napełniania.

**Zakończenie działania**

Proces mieszania kończy się automatycznie po upływie ustalonego czasu.

Aby zatrzymać mieszanie wcześniej, należy ustawić minutnik w pozycji „0”.

1. Odłącz wtyczkę zasilającą od gniazda elektrycznego.
2. Odblokuj jednostkę z silnikiem, ustawiając przełącznik w pozycji . Zdejmij jednostkę z silnikiem wraz z pokrywą, przesuwając je do góry.
3. Wyjmij końcówki mieszające z lodów, aby nie dopuścić do ich zmrożenia.
4. Wyjmij lody z pojemników za pomocą silikonowej lub drewnianej łyżki.

**UWAGA:**

Nie wolno używać metalowej łyżki, aby nie porysować powłoki pojemników.

### Po użyciu

- Gotowe lody, które chcesz spożyć później, przechowuj w zamrażarce.
- Po rozmrożeniu nie zamrażaj ponownie.
- Po użyciu zawsze wyczyść urządzenie zgodnie z opisem w rozdziale „Czyszczenie”.

### Przepisy

- Przygotowując masę lodową, skorzystaj z informacji zawartych w rozdziale „Przygotowania, ⇔ punkt 3”.
- Ilości podane w przepisach są tylko przykładowe. W razie potrzeby dopasuj skład masy.
- Aby znaleźć więcej przepisów, skorzystaj z innych książek kucharskich oraz z internetu.

### Lody waniliowe

Wyciąg z wanilii	4 g
Mleko	115 ml
Bitą śmietaną	60 ml
Cukier	25 g

### Lody truskawkowe

Truskawki (świeże i zmiażdżone)	85 g
Mleko	55 ml
Bitą śmietaną	40 ml
Cukier	20 g

### Lody bananowe

Banany (dojrzałe i zmiażdżone)	55 g
Mleko	80 ml
Bitą śmietaną	40 ml
Cukier	25 g

### Lody czekoladowe

Czekolada	20 g
Mleko	105 ml
Bitą śmietaną	55 ml
Cukier	20 g

Zagotuj mleko i śmietaną z czekoladą i cukrem. Wymieszaj mikserem, którego można używać do gorących potraw. Odstaw masę lodową do ostygnięcia i włóż ją do lodówki. Wymieszaj schłodzoną masę lodową jeszcze raz przed przełożeniem jej do pojemników na lody.

## Czyszczenie



### OSTRZEŻENIE:

- Przed rozpoczęciem czyszczenia urządzenie należy zawsze odłączyć od zasilania.
- Jednostki z silnikiem nie należy nigdy zanurzać w wodzie. Może to doprowadzić do porażenia elektrycznego lub pożaru.



### UWAGA:

- Nie używaj szczotki drucianej ani innych podobnych przedmiotów.
- Nie używaj ostrych lub ściemych środków czyszczących.
- Żadna część nie nadaje się do mycia w zmywarce.

### Obudowa silnika

- Zdejmij obudowę silnika z pokrywy. W tym celu naciśnij jednocześnie oba zatrzaski znajdujące się w dolnej części obudowy silnika.
- Obudowę wycierać tylko wilgotną ściereczką.

### Akcesoria

- Wszystkie inne części czyścić ręcznie wodą z mydłem.
- Urządzenie składać dopiero po całkowitym wyschnięciu części!

### Przechowywanie

- Urządzenie należy wyczyścić zgodnie z opisem. Akcesoria należy pozostawić do całkowitego wyschnięcia.
- W przypadku dłuższych okresów nieużywania zalecane jest przechowywanie urządzenia w oryginalnym opakowaniu.
- Urządzenie należy zawsze przechowywać w odpowiednio wentylowanym i suchym miejscu, poza zasięgiem dzieci.

### Dane techniczne

Model: ..... ICM 3650  
Napięcie zasilające: ..... 220-240 V~, 50 Hz  
Pobór mocy: ..... 12 W  
Krótki czas pracy: ..... II  
Masa netto: ..... ok. 2,3 kg

Zastrzegamy sobie prawo wprowadzania zmian technicznych i projektowych w trakcie ciągłego rozwoju produktu.

Urządzenie jest zgodne z aktualnymi dyrektywami CE, dotyczącymi zgodności elektromagnetycznej czy niskiego napięcia i produkowane jest zgodnie z najnowszymi przepisami bezpieczeństwa.

## Ogólne warunki gwarancji

Producent / Dystrybutor udziela 24 miesiące gwarancji na zakupione urządzenie. Okres gwarancji liczony jest od daty zakupu urządzenia.

W tym okresie uszkodzone urządzenie będzie bezpłatnie wymienione na wolne od wad. W przypadku, gdy wymiana będzie niemożliwa do zrealizowania, Nabywca otrzyma zwrot ceny zakupu urządzenia.

Za uszkodzone urządzenie uważa się takie, które nie spełnia funkcji określonych w instrukcji obsługi, a przyczyną takiego stanu jest wewnętrzna wada fabryczna lub materiałowa.

Gwarancją nie są objęte uszkodzenia mechaniczne, chemiczne, termiczne, powstałe w wyniku działania sił zewnętrznych (np. przepięcie w sieci energetycznej czy wyładowania atmosferyczne), jak również wady powstałe w wyniku obsługi niezgodnej z instrukcją obsługi urządzenia.

Nabywcy przysługuje prawo do wymiany urządzenia na wolne od wad lub, jeśli wymiana jest niemożliwa, zwrotu gotówki tylko po dostarczeniu do punktu zakupu kompletnego urządzenia z oryginalnymi akcesoriami, instrukcją obsługi i w oryginalnym opakowaniu wraz z dowodem zakupu i prawidłowo wypełnioną kartą gwarancyjną (pieczętka sklepu, data sprzedaży urządzenia).

Gwarancja oraz zawarte w niej warunki obowiązują na terenie Rzeczypospolitej Polskiej.

Niniejsza gwarancja nie wyłącza, nie ogranicza ani nie zawieszają uprawnień Nabywcy wynikających z przepisów Ustawy z dnia 27 lipca 2002 r. o szczególnych warunkach sprzedaży konsumenckiej oraz o zmianie kodeksu cywilnego (Dz. U. z 2002 r. Nr 141, poz. 1176).

Dystrybutor:  
CTC Clatronic Sp. z o.o  
ul. Opolska 1 a karczów  
49 - 120 Dąbrowa

## Usuwanie

### Znaczenie symbolu „Pojemnik na śmieci”



Należy zadbać o środowisko i nie wyrzucać urządzeń elektrycznych razem z odpadami gospodarstwa domowego.

Stare lub uszkodzone urządzenia elektryczne należy odstawić do miejskich punktów zbiórki.

Prosimy unikać potencjalnych zagrożeń dla zdrowia i środowiska poprzez nieprawidłowe metody utylizacji odpadów.

Przyczyniasz się do recyklingu i innych form utylizacji zużytych urządzeń elektrycznych i elektronicznych.

Informacje na temat punktów zbiórki znajdują się na terenie danego miasta.

## Használati utasítás

Köszönjük, hogy a termékünket választotta. Reméljük, elégedetten használja majd a készüléket.

### A használati útmutatóban található szimbólumok

Az ön biztonságára vonatkozó utasítások kifejezetten meg vannak különböztetve. Kérjük, mindenképpen ügyeljen ezekre annak érdekében, hogy elkerülje a baleseteket és a készülék károsodását:

#### FIGYELMEZTETÉS:

Egészségét károsító veszélyforrásokra figyelmeztet és rámutat a lehetséges sérülési lehetőségekre.

#### VIGYÁZAT:

Lehetséges veszélyre utal, mely a készülékben vagy más tárgyokban kárt tehet.

 MEGJEGYZÉS: Tippeket és információkat emel ki.

## Általános megjegyzések

A készülék használatba vétele előtt gondosan olvassa végig a használati utasítást, és őrizze meg a garancialevéllel, a pénztári nyugtával és lehetőleg a csomagolókartonnal, ill. az abban lévő belésanyaggal együtt! Amennyiben a készüléket harmadik személynek adja tovább, a használati útmutatót is adja a készülékhez.

- Kizárólag személyi célra használja a készüléket, és csupán arra, amire való! A készülék nem ipari jellegű használatra készült.
- Ne használja a szabadban! Ne tegye ki erős hőhatásnak, közvetlen napsugárzásnak és nedvességnek (semmi esetre se mártsa folyadékba), és óvja az éles széléktől! Ne használja a készüléket vizes kézzel! Ha a készülék vizes vagy nedves lett, azonnal húzza ki a konnektorból.
- Kapcsolja ki a készüléket és mindig húzza ki a csatlakozót a dugaszoló aljzatból (a csatlakozót, ne pedig a vezetéket húzza), ha nem használja a készüléket, tartozékokat szerel fel rá, tisztítja vagy zavart észlel.
- **Ne** működtesse a készüléket felügyelet nélkül! Mindig kapcsolja ki a készüléket, ha elhagyja a helyiséget! Húzza ki a csatlakozót a dugaszoló aljzatból.
- A készüléket és a hálózati kábelt rendszeresen ellenőrizni kell, hogy nincs-e rajta sérülés jele. Ha sérülést lát rajta, a készüléket nem szabad használni.
- Csak eredeti tartozékokat használjon.
- Gyermekei biztonsága érdekében ne hagyja általuk elérhető helyen a csomagolóelemeket (műanyag zacskó, karton, sztiropor stb.).

#### FIGYELMEZTETÉS:

Kisgyermekeket ne engedjen a fóliával játszani. **Fulladás veszélye állhat fenn!**

## Speciális biztonsági előírások a készülékhez

### FIGYELMEZTETÉS:

- Mindig válassza le a készüléket az elektromos hálózatról, ha felügyelet nélkül hagyja, valamint összeszerelés, szétszerelés vagy tisztítás előtt.
- Mielőtt lecserélné a működés közben mozgó alkatrészeket, vagy kiegészítőket, a készüléket kapcsolja ki és húzza ki a konnektorból.
- Ne javítsa saját kezűleg a készüléket. Lépjen kapcsolatba a hivatalos szervizzel. Ha a villanyvezeték megsérül, a gyártónak, a szerviz ügynökségnek vagy más, hasonlóan képzett személynek kell a javítást végeznie, a veszélyek elkerülése érdekében.

## FIGYELMEZTETÉS:

- A készüléket 8 éves és idősebb **gyerekek** is használhatják, ha felügyelik őket vagy megtanították a **készülék biztonságos használatára** és tisztában vannak a kapcsolódó veszélyekkel.
  - A tisztítást és **karbantartást** nem végezheti **gyerek**, kivéve, ha 8 évesnél idősebb és megfelelően felügyelik, amit csinál.
  - Tartsa a készüléket és tápkábelét a 8 évesnél fiatalabb gyerekektől távol.
  - A gyerekek nem játszhatnak a készülékkel.
  - A készülékeket csökkent fizikai, érzékszervi vagy értelmi képességű személyek, illetve akiknek nincs meg a kellő tapasztalatuk és tudásuk ehhez, csak akkor használhatják, ha felügyelet alatt állnak vagy a **készülék biztonságos használatára** megtanították őket és megértették a kapcsolódó veszélyeket.
  - A készüléket ne merítse víz alá takarítás közben. Kérjük, olvassa el a „Tisztítás” fejezetben leírt instrukciókat.
- Kérjük ne fogja meg a berendezés működésben lévő része-it. Kérjük várja meg azok leállítását.
  - Működés közben ne távolítsa el a fedelet.

### A kezelőelemek áttekintése / Szállított elemek

- 1 Időzítő
- 2 Motorburkolat
- 3 Fedél betöltőnyílásokkal
- 4 Keverő feltét
- 5 Tál
- 6 Kapcsoló a fedél kioldásához / Rögzítéséhez
- 7 Alapzat

### A készülék kicsomagolása

1. Vegye ki a készüléket a csomagolásból.
2. Távolítsa el az összes csomagolóanyagot, úgymint a műanyag fóliákat, töltőanyagot, kábelrögzítőket és a kartondoboz csomagolást.
3. Ellenőrizze a tartalmat bármilyen hiányzó alkatrész tekintetében.

### MEGJEGYZÉS:

Por és gyártási maradványok lehetnek a készüléken. Javasoljuk a készülék megtisztítását a „Tisztítás” részben leírtak szerint.

### Előkészületek

1. Sérülést keresve ellenőrizze a tartályt. Ne használja az edényt, ha szivárog. A szivárgó hűtőközeg nem mérgező, de egy szivárgó edény hatással lesz a fagylalkészítés eredményére.
2. Helyezze a tartályt 10-12 órára a fagyasztóba. A fagyasztónak vagy a fagyasztóládának legalább - 18 °C hőmérsékletet kell tartania.



### **i** MEGJEGYZÉS:

- A tartálynak száraznak kell lennie.
- Ügyeljen rá, hogy a tartály **függőlegesen** álljon. Az edényben lévő hűtőközegnek egyenletesen elosztva kell lennie.

### 3. Készítsen el egy fagyaltkeveréket.

Mennyiség edényenként: Kb. 220 ml.

- A cukrot teljesen fel kell oldani.
- Ha gyümölcsökkel készíti fagyaltot, csak puha, magnésküli pürésített gyümölcsöt használjon. Emellett gyümölcslét is adhat hozzá.
- Ha gyümölcsdarabokat, tört mogyorót, alkoholt kíván hozzáadni, csak az elkészített fagyalthoz adja hozzá ezeket az összetevőket. Hagyja, hogy a keverőeszköz több alkalommal összekeverje az összetevőket.

### **i** MEGJEGYZÉS:

Az alkohol hatással van a fagyasztási folyamatra.

- Helyezze a fagyaltkeveréket a hűtőbe, amíg el nem kezd a fagyaltkészítést. A + 10 °C-nál alacsonyabb hőmérséklet lerövidíti a fagyaltkészítés idejét.

## Megjegyzések használatra

- A készülék az időzítővel kapcsolható be és ki. Ügyeljen rá, hogy a kapcsoló "0" állásban legyen, mielőtt csatlakoztatná a hálózati csatlakozót az elektromos hálózati aljzatba.
- Az időzítő vezérli a készülék működési idejét. A fagyalt készítése kb. 15-30 percet vesz igénybe. Ha szükséges, módosítsa az időzítő beállítását.
- Javasoljuk, hogy a fagyaltkeveréket csak akkor töltsse be a tartályba, ha már üzembe helyezte és bekapcsolta a készüléket. Ez megakadályozza a fagyaltkeveréknek az edény belső falaihoz való azonnali odafagyását.
- Ne töltsse túl a tartályt! Javasolt feltöltési mennyiség: Kb. 220 ml edényenként. A használt összetevőktől függően a fagyasztás során a jégtömeg térfogata ennek megfelelően nőhet!
- Ne helyezzen semmilyen tárgyat, mint az ujját, kanalat vagy hasonló dolgokat a beöntőnyílásba a készülék működése közben.
- Az elkészítési idők a következőktől függően változnak
  - a recept,
  - a környezeti hőmérséklet,
  - a fagyaltkeverék hőmérséklete,
  - a kívánt állag.
- Használat közben ne hagyja felügyelet nélkül a készüléket. Állandóan ellenőrizze a fagyalt állagát.
- A fagyalt nem lehet túl kemény.

### **i** FONTOS: A következő esetekben azonnal kapcsolja ki a készüléket

- a keverő tartozék belassul vagy megáll,
- hangos motorzajt hall.

Ezekben az esetekben „A készülék használata” ⇔ „A használat befejezése” részekben leírtak szerint járjon el.

## A készülék használata

### **⚠** FIGYELMEZTETÉS: Fagy okozta égésveszély!

- Csak a fogantyúnál fogva érintse meg a jéggel hűtött tartályt.
- Óvja a kezeit például egy konyhai kendővel, amikor kiveszi az edényt a fagyasztóból.

1. Vegye ki a jéggel hűtött tartályokat a fagyasztóból.
2. Helyezze a tartályt az alapzatra. Győződjön meg róla, hogy az edény erősen beült a helyére.
3. Helyezze a keverő tartozékokat az edények középeré. Helyezze fel a fedelet a csatlakoztatott motorházzal az edényekre. A keverő tartozékok automatikusan a vezetőhornyokba kerülnek.
4. Rögzítse a motorházat. Fordítsa el a kapcsolót  állásba.
5. **Csatlakoztatás az áramellátáshoz:**
  - A készülék elektromos hálózatba való csatlakoztatása előtt ellenőrizze, hogy a hálózati feszültség megfelelő. Lásd a készülék adattábláján található műszaki adatokat.
  - Csak megfelelően felszerelt fali aljzatba csatlakoztassa a készüléket.
6. Az időzítővel kapcsolja be a készüléket. Válasszon ki egy időt 20 és 30 perc között.
7. Öntse be a jeges keveréket az adagolónyílásokon át a lehűtött edényekbe.

### A használat befejezése

A készülék automatikusan leállítja a keverést, ha az idő letelik. Ha korábban szeretné leállítani a keverést, állítsa az időzítőt "0" állásba.

1. Húzza ki a hálózati csatlakozót a hálózati aljzattól.
2. Oldja ki a motorházat a kapcsoló  állásba kapcsolásával. Húzza le felfelé irányba a motorházat a fedéllel.
3. Húzza ki a keverőtartozékokat a fagyaltból, hogy megóvja a belefagyástól.
4. Egy szilikon vagy fakanállal szedje ki a fagyaltot az edényekből.

### **⚠** VIGYÁZAT:

Ne használjon fém kanalat, mert összekarcolhatja az edények bevonatát.

### Használat után

- Tárolja a később megenni kívánt kész fagyaltot a fagyaszóban.
- Ne fagyassza le újra a fagyaltot, ha egyszer felolvadt.
- Minden használat után tisztítsa meg a készüléket a „Tisztítás” részben leírtak szerint.

### Receptek

- A fagyaltkeverék készítésekor lásd az „Előkészületek ⇔ 3. pontot”.
- A receptekben megadott mennyiségek csak tájékoztató jellegűek. A kívántak szerint állítsa be egyes keverékeket.
- További receptekért lásd a többi receptkönyvet vagy az internetet.

### Vaníliafagyalt

Vanília kivonat	4 g
Tej	115 ml
Tejszínhab	60 ml
Cukor	25 g

### Eperfagyalt

Eper (friss és pürésített)	85 g
Tej	55 ml
Tejszínhab	40 ml
Cukor	20 g

### Banános fagyalt

Banán (érett és összenyomott)	55 g
Tej	80 ml
Tejszínhab	40 ml
Cukor	25 g

### Csokoládés fagyalt

Csokoládé	20 g
Tej	105 ml
Tejszínhab	55 ml
Cukor	20 g

Forralja fel a tejet és a tejszínhabot a csokoládéval és a cukorral. Keverje egy forró ételekhez használható keverővel. Hagyja lehűlni a fagyaltkeveréket, és tegye a hűtőszekrénybe. Az edényekbe való betöltés előtt még egyszer keverje el a hűtött jeges keveréket.

## Tisztítás



### FIGYELMEZTETÉS:

- Tisztítás előtt mindig húzza ki a készüléket a konnektorból.
- Tisztításhoz soha ne merítse vízbe a motorházat. Ez elektromos áramütést vagy tüzet okozhat.



### VIGYÁZAT:

- Ne használjon drótkéfét vagy más súroló hatású tárgyat.
- Ne használjon agresszív vagy súroló hatású tisztítószert.
- A készülék egyik része sem tehető mosogatógépbe.

- Javasoljuk, hogy a készüléket az eredeti csomagolásában tárolja, ha hosszabb ideig használaton kívülre helyezi.
- Mindig jól szellőző, száraz helységben, gyermekektől távol tárolja a készüléket.

### Műszaki adatok

Modell:..... ICM 3650  
Feszültségellátás:..... 220-240 V~, 50 Hz  
Teljesítményfelvétel: ..... 12 W  
Védelmi osztály: ..... II  
Nettó súly: ..... kb. 2,3 kg

A műszaki és kivitelezési módosítások jogát a folyamatos termékfejlesztés miatt fenntartjuk.

A készülék megfelel minden érvényes CE irányelvnek, beleértve az elektromágneses megfelelőségről, és a kisfeszültségű berendezésekről szóló irányelveket, és a legújabb biztonsági szabályozások figyelembe vételével készült.

### Motorburkolat

- Vegye ki a motorházat a fedélből. Ehhez egyszerre nyomja le a motorháza alján található két kapcsot.
- Nedves törölrúhával törölje le a motor burkolatát.

### Tartozékok

- Ezeket szappanos vízben kézzel mossa el.
- A készülék összeszerelése előtt várja meg, amíg a részegységek teljesen megszáradtak!

### Tárolás

- Tisztítsa meg a készüléket a leírtak alapján. Hagyja, hogy a tartozékok teljesen megszáradjanak.

## Hulladékkezelés

### A „kuka“ piktogram jelentése



Óvja a környezetet, ne a háztartási hulladékkal semmisítse meg az elektromos készülékeket.

A fölösleges vagy hibás elektromos készülékeket a helyi gyűjtőpontokban adja le.

Segítsen elkerülni a helytelen hulladékkezelésből eredő környezeti és egészségügyi hatásokat.

Hozzájárulhat a régi elektromos és elektronikus készülékek újrahasznosításához vagy más módon való hasznosításához.

A gyűjtőpontokról a helyi hatóságok adhatnak felvilágosítást.

## Руководство по эксплуатации

Спасибо за выбор нашего продукта. Надеемся, он вам понравится.

### Символы применяемые в данном руководстве пользователя

Важные рекомендации для обеспечения вашей безопасности обозначены по особенному. Обязательно следуйте этим рекомендациям, чтобы предотвратить несчастный случай или поломку изделия:

#### ПРЕДУПРЕЖДЕНИЕ:

Предупреждает об опасности для здоровья и возможном риске получения травмы.

#### ВНИМАНИЕ:

Указывает на возможную опасность для изделия и других окружающих предметов.

 ПРИМЕЧАНИЯ: Дает советы и информацию.

### Общие замечания

Перед началом эксплуатации прибора внимательно прочитайте прилагаемую инструкцию по эксплуатации и сохраните ее в надежном месте, вместе с гарантийным талоном, кассовым чеком и, по возможности, картонной коробкой с упаковочным материалом. Если даете кому-либо попользоваться прибором, обязательно дайте в придачу данную инструкцию по эксплуатации.

- Пользуйтесь прибором только частным образом и по назначению. Прибор не предназначен для коммерческого использования.
- Не пользуйтесь прибором под открытым небом. Предхраняйте прибор от жары, прямых солнечных лучей, влажности (ни в коем случае не погружайте его в воду) и ударов об острые углы. Не прикасайтесь к прибору влажными руками. Если прибор увлажнился или намоч, тут же выньте вилку из розетки.
- После эксплуатации, монтаже принадлежностей, чистке или поломке прибора всегда вынимайте вилку из розетки (тяните за вилку, а не за кабель).
- **Не** оставляйте включенные электроприборы без присмотра. Выходя из помещения всегда выключайте прибор. Выньте штекер из розетки.
- Прибор и кабель сетевого питания необходимо регулярно обследовать на наличие следов повреждения. При обнаружении повреждения пользоваться прибором запрещается.
- Используйте только оригинальные запчасти.
- Из соображений безопасности для детей не оставляйте лежать упаковку (пластиковые мешки, картон, пенопласт и т.д.) без присмотра.

#### ПРЕДУПРЕЖДЕНИЕ:

Не позволяйте детям играть с полиэтиленовой пленкой. **Опасность удушья!**

## Особые указания по технике безопасности для этого устройства

### ПРЕДУПРЕЖДЕНИЕ:

- Всегда отключайте устройство из сети, когда с ним никто не работает, а также перед началом разборки, сборки и чистки.
- Перед заменой вспомогательных приспособлений и насадок, которые вращаются во время работы необходимо выключать прибор и выдергивать шнур из розетки.

## ПРЕДУПРЕЖДЕНИЕ:

- Не пытайтесь самостоятельно отремонтировать устройство. Обратитесь к авторизованному профессионалу. При повреждении сетевого шнура, во избежание опасности поражения электрическим током, шнур следует заменить у изготовителя, сервисного представителя или других квалифицированных лиц.
  - Данное устройство может использоваться **детьми** старше 8 лет под присмотром, или если они получили **инструкции по безопасной эксплуатации** устройства и осознают все сопутствующие риски.
  - Очистка и **техническое обслуживание** не должны производиться **детьми** в возрасте до 8 лет и без присмотра.
  - Располагайте прибор и сетевой шнур вне досягаемости детей младше 8 лет.
  - Запрещается детям играть с данным устройством.
  - Устройства могут быть использованы людьми с ограниченными физическими и умственными способностями, а также не имеющие опыта работы, только под присмотром или после получения **инструктажа по безопасной эксплуатации** устройства, если эти люди осознают все риски, связанные с данным прибором.
  - Во время чистки запрещается погружать прибор в воду. Просьба соблюдать инструкции, которые приводятся в разделе “Чистка”.
- Не прикасайтесь к движущимся деталям устройства, всегда ждите, пока они полностью не остановятся.
  - Не снимайте крышку во время работы устройства.

## Обзор деталей прибора / Комплект поставки

- 1 Таймер
- 2 Корпус двигателя
- 3 Крышка с отверстиями для наполнения
- 4 Насадка для перемешивания
- 5 Резервуар
- 6 Выключатель для блокировки / разблокировки крышки
- 7 Опора

## Распаковка устройства

1. Извлеките устройство из его упаковки.
2. Удалите все упаковочные материалы, такие как пластиковая пленка, наполнители, скрутки и картонная упаковка.
3. Убедитесь в наличии всех компонентов.

### **И** ПРИМЕЧАНИЯ:

На устройстве могут быть пыль и остатки производственного процесса. Рекомендуется почистить устройство, как описано в главе "Чистка".

## Подготовка

1. Проверьте емкости на наличие повреждений. Не используйте чашу, если она протекает. Вытекающий хладагент не является ядовитым, однако протекающая чаша повлияет на результат процесса приготовления мороженого.
2. Поставьте емкости на 10 - 12 часов в морозильную камеру. Морозильник или морозильная камера должны поддерживать температуру, по крайней мере, - 18 °С.

### **И** ПРИМЕЧАНИЯ:

- Чаша должна быть сухой.
  - Убедитесь, что чаша стоит **вертикально**. Хладагент внутри чаши должен быть распределен равномерно.
3. Приготовьте смесь для мороженого. Количество на одну чашу: примерно 220 мл.
    - Сахар должен быть полностью растворен.
    - При приготовлении мороженого с фруктами, используйте только мягкие фрукты без косточек, которые перемесили в однородную массу (пюре). Можно также добавить фруктового сока.
    - Если Вы хотите добавить кусочки фруктов, орехов, шоколад или алкоголь, добавляйте эти ингредиенты только к готовому мороженому. Следует еще несколько раз перемешать смесь с помощью насадки для перемешивания.

### **И** ПРИМЕЧАНИЯ:

Алкоголь ухудшает процесс замораживания.

- Держите смесь для мороженого в морозильной камере, пока не начнете процесс приготовления

мороженого. Температура менее + 10 °С сократит время приготовления мороженого.

## Указания по использованию

- Прибор включается и выключается с помощью таймера. Убедитесь, что выключатель находится в положении "0", перед тем, как вставлять шпатель в розетку.
- Таймер регулирует продолжительность работы прибора. Приготовление мороженого занимает примерно от 15 до 30 минут. При необходимости, отрегулируйте настройку таймера.
- Рекомендуется наполнять чашу охлажденной смесью только после того, как прибор установлен и включен. Это предотвращает примерзание охлажденной смеси к внутренней поверхности стенок чаши.
- Не переполняйте чашу! Рекомендованное для наполнения чаши количество: примерно 220 мл (на одну чашу). В зависимости от используемых ингредиентов, объем охлажденной массы во время заморозки может соответствующим образом увеличиваться!
- Не вставляйте какие-либо объекты, такие как пальцы, ложки и т.п. во входное отверстие во время работы устройства.
- Время приготовления мороженого варьирует и зависит от:
  - рецепта,
  - окружающей температуры,
  - температуры смеси для мороженого,
  - желаемой консистенции.
- Не оставляйте устройство без присмотра, когда оно работает. Постоянно проверяйте консистенцию мороженого.
- Мороженое не должно быть слишком твердым.

### **И** ВАЖНО: Немедленно выключайте прибор в случае

- Насадки для перемешивания заедляют или вообще прекращают вращаться,
- Слышен громкий шум двигателя.

**В таких случаях, действуйте так, как написано в разделе "Использование устройства" ↔ "Конец работы".**

## Использование устройства

### **⚠ ПРЕДУПРЕЖДЕНИЕ: Использование устройства!**

- Берите охлажденную чашу только за ручку.
- Защитите свои руки, например, с помощью кухонного полотенца, когда будете извлекать чашу из морозильной камеры.

1. Извлеките охлажденные чаши из морозильной камеры.
2. Установите чаши на опору. Убедитесь, что чаши плотно закрыты.

- Установите насадки для перемешивания в чаши. Поставьте крышку с присоединенным корпусом двигателя на чаши. Насадки для перемешивания автоматически встаются в направляющие.
- Заблокируйте корпус двигателя. Поверните выключатель в положение
- Подключение электропитания:**
  - Перед тем, как подключать устройство к сети электропитания, убедитесь, что параметры электросети соответствуют требованиям. Посмотрите спецификацию устройства, указанную в табличке на его корпусе.
  - Подключайте устройство только в исправной настенной розетке.
- Используйте таймер для включения прибора. Установите время от 20 до 30 минут.
- Наполните охлажденные чаши смесью через отверстия в крышке.

#### Конец работы

Прибор прекращает перемешивание смеси по истечению установленного времени.

Если нужно прекратить перемешивание раньше, установите таймер в положение "0".

- Выдерните штепсель из розетки.
- Разблокируйте корпус двигателя, повернув выключатель в положение . Потяните корпус двигателя с крышкой вверх.
- Извлеките насадки для перемешивания из мороженого, чтобы предотвратить их примерзание.
- Используйте силиконовую или деревянную ложку, чтобы извлечь мороженое из чашей.

#### ВНИМАНИЕ:

Не используйте металлическую ложку. Так как она может поцарапать внутреннее покрытие чашей.

#### После использования

- Мороженое, которое вы собираетесь съесть позднее, следует хранить в морозильной камере.
- Не замораживайте мороженое, если оно растаяло.
- Чистите устройство после каждого использования, как описано в главе "Чистка".

## Рецепты

- При приготовлении смеси для мороженого, см. главу "Приготовления" → пункт 3".
- Количества, указанные в рецептах, даны только как рекомендации. Корректируйте состав смесей по своему вкусу.
- См. другие кулинарные книги или материалы в Интернете для поиска других рецептов.

#### Ванильное мороженое

Экстракты ванили	4 г
Молоко	115 мл
Взбитые сливки	60 мл
Сахар	25 г

#### Клубничное мороженое

Клубника (свежая или пюре из клубники)	85 г
Молоко	55 мл
Взбитые сливки	40 мл
Сахар	20 г

#### Банановое мороженое

Бананы (спелые или пюре из бананов)	55 г
Молоко	80 мл
Взбитые сливки	40 мл
Сахар	25 г

#### Шоколадное мороженое

Шоколад	20 г
Молоко	105 мл
Взбитые сливки	55 мл
Сахар	20 г

Прокипятите молоко вместе со сливками, шоколадом и сахаром. Перемешайте смесь с помощью миксера, который можно использовать для горячих продуктов. Дайте смеси остыть, после чего поставьте ее в холодильник. Перемешайте охлажденную смесь еще раз, перед тем как наполнить ею чаши.

## Чистка

### ПРЕДУПРЕЖДЕНИЕ:

- Перед чисткой всегда вынимайте сетевую вилку из розетки.
- Никогда не погружайте корпус двигателя в воду для его чистки. Это может привести к удару электротоком или пожару.

#### **⚠ ВНИМАНИЕ:**

- Не используйте проволочную щетку или другие абразивные инструменты.
- Не используйте кислотные или абразивные моющие средства.

#### **⚠ ВНИМАНИЕ:**

- Никакие детали не подходят для мытья в посудомоечной машине.

#### **Корпус двигателя**

- Снимите корпус двигателя с крышки. Чтобы сделать это, нажмите одновременно на два зажима, расположенных в нижней части корпуса двигателя.
- Протирайте корпус двигателя только влажной тряпкой.

#### **Принадлежности**

- Очищайте все остальные детали вручную в мыльной воде.
- Перед повторной сборкой устройства подождите, пока все детали высохнут!

#### **Хранение**

- Почистите устройство в соответствии с описанием. Дайте аксессуарам полностью высохнуть.
- Рекомендуется хранить устройство в его оригинальной упаковке, если оно не будет использоваться длительное время.
- Всегда храните устройство в сухом, хорошо проветриваемом месте, недоступном для детей.

#### **Технические данные**

Модель: ..... ICM 3650  
Электропитание: ..... 220 - 240 В~, 50 Гц  
Потребляемая мощность: ..... 12 Вт  
Класс защиты: ..... II  
Вес нетто: ..... примерно 2,3 кг

Сохранено право на технические и конструкционные изменения в рамках продолжающейся разработки продукта.

Данное устройство соответствует всем текущим директивам СЕ, таким как электромагнитная совместимость и низкое напряжение; оно произведено в соответствии с новейшими правилами техники безопасности.



## التنظيف

### ⚠ تحذير:

- قبل البدء في عملية التنظيف، افصل الجهاز عن التيار.
- لا تغمر المحرك في الماء أبدًا للتنظيف. و الا قد ينتج صدمة كهربية أو حريق.

### البيانات الفنية

الموديل.....	ICM 3650
الطاقة الكهربائية:.....	240-220 فولت تيار متردد 50 هيرتز
استهلاك الطاقة:.....	12 وات
درجة الحماية.....	II
الوزن الصافي.....	تقريباً 2,3 كجم

نحتفظ بالحق في إجراء تغييرات فنية وتصميمية في سياق التطوير المستمر لمنتجاتنا.

هذا الجهاز متوافق مع جميع توجيهات السلع الإلكترونية مثل التوجيه الخاص بالتوافق الكهرومغناطيسي والجهد المنخفض، وتم تصنيعه طبقاً لتعليمات المحافظة على السلامة الأخيرة.

### ⚠ تنبيه:

- لا تستخدم فرشاة سلك أو أى أشياء كاشطة.
- لا تستخدم أى منظفات حمضية أو كاشطة.
- من غير الآمن غسل أي من هذه القطع في غسالة الأطباق.

### مبييت الموتور

- انزع مبييت المحرك من الغطاء. للقيام بذلك، اضغط على المشبكين الموجودين على الجزء السفلي من مبييت المحرك في وقت واحد.
- لا تمسح مبييت الموتور سوى بقطعة قماش مبللة.

### الملحقات

- نظّف جميع القطع الأخرى بيديك بالماء والصابون.
- انتظر لكي تجف جميع الأجزاء قبل إعادة تركيب الجهاز!

### التخزين

- نظف الجهاز كالموصوف. أترك الملحقات تجف تماماً.
- نحن ننصحك بتخزين الجهاز في عبوته الأصلية عند عدم استخدامه لمدة طويلة.
- دائماً قم بتخزين الجهاز في مكان جيد التهوية وجاف بعيد عن متناول الأطفال.

4. استعمل ملعقة سيليكون أو ملعقة خشبية لإزالة المتلجآت من الحاوية.



لا تستعمل ملعقة معدنية لأنها قد تتسبب بكتشط أو خدش الطبقة المطلية من الحاوية.

#### بعد الانتهاء من الاستخدام

- قم بوضع الأيس كريم الذي تم تحضيره الذي تريد تناوله لاحقاً في حجرة التجميد في الثلاجة.
- لا تجمد الأيس كريم مرة أخرى بعد ذوبانه.
- نظف الجهاز على النحو الموضح أسفل العنوان "التنظيف"، بعد كل مرة يتم فيها استخدامه.

#### الوصفات

- عند تحضير خليط الأيس كريم، يُرعى الرجوع إلى فصل "التحضيرات" نقطة 3.
- الكميات الواردة في طرق التحضير هي للتوجيه فقط. حدد كمية الخليط كما تترغب.
- يُرعى الرجوع إلى كتب طرق التحضير الأخرى أو الإنترنت للحصول على مزيد من طرق التحضير.

#### أيس كريم الفانيليا

مستخلصات الفانيليا

4 غ	الحليب
115 مل	قشدة
60 مل	سكر
25 غ	

#### أيس كريم الفراولة

حببات فراولة (طازجة ومهروسة)

85 غ	حليب
55 مل	قشدة
40 مل	سكر
20 غ	

#### أيس كريم الموز

موز (ناضج ومهروس)

55 غ	حليب
80 مل	قشدة
40 مل	سكر
25 غ	

#### متلجآت بطعم الشوكولاتة

20 غم	شوكولاتة
105 ملل	حليب
55 ملل	قشدة
20 غم	سكر

اغلي الحليب والقشدة مع الشوكولاتة والسكر، واخلطي المزيج بالخلط الذي يمكن استخدامه للطعام الساخن. دعي خليط الجليد يبرد ثم ضعيه في الثلاجة. حركي المزيج مرة أخرى قبل ملئه في الحاويات.

• لا تملأ الحاوية أكثر من اللازم! الكمية الموصى بها: 220 ملل للحاوية الواحدة، خذ بعين الاعتبار المكونات المستخدمة وزيادة الحجم الناتج عن التجمد!

• لا تقم بإدخال أي أشياء مثل الأصابع، أو الملاعق، أو ما شابه ذلك في فتحة التعبئة والجهاز "قيد التشغيل".

• تختلف مدة التحضير، على حسب طريقة العمل،

• درجة الحرارة المحيطة،

• درجة حرارة خليط الأيس كريم،

• درجة التماسك المرغوبة.

• لا تترك الجهاز دون مراقبة أثناء التشغيل. تحقق من جانس المتلجآت باستمرار.

• يجب ألا تكون المتلجآت صلبة وقاسية.

#### مهم: اطفئ الجهاز فوراً في الحالات التالية

• عندما تصبح حركة الملحقات الخاصة بالتحريك بطيئة أو عند توقفها عن الدوران،

• سماع صوت ضوضاء عالية في المحرك.

في هذه الحالات، تابع كما هو موضح أسفل: "كيفية استخدام الجهاز" نهاية العملية".

#### كيفية استخدام الجهاز

#### تحذير: خطر التعرض للحروق الباردة!

- احمل الحاويتين المجمدة من المقيض فقط.
- انتبه إلى يديك بأن تستعمل منشفة المطبخ عند إخراج حاوية المتلجآت من المجمدة.

1. أخرج حاوية المتلجآت من المجمدة.
2. ضع الحاويتين على القاعدة، وتأكد أنها ثابتة.
3. ضع الملحقات الخاصة بالتحريك وسط الحاوية، ضع الغطاء المزود بالمحرك على الحاوية، وستأخذ الملحقات الخاصة بالتحريك مكانها تلقائياً.
4. أقل غطاء المحرك، وضع المفتاح على وضعية (I).
5. التوصيل بمصدر التيار الكهربائي:
  - قبل توصيل الجهاز، تحقق ما إذا كان الجهد الكهربائي متوافقاً أم لا. ارجع إلى مُلصق التصنيف لمعرفة مواصفات الجهاز.
  - لا توصل الجهاز إلا بمقبس حائط ملائم.
6. استخدم المؤقت لتشغيل الجهاز واختر فترة بين 20 و 30 دقيقة.
7. املا خليط الجليد من خلال فتحات التعبئة الموجودة في الحاوية الباردة.

#### نهاية العملية

يتوقف الجهاز عن الدوران تلقائياً عندما ينتهي الوقت. إذا كنت تترغب في التوقف عن التحريك في وقت مبكر، قم بوضع المؤقت على وضع "0".

1. اسحب الأسلاك من المقبس.
2. افتح غطاء الموتور بإدارة المفتاح للوضع (II) ثم اسحب غطاء المحرك مع إبقاءه متجهاً نحو الأعلى.
3. اسحب الملحقات الخاصة بالتحريك من المتلجآت للحيلولة دون أن تتجمد.

## ⚠️ تحذير:

- احتفظ بالجهاز وأسلاك بعيدا عن متناول الأطفال الذين تقل أعمارهم عن 8 سنوات.
- تجنّب لعب الأطفال بالجهاز.
- يمكن استخدام هذا الجهاز بواسطة أشخاص أصحاب قدرات جسمانية أو إدراكية أو عقلية محدودة أو ممن تنقصهم الخبرة والمعرفة، إذا توفر لهم الإشراف أو التعليمات المتعلقة باستخدام الجهاز بطريقة آمنة وإذا أدركوا المخاطر المحتملة.
- هذا الجهاز غير مخصص لغمره في الماء أثناء التنظيف. يُرجى اتباع التعليمات التي ضمنها في فصل "التنظيف".

- ا تلمس أى أجزاء متحركة فى الجهاز و دائما أنتظر حتى تتوقف.
- لا تزيل الغطاء أثناء التشغيل.

### ■ ملاحظة:

- يجب أن يكون الوعاء جافاً.
- تأكد من وضع الوعاء في وضع أفقي. حيث يجب أن يظل عامل التبريد الموجود في داخل الوعاء مستقرًا ومتساويًا.

3. قم بإعداد خليط الأيس كريم. الكمية المثالية. الكمية للحاوية الواحدة: 220 مللي لتر تقريبا.
- يجب أن يتم إذابة السكر تمامًا.
- عند تحضير الأيس كريم بالفواكه، لا يجب استخدام سوى قطع الفواكه الناعمة، المهروسة، الخالية من البذور (ممهوكه). ويمكنك أيضًا إضافة عصير الفاكهة.
- إذا كنت ترغب في إضافة قطع من الفاكهة، أو البندق، أو المكسرات، أو الكحول، لا تضيف هذه المكونات إلا بعد الانتهاء من تحضير الأيس كريم. دع أداة التقلب تُقلب الخليط لعدة مرات.

### ■ ملاحظة:

يُعيق الكحول عملية التجميد.

- ضع خليط الأيس كريم في التلاجة إلى حين بدأ عملية تحضير الأيس كريم. إذا كانت درجة الحرارة أقل من + 10 درجة مئوية، سيقل ذلك من وقت عملية تحضير الأيس كريم.

### تعليمات الاستخدام

- يتم تشغيل الجهاز وإيقافه من الوقت. تأكد من أن المفتاح في وضعية "0" قبل توصيل التيار الكهربائي في القابس.
- يتحكم الموقت بمدة تشغيل الجهاز. عادة ما يستغرق تحضير الثلجات حوالي 15-30 دقيقة. قم بضبط إعدادات الموقت عند الحاجة.
- نوصي بملء خليط الحاويتين الحاوية بعد تثبيت الجهاز وتشغيله؛ وذلك لضمان عدم تجمد الجزء الداخلي من جدران الحاوية بشكل مفاجئ.

### نظرة عامة على المكونات / نطاق الاستخدام

- 1 الموقت
- 2 مبيت الموتور
- 3 غطاء مع فتحات للتعبئة
- 4 مرفق التقلب
- 5 الوعاء
- 6 مفتاح لقفل / فتح الغطاء
- 7 قاعدة

### تفريغ الجهاز من عبوته

1. أخرج الجهاز من عبوته.
2. أزل كافة مواد التعبئة والتغليف مثل الطبقات البلاستيكية، ومواد الحشو، وروابط الكابل، والعبوة المصنوعة من الورق المقوى.
3. تحقق من المحتويات للتأكد من عدم وجود أي جزء مفقود.

### ■ ملاحظة:

قد يوجد غبار أو مخلفات إنتاج على الجهاز. لذا نوصي بتنظيف الجهاز على النحو الموضح أدنى العنوان "التنظيف".

### التحضيرات

1. تحقق من عدم وجود أي عطب في الحاويتين. لا تستخدم الوعاء في حالة وجود تسريب. قد لا يتسبب تسريب عامل التبريد بأي ضرر، ولكن حدوث تسريب من الوعاء سيؤثر على نتيجة عملية تحضير الثلجات.
2. ضع الحاويتين مدة 10 إلى 12 ساعة في المجمدة. يجب ألا تقل درجة حرارة التلاجة أو حجرة التجميد في التلاجة عن - 18 درجة مئوية على الأقل.

## دليل التعليمات

شكراً لك على اختيارك منتجنا. نأمل أن تستمتع باستخدام الجهاز.

### رموز تعليمات الاستخدام

تم وضع علامات على هذه المعلومات الهامة خصيصاً للحفاظ على سلامتك. من الضروري لهذه التعليمات لتجنب وقوع حوادث ومنع الحاق تلف بالجهاز:

#### ⚠ تحذير:

يحذرك هذا الرمز من الإصابة بمخاطر على صحتك ويشير إلى وجود مخاطر محتملة للتعرض للإصابة.

#### ⚠ تنبيه:

يشير هذا الرمز إلى وجود مخاطر محتملة قد يتعرض لها الجهاز أو أشياء أخرى.

📌 ملاحظة: يلقي هذا الرمز الضوء على النصائح والمعلومات.

## ملاحظات عامة

اقرأ تعليمات التشغيل بعناية قبل تشغيل الجهاز واحتفظ بالتعليمات بما في ذلك الضمان وإيصال الاستلام، وإذا أمكن، الصندوق الذي يحتوي على العبوة الداخلية. عند إعطاء هذا الجهاز لأشخاص آخرين، يرجى إطلاعهم أيضاً على تعليمات التشغيل.

## تعليمات السلامة الخاصة بهذا الجهاز

### ⚠ تحذير:

- افصل الجهاز دائماً من مصدر الكهرباء في حال تركه دون مراقبة وقبل التركيب أو الفك أو التنظيف.
- قبل استبدال الأجزاء أو الملحقات المتحركة أثناء التشغيل، يجب إيقاف تشغيل الجهاز وفصله من مصدر الطاقة الرئيس.
- لا تصلح الجهاز بنفسك. يُرجى الاتصال بفني معتمد. إذا كان كابل مزود الطاقة تالفاً، فيجب استبداله عن طريق المُصنع، أو وكيل الصيانة التابع له أو أشخاص مؤهلين لتجنب أي خطر.
- هذا الجهاز مناسب للاستخدام من قبل الأطفال الذين تصل أعمارهم إلى 8 سنوات وأكثر في حال توفير الإشراف أو تقديم التعليمات إليهم فيما يتعلق بالاستخدام الآمن للجهاز واستيعاب المخاطر المُتضمنة.
- يجب عدم السماح للأطفال بتنظيف الجهاز وصيانته، مالم يكونوا أكبر من 8 سنوات ويخضعون للإشراف.

- هذا الجهاز مصمم للاستخدام الخاص وللغرض المقصود منه فقط. لا يصلح هذا الجهاز للاستخدام التجاري.
- لا تستخدم الجهاز في الأماكن الخارجية. احفظه بعيداً عن مصادر الحرارة وأشعة الشمس المباشرة والرطوبة (لا تغمسه مطلقاً في أي مادة سائلة) والأسطح الحادة. لا تستخدم الجهاز ويديك مبتلة. إذا كان الجهاز رطباً أو مبتلاً، انزع القابس الكهربائي على الفور.
- عند تنظيف الجهاز أو تخزينه، أوقف تشغيله وانزع القابس من مقبس التيار الكهربائي دائماً (اسحب القابس نفسه، وليس سلك التوصيل) إذا لم يكن الجهاز قيد الاستخدام وأزل الملحقات المرفقة.
- لا تشغل الجهاز دون أن يكون تحت المراقبة. يجب إيقاف تشغيل الجهاز دائماً عند مغادرة الغرفة. انزع القابس من مقبس التيار الكهربائي.
- يجب فحص الجهاز وأسلاك الموصلات الرئيسية بانتظام لاكتشاف وجود أية علامات للتلف. عند اكتشاف أي تلف يجب التوقف عن استخدام الجهاز.
- استخدم قطع الغيار الأصلية فقط.
- لضمان سلامة أطفالك، يرجى حفظ العبوة بالكامل (الحقائب البلاستيكية، والصناديق، والبوليسترين وغيرها) بعيداً عن متناول أيديهم.

#### ⚠ تحذير:

لا تدع الأطفال الصغار يعثون بالرقائق المعدنية خشية خطر الاختناق!



## GARANTIEKARTE

warranty card • garantiekaart • carte de garantie • scheda di garanzia • tarjeta de garantía • cartão de garantia • garantkort • karta gwarancyjna • záruční list • kartica jamstva • carte de garanție • Гаранционна карта • záručný list • garancijski list • garancijajegy • гарантійний формуляр • Гарантийный талон •

بطاقة ضمان

ICM 3650

24 Monate Garantie gemäß Garantieerklärung • 24 months warranty according to warranty declaration • 24 maanden garantie volgens garantieverklaring • 24 mois de garantie selon la déclaration de garantie • 24 mesi di garanzia secondo la dichiarazione di garanzia • 24 meses de garantía de acuerdo con la declaración de garantía • 24 meses de garantia, de acordo com a declaração de garantia • 24 måneders garanti i henhold til garantibetingelsene • 24 miesiące gwarancji na podstawie oświadczenia gwarancyjnego • záruka 24 měsíců podle prohlášení o záruce • 24 mjesечно jamstvo u skladu s jamstvenom deklaracijom • 24 luni garanție conform declarației de garanție • 24 месеца гаранция в съответствие с гаранционната декларация • 24-mesačná záruka podľa vyhlásenia o záruke • 24-mesečna garancija, skladno z garancijsko izjavo • 24 hónap garancia a garanciafeltételekben leírtak szerint • гарантія на 24 місяці відповідно заяві про гарантію • Гарантія 24 місяця согласно заявленим гарантійним правилам • ضمان لمدة 24 شهراً وفقاً لبيان الضمان

Kaufdatum, Händlerstempel, Unterschrift • date of purchase, dealer stamp, signature • aankoopdatum, dealerstempel, handtekening • date d'achat, tampon du concessionnaire, signature • data di acquisto, timbro del rivenditore, firma • fecha de compra, sello del distribuidor, firma • data de compra, carimbo do distribuitor, assinatura • kjøpsdato, forhandlerstempel, signatur • data zakupu, pieczęć sprzedawcy, podpis • datum zakoupení, razítko prodejce, podpis • datum kupovine, žig trgovca, potpis • data de achiziție, stampila furnizorului, semnătura • Дата на покупката, Печат на Продавача, Подпис • dátum nákupu, pečiatka obchodníka/predajcu, podpis • datum nakupa, žig trgovca, potpis • vásárlás dátuma, kereskedő bélyegzője, aláírás • дата придобання, печатка продавця, підпис • Дата приобретения, Штамп продавца, Подпись • تاريخ الترتيب، وشموز الوكيل والتوقيع



**CLATRONIC**<sup>®</sup>  
INTERNATIONAL GMBH

[www.clatronic.com](http://www.clatronic.com)



**CLATRONIC**<sup>®</sup>  
INTERNATIONAL GMBH

Internet: <http://www.clatronic.de>