



**ZIP**





---

# ZIP 01

---

<b>EN</b>	<b>BAGUETTE SLICERS</b> (Translation of the original instructions)	5
<b>FR</b>	<b>MACHINE À COUPER LES BAGUETTES</b> (Notice d'instructions originale)	11
<b>DE</b>	<b>BAGUETTE-SCHNEIDEMASCHINEN</b> (Übersetzung der Original betriebsanleitung)	17
<b>NL</b>	<b>BAGUETTESNIJDERS</b> (Vertaling van de oorspronkelijke gebruiksaanwijzing)	23
<b>IT</b>	<b>TAGLIA BAGUETTE</b> (Traduzione delle istruzioni originali)	29
<b>ES</b>	<b>MÁQUINAS PARA CORTAR BAGUETTES</b> (Traducción del manual original)	35
<b>RU</b>	<b>МАШИНЫ ДЛЯ РЕЗКИ ДЛИННОГО ФРАНЦУЗСКОГО ХЛЕБА</b> (Перевод оригинальной инструкции)	41

---

## Translation of the original instructions

---

## BEFORE START-UP

---

You have just received a JAC machine and we would like to thank you very much for your confidence.

In order for you to be completely satisfied over the next few years, please note the following advices :

- Obtain assistance from your authorised agent for installation, start-up and follow-up ;
- In order to be able to benefit from the **3 year** warranty (see conditions for returning below), you should have the service book filled out by your distributor when the machine is installed. The service book is located at the back of this manual.

---

## WARRANTY

---

JAC offers a **3 year** warranty on all its products.

This warranty includes replacement of original parts found to be defective and installation free of charge by the JAC agent.

The warranty becomes effective from the installation date of the equipment

**Under the following restrictive conditions :**

1. The equipment is purchased under "normal" conditions ;
2. Installation is made by an authorised agent ;
3. Utilisation of equipment conforming to the indications of the instructions for use and for the purpose for which it is made ;
4. The equipment is maintained daily as a good father should and with all due care ;
5. Maintenance followed-up by the authorised agent conforming to the maintenance specifications with at least one maintenance a year (maintenance at the user's cost).  
The manual has a page for this where the agent can detail the different maintenance.  
***If there is no maintenance follow-up by an authorised agent and/or if the service book is not completed correctly, the warranty is limited to one year.***
6. Exclusive use of JAC original parts.

**This warranty doesn't cover :**

1. Replacement of normally wearing parts ;
2. Parts found not to be defective by our dealers ;
3. Problems resulting from abnormal use of the equipment ;
4. Problems resulting from an installation not installed by an authorised agent ;
5. Parts where problems result from transport damage or incorrect handling.

Repair and/or replacement of defective parts during the warranty period does not extend the initial warranty.

---

## CAUTION

---

- This machine is intended for professional bakers ;
- This machine is solely intended for cutting temperate baked bread ;
- It may only be used by one person at a time. (unless otherwise stated) ;
- Don't allow children or unauthorised persons to use or manipulate the machine ;
- It has to be kept and used inside in a location, away from humidity and heat ;
- The machine has to be adequately lit for carrying out the work satisfactorily ;
- Don't clean the equipment with water ;
- This machine has a noise level below 75 dB(A) as per standard EN ISO 3744.

---

## CONNECTION

---

- Before connecting your machine to the electricity network, check that the machine operation voltage (see rating plate on the machine) and voltage of the electricity network are appropriate ;
- Connection of the machine has to be made using an earthed plug ;
- Your electrical installation supplying the machine has to be protected as below :
  - North America : Main protection 15A ;
  - Rest of the world : Main protection 16 A.

Note : All other problems resulting from another type of connection will not be taken into account.

---

## START-UP

---

- If necessary fix the feet or casters (if with stand) delivered with the machine ;
- Please refer to the "Instructions" section for using the machine;

---

## DANGER

---

- In case of danger for the user or the machine, use the main switch to cut the supply and/or remove the plug;
- Remove the electric plug and wait that the blade are completely stop before every maintenance and service operation ;
- The blade continue to turn until 2 minutes after switch off the supply;
- Don't touch the blade even when stopped ;
- If you need to change the blade, have this done by your authorised distributor ;
- Make sure that you wear anti-cut protective gloves when replacing the cutters or carrying out operations in the vicinity of the blades ;
- All maintenance or part changing operations are to be carried out by a qualified person ;

---

## INSTRUCTIONS FOR USE

---

At the start of the day power up the machine with the aid of the main switch

### Procedure to use the machine :

1. Adjust the slice height (18 to 28 mm) by help of rear superior adjusting knob ;
2. Adjust the slice depth (0 to 17 mm) by help of rear inferior adjusting knob ;
3. Adjust the side guide by help of the 2 side adjusting knobs ;
4. Adjust the pressing plate by help of the upper handle ;
5. Introduce the bread by upside.

At the end of the day, turn off the main switch to switch the machine off.

NB : The blade continue to turn until 2 minutes after switch off the supply.

### Capacity :

Loaf dimension (width x height) (cm) :

min.: 5,5 x 4 - max.: 11 x 8

### Safety :

The opening of the cover will prevent the machine from working

---

## MAINTENANCE

---

**Daily**, by a trained user :

1. Use a scuffle (long brush) to clean the machine interior.

**Every year**, by an authorised agent :

1. Remove the plug ;
2. Check the state of the slice blade. If a depreciation of the slice quality is unrated, it must proceed the replacement of slice blade (JAC reference : 610022 of JAC Spare Parts catalogue)  
If it's to replace, replace the blade in accordance with the procedure for changing the blade;
3. Clean with a brush and vacuum the inside of the machine ;

***Check that your authorised agent records the intervention in your service book in order to keep your 3 year warranty***

---

---

## SPARE PARTS

---

When ordering spare parts, check with your authorised agent the parts concerned using the spare parts catalogue published by the manufacturer.

Always provide the machine number as indicated on the rating plate.

Your agent will order the parts from JAC.

---

## TROUBLESHOOTING

---

### **The machine is completely stopped**

Did you plug it in ?

Is the power supply coming to the socket ?

### **The blade doesn't start and the machine makes noise.**

Switch directly the main switch to the off position (0), remove the plug and use the scuffle (long brush) to check that nothing prevents the blade from turning. Try again the machine, if the problem persists call your JAC dealer.

**Always get an authorised dealer to carry out maintenance work on your machine!**

---

## HOW TO CHANGE THE BLADE

---

Always wear cut resistant protective gloves (EN 388 Standard: 2003 index level B = 5) when replacing the blade or when carrying out an operation near the blade.

Once you have ensured that your machine is actually disconnected from the mains:

1. Remove the cover that protect the blade ;
2. Set up the lateral guide up to the right ;
3. Replace the blade :
  - Unscrew the nut that maintain the blade, by help of the provide wrench (left step) ;
  - Replace the blade and check the teeth direction ;
  - Screw and tight the nut to lock the blade, by help of the provide wrench.
4. Install the cover that protect the blade.

Connect the machine to the main supply, the machine is ready.

---





---

# Notice d'instructions originale

---

## AVANT MISE EN SERVICE

---

Vous venez d'acquérir une machine JAC, nous vous remercions pour votre confiance.

Pour que votre machine vous donne entière satisfaction au cours des prochaines années, nous vous invitons à prendre connaissance des conseils suivants :

- Faites-vous aider par votre agent agréé pour l'installation, la mise en service et le suivi ;
- Afin de pouvoir bénéficier de la garantie des **3 ans** (voir conditions reprises ci-après), faites compléter, par votre distributeur, le carnet d'entretien lors de l'installation de votre machine. Ce carnet d'entretien se trouve à la fin de cette notice d'utilisation.

---

## GARANTIE

---

JAC offre une garantie de **3 ans** sur tous ses produits.

Cette garantie comprend le remplacement des pièces d'origine reconnues défectueuses et l'installation gratuite de celles-ci par l'agent JAC.

La garantie prend effet à la date d'installation du matériel.

### **Sous les conditions restrictives suivantes :**

1. Matériel acquis dans des conditions « normales » ;
2. Installation effectuée par un agent agréé ;
3. Utilisation du matériel conformément aux indications du mode d'emploi et dans le but pour lequel il a été fabriqué ;
4. Matériel journalièrement entretenu en « bon père de famille » ;
5. Entretien suivi par l'agent agréé conformément aux spécifications d'entretien avec, au minimum, un entretien par an (entretien à charge de l'utilisateur). La notice comprend à cet effet une page permettant à l'agent d'indiquer les différents entretiens.

***Si il n'y a pas de suivi d'entretien par un agent agréé et/ou que le carnet d'entretien n'est pas correctement complété, la garantie se limite à un an.***

6. L'utilisation exclusive des pièces d'origine JAC.

### **Cette garantie ne couvre pas :**

1. Le remplacement de pièces d'usure normale ;
2. Les pièces non reconnues défectueuses par nos services ;
3. Les problèmes résultant d'une utilisation anormale du matériel ;
4. Les problèmes résultant d'une installation non effectuée par un agent agréé ;
5. Les pièces ou les problèmes résultant d'un dégât de transport ou d'une manutention inappropriée.

Une réparation et/ou un remplacement de pièces défectueuses effectués durant la période de garantie n'a pas pour effet de prolonger ladite garantie.

---

---

## AVERTISSEMENT

---

- Cette machine est destinée aux professionnels de la boulangerie ;
- Cette machine est destinée exclusivement à la coupe du pain cuit et tempéré ;
- Elle doit être utilisée par une seule personne à la fois (sauf prescription contraire) ;
- Ne pas laisser des enfants ou des personnes non autorisées utiliser ou manipuler la machine ;
- Elle doit être stockée et utilisée à l'intérieur dans un local, à l'abri de l'humidité et de la chaleur ;
- La machine doit être éclairée suffisamment pour effectuer le travail ;
- Cette machine a un niveau sonore inférieur à 75 dB(A) suivant norme EN ISO 3744.

---

## RACCORDEMENT

---

- Avant de connecter votre machine au réseau, vérifier l'adéquation de la tension de service de la machine (voir plaque signalétique sur la machine) et de la tension de votre réseau ;
- Le raccordement de la machine doit se faire par l'intermédiaire d'une fiche munie d'une terre ;
- Votre installation électrique alimentant la machine doit être protégée comme indiqué ci-dessous :
  - Amérique du Nord : Protection principale 15A ;
  - Reste du monde : Protection principale 16 A.

Note : Tout problème résultant d'un autre type de raccordement vous incomberait.

---

## MISE EN SERVICE

---

- Si nécessaire, fixer les pieds ou les roulettes (si avec socle) livrés avec la machine ;
- Pour l'utilisation de la machine, se reporter au chapitre « Mode d'emploi ».

---

## DANGER

---

- En cas de danger pour l'utilisateur ou pour la machine, vous devez utiliser l'interrupteur général pour couper l'alimentation de la machine et/ou retirer la fiche de la prise ;
  - Retirer la fiche de la prise électrique et attendre l'arrêt complet de la lame avant toute opération de maintenance et d'entretien ;
  - La lame continue de tourner jusqu'à 2 minutes après avoir coupé l'alimentation du moteur ;
  - Ne pas toucher la lame, même à l'arrêt ;
  - Pour le changement de la lame, faire effectuer l'opération par votre distributeur agréé ;
  - Veiller à toujours porter des gants de protection anti-coupure lors du remplacement de la lame ou lors d'une opération au voisinage de la lame ;
  - Toute opération de maintenance ou remplacement de pièce doit être effectuée par une personne qualifiée.
-

---

## MODE D'EMPLOI

---

En début de production, mettre la machine sous tension à l'aide de l'interrupteur général.

### Procédure d'utilisation :

1. Régler la hauteur de coupe (18 à 28 mm) à l'aide de la molette arrière supérieure ;
2. Régler la profondeur de coupe (0 à 17 mm) à l'aide de la molette arrière inférieure ;
3. Régler le guide latéral à l'aide des 2 molettes latérales ;
4. Régler le presse-pain à l'aide de la poignée supérieure ;
5. Introduire le pain par le dessus.

En fin de production, couper l'interrupteur général pour mettre la machine hors tension.

NB : La lame continue de tourner jusqu'à 2 minutes après avoir coupé l'alimentation du moteur.

### Capacité :

Dimensions du pain (largeur x hauteur) (centimètre) :

min. l : 5,5 x h : 4 - max. l : 11 x h : 8

### Sécurité :

L'ouverture de la coiffe empêche le fonctionnement de la machine.

---

## ENTRETIEN

---

**Tous les jours**, par un utilisateur formé :

1. Utiliser un écouvillon (brosse allongée) pour nettoyer l'intérieur de la machine.

**Tout les ans**, par un agent agréé :

1. Retirer la fiche de la prise ;
2. Vérifier l'état de la lame de coupe. Si un dépréciation de la qualité de la coupe est notée, il faut procéder au remplacement de la lame de coupe (référence JAC : 610022 du catalogue de Pièces de Rechange JAC)  
Si elle est à changer, remplacer la lame conformément à la procédure de changement de la lame de coupe ;
3. Nettoyer à la brosse et aspirer l'intérieur de la machine ;

***Vérifier bien que votre agent agréé enregistre son intervention dans votre carnet d'entretien afin de conserver votre garantie de 3 ans***

---

---

## PIECES DE RECHANGE

---

Lors d'une commande d'une pièce de rechange, vérifier avec votre agent agréé de quelle pièce il s'agit sur base du catalogue de pièces de rechange émis par le fabricant. Préciser toujours le numéro de machine comme indiqué sur la plaque signalétique. Votre agent effectue les commandes auprès de JAC.

---

## PROBLEMES

---

### **La machine est complètement à l'arrêt.**

Avez-vous branché la fiche ?  
Y-a-t-il du courant dans la prise ?

### **La lame ne démarre pas et la machine fait du bruit.**

Mettre l'interrupteur directement sur la position arrêt ( 0 ), retirer la fiche et à l'aide de l'écouvillon (brosse allongée), contrôler que rien n'empêche la lame de tourner. Tester à nouveau la machine, si le problème persiste : faire appel à votre revendeur agréé JAC.

**Faire toujours entretenir votre machine par un agent agréé !**

---

## COMMENT REMPLACER LA LAME

---

Veiller à toujours porter des gants de protection anti-coupure (Norme EN 388 : 2003 indice B = 5) lors du remplacement de la lame ou lors d'une opération au voisinage de lame. Après vous être assuré que la fiche de votre machine était bien déconnectée du secteur :

1. Retirer la coiffe qui protège la lame ;
2. Positionner le guide latéral au maximum vers la droite ;
3. Remplacer la lame :
  - Dévisser l'écrou qui maintient la lame, à l'aide de la clé fournie (pas à gauche) ;
  - Remplacer la lame en contrôlant le sens des dents ;
  - Visser et serrer l'écrou pour bloquer la lame, à l'aide de la clé fournie.
4. Remonter la coiffe qui protège la lame.

Connecter votre machine au réseau électrique, la machine est prête.



---

# Übersetzung der Original-betriebsanleitung



---

## VOR DER INBETRIEBNAHME

---

Sie haben eine JAC-Maschine erworben, und wir danken Ihnen für Ihr Vertrauen.

Damit Ihre Maschine Sie in den kommenden Jahren vollkommen zufrieden stellt, bitten wir Sie darum, sich die nachstehenden Empfehlungen zur Herzen zu nehmen :

- Lassen Sie sich von Ihrem Vertragshändler bei der Montage, der Inbetriebnahme und den darauffolgenden Schritten helfen ;
  - Um in den Vorzug der **Dreijahresgarantie** zu gelangen (siehe nachstehende Bedingungen), lassen Sie von Ihrem Vertragshändler das Wartungsheft bei der Einrichtung Ihrer Maschine ausfüllen. Dieses Wartungsheft finden Sie am Ende dieser Betriebsanleitung vor.
- 

## GARANTIE

---

JAC bietet eine **Dreijahresgarantie** auf all seine Produkte.

Diese Garantie umfasst die Auswechslung von Originalteilen, die für schadhaft befunden wurden, und deren kostenlosen Einbau seitens des JAC-Vertreters.

Die Garantie beginnt am Tag der Installation des Materials.

**Die Garantie ist folgenden einschränkenden Bedingungen unterworfen :**

1. Material wurde unter „normalen“ Bedingungen erworben ;
2. Installation durch einen befugten Vertreter ;
3. Benutzung des Materials entsprechend den Bestimmungen der Gebrauchsanweisung und für den Zweck, für den es hergestellt wurde ;
4. Material wurde täglich instandgehalten laut Anweisungen und mit der Sorgfalt eines „guten Familienvaters“ ;
5. Die Wartungen wurden vom Vertragsvertreter gemäß den Wartungsspezifikationen vorgenommen, mindestens einmal im Jahr (Wartung zu Lasten des Benutzers). Die Anleitung enthält eine Seite, auf der der Vertragsvertreter die einzelnen Wartungen vermerken kann ;

***In Ermangelung einer Wartung durch einen befugten Vertreter oder wenn das Wartungsheft nicht ordentlich ausgefüllt ist, ist die Garantie auf ein Jahr beschränkt.***

6. Es dürfen ausschließlich Originalteile von JAC verwendet werden.

**Diese Garantie deckt nicht folgende Umstände :**

1. Die Auswechslung von normalen Verschleißteilen ;
2. Teile, die von unserer Seite nicht für schadhaft befunden wurden ;
3. Schwierigkeiten aufgrund einer zweckfremden Benutzung des Materials ;
4. Schwierigkeiten aufgrund einer Installation, die nicht von einem befugten Vertreter vorgenommen worden war ;
5. Teileschäden oder Schwierigkeiten infolge von Transportschäden oder einer unsachgemäßen Handhabung.

Eine Reparatur und/oder Auswechslung von schadhaften Teilen, die während der Garantielaufzeit stattfand, bewirkt keine Verlängerung der anfänglichen Garantielaufzeit.

---

---

## SICHERHEITSHINWEISE

---

- Diese Maschine ist für die Nutzung durch das Bäckereipersonal gedacht ;
- Diese Maschine ist ausschließlich zum Schneiden von gebackenem und temperiertem Brot konzipiert ;
- Sie darf ausschließlich von einer Person gleichzeitig bedient werden (sofern nicht anderslautend bestimmt) ;
- Es dürfen keine Kinder oder Unbefugte die Maschine benutzen oder handhaben ;
- Sie muss in einem Raum abgestellt und eingesetzt werden, abseits von Feuchtigkeit und Hitze ;
- Die Maschine muss ausreichend beleuchtet sein, wenn mit ihr gearbeitet wird ;
- Die Ausrüstung darf nicht mit Wasser gesäubert werden ;
- Die Maschine hat einen Lärmpegel unter 75 dB(A) nach der Norm EN ISO 3744.

---

## ANSCHLUSS

---

- Vor dem Anschluss der Maschine ans Stromnetz ist die Übereinstimmung der Betriebsspannung der Maschine, die auf dem Typenschild der Maschine steht, mit der Spannung Ihres Stromnetzes nachzuprüfen ;
- Der Anschluss der Maschine muss auf jeden Fall über einen geerdeten Stecker hergestellt werden ;
- Die Elektroinstallation, von der die Maschine gespeist wird, muss folgendermaßen gesichert sein :
  - Nordamerika: Hauptsicherung von 15 Ampere ;
  - Restliche Welt: Hauptsicherung von 16 Ampere.

Hinweis : Jedes Problem infolge einer anderen Anschlussweise wird nicht berücksichtigt.

---

## INBETRIEBNAHME

---

- Bei Bedarf die mit der Maschine gelieferten Füße oder Laufrollen (Wird mit Standfuß) an der Maschine befestigen ;
- Die Benutzung der Maschine wird unter dem Kapitel „Gebrauchsanweisung“ beschrieben

---

## GEFAHREN

---

- In dem Fall einer Gefahr für den Benutzer oder für die Maschine, müssen Sie den Hauptschalter benutzen um die Maschine außer Betrieb zu setzen
  - Ziehen Sie das Stromkabel aus der Steckdose vor jeder Instandhaltung oder Wartung der Maschine ;
  - Die Klinge dreht weiter bis 2 Minuten nach Sperre der Motorstromspeisung ;
  - Berühren Sie die Messer nicht, selbst wenn sie still stehen ;
  - Lassen Sie sich beim Wechseln der Klinge von Ihrem Vertragshändler helfen ;
  - Tragen Sie immer Schutzhandschuhe, die vor Schnitten schützen, wenn Sie die Messer auswechseln oder wenn Sie in unmittelbarer Nähe der Klinge an der Maschine arbeiten ;
  - Jede Instandhaltung oder Auswechslung von Teilen muss von einer fachkundigen Person durchgeführt werden.
-

---

## GEBRAUCHSANWEISUNG

---

Vor der Leistung, setzen Sie die Maschine unter Spannung durch die Bestätigung des Hauptschalters

### **Vorgehensweise :**

1. Stellen Sie ein die Schnitthöhe (18 bis 28 mm) mit dem oben-rücken- Einstellknopf ;
2. Stellen Sie ein die Schnitttiefe (0 bis 17 mm) mit dem unteren- hinteren- Einstellknopf ;
3. Stellen Sie ein die seitliche Führungsbahn mit den 2 seitlichen Einstellknöpfen ;
4. Stellen Sie ein den Brotniederhalter mit Hilfe des oberen Griff ;
5. Das Brot vom Oben einschieben.

Am Ende der Leistung setzen Sie die Maschine mit dem Hauptschalter außer Betrieb  
NB : Die Klinge dreht weiter bis 2 Minuten nach Sperre der Motorstromspeisung

### **Kapazität :**

Abmessung des Brotes (Breite x Höhe) (zentimeter) :  
min. B : 5,5 x H : 4 - max. B : 11 x H : 8

### **Sicherheit :**

Das Öffnen der Haube verhindert den Betrieb der Maschine.

---

## WARTUNG

---

**Tägliche Wartung** von einem kundigen Benutzer :

1. Inneres mit einem Rohrwischer (lange Bürste) reinigen

**Einmal jährlich mindestens** von einem befügten Vertreter :

1. Stecker aus der Steckdose ziehen ;
2. Zustand der Klinge prüfen. Wenn eine Entwertung der Schmitte zu bemerkt wird, die Klinge auswechseln (siehe Vorgehensweise für die Auswechsellung der Klinge) Referenz JAC : 6110022 des JAC Ersatzteilkatalog.
3. Inneres mit einer Bürste reinigen und Rückstände aufsaugen ;

***Prüfen Sie nach, ob der befügte Vertreter seine Intervention in Ihrem Wartungsheft notiert, damit Sie weiterhin Ihre Dreijahresgarantie behalten.***

---

## ERSATZTEILE

---

Sehen Sie bei einer Ersatzteilbestellung gemeinsam mit Ihrem Vertragshändler nach, um welches Teil es sich handelt. Sehen Sie im Ersatzteilkatalog des Herstellers nach. Geben Sie immer die Nummer der Maschine, die auf dem Typenschild steht, an. Ihr Vertragshändler reicht die Bestellung bei JAC ein.

---

## STÖRUNGEN

---

### **Die Maschine steht vollkommen still.**

Haben Sie den Stecker angeschlossen?  
Liegt Strom an der Steckdose an?

### **Die Klinge läuft nicht an und die Maschine macht Lärm.**

Den Schalter direkt auf die Stillposition ( 0 ) setzen, den Stecker ausziehen mit der Hilfe des Rohrwishers (lange Bürste) und prüfen, dass die Klinge einwandfrei läuft. Führen Sie nochmals eine Probelauf mit der Maschine und wenn das Problem anhält : Ihren JAC befügten Vertreter kontaktieren.

**.Lassen Sie Ihre Maschine immer von einem befugten Vertreter warten!**

---

## AUSWECHSELN DER MESSER

---

Tragen Sie immer Schutzhandschuhe, die vor Schnitten schützen (Norm EN 388 : 2003 Indiz B = 5), wenn Sie die Klinge auswechseln oder wenn Sie in unmittelbarer Nähe der Klingen an der Maschine arbeiten.

Nachdem Sie sich vergewissert haben, dass der Stecker Ihrer Maschine vom Netz abgezogen ist :

1. Entfernen Sie die Schutzhaube der Klinge ;
2. Richten Sie die Führungsbahn am weitesten nach Rechts aus ;
3. Ersetzen Sie die Klinge :
  - Lösen Sie die Schraubenmutter, die die Klinge hält mit der Hilfe des gelieferten Schlüssel ;
  - Ersetzen Sie die Klinge und achten Sie auf die Zahnrichtung
  - Dann die Schraube mit dem gelieferten Schlüssel anziehen, um die Klinge zu sperren.
4. Stellen Sie die Schutzhaube auf der Klinge  
Schließen Sie die Maschine am Stromnetz an. Die Maschine ist einsatzbereit.



---

## Vertaling van de oorspronkelijke gebruiksaanwijzing

---

## VÓÓR DE INBEDRIJFSTELLING

---

U hebt een machine van JAC aangekocht en wij danken u voor uw vertrouwen.

Opdat uw machine tijdens de volgende jaren volledig zou werken zoals u dat wenst, vragen wij u kennis te nemen van de volgende raadgevingen :

- Laat u voor de installatie, inbedrijfstelling en opvolging bijstaan door uw officieel erkende dealer ;
- Om van de garantie van **3 jaar** (zie de voorwaarden hierna) te kunnen genieten, moet u uw dealer het onderhoudsboekje doen invullen tijdens de installatie van uw machine. Dit onderhoudsboekje vindt u achteraan in deze gebruiksaanwijzing.

---

## GARANTIE

---

JAC biedt een garantie van **3 jaar** op al zijn producten.

Deze garantie omvat de vervanging van defecte originele onderdelen en de gratis installatie ervan door de dealer van JAC.

De garantie vangt aan op de datum van installatie van het materieel.

### Onder de volgende beperkende voorwaarden :

1. Materieel verworven onder "normale" omstandigheden ;
2. Installatie uitgevoerd door een officieel erkende dealer ;
3. Gebruik van het materieel in overeenstemming met de aanwijzingen in de gebruiksaanwijzing en voor het doel waarvoor het ontworpen is ;
4. Materieel dat dagelijks wordt onderhouden als een "goede huisvader" ;
5. Onderhoud dat opgevolgd wordt door de officieel erkende dealer in overeenstemming met de onderhoudsspecificaties met minstens één onderhoud per jaar (onderhoud ten laste van de gebruiker). Te dien einde bevat de gebruiksaanwijzing een pagina waar de dealer de verschillende onderhoudsbeurten kan registreren.

***Bij gebrek aan opvolging van het onderhoud door een officieel erkende dealer en/of in geval van een foutief ingevuld onderhoudsboekje beperkt de garantie zich tot één jaar.***

6. Het uitsluitend gebruiken van originele onderdelen van JAC.

### Deze garantie geldt niet voor :

1. De vervanging van onderdelen die aan normale slijtage onderhevig zijn ;
2. De onderdelen die door onze diensten niet als defect erkend worden ;
3. De problemen die het resultaat zijn van een abnormaal gebruik van het materieel ;
4. De problemen die het resultaat zijn van een installatie die niet door een officieel erkende dealer uitgevoerd werd ;
5. De onderdelen of problemen die het resultaat zijn van transportschade of een onoordeelkundige goederenbehandeling.

Een herstelling en/of vervanging van defecte onderdelen tijdens de garantieperiode leidt niet tot de verlenging van de genoemde garantie.

---

---

## WAARSCHUWING

---

- Deze machine is voor de bakker bedoeld ;
- Deze machine is uitsluitend bestemd voor het snijden van afgekoeld gebakken brood ;
- Zij mag nooit door meerdere personen tegelijk gebruikt worden. (behoudens andersluidend voorschrift) ;
- Laat nooit kinderen of onbevoegden de machine gebruiken of bedienen ;
- De machine moet opgeslagen en gebruikt worden in een ruimte die beschutting biedt tegen vochtigheid en warmte ;
- De machine moet voldoende verlicht zijn om ze te kunnen bedienen ;
- Deze machine heeft een geluidsniveau van minder dan 75 dB(A) volgens de norm EN ISO 3744.

---

## AANSLUITING

---

- Alvorens uw machine op het net aan te sluiten, dient u de conformiteit tussen de bedrijfsvoeding van de machine (zie kenplaat op de machine) en de netspanning na te gaan ;
- De aansluiting van de machine moet geschieden door middel van een geaarde stekker ;
- Uw elektrische installatie die de machine voedt, dient als volgt beschermd te zijn :
  - Noord-Amerika: Hoofdzekering van 15 A ;
  - Rest van de wereld: Hoofdzekering van 16 A.

Opmerking: Elk probleem dat het resultaat is van een ander type van aansluiting, valt ten uwen laste.

---

## MISE EN SERVICE

---

- Indien nodig zet u de voeten of wielletjes (indien met sokkel) vast die bij de machine geleverd zijn;
- Voor het gebruik van de machine: zie het hoofdstuk "Gebruiksaanwijzing".

---

## GEVAAR

---

In geval van gevaar voor de gebruiker of de machine dient u de algemene schakelaar te gebruiken om de voeding van de machine uit te schakelen en/of de stekker uit de contactdoos te verwijderen;

- Haal de stekker uit de contactdoos en wacht tot het lemmet volledig tot stilstand is gekomen alvorens een onderhoudsbewerking uit te voeren;
  - Het lemmet blijft nog 2 minuten draaien na het onderbreken van de voeding van de motor;
  - Raak het lemmet niet aan, ook niet bij stilstand;
  - De vervanging van het lemmet moet u laten uitvoeren door uw officieel erkende dealer;
  - Maak dat u altijd werkhandschoenen draagt (tegen snijwonden) tijdens het vervangen van het lemmet of tijdens werkzaamheden in de buurt van het lemmet;
  - Alle onderhoudswerken of vervangingen van onderdelen mogen uitsluitend door een gekwalificeerde werkracht uitgevoerd worden.
-



---

## GEBRUIKSAANWIJZING

---

Zet de machine bij het begin van de productie onder spanning met behulp van de hoofdschakelaar .

### **Bediening:**

1. Regel de snijhoogte (18 tot 28 mm) met behulp van het bovenste wielje achteraan;
2. Regel de snijdiepte (0 tot 17 mm) met behulp van het onderste wielje achteraan;
3. Regel de zijgeleider met behulp van de 2 wieltjes opzij;
4. Regel de broodpers met behulp van de bovenste handgreep ;
5. Breng het brood via de bovenzijde aan.

Zet de hoofdschakelaar aan het einde van de productie af om de voeding van de machine uit te schakelen.

NB: Het lemmet blijft nog 2 minuten draaien na het onderbreken van de voeding van de motor.

### **Vermogen:**

Afmetingen van het brood (breedte x hoogte) (in centimeter):

min. l : 5,5 x h : 4 - max. l : 11 x h : 8

### **Veiligheid:**

Als de kap openstaat, kan de machine niet in werking gesteld worden.

---

## ONDERHOUD

---

**Elke dag**, door een opgeleide gebruiker:

1. Gebruik een flessenborstel (lange borstel) om de binnenkant van de machine schoon te maken.

**Jaarlijks**, door een erkende dealer :

1. Haal de stekker uit de contactdoos;
2. Controleer de staat van het snijmes. Wanneer een verslechtering van de kwaliteit van de snede vastgesteld wordt, moet het snijmes vervangen worden (referentie JAC: 610022 van de catalogus met reserveonderdelen van JAC)  
Als het mes vervangen moet worden, dient dit overeenkomstig de procedure voor het vervangen van het snijmes te gebeuren;
3. Maak de machine schoon met een borstel, de binnenkant met een stofzuiger;

***Ga wel degelijk na of uw officieel erkende dealer zijn ingreep in uw onderhoudsboekje registreert om uw garantie van 3 jaar te behouden***

---

---

## RESERVEONDERDELEN

---

Voor het bestellen van een reserveonderdeel controleert u samen met uw officieel erkende dealer om welk onderdeel het gaat aan de hand van de catalogus met reserveonderdelen uitgegeven door de fabrikant.

Preciseer altijd het machinenummer zoals aangegeven op de kenplaat.

Uw dealer maakt de bestelling over aan JAC.

---

## PROBLEMEN

---

### **De machine staat volledig stil.**

Hebt u de stekker in de contactdoos gestoken?

Zit er stroom op de contactdoos?

### **Het mes start niet en de machine maakt lawaai.**

Zet de schakelaar onmiddellijk op de stand uitgeschakeld ( 0 ), verwijder de stekker uit de contactdoos en ga met behulp van de flessenborstel (lange borstel) na of het lemmet wel vrij kan ronddraaien. Test de machine opnieuw. Als het probleem aanhoudt, dient u contact op te nemen met uw officieel erkende dealer van JAC.

**Laat uw machine altijd onderhouden door een officieel erkende dealer!**

---

## HOE HET LEMMET VERVANGEN

---

Maak dat u altijd werkhandschoenen (tegen snijwonden, norm EN 388: 2003 index B = 5) draagt tijdens het vervangen van het lemmet of tijdens werkzaamheden in de buurt van het lemmet.

Zorg ervoor dat de stekker van uw machine niet meer in de contactdoos zit:

1. Verwijder de kap die het lemmet beschermt;
  2. Plaats de zijgeleider zo veel mogelijk naar rechts;
  3. Vervang het lemmet:
    - Schroef de moer waarmee het mes vastgezet is, los met behulp van de meegeleverde sleutel (linkse schroefdraad);
    - Vervang het lemmet en controleer daarbij de richting van de tanden;
    - Breng de moer terug aan en schroef ze vast met behulp van de meegeleverde sleutel om het lemmet vast te zetten.
  4. Plaats de kap terug die het lemmet beschermt.
- Sluit uw machine weer aan op het elektriciteitsnet, de machine is klaar voor gebruik.
-



---

## Traduzione delle istruzioni originali

---

## PRIMA DELLA MESSA IN ESERCIZIO

---

Avete appena acquistato una macchina JAC e Vi ringraziamo per la fiducia che ci avete accordato.

Affinché la Vostra macchina vi soddisfi pienamente nel corso dei prossimi anni, Vi invitiamo a seguire i suggerimenti seguenti :

- FateVi aiutare dal Vostro agente autorizzato per l'installazione, la messa in esercizio ed il controllo periodico ;
- Per poter beneficiare della garanzia di **3 anni** (vedi condizioni indicate in seguito), fate compilare, al Vostro distributore, il libretto di manutenzione al momento dell'installazione della Vostra macchina. Il suddetto libretto di manutenzione si trova alla fine delle presenti istruzioni per l'uso.

---

## GARANZIA

---

JAC offre una garanzia di **3 anni** su tutti i propri prodotti.

Tale garanzia comprende la sostituzione dei pezzi originali rivelatisi difettosi e l'installazione gratuita degli stessi ad opera dell'agente JAC.

La garanzia decorre a partire dalla data di installazione del macchinario

**Nelle seguenti condizioni restrittive :**

1. Macchinario acquistato in condizioni "normali" ;
2. Installazione effettuata da un agente autorizzato ;
3. Utilizzo del materiale secondo le indicazioni di utilizzo e allo scopo per cui è stato realizzato ;
4. Materiale giornalmente mantenuto secondo "gli standard di riferimento" ;
5. Manutenzioni eseguite dall'agente autorizzato ai sensi delle specifiche di manutenzione con almeno una manutenzione all'anno (manutenzione a carico dell'utente). L'informativa comprende, a tal proposito, una pagina che permette all'agente di indicare le diverse manutenzioni ;

***Se non vi è monitoraggio della manutenzione da parte di un agente autorizzato e/o il libretto delle manutenzioni non è correttamente compilato, la garanzia è limitata ad un anno.***

6. L'utilizzo esclusivo dei pezzi originali JAC.

**Questa garanzia non copre :**

1. La sostituzione di pezzi esposti a normale usura ;
2. I pezzi non riconosciuti come difettosi dai nostri servizi ;
3. I problemi che rilevano da un utilizzo anormale del macchinario ;
4. I problemi che rilevano da un'installazione non effettuata da un agente autorizzato ;
5. I pezzi o i problemi derivanti da un danno durante il trasporto o da una manutenzione erranea.

Una riparazione e/o una sostituzione dei pezzi difettosi effettuate durante il periodo di garanzia non dà luogo al prolungamento della suddetta garanzia.

---

---

## AVVERTENZA

---

- Questa macchina è stata concepita per panettieri specializzati ;
- Questa macchina è destinata esclusivamente al taglio del pane cotto e temperato ;
- Deve essere utilizzata da una sola persona per volta. (salvo diversa indicazione) ;
- Non permettere l'utilizzo o la manipolazione della macchina a bambini o persone non autorizzate ;
- Deve essere conservata e utilizzata all'interno di un locale, al riparo dall'umidità e da fonti di calore ;
- La macchina deve essere sufficientemente illuminata per eseguire il lavoro ;
- Questa macchina ha un livello sonoro inferiore ai 75 dB(A) conformemente alla norma EN ISO 3744.

---

## COLLEGAMENTI

---

- Prima di collegare la Vostra macchina alla rete, controllate la rispondenza della tensione di funzionamento della macchina (vedi targhetta a bordo macchina) con la tensione della Vostra rete ;
- Il collegamento della macchina deve essere effettuato con un'apposita spina munita di messa a terra ;
- Il Vostro impianto elettrico che alimenta la macchina deve essere protetto secondo quanto di seguito indicato :
  - America del Nord: Protezione principale 15A ;
  - Resto del mondo: Protezione principale 16 A.

Nota : Qualsiasi problema derivante da un altro tipo di collegamento non è a noi attribuibile.

---

## MESSA IN ESERCIZIO

---

- Se necessario, fissate i piedi o le rotelle (se con base) fornite in dotazione;
- Per l'utilizzo della macchina, vogliate consultare il capitolo "Istruzioni per l'uso".

---

## PERICOLO

---

- In caso di pericolo per l'utente o per la macchina, utilizzare l'interruttore generale per spegnere la macchina e/o togliere la spina dalla presa;
- Togliere la spina dalla presa elettrica ed attendere l'arresto completo della lama prima di qualsiasi operazione di manutenzione;
- La lama continua a girare per 2 minuti dopo aver spento il motore;
- Non toccare la lama, anche dopo essersi fermata;
- L'operazione di cambio della lama deve essere effettuata dal Vostro distributore autorizzato;
- Siete pregati di indossare sempre i guanti di protezione antitaglio al momento della sostituzione della lama o di una operazione in prossimità della lama;
- Qualsiasi operazione di manutenzione o sostituzione dei pezzi deve essere eseguita da personale qualificato.

---

## ISTRUZIONI PER L'USO

---

All'inizio della produzione, accendere la macchina a mezzo dell'interruttore generale.

### **Procedura di utilizzo:**

1. Regolare l'altezza di taglio (da 18 a 28 mm) servendosi della rotella posteriore superiore;
2. Regolare la profondità di taglio (da 0 a 17 mm) servendosi della rotella posteriore inferiore;
3. Regolare la guida laterale servendosi delle 2 rotelle laterali;
4. Regolare il premi-pane servendosi della maniglia superiore ;
5. Introdurre il pane dal disopra.

A fine lavoro, premere l'interruttore generale per spegnere la macchina.

NB: La lama continua a girare per 2 minuti dopo aver spento il motore.

### **Capacità:**

Dimensioni del pane (larghezza x altezza) (centimetri):

min. 5,5 x 4 - max. 11 x 8

### **Sicurezza:**

L'apertura della cuffia impedisce il funzionamento della macchina.

---

## MANUTENZIONE

---

**Quotidianamente**, da parte di un utente appositamente formato:

1. Servirsi di uno scovolo (spazzola allungata) per pulire l'interno della macchina.

**Ogni anno**, da parte un agente autorizzato:

1. Togliere la spina dalla presa;
2. Verificare lo stato della lama da taglio. Se viene notata una cattiva qualità di taglio, è necessario procedere alla sostituzione della lama da taglio (rif. JAC: 610022 del catalogo dei pezzi di ricambio JAC)  
Se è da cambiare, sostituire la lame rispettando la procedura di cambio lama da taglio;
3. Pulite con la spazzola e aspirate l'interno della macchina;

***Verificate con cura che il Vostro agente autorizzato registri il proprio intervento nel libretto delle manutenzioni allo scopo di preservare la Vostra garanzia di 3 anni***

---

---

## PEZZI DI RICAMBIO

---

Quando si ordina un pezzo di ricambio, verificate con il Vostro agente autorizzato di quale pezzo si tratta sulla base del catalogo dei pezzi di ricambio redatto dal produttore. Precisate sempre il numero di serie della macchina come indicato sulla targhetta. Il Vostro agente invia gli ordini alla JAC.

---

## PROBLEMI

---

### **La macchina è completamente ferma.**

Avete collegato la spina?

C'è corrente nella presa?

### **La lama non si avvia e la macchina fa rumore.**

Mettere l'interruttore direttamente in posizione di stop (0), togliere la spina ed a mezzo dello scovolo (spazzola allungata), controllare che niente impedisca alla lama di girare. Provare di nuovo la macchina, se il problema persiste: chiamare il vostro rivenditore autorizzato JAC.

**Fate eseguire sempre la manutenzione della vostra macchina da un agente autorizzato!**

---

## COME SOSTITUIRE LA LAMA

---

Si raccomanda di mettere sempre guanti di protezione anti-taglio (Norma EN 388: 2003 indice B = 5) all'atto della sostituzione della lama o di qualsiasi operazione in prossimità della lama.

Dopo aver controllato che la spina del macchinario sia ben scollegata dalla rete:

1. Togliere la cuffia di protezione della lama;
2. Posizionare la guida laterale il più possibile verso la destra;
3. Sostituire la lama:
  - Svitare il dado di bloccaggio della lama, a mezzo della chiave in dotazione (filettatura sinistrorsa);
  - Sostituire la lama controllando il verso dei denti;
  - Avvitare e stringere il dado per bloccare la lama, a mezzo della chiave in dotazione.
4. Rimontare la cuffia di protezione della lama.

Collegate la vostra macchina alla rete elettrica, la macchina è pronta per l'uso.

---





---

## Traducción del manual original

---

## ANTES DE LA PUESTA EN SERVICIO

---

Usted acaba de adquirir una máquina JAC, le agradecemos su confianza.

Para que su máquina sea completamente satisfactoria a lo largo de los próximos años, le invitamos a que tenga en cuenta los siguientes consejos :

- Busque la ayuda de su agente autorizado para la instalación, la puesta en servicio y el seguimiento ;
- Para que le cubra la garantía de **3 años** (véanse las condiciones expuestas a continuación), su distribuidor debe rellenar el cuaderno de mantenimiento en el momento de la instalación de la máquina. Este cuaderno de mantenimiento se encuentra al final de esta nota de uso.

---

## GARANTÍA

---

JAC ofrece una garantía de **3 años** para todos los productos.

Esta garantía cubre el recambio de piezas originales reconocidas como defectuosas y la instalación gratuita de las mismas por el agente de JAC.

La garantía es efectiva a partir de la fecha de instalación del material.

### Bajo las siguientes condiciones restrictivas :

1. Material adquirido en condiciones "normales" ;
2. Instalación efectuada por un agente autorizado ;
3. Utilización del material conforme a las indicaciones de sus instrucciones de uso y de acuerdo con la finalidad para la que ha sido fabricado ;
4. Material diariamente mantenido de una manera razonable ;
5. Mantenimientos controlados por el agente autorizado conforme a las especificaciones de mantenimiento con, por lo menos, un mantenimiento al año (mantenimiento a cargo del usuario). Para ello, la nota consta de una página que permite al agente indicar los diferentes mantenimientos ;  
***Si no hay control de mantenimiento por un agente autorizado y/o el cuaderno de mantenimiento no es rellenado correctamente, la garantía se limita a un año.***
6. Utilización exclusiva de piezas originales JAC.

### Esta garantía no cubre :

1. El recambio de piezas de desgaste normal ;
2. Las piezas no reconocidas como defectuosas por nuestros servicios ;
3. Los problemas que resulten de un uso anormal del material ;
4. Los problemas que resulten de una instalación no realizada por un agente autorizado ;
5. Las piezas o los problemas que resulten de un daño de transporte o de un mantenimiento inapropiado.

Una reparación y/o un recambio de piezas defectuosas efectuados durante el período de garantía no tienen como consecuencia la prolongación de dicha garantía.

---

## ADVERTENCIA

---

- Esta máquina está destinada a los profesionales de la panadería ;
- Esta máquina está destinada exclusivamente a cortar pan cocido y templado ;
- Debe ser utilizada por una sola persona a la vez. (Salvo que se prescriba lo contrario) ;
- No permita utilizar ni manipular esta máquina a niños ni personas no autorizadas ;
- Debe colocarse y utilizarse en el interior de un local, al abrigo de la humedad y el calor ;
- La máquina debe estar suficientemente despejada para realizar el trabajo ;
- Esta máquina tiene un nivel sonoro inferior a 75 dB(A) de acuerdo con la norma EN ISO 3744.

---

## CONEXIÓN

---

- Antes de conectar la máquina a la red, verifique la adecuación de la tensión de servicio de la máquina (vea la placa de características en la máquina) y la tensión de su red ;
- La conexión de la máquina debe hacerse a través de un enchufe con toma de tierra ;
- La instalación eléctrica que alimenta a la máquina debe estar protegida de la siguiente manera :
  - América del Norte: Protección principal 15A ;
  - Resto del mundo: Protección principal 16 A.

Nota : Cualquier problema que resulte de otro tipo de conexión será de su responsabilidad.

---

## PUESTA EN SERVICIO

---

- Si es necesario, fije las patas o las ruedas (si llevan un zócalo) entregadas con la máquina.
- Para el uso de la máquina, remítase al capítulo “Instrucciones de uso”.

---

## PELIGRO

---

- En caso de peligro para el usuario o la máquina, debe utilizarse el interruptor general para desconectar la alimentación de la máquina y/o retirar el enchufe.
- Retire el enchufe eléctrico y espere a que la lámina se pare completamente antes de cualquier operación de mantenimiento y servicio.
- La lámina sigue girando hasta 2 minutos después de haber desconectado la alimentación del motor.
- No toque la lámina aunque esté parada.
- Para el cambio de la lámina, la operación debe realizarla su distribuidor autorizado.
- Debe llevar siempre guantes de protección anti-corte para la sustitución de la lámina o para una operación cerca de la lámina.
- Cualquier operación de mantenimiento o sustitución de piezas debe ser efectuada por una persona cualificada.

---

## INSTRUCCIONES DE USO

---

Al inicio de la producción, conecte la máquina con ayuda del interruptor general.

### Procedimiento de utilización:

1. Ajuste la altura de corte (18 - 28 mm) con ayuda de la moleta trasera superior ;
2. Ajuste la profundidad de corte (0 - 17 mm) con ayuda de la moleta trasera inferior ;
3. Ajuste la guía lateral con ayuda de las 2 moletas laterales ;
4. Ajuste el prensa-pan con ayuda de la manija superior ;
5. Introduzca el pan por la parte superior.

Al final de la producción, desconecte el interruptor general para desconectar la máquina.

NB: La lámina sigue girando hasta 2 minutos después de haber desconectado la alimentación del motor.

### Capacidad:

Dimensiones del pan (anchura x altura) (centímetros):

mín. 5,5 x 4 - máx. 11 x 8

### Seguridad:

La abertura de la cubierta impide el funcionamiento de la máquina.

---

## MANTENIMIENTO

---

**Cada día**, por un usuario preparado para ello:

1. Utilice un escobillón (cepillo alargado) para limpiar el interior de la máquina.

**Cada año**, por un agente autorizado:

1. Retire el enchufe;
2. Verifique el estado de la lámina de corte. Si se observa una menor calidad del corte, debe procederse a la sustitución de la lámina de corte (referencia JAC: 610022 del catálogo de Piezas de Recambio JAC).  
Si hay que cambiarla, sustituir la lámina conforme al procedimiento de recambio de la lámina de corte.
3. Limpie con un cepillo y aspire el interior de la máquina.

**Verifique que su agente autorizado registra su intervención en su cuaderno de mantenimiento con el fin de conservar la garantía de 3 años**

---

---

## PIEZAS DE RECAMBIO

---

En el momento de hacer un pedido de una pieza de recambio, verifique con su agente autorizado de qué pieza se trata en base al catálogo de piezas de recambio emitido por el fabricante.

Precise siempre el número de máquina tal como se indica en la placa de características.

---

## PROBLEMAS

---

### **La máquina está completamente parada.**

¿Ha enchufado el aparato?

¿Hay corriente en la toma?

### **La lámina no arranca y la máquina hace ruido.**

Ponga el interruptor directamente en la posición de parada (0), retire el enchufe y con ayuda del escobillón (cepillo alargado), controle que nada impida girar a la lámina. Pruebe de nuevo la máquina si el problema persiste: acuda a su vendedor autorizado JAC.

**¡Un agente autorizado debe hacer el mantenimiento de la máquina!**

---

## CÓMO SUSTITUIR LA LÁMINA

---

Debe llevar siempre guantes de protección anti-corte (Norma EN 388: 2003 índice B = 5) para sustituir la lámina o para una operación cerca de la lámina.

Después de asegurarse de que el enchufe de la máquina está bien desconectado de la red:

1. Retire la cubierta que protege la lámina.
2. Coloque la guía lateral lo máximo posible hacia la derecha.
3. Sustituya la lámina:
  - Destornille el tornillo que mantiene la lámina con ayuda de la llave proporcionada (paso a izquierda).
  - Sustituya la lámina controlando el sentido de los dientes.
  - Atornille y apriete el tornillo para bloquear la lámina con ayuda de la llave proporcionada.
4. Vuelva a colocar la cubierta que protege la lámina.

Conecte la máquina a la red eléctrica y ya estará preparada.

---



---

## Перевод оригинальной инструкции



---

## ДО НАЧАЛА РАБОТЫ

---

Вы только что приобрели машину компании JAC, благодарим вас за доверие. Для того, чтобы машина надежно служила вам в течение следующих лет, просим вас ознакомиться с следующими советами :

- Воспользуйтесь помощью авторизованного специалиста для установки, ввода в эксплуатацию и сопровождения ;
- Чтобы воспользоваться **трехлетней** гарантией (см. условия, указанные ниже), во время установки машины заполните у вашего продавца гарантийный талон. Гарантийный талон находится в конце данной инструкции.

---

## ГАРАНТИЯ

---

На всю свою продукцию JAC предлагает **трехлетнюю** гарантию.

Эта гарантия включает замену оригинальных частей, признанных дефектными, и их бесплатную установку авторизованным специалистом JAC.

Гарантийный период начинается с даты установки машины.

**Применяются следующие ограничительные условия :**

1. Машины были приобретены по «стандартным» условиям ;
2. Установка осуществляется авторизованным специалистом ;
3. Эксплуатирование машин производится в соответствии с инструкцией по эксплуатации и с целью, для которой она была предназначена ;
4. Техника ежедневно обслуживается ;
5. Техническое обслуживание проводится авторизованным специалистом согласно спецификациям проведения техобслуживания с проведением, минимум, одного техобслуживания в год (техобслуживание за счет пользователя). С этой целью инструкция содержит одну страницу, позволяющую специалисту указывать информацию о различных видах техобслуживания ;  
***Если авторизованным специалистом не проводится техобслуживание и / или гарантийный талон не заполнен правильно, гарантия ограничивается одним годом.***
6. Использование исключительно оригинальных частей JAC.

**Даня гарантия не распространяется на :**

1. Замену деталей с нормальным износом ;
2. Детали, не признанные дефектными нашими службами ;
3. Неисправности, вызванные неправильной эксплуатацией машины ;
4. Неисправности, вызванные установкой, произведенной неавторизованным специалистом ;
5. Детали или неисправности, вызванные транспортными повреждениями или ненадлежащим проведением погрузочно-разгрузочных работ.

Ремонт и / или замена дефектных частей, выполненные в течение гарантийного периода, не являются основанием для продления указанной гарантии.

---

---

## ПРЕДУПРЕЖДЕНИЕ

---

- Данная машина предназначена для профессионального применения в хлебопекарнях ;
- Данная машина предназначена исключительно для нарезания выпеченного и остуженного хлеба ;
- Она должна использоваться одновременно только одним человеком. (если нет инструкций об обратном) ;
- Не следует разрешать детям или лицам, не имеющим допуска, пользоваться или управлять машиной ;
- Машина должна храниться и использоваться внутри помещения, в защищенном от влаги и тепла месте ;
- Для выполнения работ машина должна быть хорошо освещена ;
- Данная машина имеет уровень шума менее 75 дБ(А) согласно норме EN ISO 3744.

---

## ПОДКЛЮЧЕНИЕ

---

- Прежде, чем подключить машину к сети, проверьте, соответствует ли рабочее напряжение машины (см. паспортную табличку на машине) напряжению вашей сети ;
- Подключение машины должно осуществляться штепсельной вилкой с заземлением ;
- Электрические цепи питания машины должны быть защищены как указано ниже :
  - Северная Америка: Защита 15А ;
  - Другие страны: Защита 16А.

Примечание: Вы несете ответственность за подключение любого иного типа.

---

## ВКЛЮЧЕНИЕ МАШИНЫ

---

- При необходимости закрепите ножки или ролики (при наличии подставки), входящие в поставку машины.
- По вопросам эксплуатации машины см. раздел «Эксплуатация Машины».

---

## ОПАСНО

---

- В случае опасности для пользователя или для машины следует отключить питание машины с помощью общего рубильника и/или вынуть вилку из розетки.
- Перед любыми действиями по техобслуживанию и уходу необходимо вынуть вилку машины из розетки электросети и подождать полной остановки лезвий.
- Лезвие продолжает вращаться в течение 2 минут после отключения питания привода.
- Не затрагивайте лезвие, даже если оно остановился.
- Для замены лезвий, обращайтесь к авторизованному специалисту по сервису;
- Следите, чтобы все работы по замене лезвий или действия по соседству с лезвиями выполнялись в специальных перчатках для защиты от порезов.
- Все действия по обслуживанию или замене частей должны выполняться квалифицированным персоналом.

---

## ЭКСПЛУАТАЦИЯ МАШИНЫ

---

В начале работы включите машину в сеть с помощью общего рубильника.

### Порядок эксплуатации:

1. Отрегулируйте высоту нарезки (18-28 мм) с помощью колесика сверху сзади ;
2. Отрегулируйте глубину нарезки (0-17 мм) с помощью колесика внизу сзади ;
3. Отрегулируйте боковую направляющую с помощью 2 боковых колесиков ;
4. Отрегулируйте прижим хлеба с помощью верхней рукоятки ;
5. Поместите хлеб сверху.

По окончании работы отключите машину с помощью общего рубильника.

NB : Лезвие продолжает вращаться в течение 2 минут после отключения питания привода.

### Производительность:

Размеры хлеба (ширина x высота в см):

мин. 5,5 x 4 - макс. 11 x 8

### Безопасность:

Открытие кожуха приводит к остановке работы машины.

---

## ОБСЛУЖИВАНИЕ

---

**Ежедневное**, проводится обученным пользователем:

1. Для чистки внутренней части машины используйте ершик (удлиненную щетку).

**Ежегодно**, выполняется авторизованным специалистом:

1. Вынуть вилку машины из розетки;
2. Проверьте состояние лезвия. Если замечается ухудшение качества нарезки, следует заменить лезвие (артикул JAC 610022 по каталогу запасных частей JAC)  
При замене соблюдайте процедуру замены лезвий.
3. Очистить щеткой и пылесосом внутреннюю часть машины;

***Удостоверьтесь, чтобы авторизованный специалист по сервису зарегистрировал факт обслуживания в вашем гарантийном талоне для сохранения трехлетней гарантии.***

---

---

## ЗАПАСНЫЕ ЧАСТИ

---

При осуществлении заказа запасной части, выберите вместе с авторизованным специалистом необходимую запасную часть на основе каталога запасных частей производителя.

Всегда точно указывайте номер машины, нанесенный на паспортную табличку.

Заказы у компании JAC осуществляет авторизованный специалист.

---

## УСТРАНЕНИЕ НЕИСПРАВНОСТЕЙ

---

### **Машина полностью остановилась.**

Включена ли вилка в розетку?

Имеется ли напряжение в розетке?

### **Лезвие не двигается, из машины слышен шум.**

Немедленно переведите рубильник в положение "выключено" (0), выньте вилку и при помощи ершика (удлиненной щетки) убедитесь в отсутствии препятствий для вращения лезвий. Еще раз проверьте работу машины. Если неполадка не устранена, обратитесь к дистрибьютору JAC.

**Обслуживание машины должно обязательно проводить авторизованный специалист по обслуживанию!**

---

## ЗАМЕНА ЛЕЗВИЙ

---

Следите, чтобы все работы по замене лезвий или действия по соседству с лезвиями выполнялись в специальных перчатках для защиты от порезов (норма EN 388 : 2003, индекс B = 5).

После того, как вы убедились, что вилка машины отсоединена от сети:

1. Снимите кожух, защищающий лезвие.
2. Установите боковую направляющую в крайнее правое положение.
3. Замена лезвий.
  - С помощью ключа из комплекта поставки отверните гайку крепления лезвий (левая резьба).
  - Замените лезвие, соблюдая направление зубьев.
  - С помощью ключа из комплекта поставки заверните и затяните гайку крепления лезвий.
4. Установите на место кожух, защищающий лезвие.

Подключить машину к электросети, машина готова к работе.

---



S.A. JAC N.V.  
Rue Verte Voie, 49-51,  
4000 Sclessin (Belgium)  
tél. +32 (0) 4 234 98 70  
fax +32 (0) 4 234 98 97  
Email : info@jac-machines.com

# ZIP 01

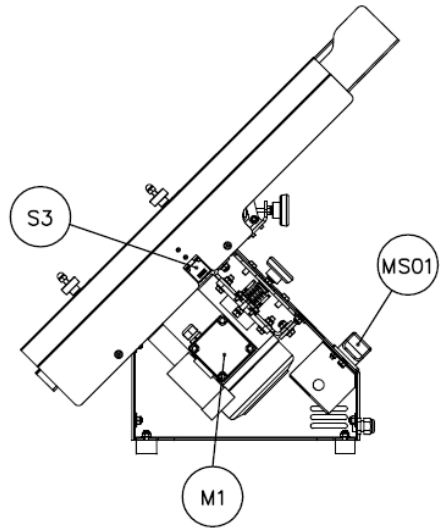
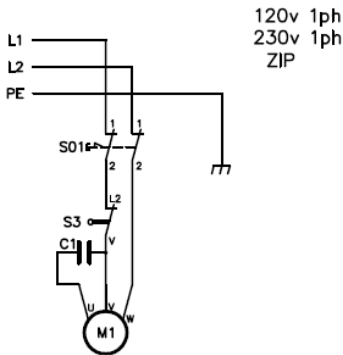
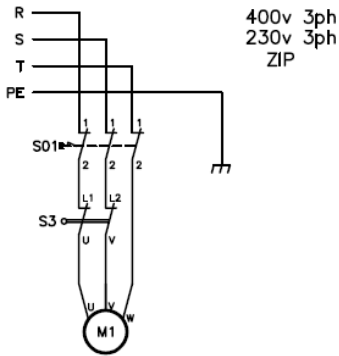

---

# ZIP

---

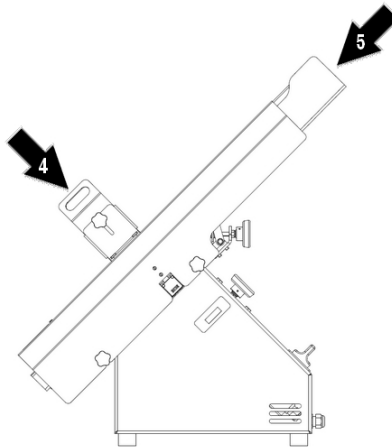
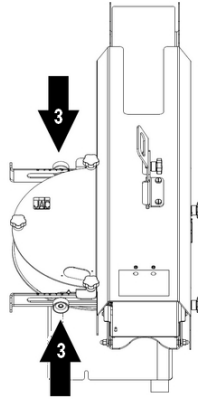
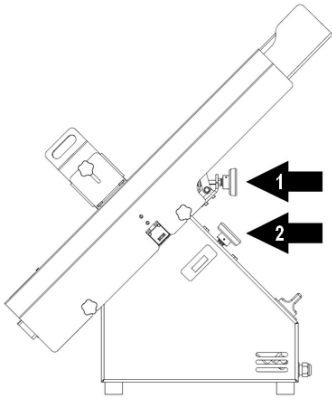

---

MAINTENANCE / ENTRETIEN / WARTUNG / ONDERHOUD /  
MANUTENZIONE / MANTENIMIENTO / ОБСЛУЖИВАНИЕ



Date: ...../...../ 20.....

DEALER



Date: ...../...../ 20.....

DEALER



Date: ...../...../ 20.....

DEALER



Date: ...../...../ 20.....

DEALER



Date: ...../...../ 20.....

DEALER



Date: ...../...../ 20.....

DEALER



Date: ...../...../ 20.....

DEALER



Date: ...../...../ 20.....

DEALER



Date: ...../...../ 20.....

DEALER



Date: ...../...../ 20.....

DEALER



Date: ...../...../ 20.....

DEALER



Date: ...../...../ 20.....

DEALER



Date: ...../...../ 20.....

DEALER



Date: ...../...../ 20.....

DEALER



Date: ...../...../ 20.....

DEALER



Date: ...../...../ 20.....

DEALER



CONFORMITY CERTIFICATE TO THE EUROPEAN DIRECTIVES.  
CERTIFICAT DE CONFORMITE AUX DIRECTIVES EUROPEENNES.  
GETUIGSCRIFT VAN OVEREENSTEMMING MET DE EUROPESE RICHTLIJNEN.  
CERTIFICATO DI CONFORMITÀ ALLE DIRETTIVE EUROPEE.  
CERTIFICADO DE CONFORMIDAD CON LAS DIRECTIVAS EUROPEAS.  
KONFORMITÄTZEUGNIS AN DIE EUROPÄISCHEN RICHTLINIEN.  
СЕРТИФИКАТ СООТВЕТСТВИЯ ЕВРОПЕЙСКИМ ДИРЕКТИВАМ.



**EN**

The undersigned certifies that the machine complies with the European Directives 2006/42, 2006/95, 2004/108.

**FR**

Le soussigné déclare que cette machine est conforme aux directives européennes 2006/42, 2006/95, 2004/108.

**DE**

Unterzeichneter erklärt, daß diese Maschine den Europäischen Richtlinien 2006/42, 2006/95, 2004/108.

**NL**

Ik ondertekende verklaar dat deze machine in overeenstemming met de Europese richtlijnen 2006/42, 2006/95, 2004/108.

**IT**

Il sottoscritto dichiara questa macchina conforme alle ultime versioni delle seguenti direttive europee: 2006/42, 2006/95, 2004/108.

**ES**

El infrascrito declara que esta máquina es conforme con las directivas europeas 2006/42, 2006/95, 2004/108.

**RU**

Нижеподписавшееся лицо заявляет, что данное устройство соответствует европейским директивам 2006/42, 2006/95, 2004/108.

Last update : 04/04/2013

Technical files compiled by : JP LOUIS

Verte voie, 49- 51

B-4000 Sclessin

Complies with the following chapters  
of European Harmonise standard :

EN 1672-2

EN 6024-1

EN 12100-1

EN 12100-2 §5, §6

EN 13954 §5.2.1.3

B. Van Cauwenberghe  
General Manager  
JAC s.a.