

AURORA SLIM SQ



AURORA SLIM SQ







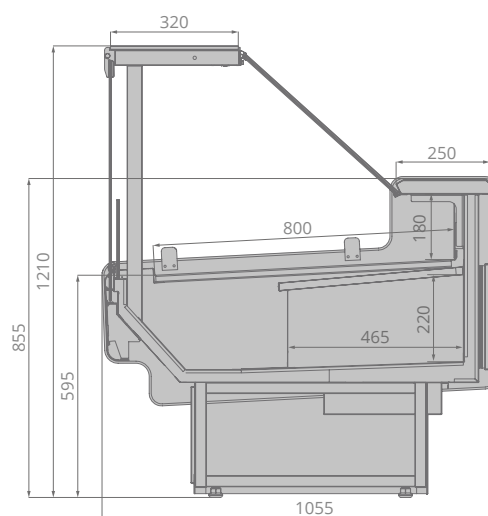

Эффектная презентация товара

Стильный открытый дизайн.
Превосходная обзорность.
Светодиодная подсветка внутреннего объема. Внутреннее оформление из нержавеющей стали.

Удобство в обслуживании

Фронтальные стекла на гидролифтах.
Технология Easy Change.
Высококачественные и удобные в обслуживании материалы.
Инновационная система циркуляции воздуха.



| | $\pm C^{\circ}$ |  mm |  mm |  mm |  mm |  m ³ |  m ³ |  mm |  kW | kW/24h |
|----------------------|-----------------|--|--|--|--|--|--|--|--|--------|
| Aurora Slim SQ 125 | +1...+10 | 1250 | 1210 | 1055 | 1330 | 1 | 0,15 | 800 | 0,61 | 1,06 |
| Aurora Slim SQ 190 | +1...+10 | 1875 | 1210 | 1055 | 1955 | 1,5 | 0,23 | 800 | 1,02 | 1,97 |
| Aurora Slim SQ 250 | +1...+10 | 2500 | 1210 | 1055 | 2580 | 2 | 0,3 | 800 | 1,2 | 2,11 |
| Aurora Slim SQ 320 | +1...+10 | 3125 | 1210 | 1055 | 3205 | 2,5 | 0,38 | 800 | 1,42 | 3,17 |
| Aurora Slim SQ 375 | +1...+10 | 3750 | 1210 | 1055 | 3830 | 3 | 0,45 | 800 | 1,92 | 3,94 |
| Aurora Slim SQ OY 90 | +1...+10 | 1780 | 1210 | 1075 | 1860 | 0,9 | 0,13 | 800 | 0,51 | 0,98 |
| Aurora Slim SQ 3Y 90 | +1...+10 | 2420 | 1210 | 1075 | 2500 | 0,9 | 0,13 | 800 | 0,51 | 0,98 |

Компания Brandford™ оставляет за собой право вносить изменения в технические характеристики и дизайн продукции без предварительного уведомления.

 **BRANDFORD**

www.brandford.ru

Офис продаж

Москва, 115230, Варшавское шоссе,
дом 47, корпус 4 (11 этаж)
Тел.: +7(495) 234 98 75, 8(800) 333 98 75

Завод

Кострома, 156019,
улица Петра Щербины, дом 23
Тел.: (4942) 41 12 91, 41 12 81